



HANSALFLEX

Pneumatik





Hydraulik-Sofortservice – 24h sofort vor Ort

Unsere 280 Einsatzfahrzeuge des Hydraulik-Sofortservice sind stets nur einen Anruf entfernt. Ob auf der Baustelle, bei der Ernte oder in der Industrie: Bei einem Maschinenausfall werden alle Arbeiten direkt vor Ort ausgeführt – und das rund um die Uhr.

Tel. 24/7: 0800 77 12345 (Int. +49 421 9897 7690)



Industrieservice – instand halten und optimieren

Ihre Maschinen müssen laufen, rund um die Uhr. Die vorbeugende Instandhaltung des HANSA-FLEX Industrieservice hilft Ihnen, Kosten zu sparen, und garantiert Ihnen optimale Maschinenlaufzeiten. Wir beraten Sie von der Auswahl geeigneter Hydraulikkomponenten bis hin zur Optimierung Ihrer Anlagen.

www.hansa-flex.com/industrieservice



Aggregatebau – Engineering vom Spezialisten

Aggregate sind das Herzstück jeder hydraulischen Anlage. Um ein Hydraulikaggregat bedarfsgerecht zu fertigen, ist ein hohes Maß an Ingenieurskunst erforderlich. Die HANSA-FLEX Aggregatebauer bieten alle Dienstleistungen aus einer Hand: von der Planung, Konstruktion bis hin zur Montage und Inbetriebnahme beim Kunden vor Ort.

www.hansa-flex.com/aggregatebau



Online-Shop – 24/7 bequem einkaufen

In unserem Online-Shop finden Sie die gleiche Vielfalt und Qualität an Produkten, die unsere Kunden seit 50 Jahren aus unseren Niederlassungen gewohnt sind: von Hydraulikschläuchen und Schlaucharmaturen bis hin zu Kupplungen, Kugelhähnen und Zylindern – „alles aus einer Hand“.

www.hansa-flex.com/shop



X-CODE – Schlauchmanagement

Unser Kundenportal My.HANSA-FLEX bietet die richtige Lösung für die vorbeugende Instandhaltung. Nutzer sehen die technischen Daten einer Schlauchleitung auf einen Blick: Fertigungsdatum, Einsatzdauer, vorgeschlagenes Austauschdatum sowie Maschine und Standort. So lassen sich die Inspektions- und Wartungsintervalle vorausschauend planen.

www.hansa-flex.com/schlauchmanagement















HANSA-FLEX – für unsere Kunden vor Ort

Durch unser engmaschiges Niederlassungsnetz sind wir stets in der Nähe unserer Kunden. An jedem unserer 400 Standorte bieten wir das komplette Programm der Hydraulik: von der einfachen Ersatzschlauchleitung bis hin zu leistungsstarken Hydraulikzylindern – persönlich, schnell und zuverlässig.

www.hansa-flex.com/niederlassungen

Pneumatik

	Technische Information Seite 24	T
	Schläuche und Zubehör Seite 38	1
	Schlauchkupplungen Seite 118	2
	Verschraubungen und Verbindungsteile Seite 216	3
	Rohrleitungssystem Infinity Seite 508	4
	Druck- und Temperaturmessung Seite 530	5
	Ventile und Absperrorgane Seite 566	6
	Zylinder und Steuerventile Seite 682	7
	Wartungsgeräte Seite 844	8
	Lineartechnik Seite 1072	9
	Vakuumtechnik Seite 1094	10
	Stichwortverzeichnis Index Seite 1118	I

1. Schläuche und Zubehör

Spiralschläuche



Spiralschlauch, Nylon 12 (PA)
Seite 40



Spiralschlauch (Polyurethan)
Seite 41

Spiralschlauch-Kupplung-Set



PUR-Schlauch-Kupplung-Sets
Seite 43



Bremsspiralschlauche (PUR)
Seite 45

PA-, PE-, PUR-Schläuche



Polyamidschlauch
Seite 46



Polyethylenschlauch
Seite 47



Polyurethanschlauch (PUR)
Seite 48



Einschlagnippel
Seite 49

PVC-Schläuche



PVC-Schläuche klar
Seite 52



PVC-Gewebes Schlauch
Seite 53



Soft-PVC-Druckluftschlauch-Set
Seite 55

PVDF-Schläuche



PVDF
Seite 58

Flamm-Schläuche



Flammschutz-Schläuche
Seite 58

Kompressorschläuche



Kompressor
Seite 58

Bremsschläuche (Druckluftbremse)



Druckluftbremse
Seite 60

Sonstige Schläuche



Saug- und Druckschlauch
Seite 60



Gasschläuche
Seite 61

Schlauch mit Schlauchbruchsicherung



Schlauchbruchsicherungen
Seite 61

Zubehör Schläuche



Zubehör
Seite 62

1. Schläuche und Zubehör

Luft-Schlauchaufroller



Schlauchaufroller
Seite 64

Elektro-Kabelaufroller, Schlauchhalter



Elektro-Kabelaufroller
Seite 68



Schlauchaufroller
Seite 68

Abblaspistolen



Blaspistolen aus Aluminium-Druckguss vernickelt
Seite 69



Blaspistolen (Kunststoff)
Seite 74



Dosierbare Blaspistolen, Kunststoff (Star-Tip-Düse)
Seite 77



Düsen
Seite 78



Sicherheitsdüsen für allgemeine Anwendungen,
Safety
Seite 80



Sicherheitsdüsen für Blaspistolen in
Standardausführung, Serie 22, Safety
Seite 82



Sicherheitsdüsen für Hochleistungs-Blaspistole, Serie
29, Safety
Seite 84



Zubehör für Hochleistungs-Blaspistole (Serie 29) -
Safety
Seite 85

Handreifenfüllmesser



Handreifenfüllmesser
Seite 89

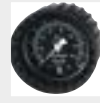

Zubehör für Handreifenfüllmesser
Seite 91

Versorgungseinheiten



Versorgungseinheit
Seite 92

Druckluftleitungssystem »Speedfit«



Druckluftleitungssystem »speedfit«
Seite 95

Dichtmaterialien



Dichtringe
Seite 103

Industrieklebstoffe und technische Sprays



Industrieklebstoffe
Seite 106



Technische Sprays
Seite 110



Oberflächen- und Korrosionsschutzsprays
Seite 113

Repair Sticks



Repair Sticks
Seite 114

2. Schlauchkupplungen

Einhand-Schnellverschlusskupplungen



Einseitig absperrende Einhand-Schnellverschlusskupplungen NW 2,7
Seite 120



Einseitig absperrende Einhand-Schnellverschlusskupplungen NW 5
Seite 128



Einseitig absperrende Einhand-Schnellverschlusskupplungen NW 7,2
Seite 141



Einseitig absperrende Einhand-Schnellverschlusskupplungen NW 7,6
Seite 150



Druckluftverteilersystem »multilink«
Seite 152



Einseitig absperrende Einhand-Schnellverschlusskupplungen NW 7,8
Seite 154



Einstecktüllen und Nippel für Kupplungen NW 7,2 - NW 7,8, Stahl gehärtet und verzinkt
Seite 157



Einseitig absperrende Einhand-Schnellverschlusskupplungen NW 10
Seite 159



Einseitig absperrende Einhand-Schnellverschlusskupplungen NW 12
Seite 164



Schnellver.kuppl. NW 5, beidseitig absperrend, Messing
Seite 165



Einstecktüllen und Nippel NW 5, beidseitig absperrend, Messing
Seite 166



Schnellver.kuppl. NW 7,2, beidseitig absperrend, Messing
Seite 167



Einstecktüllen und Nippel für Kupplungen NW 7,2 - NW 7,8, beidseitig absperrend, Messing
Seite 168

Sicherheitskupplungen NW 7,2



Sicherheitskupplungen NW 7,2 Typ SEK
Seite 170

Sicherheitskupplungen NW 7,4



Sicherheitskupplungen NW 7,4 Typ KE
Seite 171

Sicherheitskupplungen Druckknopf-Ausführung



Sicherheitskupplungen NW 7,4, Druckknopf-Ausführung
Seite 173



Sicherheitskupplungen NW 7,4, Druckknopf-Ausführung, Edelstahl 1.4404
Seite 174



Einstecktüllen und Nippel für Kupplungen NW 7,2 - NW 7,8, Edelstahl 1.4305
Seite 176

Sicherheitskupplungen NW 7,6



Sicherheitskupplungen NW 7,6, Stahl, Messing verzinkt
Seite 177

Sicherheitskupplungen NW 7,8



Sicherheitskupplungen NW 7,8, Typ Bi-Tec
Seite 179

Sicherheitskupplungen NW 10



Sicherheitskupplungen NW 10, Stahl, Messing verzinkt
Seite 181

Einstecktüllen und Nippel für Kupplungen NW 7,2 - NW 7,8, Messing blank



Einstecktüllen und Nippel
Seite 182

Einstecktüllen und Nippel für Kupplungen NW 7,2 - NW 7,8, Messing vernickelt



Einstecktüllen und Nippel
Seite 185

2. Schlauchkupplungen

Einstecktüllen und Nippel für Kupplungen NW 7,2 - NW 7,8, Stahl gehärtet und verzinkt



Einstecktüllen und Nippel
Seite 187

Einstecktüllen und Nippel für Kupplungen NW 7,2 - NW 7,8, Edelstahl 1.4305



Einstecktüllen und Nippel
Seite 189

Steckkupplungen



Muffen mit Sicherung
Seite 190



Muffen
Seite 191



Stecker
Seite 193

Unverwechselbare Kupplungen



Einstecktüllen und Nippel
Seite 197

Hydraulikkupplungen beidseitig absperrend

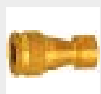

Hydraulikkupplungen Messing
Seite 199



Hydraulikkupplungen POM
Seite 200

Klauenkupplungen



Klauenkupplungen
Seite 201

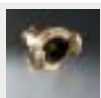

Klauenkupplungen - drehbar
Seite 205

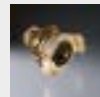

Klauenkupplungen MODY
Seite 207



Kükenhahn
Seite 209



Verschlüsse
Seite 212





Ersatzteile
Seite 212

3. Verschraubungen und Verbindungsteile

Steckverbinder Kunststoff	
	Verbinder für Kunststoffrohre Seite 218
	Aufschraubverbinder Seite 221
	Einschraubverbinder Seite 222
	Einschraubstutzen Seite 227
	Schottsteckverbinder Seite 229
	Verbinder Seite 229
	Verschluss-Stopfen Seite 234
	Zubehör Seite 235
Schlauchtüllen	
	Gewindetüllen Seite 236
	Kegeltüllen Seite 239
	Konusnippel Seite 241
	Schlauchverbinder Seite 243
Schnellsteckverbindungen	
	Schnellsteckverbindungen Serie »click-clock« Seite 244

	Schnellsteckverbindungen »metallica« Seite 259
	Schnellsteckverbindungen »Blaue Serie« mini Seite 267
	Schnellsteckverbindungen »Blaue Serie« Seite 276
	Rückschlagventile »Blaue Serie« Seite 319
	Schnellsteckverbindungen »POM bzw. PP« Seite 338
	Schnellsteckverbindungen »Edelstahl« Seite 345
	Schnellsteckverbinder Serie »value line« Seite 352
	Lösewerkzeug Seite 358
Schnellverschraubungen, Schlauchverschraubungen	
	Schnellverschraubungen »Messing« Seite 358
	Schnellverschraubungen »Messing vernickelt« Seite 359
	Schnellverschraubungen »Edelstahl« Seite 370
	Schnellverschraubungen »ES 1.4404« ohne Dichtungen Seite 372
	Schlauchverschraubungen »POM« Seite 376
	Schlauchverschraubungen »Polyamid« (PA) Seite 380
	Schlauchverschraubungen »Polypropylen« (PP) Seite 385

3. Verschraubungen und Verbindungsteile

	Schlauchverschraubungen »Perfluoralkoxy« (PFA) Seite 388
	Schlauchverbindungsteile »PA 6 bzw. POM« Seite 391
	Schnellverschraubungen Serie »value line« Seite 397



Standardverschraubungen

	Rohrdoppelnippel Seite 402
	Standardverschraubungen »Messing« Seite 403
	Standardverschraubungen »Messing vernickelt« Seite 414
	Rohrdoppelnippel - Edelstahl Seite 431
	Standardverschraubungen »Edelstahl« Seite 432
	Edelstahlverschraubungen Seite 440

Schneidringverschraubungen, Vormontaggestutzen, Gleitfett

	Schneidring-Verschraubungen »leichte Baureihe (DIN 2353)« Seite 447
---	--

Verteilerleisten, Verteilerstücke, Verteiler

	Verteilerleisten - Aluminium Seite 452
	Verteilerstücke - Messing Seite 454
	Verteiler - Messing und Aluminium Seite 455

	Verteiler Seite 457
	Verteilerdosen Seite 459

Anschlussstücke (Fittings)

	Anschlussstücke »Messing blank« - niedriger Druck Seite 460
	Anschlussstücke »Edelstahl« Seite 463
	Anschlussstücke »Messing blank« Seite 466
	Anschlussstücke »Messing vernickelt« Seite 469
	Anschlussstücke »Edelstahl 1.4404« Seite 474

Tempergussfittings, Stahlfittings

	Tempergussfittings, verzinkt Seite 476
	Stahlfittings, verzinkt Seite 495

Schalldämpfer, Gehörschutz

	Hochleistungsschalldämpfer Seite 497
	Sinterbronze-Schalldämpfer (einstellbar) Seite 498
	Vyon-Schalldämpfer Seite 498
	Edelstahl-Schalldämpfer Seite 499

3. Verschraubungen und Verbindungsteile



Sinterbronze-Schalldämpfer
Seite 499



Schalldämpfer
Seite 503



Kunststoff-Schalldämpfer
Seite 504



Schalldämpfer mit Frühwarnfunktion
Seite 505



Gehörstöpsel
Seite 505

4. Rohrleitungssystem Infinity

Rohrleitung

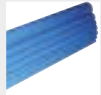

Rohrleitung Aluminium
Seite 510

Verbindungselemente Ø 20 – Ø 63 mm



Gerade
Seite 511



Winkel
Seite 514



T-Form
Seite 518



Kugelhahn
Seite 519



Zubehör
Seite 520

Verbindungselemente Ø 80 - Ø 110 mm



Steckverbinder
Seite 521



Flansche
Seite 524

Rohrflansch, Befestigungsmaterial und Zubehör



Rohrflansch
Seite 525



Befestigungsmaterial
Seite 525

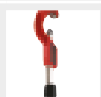

Zubehör
Seite 527

5. Druck- und Temperaturmessung

Standardmanometer 40, 50, 63, 80, 100, 160 mm



Standardmanometer
Seite 532

Schweißtechnikmanometer, Manometer in Robustausführung 100, 160 mm



Manometer
Seite 536

Glyzerinmanometer



Glyzerinmanometer
Seite 538



Glyzerinmanometer mit Metallgehäuse HK2015
Seite 540

Edelstahlmanometer, Sondermanometer



Manometer zur Druckmessung im mbar-Bereich mit Nullpunktkorrektur
Seite 541



Manometer, CrNi-Stahl-Ausführung, Standardmanometer, wirtschaftlich und zuverlässig
Seite 543



Differenzdruckmanometer mit Parallelzapfenanschluss
Seite 547



Plattenfederanometer
Seite 548

Manometerzubehör



Manometer-Zubehör
Seite 549



Manometerabsperrhähne
Seite 551



Manometerabsperrentile
Seite 553



Wassersackrohre
Seite 555



Messgerätehalter
Seite 556

Druckmessumformer



Druckmessumformer (CrNi-Stahl 1.4571), S-10
Seite 557

Digitalanzeigeegeräte



Digitalanzeige
Seite 560

Thermometer



Bimetall
Seite 561

6. Ventile und Absperrorgane

Magnetventile



Magnetventile »2/2-Wege-Ausführung« Standard
Seite 568



Magnetventile »2/2-Wege-Ausführung« ökonomisch
Baureihe
Seite 574



Magnetventile - 3/2-Wege
Seite 580



Magnetventile - 2/2 3/2 ES
Seite 582

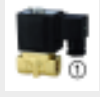

Magnetventile Messing
Seite 584



Impulsmembranventile
Seite 592

Magnetventile Edelstahl



Magnetventile - Edelstahl - AirSentials
Seite 594

Druckschalter



Druckschalter Standard
Seite 600



Druckschalter - PDS
Seite 605



Vakuum - Druckschalter
Seite 606



Druckschalter - Kompr.MDR2
Seite 607



Druckschalter - Kompr.MDR3
Seite 608



Druckschalter - Kompr.MDR5
Seite 609



Druckschalter digital
Seite 611

Durchgangskugelhähne



Kugelhahn - Niederdruck
Seite 612



Kugelhähne - Standardausf.
Seite 615



Kugelhähne - Stahlhebel
Seite 617



Kugelhähne - Langgewindeausführung
Seite 620



Kugelhähne - schwere Ausf. Handhebel - Serie 3350
Seite 621



Kugelhähne - schwere Ausf. Drehgriff - Serie 3340
Seite 623



Durchgangskugelhähne Edelstahl
Seite 624



Sicherheitskugelhähne
Seite 628

Kugelhähne Wasser



KFE-Kugelhähne
Seite 630

Mini-Kugelhähne



Mini-Kugelhähne
Seite 631



3-Wege-Mini-Kugelhähne
Seite 634



Mini-Kugelhähne - sandgestrahlte Ausf.
Seite 635

6. Ventile und Absperrorgane

Kugelhähne für Gas und Trinkwasser



Kugelhähne - Eckform
Seite 637



Kugelauslaufhähne
Seite 638

3-Wege-Kugelhähne



3-Wege-Kugelhähne - leichte Ausführung
Seite 639



3-Wege-Kugelhähne
Seite 640



3-Wege-Kugelhähne - allseitig L, T
Seite 641

Kugelhähne mit pneumatischem Drehantrieb



Edelstahlkugelhähne - 2-Wege
Seite 642



Edelstahlkugelhähne - 3-Wege
Seite 643



Edelstahlkugelhähne - Kompaktflansch
Seite 646



Edelstahlkugelhähne - Ökonomische Ausf.
Seite 646



Messingkugelhähne - 2-Wege
Seite 647



Messingkugelhähne - 3-Wege
Seite 649



Messingkugelhähne - Ökonomische Ausf.
Seite 650

Absperrklappen



Zwischenflansch-Absperrklappen - mit pneumatischem Stellantrieb
Seite 651



Zwischenflansch-Absperrklappen - mit Handhebel
Seite 653

Endlagen-Rückmeldungen



Endlagen-Rückmeldung Kunststoffgehäuse
Seite 653



Endlagen-Rückmeldung Kunststoff-ATEX
Seite 654



Endlagen-Rückmeldung Alu-indukt Sensoren, Mikroschalter
Seite 654



Endlagen-Rückmeldung Alu-ATEX
Seite 655

Kugelhähne mit elektrischem Stellantrieb



Messingkugelhähne - 2-Wege
Seite 655



Edelstahlkugelhähne
Seite 657

Sonstige Absperrorgane



Rückschlagventile
Seite 658



Sperrventile
Seite 663



Schnellschluss-Absperrventile
Seite 665



Abluss- und Entlüftungsventile
Seite 667

6. Ventile und Absperrorgane



Drosselrückschlagventile Edelstahl
Seite 670



Drosselventile Edelstahl
Seite 671

Schrägsitzventile mit Kolbenantrieb



Schrägsitzventile mit Kolbenantrieb
Seite 672

Sicherheitsventile (auch mini)



Mini-Abblasventile - Messing
Seite 673



Mini-Abblasventile - Edelstahl
Seite 674



Sicherheitsventile
Seite 675

Zubehör



Sonstiges
Seite 678



Schmutzfänger
Seite 679

7. Zylinder und Steuerventile

Pneumatikzylinder



Rundzylinder TP nach ISO 6432
Seite 684



Befestigungsteile und Zubehör für Rundzylinder TP
(ISO 6432) Ø 16 - 25
Seite 686



Rundzylinder (ISO 6432) Ø 8 - 25
Seite 686



Befestigungsteile und Zubehör für Rundzylinder (ISO 6432) Ø 8 - 25
Seite 691



Rundzylinder Ø 32 - 50 mm
Seite 693



Befestigungsteile und Zubehör für Rundzylinder Ø 32 - 50 mm
Seite 694



Kurzhubzylinder
Seite 696



Befestigungsteile und Zubehör für Kurzhubzylinder Ø 12 - 80
Seite 699



Kompaktzylinder LINER nach ISO 21287
Seite 700



Befestigungsteile und Zubehör für Kompaktzylinder LINER
Seite 703



Normzylinder nach ISO 15552, Ø 32 - 125
Seite 707



Befestigungsteile und Zubehör für Normzylinder nach ISO 15552, Ø 32 - 125
Seite 709



Kolbenstangenlose Zylinder Ø 16 - 63
Seite 715



Befestigungsteile und Zubehör für Kolbenstangenlose Zylinder Ø 16 - 63
Seite 716

Pneumatikzylinder - AirSentials



Normzylinder - AirSentials
Seite 719



Zubehör und Befestigungsteile für Normzylinder, Serie »SE«
Seite 721



Rundzylinder - AirSentials
Seite 726



Zubehör und Befestigungsteile für Rundzylinder, Serie »MI« und Serie »MSI«
Seite 731



Kurzhubzylinder - AirSentials
Seite 734



Zubehör und Befestigungsteile für Kurzhubzylinder, Serie »ACQ« und Serie »ASQ«
Seite 738



Kompaktzylinder - AirSentials
Seite 741



Zubehör und Befestigungsteile für Kompaktzylinder, Serie »ACP«
Seite 744

Wegeventile



3/2-Wege-Miniaturventile mechanisch betätigt
Seite 747



3/2-Wege-Miniaturventile manuell betätigt
Seite 749



3/2-Wegeventile - handbetätigt, für Schalttafeleinbau
Seite 752



5/2-Wegeventile - handbetätigt für Schalttafeleinbau
Seite 754



3/2-, 5/2- und 5/3-Wegeventile
Seite 758



5/2-Wegeventile - Robustausführung
Seite 765

7. Zylinder und Steuerventile

Wegeventile - AirSentials



3/2-Wegeventile mechanisch betätigt - AirSentials
Seite 767



5/2-Wegeventile mechanisch betätigt - AirSentials
Seite 768



3/2-Wegeventile - handbetätigt, Schalttafeleinbau -
AirSentials
Seite 770



5/2-Wegeventile - handbetätigt Schalttafeleinbau -
AirSentials
Seite 773



5/2- und 5/3-Wegeventile - handbetätigt- AirSentials
Seite 775



3/2- und 5/2-Wegeventile push-pull-Funktion -
AirSentials
Seite 776



3/2-Wegeventile - pneumatisch - AirSentials
Seite 777



5/2-Wegeventile - pneumatisch - AirSentials
Seite 779



5/3-Wegeventile - pneumatisch - AirSentials
Seite 780



3/2-Wegeventile - elektropneumatisch - AirSentials
Seite 781



5/2-Wegeventile - elektropneumatisch - AirSentials
Seite 783



5/3-Wegeventile - elektropneumatisch - AirSentials
Seite 784

Versorgungsleisten und Grundplatten



Versorgungsleisten
Seite 785



Mehrfach-Grundplatten
Seite 786



Mehrfach-Grundplatten für 3/2-Wegeventile -
AirSentials
Seite 787



Mehrfach-Grundplatten für 5/2- und 5/3-Wegeventile
- AirSentials
Seite 788

Wegeventile nach NAMUR



3/2-5/2-Wegeventile
Seite 789



3/2-5/2-Wegeventile mit Lochbild nach NAMUR
Seite 789



3/2-5/2-Wegeventile-NAMUR-Luftfeder-
Federrückstellung
Seite 791



3/2-5/2-Wegeventile-NAMUR-Serie-552
Seite 792



Drosselplatten für NAMUR-Ventile
Seite 793

Mini-Magnetventile, Fußventile



Mini-Magnetventile
Seite 793



Zubehör - Mini-Magnetventile
Seite 794



Fußventile
Seite 795

Ventilinseln, Logikelemente und Sicherheitskonsolen



Ventilinseln
Seite 798



Zweihand-Sicherheitskonsolen
Seite 804

7. Zylinder und Steuerventile

Inline-Funktionsverbinder



Inline-Funktionsverbinder
Seite 805

Funktionsverschraubungen



Drosselrückschlagventile - Schlitz V
Seite 827



Drosselrückschlagventile - Rändel V
Seite 829



Drosselrückschlagventile - Schlitz C
Seite 830



Drosselrückschlagventile - Rändel C
Seite 832



Drosselventile - Schlitz
Seite 833



Drosselventile - Rändel
Seite 835



Kipphebelventile
Seite 836



Kleinstdruckregler
Seite 839



Schnellentlüftungsventile
Seite 840



Hohlschraubenrückschlagventile
Seite 841



Stoppventile
Seite 842

8. Wartungsgeräte

Wartungsgeräte »HANSA«



Wartungseinheiten
Seite 846



Wartungsstationen SAFETY
Seite 848



Druckregler
Seite 850



Filter und Filterregler
Seite 854



Nebelöler
Seite 858



Verteiler und Kugelhähne
Seite 858



3/2-Wegeventile elektrisch betätigt
Seite 860



Befüllleinheiten
Seite 861



Differenzdruck-Durchflussmesser
Seite 864

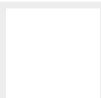

Ersatzteile
Seite 864

Wartungsgeräte »HANSA PRO«



Wartungseinheiten 2-teilig
Seite 871



Wartungseinheiten 3-teilig
Seite 872



Filter und Filterregler
Seite 873



Nebelöler
Seite 876



Druckregler
Seite 876



Systemerweiterungen
Seite 877

Wartungsgeräte »multifix-mini«



Wartungseinheiten
Seite 881



Druckregler
Seite 884



Filter und Filterregler
Seite 886



Nebelöler
Seite 892



Verteiler und Kugelhähne
Seite 893



Ventile
Seite 894



Zubehör, Ersatzteile
Seite 895

Wartungsgeräte »multifix«



Wartungseinheiten 2-teilig
Seite 897



Wartungseinheiten 3-teilig
Seite 900



Wartungsstationen SAFETY
Seite 903



Druckregler
Seite 904



Filter und Filterregler
Seite 907

8. Wartungsgeräte



Nebelöler
Seite 919



Verteiler und Kugelhähne
Seite 922



Ventile
Seite 923

Zubehör
Seite 925

Wartungsgeräte »variobloc«



Wartungseinheiten
Seite 934



Druckregler
Seite 938



Filter und Filterregler
Seite 939



Nebelöler
Seite 947



Verteiler und Kugelhähne
Seite 949



Ventile
Seite 950

Zubehör
Seite 951

Wartungsgeräte »Standard-mini«



Wartungseinheiten
Seite 955



Druckregler
Seite 958



Filter und Filterregler
Seite 960



Nebelöler
Seite 961

Wartungsgeräte »Standard«



Wartungseinheiten 2-teilig
Seite 962



Wartungseinheiten 3-teilig
Seite 965



Druckregler
Seite 968



Filter und Filterregler
Seite 971



Spezialfilter
Seite 975



Nebelöler
Seite 977

Zubehör
Seite 979

Kombi-Wartungseinheiten



Wartungseinheiten
Seite 986

Zubehör
Seite 987

Wartungseinheit Serie ONE



Wartungseinheiten
Seite 988

Wartungsgeräte »G-mini«



Wartungseinheiten
Seite 991

8. Wartungsgeräte



Druckregler
Seite 992



Filter und Filterregler
Seite 993



Nebelöler
Seite 995



Verteiler
Seite 996



Ventile
Seite 996



Zubehör
Seite 998

Wartungsgeräte »G«



Wartungseinheiten
Seite 999



Druckregler
Seite 1005



Filter und Filterregler
Seite 1006



Nebelöler
Seite 1011



Verteiler
Seite 1012



Ventile
Seite 1012

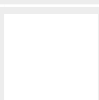

Zubehör
Seite 1014

Druckregler und Filter für hohe Drücke



Druckregler
Seite 1014



Filter
Seite 1016

Edelstahl-Druckregler und Filter 1.4404



Druckregler
Seite 1017



Filter
Seite 1019



Zubehör
Seite 1020

Spezialdruckregler



Filterregler
Seite 1021



Präzisionsdruckregler
Seite 1022



Flaschendruckregler
Seite 1027



Druckregler nicht rücksteuerbar
Seite 1030



Zubehör
Seite 1033

Druckregler und Filter für Wasser (Sanitärbereich)



Druckregler für Wasser und Flüssigkeiten
Seite 1033



Zubehör
Seite 1040



Andere Service Einheiten (»inline«)



Inline-Druckregler, mit Sekundärentlüftung
Seite 1044

8. Wartungsgeräte

	Luft-Luft-Druckverstärker (Booster) Seite 1048
	Druckluftbehälter Seite 1050
Spezialfilter V-M-A	
	Vorfilter Seite 1051
	Mikrofilter Seite 1052
	Aktivkohlefilter Seite 1053
	Zubehör, Ersatzteile Seite 1055
Öl-Wasser-Trenner	
	Öl-Wasser-Trenner Seite 1056
	Kondensatableiter Seite 1057
	Zubehör Seite 1058
Proportionalventile	
	Proportionalventile Seite 1060
Leckagesuchgerät	
	Leckagesuchgerät und Zubehör Seite 1066

Zubehör	
	Sonstiges Seite 678
	Schmutzfänger Seite 679

9. Lineartechnik

Zylinder



Kompaktzylinder
Seite 1074

Schlitten und Schwenktische



Kompaktschlitten
Seite 1076



Schwenktische
Seite 1076

Verbindungselemente



Durchflussreglung
Seite 1077



Durchflussschalter
Seite 1078



Druckschalter
Seite 1082



Druckverstärker
Seite 1083



Druckluftbehälter
Seite 1086



Zubehör
Seite 1086

10. Vakuumtechnik

Vakuumejektoren



Inline-Ejektoren
Seite 1096



Grundejektoren SBP-C
Seite 1097



Zubehör für Grundejektoren SBP
Seite 1099



Zubehör für Grundejektoren SBP-C
Seite 1100



Kompaktejektoren
Seite 1101



Zubehör für Mini-Kompaktejektoren Mini-Pump
Seite 1104



Zubehör für Kompaktejektoren Compact Pump
Seite 1105

Vakuumsensoren



Vakuumsensor - Mini
Seite 1106

Strömungsventile



Strömungsventile
Seite 1107

Schalter



Vakuumschalter
Seite 1108



Vakuum-, Druckschalter
Seite 1108



Druckschalter
Seite 1109

Flachsauggreifer



Flachsauggreifer, rund
Seite 1109



Anschlussnippel für Flachsauger, rund
Seite 1110



Flachsauggreifer, oval
Seite 1111



Anschlussnippel für Flachsauger, oval
Seite 1112

Balgsauggreifer



Balgsauggreifer, rund, 1,5 Falten
Seite 1113



Balgsauggreifer, rund, 2,5 Falten
Seite 1114



Anschlussnippel für Balgsauger, rund
Seite 1115

Zubehoer



Federstößel
Seite 1115



Gelenkige Saugplattenaufhängung
Seite 1116

T

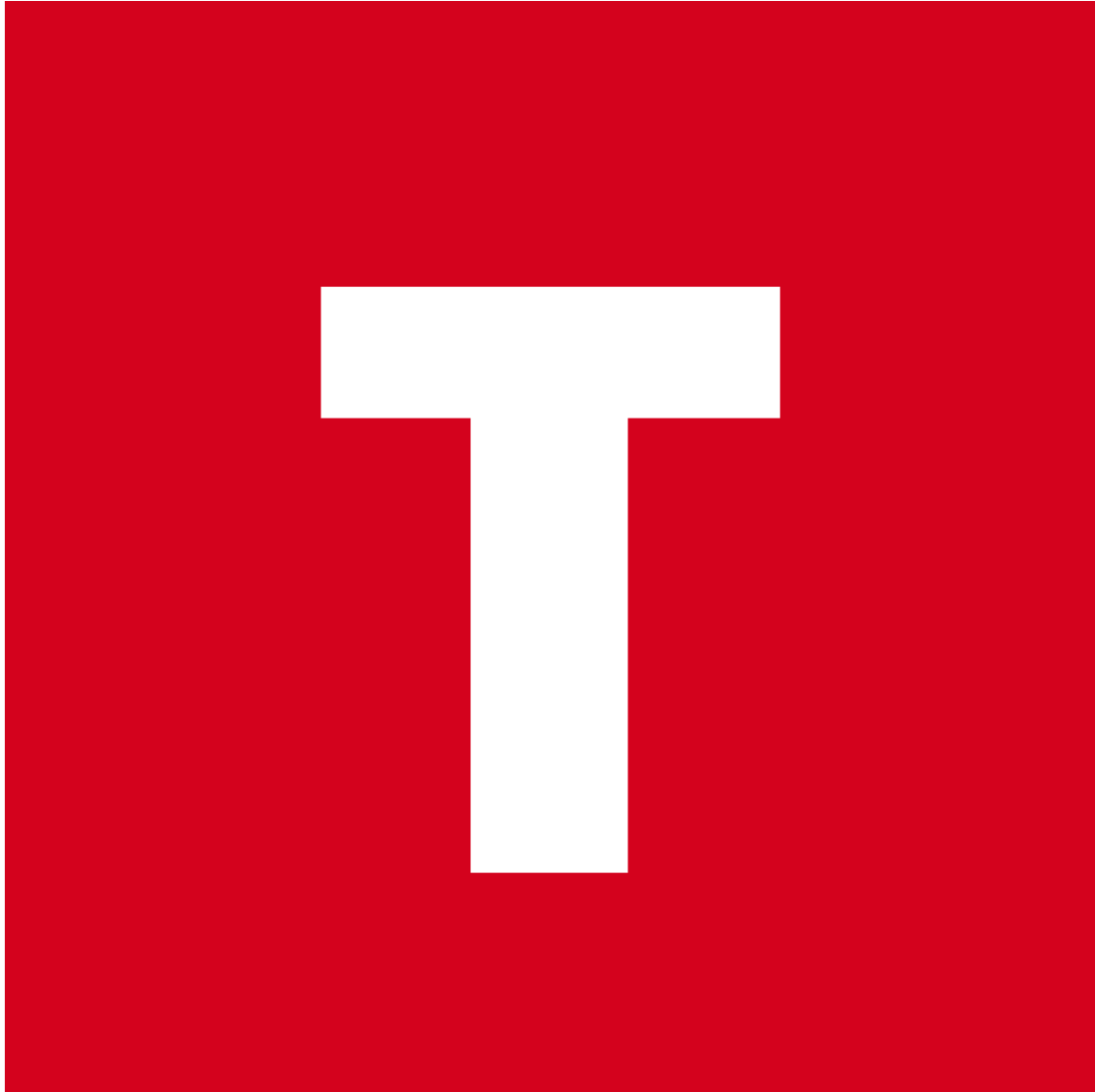

Technische Informationen

UMRECHNUNGSTABELLE FÜR DRUCKEINHEITEN

	bar	mbar	Pa (N/m ²)	kPa (kN/m ²)	Torr mmHg (0 °C)	mWs (4 °C)	at kp/cm ²	inch Hg (0 °C)	inch H ₂ O (4 °C)	PSI lb/inch ²	atm
bar	1	1000	100000	100	750,062	10,1972	1,01972	29,53	401,463	14,5038	0,986923
mbar	0,001	1	100	0,1	0,750062	0,0101972	0,00101972	0,02953	0,401463	0,014504	0,000986923
Pa (N/m ²)	0,00001	0,01	1	0,001	0,007501		1,01972 x 10 ⁻⁵	0,0002953	0,004015	0,000145038	9,86923 x 10 ⁶
kPa (kN/m ²)	0,01	10	1000	1	7,501	0,10197	0,010197	0,2953	4,015	0,145038	0,00986923
Torr mmHg (0 °C)	0,00133322	1,33322	133,322	0,133322	1	0,0135951	0,00135951	0,03937	0,53524	0,019337	0,00131579
mWs (4 °C)	0,098067	98,0665	9806,65	9,80665	73,5559	1	0,1	2,8959	39,3701	1,42233	0,096784
at kp/cm ²	0,980665	980,665	98066,5	98,0665	735,559	10	1	28,959	393,701	14,2233	0,967841
inch Hg (0 °C)	0,033864	33,8639	3386	3,386	25,4	0,345316	0,034532	1	13,5951	0,491154	0,033421
inch H ₂ O (4 °C)	0,00249089	2,49089	249,089	0,249089	1,86832	0,0254	0,00254	0,073556	1	0,03613	0,002458
PSI lb/inch ²	0,06895	68,9476	6894,76	6,89476	51,7149	0,70307	0,070307	2,03602	27,68	1	0,068046
atm	1,01325	1013,25	101325	101,325	760	10,3323	1,03323	29,921	406,78	14,6959	1

UMRECHNUNGSTABELLE FÜR TEMPERATUREN

Fahrenheit [°F]	Celsius [°C]	Fahrenheit [°F]	Celsius [°C]	Fahrenheit [°F]	Celsius [°C]
-40	-40	40	4,4	125	51,7
-35	-37,2	45	7,2	130	54,4
-30	-34,4	50	10,0	135	57,2
-25	-31,7	55	12,8	140	60,0
-20	-28,9	60	15,6	145	62,8
-15	-26,1	65	18,3	150	65,6
-10	-23,3	70	21,1	155	68,3
-5	-20,6	75	23,9	160	71,1
0	-17,8	80	26,7	165	73,9
5	-15,01	85	29,4	170	76,7
10	-12,2	90	32,2	175	79,4
15	-9,4	95	35,0	180	82,2
20	-6,7	100	37,8	185	85,0
25	-3,9	105	40,6	190	87,8
30	-1,1	110	43,3	195	90,6
32	0	115	46,1	200	93,3
35	1,7	120	48,9		

GEWINDE UND IHRE MASSE

Gewinde ISO 228

Withworth Rohrgewinde BSP (British Standard Pipe)

Rohrgewinde für nicht im Gewinde dichtende Verbindungen (zylindrisch)

Gewindekennung	Durchmesser [Inch]	Durchmesser außen mm	Durchmesser Mutter mm	Durchmesser Kernloch mm	Gänge je inch	Steigung mm
G 1/8"	1/8	9,73	8,85	8,80	28	0,907
G 1/4"	1/4	13,16	11,89	11,80	19	1,337
G 3/8"	3/8	16,66	15,39	15,25	19	1,337
G 1/2"	1/2	20,95	19,17	19,00	14	1,814
G 5/8"	5/8	22,91	21,13	21,00	14	1,814
G 3/4"	3/4	26,44	24,66	24,50	14	1,814
G 1"	1	33,25	30,93	30,75	11	2,309
G 1 1/4"	1 1/4	41,91	39,59	39,25	11	2,309
G 1 1/2"	1 1/2	47,8	45,48	45,25	11	2,309
G 2"	2	59,61	57,29	57,00	11	2,309
G 2 1/2"	2 1/2	75,18	72,86	72,60	11	2,309
G 3"	3	87,88	85,56	85,30	11	2,309
G 3 1/2"	3 1/2	100,33	98,01	97,70	11	2,309
G 4"	4	113,03	110,71	110,40	11	2,309

Gewinde ISO 7/1

Kegeliges Withworth Rohrgewinde BSPT (British Standard Pipe Tapered)

Rohrgewinde mit zylindrischem Innengewinde / konischem (1:16) Außengewinde

Gewindekennung >außen<	Gewindekennung >innen<	Nennweite mm	Durchmesser >außen< mm	Durchmesser Kernloch mm	Gänge je inch	Steigung mm
R 1/8"	Rp 1/8"	6	9,728	8,566	28	0,907
R 1/4"	Rp 1/4"	8	13,157	11,445	19	1,337
R 3/8"	Rp 3/8"	10	16,662	14,95	19	1,337
R 1/2"	Rp 1/2"	15	20,995	18,631	14	1,814
R 3/4"	Rp 3/4"	20	26,441	24,117	14	1,814
R 1"	Rp 1"	25	33,249	30,291	11	2,309
R 1 1/4"	Rp 1 1/4"	32	41,91	38,952	11	2,309
R 1 1/2"	Rp 1 1/2"	40	47,803	44,845	11	2,309
R 2"	Rp 2"	50	59,614	56,656	11	2,309
R 2 1/2"	Rp 2 1/2"	65	75,184	72,226	11	2,309
R 3"	Rp 3"	80	87,884	84,926	11	2,309
R 4"	Rp 4"	100	113,03	110,072	11	2,309

DICHTUNGSMATERIALIEN

Kurzzeichen	Bezeichnung	Eingetragenes Warenzeichen	Einsatzbereich	Temperatur	Artikelgruppen
NBR	Nitril-Butadien-Kautschuk	Perbunan®	In Hydraulik und Pneumatik, Beständig gegen Hydrauliköle, Wasserglykole und Öl-in Wasser-Emulsionen, Mineralöle und Mineralölprodukte, tierische und pflanzliche Öle, Benzin, Heizöl, Wasser bis ca. 70 °C, Luft bis 80 °C	-30 °C bis +80 °C	Wartungseinheiten Zylinder und Steuerventile Verschraubungen / Verbinder
FKM FPM	Fluor Kautschuk Fluorkarbon Kautschuk	Viton®	FPM zeichnet sich durch hervorragende Beständigkeit gegen hohe Temperaturen, Ozon, Sauerstoff, Mineralöle, synthetische Hydraulik-Flüssigkeiten, Kraftstoffe, Aromate, viele organische Lösungsmittel und Chemikalien aus. Die Gasdurchlässigkeit ist gering und ähnlich der von Butyl-Kautschuk.	-25 °C bis +200 °C	Ventile und Absperrorgane Kupplungen Verschraubungen / Verbinder Zylinder und Steuerventile
EPDM	Ethylen-Propylen-Dien-Kautschuk		Dampf bis 200 °C, Heißwasser, Luft bis 150 °C, verdünnte Säuren, nicht beständig gegen Mineralölprodukte	+200 °C	Rückschlagventile (Anfrage) Kupplungen (Anfrage)
CR	Polychlorpren-Kautschuk, Chlorkautschuk	Neoprene®	Beständig gegen Silikonöle und -fette, Kältemittel, bessere Ozonbeständigkeit, Wetterbeständigkeit und Alterungsbeständigkeit gegenüber NBR	-40 °C bis +100 °C	Magnetventile
PTFE	Polytetrafluorethylen	Teflon®	Beständig gegen nahezu alle organischen und anorganischen Chemikalien (außer elementares Fluor unter Druck oder bei hohen Temperaturen, Fluor-Halogen-Verbindungen und Alkalimetallschmelzen). - ausgeprägtes antiadhäsives Verhalten - keine Wasseraufnahme (< 0,01 %) - geringe Wärmeleitfähigkeit	-200 °C bis +260 °C	Ventile und Absperrorgane

WERKSTOFFE UND IHRE ANWENDUNGSGEBIETE

Edelstahl			
Materialien	Chemische Bezeichnung	AISI	Anwendungsgebiete
1,4301	X5CrNi18-10	AISI 304	Apparate und Bauteile der chemischen Industrie, Textil-Industrie, Zelluloseherstellung, Färbereien sowie in der Foto-, Farben-, Kunstharz und Gummiindustrie
1,4305	X10CrNiS18-9	AISI 303	Drehteile der Nahrungsmittel- und Molkerei Industrie, Foto-, Farben-, Öl-, Seifen-, Papier- und Textilindustrie
1,4401	X5CrNiMo17-12-2	AISI 316	Teile und Apparate in der Zellstoff-, Zellwolle-, Textil-, Öl- und Kunstseiden-Industrie, Molkereien, Brauereien
1,4404	X2CrNiMo17-12-2	AISI 316 L	Teile und Apparate in der Zellstoff-, Zellwolle-, Textil-, Öl- und Kunstseiden-Industrie, Molkereien, Brauereien. Einsatz als Gusswerkstoff bei Feingussfittings
1,4408	G-X6CrNiMo18-10	ähnlich AISI 316	Werkstoff für Feingussfittings
1,4571	X6CrNiMoTi17-12-2	AISI 316Ti	Apparate und Bauteile der chemischen Industrie, Textil-Industrie, Zelluloseherstellung, Färbereien sowie in der Foto-, Farben-, Kunstharz und Gummiindustrie

Messing		
Werkstoff	Chemische Bezeichnung	Anwendungsgebiete
2.0331	CuZn39Pb2	<ul style="list-style-type: none"> • Sanitärarmaturen, Verschraubungen, Schrauben, Muttern • Gesenkschmiedestücke, Stanzteile, Zahnräder, Zahnstangen • Teile für Sicherheitsschlösser in Kraftfahrzeugen, Schlüssel • Uhrengehäuse, Uhrwerksplatinen, Federhäuser, Datumsringe • Lüsterklemmen • Lochbleche (für die Papierindustrie) • Schilder, Metallbuchstaben, Nietteile

LUFTAUFBEREITUNG / FILTERUNG

Die Druckluft sollte immer so sauber sein, dass sie keine Störung verursacht oder die Komponenten **nicht beschädigt**. Verschmutzungen verursachen einen höheren Verschleiß und beeinträchtigen die Lebensdauer der Pneumatiketeile.

Da die Filter im System einen Durchflusswiderstand bilden, sollte aus wirtschaftlichen Gründen der **Wirkungsgrad der Filter** an die **Anforderung der Anwendung angepasst** werden – die Luft sollte so sauber wie **nötig** sein.

Damit eine einheitliche Beurteilung der Reinigungsgrade möglich ist, wurde dies in der **ISO 8573-1** in **verschiedenen Reinheitsklassen** festgelegt.

Abhängig von den Anforderungen der Anwendung gibt es unterschiedliche Ansprüche an die Druckluftqualität. Die Qualitätsklassen sollten folgende Informationen in der angegebenen Reihenfolge enthalten:

1. Qualitätsklasse der festen Verunreinigung
2. Qualitätsklasse für den Wassergehalt
3. Qualitätsklasse für den Gesamtölgehalt (Tröpfchen, Aerosole, Dämpfe)

Klasse	Feststoffe max. Teilchengröße [µm]	Wassergehalt Drucktaupunkt [°C]	Ölgehalt max. Ölkonzentration [mg/m ³]
1	0,1	-70	0,01
2	1	-40	0,1
3	5	-20	1
4	15	+3	5
5	40	+7	25

VAKUUM

Vakuum wird im Verhältnis zum absoluten Druck angegeben (absoluter Nullpunkt).

Bezeichnung: - Angabe (Minus-Angabe) in Prozent (%) im Bereich von 0...1 bar absoluter Druck

ANWENDUNG IM GEBRAUCH MIT GROB- BZW. ARBEITSVAKUUM BEI HANSA-FLEX

Vakuum als Relativwert im Verhältnis zum **durchschnittlichen atmosphärischen Umgebungsdruck** (ca. 1000 mbar). Der angegebene Vakuumwert hat ein **negatives Vorzeichen**, weil der **atmosphärische Umgebungsdruck** als **Nullpunkt** angenommen wird. Daraus folgt, dass der **niedrigste** angenommene Wert **-1 bar** bzw. 100 % Vakuum beträgt.

Einteilung der Vakuumstufen				
Einheit	Großvakuum	Feinvakuum	Hochvakuum	Ultrahochvakuum
mbar	10 ³ bis 1	1 bis 10 ⁻³	10 ⁻³ bis 10 ⁻⁷	< 10 ⁻⁷

MAGNETVENTILE

Magnetventile 2/2-3/2-Wege Medienventile und ihre Betätigungsarten:

Direkt betätigtes Ventil	
Beschreibung	bauartbedingte Merkmale
Bei einem direkt betätigten Ventil ist der Magnetanker mechanisch mit dem Ventilteller verbunden und bilden eine Krafteinheit. Der Magnet, der direkt auf den Anker wirkt, betätigt somit gleichzeitig das an der Unterseite des Ankers angebrachte Dichtelement. Der Betrieb wird nicht vom Leitungsdruck oder dem Durchfluss beeinflusst und das Ventil funktioniert von Null bis zum maximal zulässigen Nenndruck.	<ul style="list-style-type: none"> Nur kleine Nennweiten – geringe Durchflussleistungen Hohe Drücke Flüssige und gasförmige Medien im Rahmen der Spezifikationen Schaltet ohne Druckdifferenz Einsatz bei Grobvakuum

Vorgesteuertes Ventil	
Beschreibung	bauartbedingte Merkmale
Dieses Ventil ist mit einem Vorsteuerventil und einer Drosselbohrung ausgestattet. Es nutzt den Leitungsdruck für die Funktion. Bei Erregung des Magnets wird die Vorsteuerung geöffnet und der Druck über den Ventilkolben oder der Membrane zur Ausgangsseite des Ventils hin abgebaut. Die sich daraus ergebende Druckdifferenz erzwingt, dass der Leitungsdruck den Kolben oder die Membrane vom Hauptsitz abhebt und das Ventil öffnet. Bei Entregung des Magnets wird die Vorsteueröffnung geschlossen und der Leitungsdruck kann sich wieder durch die Düse über den Kolben oder der Membrane aufbauen und die erforderliche Kraft für das Schließen des Ventils aufbringen.	<ul style="list-style-type: none"> Größere Nennweiten Höhere Drücke können mit relativ geringen Magnetleistungen geschaltet werden Flüssige und gasförmige Medien im Rahmen der Spezifikationen Schaltfunktion nur bei Mindestvordruck möglich (im Katalog „Mindestdruck“ beachten) Bei größeren Nennweiten nehmen die schaltbaren Drücke ab (im Katalog „Höchstdruck“ beachten)

Zwangsgesteuertes Ventil	
Beschreibung	bauartbedingte Merkmale
Bei dieser Betätigungsart werden die Vorteile mit dem Prinzip der Direktbetätigung vereinigt. Bei zwangsgesteuerten Ventilen sind Magnetanker und Dichtung mechanisch verbunden. Der Öffnungsvorgang kann ohne Differenzdruck beginnen. Im weiteren Verlauf dieser Bewegung unterstützt der Vordruck über die zusätzlich vorhandene Vorsteuerbohrung den Öffnungsvorgang. Die Ventile arbeiten von 0 bar bis zum maximal zulässigen Druck.	<ul style="list-style-type: none"> Größere Nennweiten Schaltfunktion ohne Mindestvordruck möglich Flüssige und gasförmige Medien im Rahmen der Spezifikationen Bei größeren Nennweiten nehmen die schaltbaren Drücke ab (im Katalog „Höchstdruck“ beachten)

ZYLINDERKRÄFTE

Zylinderkräfte in doppelwirkenden Zylindern:

Druck/Kraft Tabelle

Kolbenkraft [daN]; 1 daN (10N) = ca 1 kg

Ø Kolben [mm]	Ø Stange [mm]	Kolbenfläche [cm ²]		Steuerdruck [bar]															
				2		3		4		5		6		7		8			
		Druck	Zug	Druck	Zug	Druck	Zug	Druck	Zug	Druck	Zug	Druck	Zug	Druck	Zug	Druck	Zug		
8	4	0,5	0,38	1	0,8	1,5	1,1	2	1,5	2,5	1,9	3	2,3	3,5	2,6	4	3		
10	4	0,79	0,66	1,6	1,3	2,4	2	3,1	2,6	3,9	3,3	4,7	4	5,5	4,6	6,3	5,3		
12	6	1,13	0,85	2,3	1,7	3,4	2,5	4,5	3,4	5,7	4,2	6,8	5,1	7,9	5,9	9	6,8		
16	6	2,01	1,73	4	3,5	6	5,2	8	6,9	10,1	8,6	12,1	10,4	14,1	12,1	16,1	13,8		
16	8	2,01	1,51	4	3	6	4,5	8	6	10,1	7,5	12,1	9	14,1	10,6	16,1	12,1		
20	8	3,14	2,64	6,3	5,3	9,4	7,9	12,6	10,6	15,7	13,2	18,8	15,8	22	18,5	25,1	21,1		
20	10	3,14	2,36	6,3	4,7	9,4	7,1	12,6	9,4	15,7	11,8	18,8	14,1	22	16,5	25,1	18,8		
25	8	4,91	4,41	9,8	8,8	14,7	13,2	19,6	17,6	24,5	22	29,5	26,4	34,4	30,8	39,3	35,2		
25	10	4,91	4,12	9,8	8,2	14,7	12,4	19,6	16,5	24,5	20,6	29,5	24,7	34,4	28,9	39,3	33		
32	12	8,04	6,91	16,1	13,8	24,1	20,7	32,2	27,6	40,2	34,6	48,3	41,5	56,3	48,4	64,3	55,3		
40	12	12,57	11,44	25,1	22,9	37,7	34,3	50,3	45,7	62,8	57,2	75,4	68,6	88	80	100,5	91,5		
40	16	12,57	10,56	25,1	21,1	37,7	31,7	50,3	42,2	62,8	52,8	75,4	63,3	88	73,9	100,5	84,4		
50	16	19,63	17,62	39,3	35,2	58,9	52,9	78,5	70,5	98,2	88,1	117,8	105,7	137,4	123,4	157,1	141		
50	20	19,63	16,49	39,3	33	58,9	49,5	78,5	66	98,2	82,5	117,8	99	137,4	115,5	157,1	131,9		
63	16	31,17	29,16	62,3	58,3	93,5	87,5	124,7	116,6	155,9	145,8	187	175	218,2	204,1	249,4	233,3		
63	20	31,17	28,03	62,3	56,1	93,5	84,1	124,7	112,1	155,9	140,2	187	168,2	218,2	196,2	249,4	224,2		
80	20	50,27	47,12	100,5	94,2	150,8	141,4	201,1	188,5	251,3	235,6	301,6	282,7	351,9	329,9	402,1	377		
80	25	50,27	45,36	100,5	90,7	150,8	136,1	201,1	181,4	251,3	226,8	301,6	272,1	351,9	317,5	402,1	362,9		
100	25	78,54	73,63	157,1	147,3	235,6	220,9	314,2	294,5	392,7	368,2	471,2	441,8	549,8	515,4	628,3	589		
125	32	122,72	114,68	245,4	229,4	368,2	344	490,9	458,7	613,6	573,4	736,3	688,1	859	802,7	981,7	917,4		
160	40	201,06	188,5	402,1	377	603,2	565,5	804,2	754	1005	942,5	1206	1131	1407	1320	1609	1508		
200	40	314,06	301,59	628,3	603,2	942,5	904,8	1257	1206	1571	1508	1885	1810	2199	2111	2513	2413		

Zylinderkräfte in einfachwirkenden Zylindern:

Einfachwirkende Kurzhubzylinder			
Durchmesser [mm]	Blockkraft der Feder N	max. Hub [mm]	Kraft bei entspannter Feder N
12	6	25	1,5
16	7	25	3
20	12	25	4
25	14	25	5
32	33	50	6
40	45	50	15
50	70	50	20
63	81	50	25

Einfachwirkende Zylinder nach ISO L76432			
Durchmesser [mm]	Blockkraft der Feder N	max. Hub [mm]	Kraft bei entspannter Feder N
8	3	50	1
10	5	50	1
12	7	50	3
16	20	50	5
20	22	50	12
25	28	50	17

DRUCKLUFT-LEITUNGSSYSTEM

WICHTIGE INSTALLATIONSHINWEISE

Wenn das System vertikale Sichtleitungen entlang einer Mauer vorsieht, ist es ratsam, die Wandhalterungen zunächst nur an den waagrecht verlaufenden Rohren anzubringen und anschließend die Installation mit Druck zu beaufschlagen.

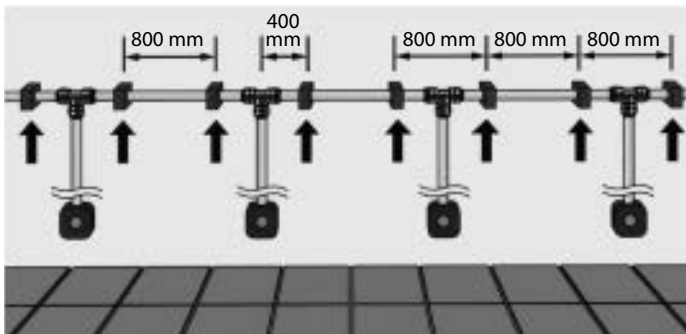

Phase 1: System ohne Druck

Jetzt sollte die Montage der Wandhalterungen und die Befestigung der Druckluftentnahmestellen (Luftverteilerdose) durchgeführt werden.

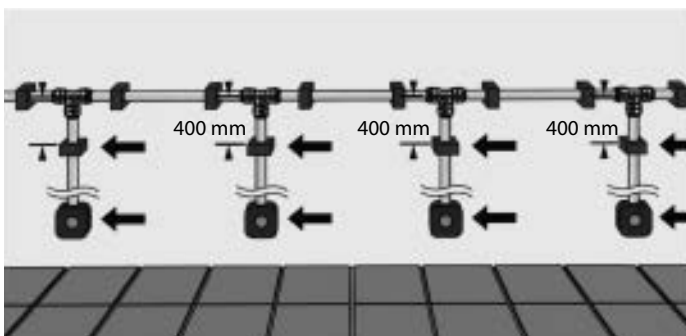

Phase 2: Befestigung der mit Druck beaufschlagten Leitung

Wenn die Verrohrung über längere Strecken hinweg vorgesehen ist, empfiehlt es sich, alle 25 Meter einen Ausdehnungsbogen einzuplanen. Die Verlegung um eine Säule herum erfordert einen ausreichenden Abstand zwischen Wand und Verteiler. Dies wird ebenfalls durch den Einbau eines Ausdehnungsbogens erreicht.

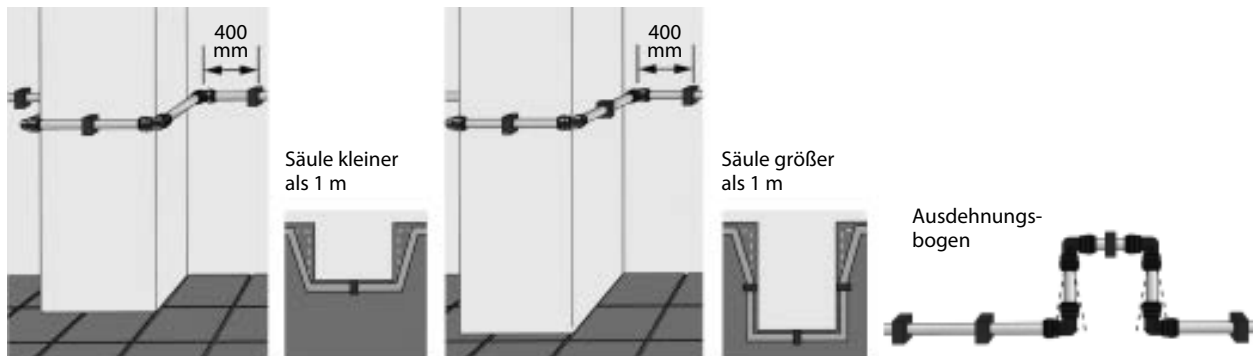

Grundsätzlich sollten Druckluftleitungen mit einem Wasserabscheider (Schwanenhals) ausgelegt werden.

WICHTIGE INSTALLATIONSHINWEISE

Durch die anwenderfreundliche Konzeption des Druckluft-Leitungssystems ist es möglich, Montage und Demontage ohne jegliche Art von Werkzeugen durchzuführen. Neben einer beachtlichen Zeitersparnis bewirkt dies eine Kosteneinsparung von bis zu 50 %.

Um eine sichere und somit einwandfreie Installation gewährleisten zu können, sind folgende Punkte zu beachten:

- Die Rohrschellen müssen so montiert werden, dass noch genügend Spiel bleibt um das Rohr zu verschieben.
- Zur Vermeidung von Beschädigungen an den O-Ringen des Verbinders, ist als weiterer wichtiger Punkt zu beachten, dass sich an den Rohrenden kein Grat befindet.
- Grundsätzlich empfehlen wir die Rohre mit einer Fase zu versehen, um die Einsteckkräfte zu verringern.
- Damit eine optimale Rohrtrennung (90°) erreicht wird, sollte diese grundsätzlich mit einem Rohrschneider durchgeführt werden.
- Um Druckverluste der Anlage zu vermeiden, ist darauf zu achten, die Rohre immer bis zum Anschlag in den Verbinder zu stecken (siehe auch Markierung am Verbinder).
- Bei der Installation des Druckluft-Leitungssystems um einen Pfeiler, ist die Längsausdehnung der Rohre und Verbinder ebenfalls zu berücksichtigen. Wir empfehlen einen Wandabstand von ca. 30 mm.
- Bei der Installation von mehreren senkrechten Rohren empfehlen wir, erst die Rohrschellen der horizontalen Leitungen zu montieren, dann die Anlage unter Druck zu setzen und im zweiten Schritt die vertikalen Schellen und Verbinder zu montieren. Man vermeidet damit, dass die senkrechten Rohre nach der Installation schief verlaufen.
- Ist bei der Installation des Druckluft-Leitungssystems kein Kältetrockner vorhanden, empfiehlt es sich, unseren T-Verbinder mit integriertem Wasserabscheider einzusetzen. Somit kann das Kondenswasser an einem bestimmten Punkt gesammelt werden.

BERECHNUNG DER LÄNGENAUSDEHNUNG FÜR POLYAMIDROHRE *

Bei der Installation des Druckluft-Leitungssystems muss vorher eine korrekte Wärmeausdehnungsberechnung durchgeführt werden, um ein Verbiegen der Rohre und Anschlüsse zu vermeiden.

Die Kunststoffrohre dehnen sich um ca. $0,2 \text{ mm}/^\circ\text{C} \times \text{m}$ aus.

Folgende Faktoren zur Längenausdehnung von Polyamid-Rohren sind zu berücksichtigen:

	Faktor
PA-12 Rohr (weich)	1,5
PA-12 Rohr (mittel)	1,3
PA-12 Rohr (hart)	1,0

Spezifischer Längenausdehnungskoeffizient für Polyamide = $10^{-4}/^\circ\text{C}$

Zur Berechnung der Längenausdehnung muss folgende Formel verwendet werden:

Faktor (PA-Rohr)
 x spez. Längenausdehnungskoeffizient ($10^{-4}/^\circ\text{C}$)
 x Leitungslänge (L)
 x Temperaturdifferenz (T)
 = Längenänderung L

Beispielrechnung:

Eine Druckluftleitung mit 150 m Länge, die in einer Halle verlegt ist (Polyamid-Rohr hart), deren Umgebungstemperatur zwischen $+15^\circ\text{C}$ bis $+40^\circ\text{C}$ liegt (T somit $+25^\circ\text{C}$) dehnt sich wie folgt aus:

$$\text{Längenänderung } L = 1,0 \times 10^{-4}/^\circ\text{C} \times 150 \text{ m} \times 25^\circ\text{C}$$

$$\text{Längenänderung } L = 0,375 \text{ m}$$

* Die angegebenen Beispiele und Tabellen dienen nur der Information und ersetzen nicht die Auslegung einer Druckluftanlage durch einen entsprechenden Fachbetrieb.

BEISPIEL FÜR ROHRLEITUNGSBERECHNUNG *

DRUCKLUFTVERTEILUNG MIT RINGLEITUNG

Für die Dimensionierung der Ringleitung ist die halbe Nennlänge der gesamten Rohrleitung und der gesamte Druckluftbedarf in Anrechnung zu stellen. Zum Beispiel Druckluftbedarf 1000 l/min. Betriebsüberdruck 7 bar, gesamte Rohrleitungslänge wären 300 m, als Ringleitung ist mit 150 m zu rechnen.

DRUCKLUFTVERTEILUNG MIT STICHLITUNG

Für die Dimensionierung der Stichleitung ist die gesamte Rohrleitungslänge und der gesamte Druckluftbedarf in Anrechnung zu stellen. Zum Beispiel Druckluftbedarf 750 l/min. Betriebsüberdruck 7 bar, gesamte Rohrleitungslänge wären 50 m.

* Die angegebenen Beispiele und Tabellen dienen nur der Information und ersetzen nicht die Auslegung einer Druckluftanlage durch einen entsprechenden Fachbetrieb.

A = Leitungslänge der Ringleitung in m
B = Fördermenge des Kompressors in l/min

A \ B	25	50	100	150	200	250	300
200	12	12	12	15	15	15	18
400	12	12	15	15	15	18	18
500	15	15	15	18	18	18	18
750	15	15	18	18	18	22	22
1000	15	15	18	18	22	22	22
1500	18	18	18	22	22	22	22
2000	18	18	22	22	22	28	28
3000	22	22	28	28	28	28	28
4000	28	28	28	28	28	28	28

Um die erforderlichen Leitungslängen für Haupt-, Versorgungs- und Stichleitung zu ermitteln wird empfohlen, die Versorgungsleitung als Ringleitung auszulegen, da so zur Dimensionierung die halbe Fördermenge, sowie die halbe Leitungslänge zugrunde gelegt werden können.

ERSATZROHRLEITUNGSLÄNGE VON FITTINGS PRO STÜCK

ØA in mm	12	15	18	22	28
Øi in mm	9	12	14	18	23
Winkel	0,6 m	0,7 m	1,0 m	1,3 m	1,5 m
T-Stück	0,7 m	0,85 m	1,0 m	1,5 m	2,0 m
Reduzierstück	0,3 m	0,4 m	0,45 m	0,5 m	0,6 m

Diese Werte müssen der realen Rohrlänge zugeschlagen werden, um die strömungstechnische Rohrleitungslänge L zu erhalten.

DURCHFLUSSRATEN FÜR PA-ROHR UND ALUMINIUM-ROHR

Rohr Ø in mm	PA-Rohr Hauptleitung	PA-Rohr Stichleitung	Alu-Rohr Hauptleitung	Alu-Rohr Stichleitung
	6 m/sec. bei 8 bar in l/min	15 m/sec. bei 8 bar in l/min	6 m/sec. bei 8 bar in l/min	15 m/sec. bei 8 bar in l/min
12	205	515	–	–
15	365	916	430	1004
18	498	1248	650	1548
22	823	2057	1018	2442
28	1344	3367	1720	4160

Die angegebenen Werte für den Durchfluss in der Hauptleitung können bei Durchfluss in beide Richtungen verändert werden.

SICHERHEITSDÜSEN GERÄUSCHTABELLE

IM VERGLEICH ZU STANDARD-EINLOCHDÜSEN

T

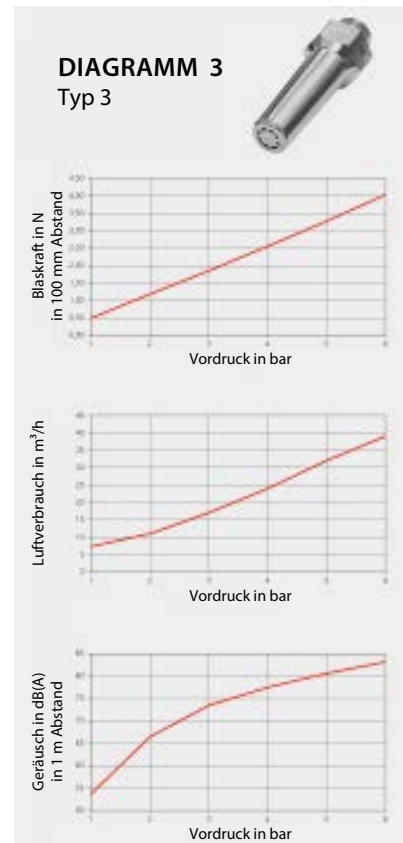
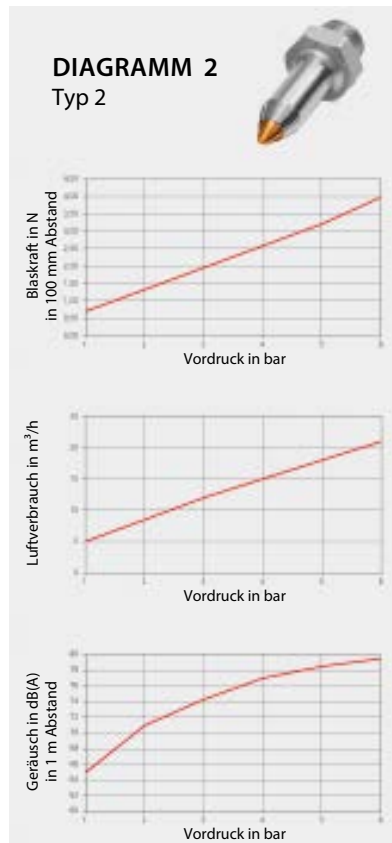
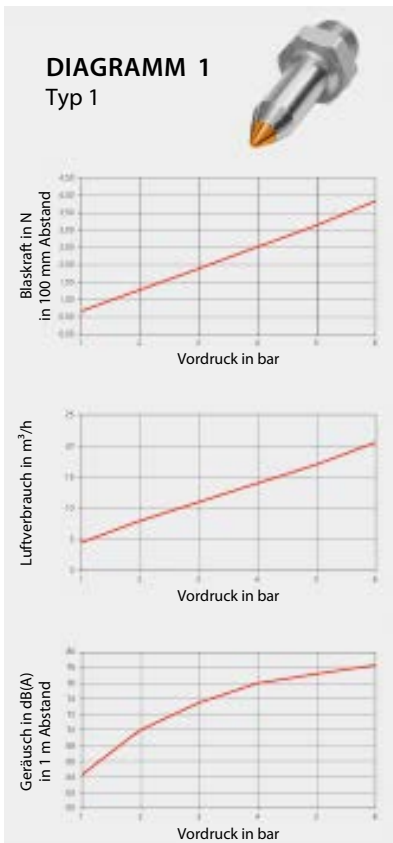
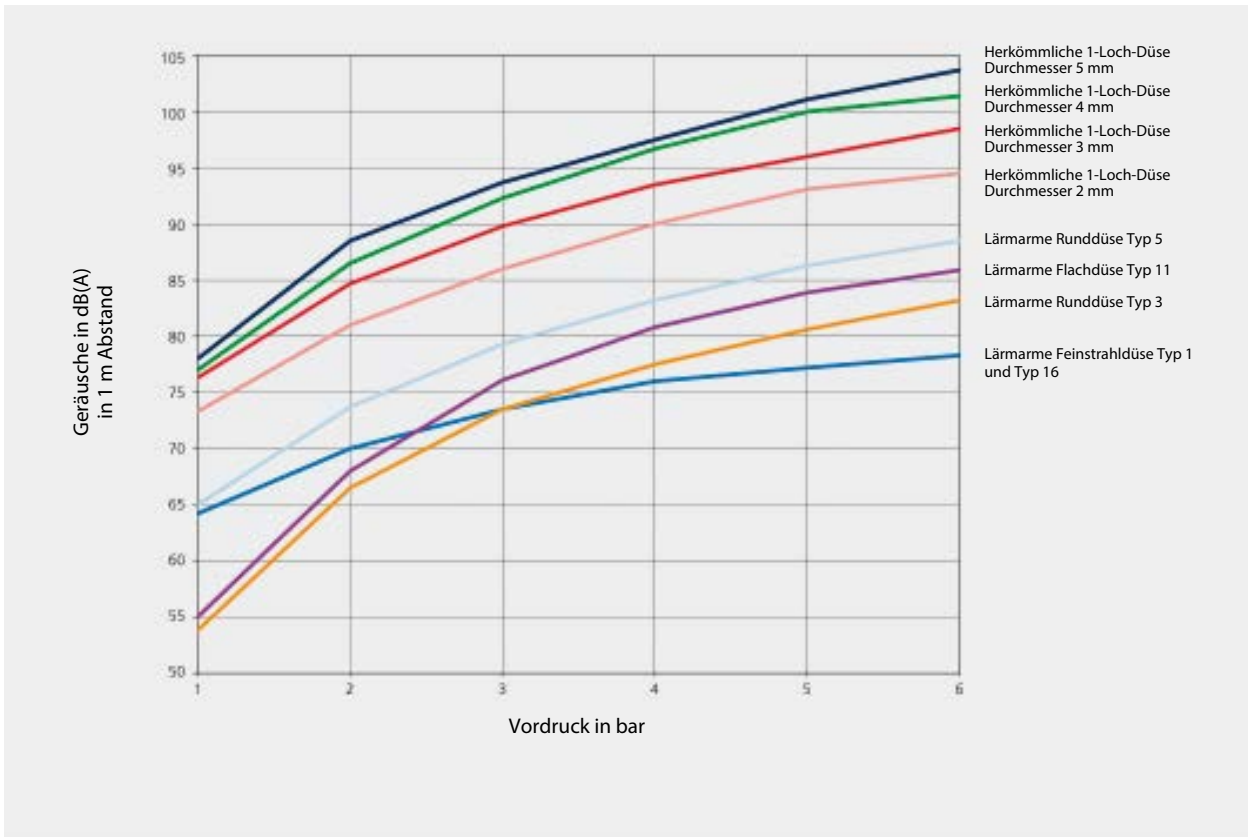

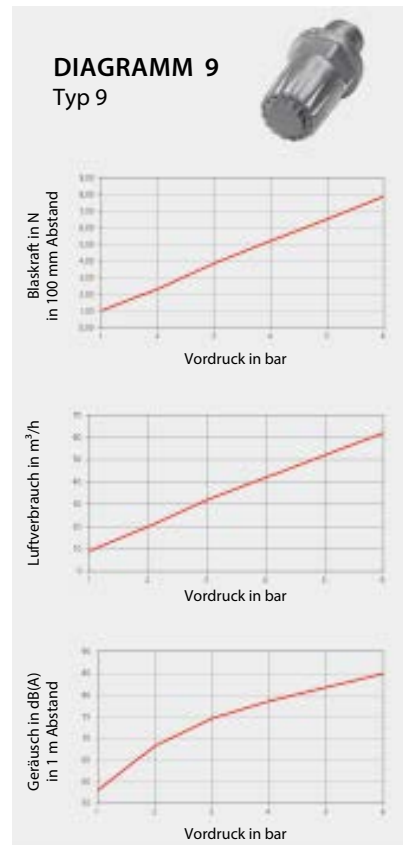
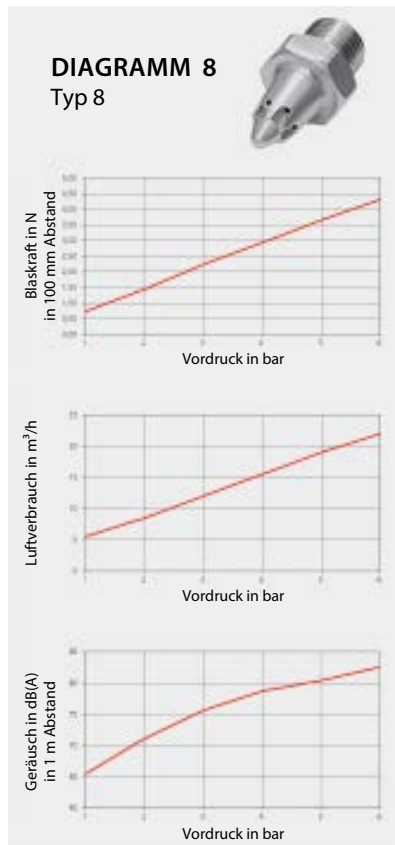
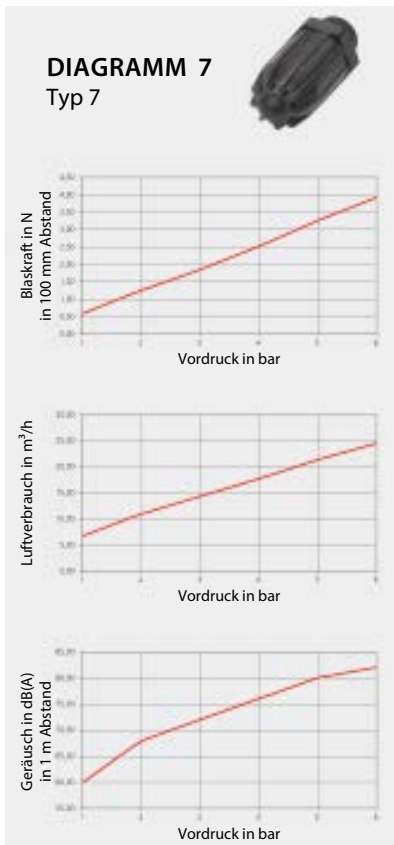
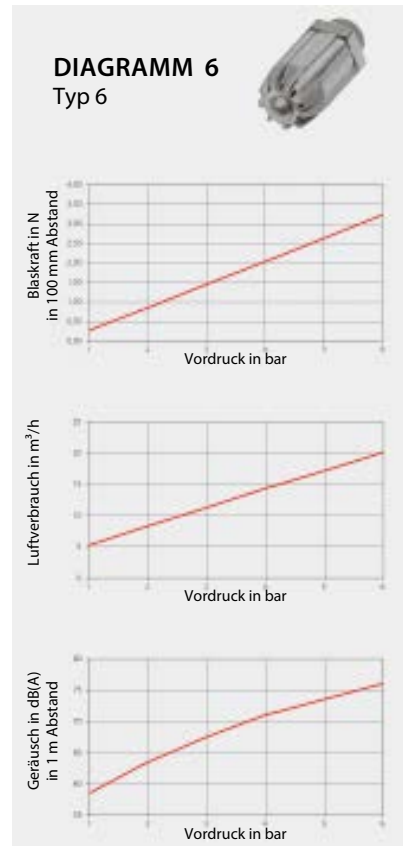
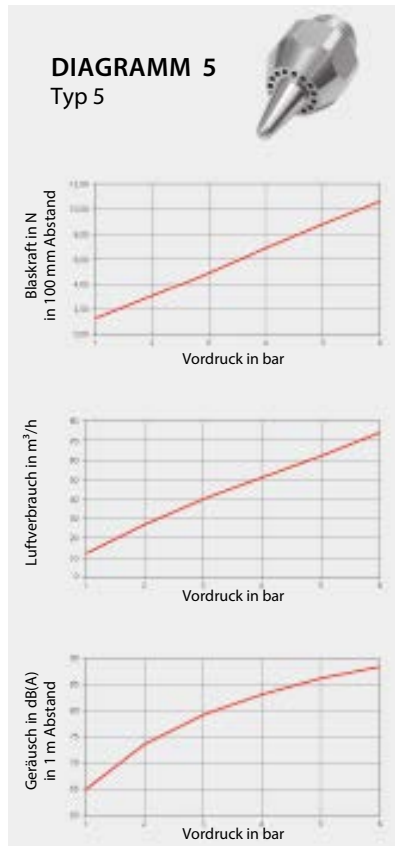
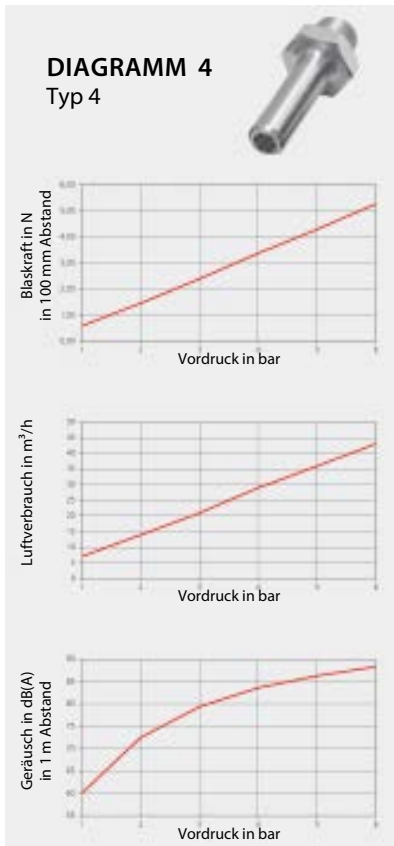

T

DIAGRAMM 10
Typ 10



DIAGRAMM 11
Typ 11



DIAGRAMM 12
Typ 12

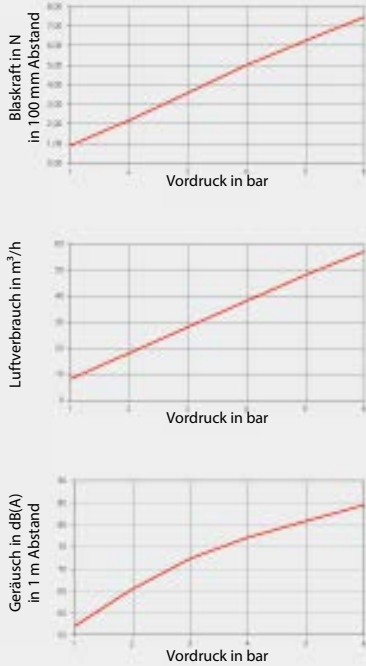

DIAGRAMM 13
Typ 13

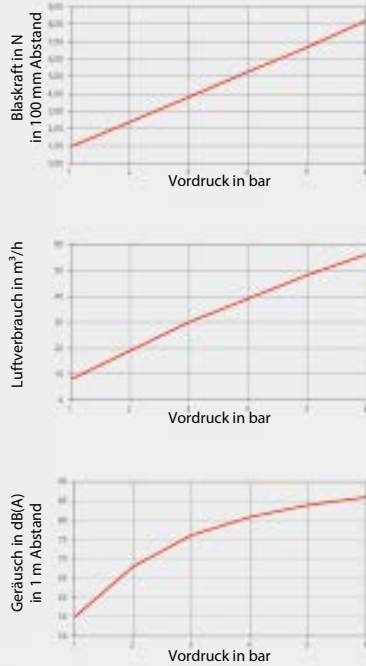

DIAGRAMM 14
Typ 14

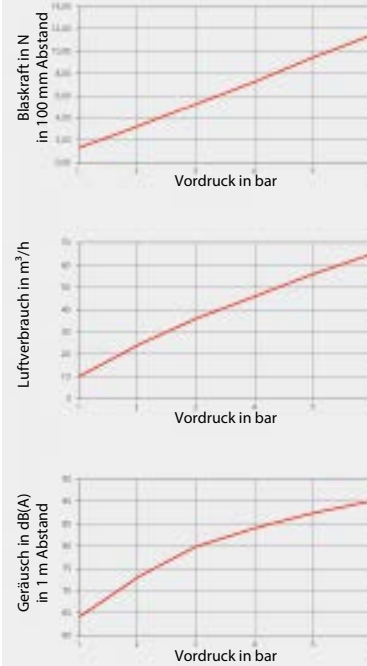

DIAGRAMM 15
Typ 15

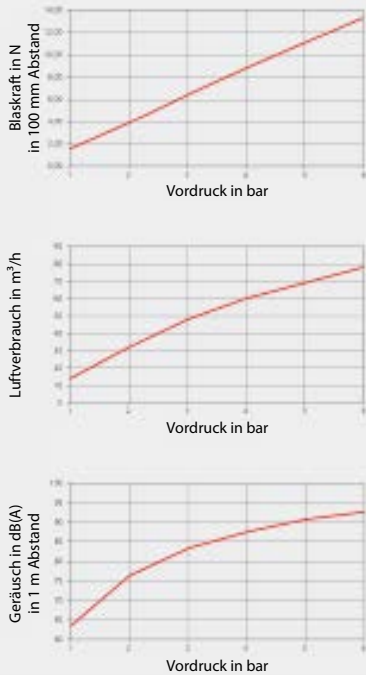

DIAGRAMM 16
Typ 16

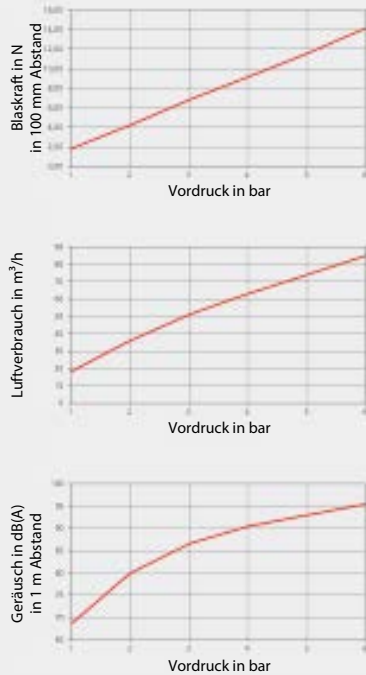

DIAGRAMM 17
Typ 17



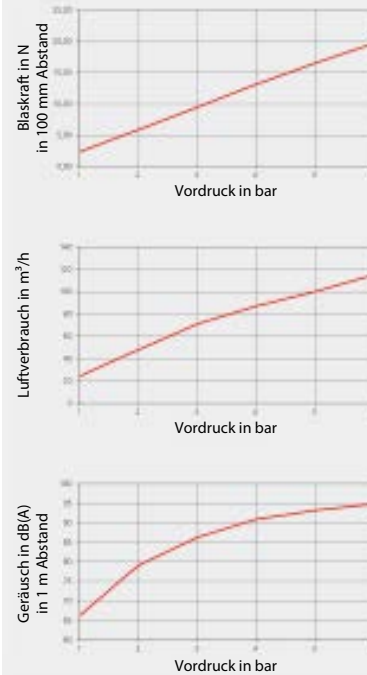

Schläuche und Zubehör

Spiralschläuche	
Spiralschlauch, Nylon 12 (PA)	40
Spiralschlauch (Polyurethan)	41
Spiralschlauch-Kupplung-Set	
PUR-Schlauch-Kupplung-Sets	43
Bremsspiralschlauche (PUR)	45
PA-, PE-, PUR-Schläuche	
Polyamidschlauch	46
Polyethylenschlauch	47
Polyurethanschlauch (PUR)	48
Einschlagnippel	49
PVC-Schläuche	
PVC-Schläuche klar	52
PVC-Gewebeschlauch	53
Soft-PVC-Druckluftschlauch-Set	55
PVDF-Schläuche	
PVDF	58
Flamm-Schläuche	
Flammschutz-Schläuche	58
Kompressorschläuche	
Kompressor	58
Bremsschläuche (Druckluftbremse)	
Druckluftbremse	60
Sonstige Schläuche	
Saug- und Druckschlauch	60
Gasschläuche	61
Schlauch mit Schlauchbruchsicherung	
Schlauchbruchsicherungen	61
Zubehör Schläuche	
Zubehör	62
Luft-Schlauchaufroller	
Schlauchaufroller	64
Elektro-Kabelaufroller, Schlauchhalter	
Elektro-Kabelaufroller	68
Schlauchaufroller	68
Abblaspistolen	
Blaspistolen aus Aluminium-Druckguss vernickelt	69
Blaspistolen (Kunststoff)	74
Dosierbare Blaspistolen, Kunststoff (Star-Tip-Düse)	77
Düsen	78
Sicherheitsdüsen für allgemeine Anwendungen, Safety	80
Sicherheitsdüsen für Blaspistolen in Standardausführung, Serie 22, Safety	82
Sicherheitsdüsen für Hochleistungs-Blaspistole, Serie 29, Safety	84
Zubehör für Hochleistungs-Blaspistole (Serie 29) - Safety	85
Handreifenfüllmesser	
Handreifenfüllmesser	89
Zubehör für Handreifenfüllmesser	91
Versorgungseinheiten	
Versorgungseinheit	92
Druckluftleitungssystem »Speedfit«	
Druckluftleitungssystem »speedfit«	95
Dichtmaterialien	
Dichtringe	103
Industrieklebstoffe und technische Sprays	
Industrieklebstoffe	106
Technische Sprays	110
Oberflächen- und Korrosionsschutzsprays	113
Repair Sticks	
Repair Sticks	114

K-SPIR SCHL**Spiralschlauch, ohne Anschlüsse**

Für den sicheren und effektiven Durchfluss von gasförmigen und flüssigen Medien (Luft, Gase, Öle, Fette, Kraftstoffe, organische und anorganische Stoffe). Platzsparend durch kleine Windungen, leichte Handhabung durch geringes Gewicht. Sehr gute Rückholkraft durch Nylon 12 (PA).

Anwendung: Luft, Gase, Öle, Fette, Kraftstoffe, organische und anorganische Stoffe
Betriebstemperatur: -40 °C bis +100 °C

Hinweis: Weitere Angaben auf Anfrage.

Bezeichnung	Ø Schlauch Innen mm	Ø Schlauch Außen mm	Ø Spiral Außen mm	Windungen	max. Betriebsdruck bei 23°C bar	max. Arbeitslänge m
K-07 10 07 51	3,1	4,7	38	144	22	10,0
K-07 10 07 52	4,8	6,3	75	140	16	22,5
K-07 10 07 53	6,3	7,9	75	135	13	22,5
K-07 10 07 49	7,9	9,5	115	90	12	22,5
K-07 10 07 50	9,5	11,8	140	70	11	22,5

Web: <http://cat.hansa-flex.com/de/KSPIRSCHL>

Zubehör:

K-DREHBARE VERSCHR KNICK - Drehbare Verschraubung mit Knickschutzfeder

K-STARRE VERSCHRAUBUNG - Starre Verschraubung mit Knickschutzfeder

K-SPIR SCHL B DREH VERSCHRAU**Spiralschlauch, beidseitig mit drehbarer Verschraubung und Knickschutzfeder**

Für den sicheren und effektiven Durchfluss von gasförmigen und flüssigen Medien (Luft, Gase, Öle, Fette, Kraftstoffe, organische und anorganische Stoffe). Platzsparend durch kleine Windungen, leichte Handhabung durch geringes Gewicht. Sehr gute Rückholkraft durch Nylon 12 (PA).

Anwendung: Luft, Gase, Öle, Fette, Kraftstoffe, organische und anorganische Stoffe
Betriebstemperatur: -40 °C bis +100 °C

Hinweis: Weitere Angaben auf Anfrage.

Bezeichnung	Ø Schlauch Innen mm	Ø Schlauch Außen mm	Gewinde	Ø Spiral Außen mm	Windungen	max. Betriebsdruck bei 23°C bar	max. Arbeitslänge m
K-07 10 07 34	3,1	4,7	R 1/8	38	36	22	2,5
K-07 10 07 35	3,1	4,7	R 1/8	38	72	22	5,0
K-07 10 07 36	3,1	4,7	R 1/8	38	108	22	7,5
K-07 10 07 37	4,8	6,3	R 1/4	75	15	16	2,5
K-07 10 07 38	4,8	6,3	R 1/4	75	30	16	5,0
K-07 10 07 39	4,8	6,3	R 1/4	75	45	16	7,5
K-07 10 07 40	6,3	7,9	R 1/4	75	15	13	2,5
K-07 10 07 41	6,3	7,9	R 1/4	75	30	13	5,0
K-07 10 07 42	6,3	7,9	R 1/4	75	45	13	7,5
K-07 10 07 28	7,9	9,5	R 1/4	115	10	12	2,5
K-07 10 07 29	7,9	9,5	R 1/4	115	20	12	5,0
K-07 10 07 30	7,9	9,5	R 1/4	115	30	12	7,5
K-07 10 07 31	9,5	11,8	R 3/8	140	8	11	2,5
K-07 10 07 32	9,5	11,8	R 3/8	140	15	11	5,0
K-07 10 07 33	9,5	11,8	R 3/8	140	23	11	7,5

Web: <http://cat.hansa-flex.com/de/KSPIRSCHLBDREHVERSCHRAU>

Zubehör:

K-DREHBARE VERSCHR KNICK - Drehbare Verschraubung mit Knickschutzfeder

K-STARRE VERSCHRAUBUNG - Starre Verschraubung mit Knickschutzfeder

K-SPIR SCHL KUPPL SET STANDARD**Spiralschlauch-Kupplung-Set mit Standardkupplung**

Für den sicheren und effektiven Durchfluss von gasförmigen und flüssigen Medien (Luft, Gase, Öle, Fette, Kraftstoffe, organische und anorganische Stoffe). Platzsparend durch kleine Windungen, leichte Handhabung durch geringes Gewicht. Sehr gute Rückholkraft durch Nylon 12 (PA).

Anwendung: Luft, Gase, Öle, Fette, Kraftstoffe, organische und anorganische Stoffe

Betriebstemperatur: -40 °C bis +100 °C



Hinweis: Weitere Angaben auf Anfrage.

Bezeichnung	Ø Schlauch Innen mm	Ø Schlauch Außen mm	Ø Spiral Außen mm	Windungen	max. Betriebsdruck bei 23°C bar	max. Arbeitslänge m
K-07 10 12 95	6,3	7,9	75	15	13	2,5
K-07 10 12 96	6,3	7,9	75	30	13	5,0
K-07 10 12 97	6,3	7,9	75	45	13	7,5
K-07 10 12 65	7,9	9,5	115	10	12	2,5
K-07 10 12 66	7,9	9,5	115	20	12	5,0
K-07 10 12 67	7,9	9,5	115	30	12	7,5
K-07 10 12 68	9,5	11,8	140	8	11	2,5
K-07 10 12 69	9,5	11,8	140	15	11	5,0
K-07 10 12 70	9,5	11,8	140	23	11	7,5

Web: <http://cat.hansa-flex.com/de/KSPIRSCHLKUPPLSETSTANDARD>

Zubehör:

K-DREHBARE VERSCHR KNICK - Drehbare Verschraubung mit Knickschutzfeder

K-STARRE VERSCHRAUBUNG - Starre Verschraubung mit Knickschutzfeder

K-SPIR SCHL DREH VERSCHRAU**Spiralschlauch, mit drehbarer Verschraubung und Knickschutzfeder**

In Standardausführung und in gewebeverstärkter Ausführung für höhere Drücke. Der äußerst elastische Polyurethanschlauch verfügt über eine ähnliche Rückholkraft wie der herkömmliche Nylon-Spiralschlauch, neigt jedoch weniger zur Schleifenbildung und hat eine deutlich höhere Abriebfestigkeit. Die Gefahr des Verkratzens von lackierten oder empfindlichen Oberflächen ist somit geringer. Der Schlauch ist extrem flexibel und knickfest.

Betriebstemperatur: -40 °C bis +74 °C



Hinweis: Weitere Angaben auf Anfrage.

Bezeichnung	Gewinde	Ø Schlauch Innen mm	Ø Schlauch Außen mm	Ø Äußere Windung mm	max. Betriebsdruck bei 23°C bar	max. Arbeitslänge m
K-07 10 07 19	G 1/4	5,0	8,0	40	10	3,0
K-07 10 07 20	G 1/4	5,0	8,0	40	10	6,0
K-07 10 07 21	G 1/4	5,0	8,0	40	10	7,5
K-07 10 07 22	G 1/4	6,3	9,5	60	10	3,0
K-07 10 07 23	G 1/4	6,3	9,5	60	10	6,0
K-07 10 07 24	G 1/4	6,3	9,5	60	10	7,5
K-07 10 12 77	G 1/4	6,3	9,5	60	10	10,0
K-07 10 07 25	G 3/8	8,0	12,0	80	9	3,0
K-07 10 07 26	G 3/8	8,0	12,0	80	9	6,0
K-07 10 07 27	G 3/8	8,0	12,0	80	9	7,5
K-07 10 12 86	G 3/8	8,0	12,0	80	9	10,0

Web: <http://cat.hansa-flex.com/de/KSPIRSCHLDREHVERSCHRAU>

Zubehör:

K-DREHBARE VERSCHRAUBUNG - Drehbare Verschraubung

K-SPIR SCHL KUPPL SET STAND MS**Spiralschlauch-Kupplung-Set mit Standardkupplung und Stecknippel Messing blank**

In Standardausführung und in gewebeverstärkter Ausführung für höhere Drücke. Der äußerst elastische Polyurethanschlauch verfügt über eine ähnliche Rückholkraft wie der herkömmliche Nylon-Spiralschlauch, neigt jedoch weniger zur Schleifenbildung und hat eine deutlich höhere Abriebfestigkeit. Die Gefahr des Verkratzens von lackierten oder empfindlichen Oberflächen ist somit geringer. Der Schlauch ist extrem flexibel und knickfest.

Anschlussart: Anschlussnippel und Kupplung NW 7,2

Betriebstemperatur: -40 °C bis +74 °C

Hinweis: Weitere Angaben auf Anfrage.

Bezeichnung	Ø Schlauch Innen mm	Ø Schlauch Außen mm	Ø Äußere Windung mm	max. Betriebsdruck bei 23°C bar	max. Arbeitslänge m
K-07 10 12 72	5,0	8,0	40	10	3,0
K-07 10 12 74	5,0	8,0	40	10	6,0
K-07 10 12 76	5,0	8,0	40	10	7,5
K-07 10 12 81	6,3	9,5	60	10	3,0
K-07 10 12 83	6,3	9,5	60	10	6,0
K-07 10 12 85	6,3	9,5	60	10	7,5
K-07 10 12 79	6,3	9,5	60	10	10,0
K-07 10 12 90	8,0	12,0	80	9	3,0
K-07 10 12 92	8,0	12,0	80	9	6,0
K-07 10 12 94	8,0	12,0	80	9	7,5
K-07 10 12 88	8,0	12,0	80	9	10,0

Web: <http://cat.hansa-flex.com/de/KSPIRSCHLKUPPLSETSTANDMS>

Zubehör:

K-DREHBARE VERSCHRAUBUNG - Drehbare Verschraubung

K-SPIR SCHL KUPPL SET LKM NW 7,4**Spiralschlauch-Kupplung-Set mit Druckknopf-Sicherheitskupplung NW 7,4 und Stecknippel Stahl verzinkt**

In Standardausführung und in gewebeverstärkter Ausführung für höhere Drücke. Der äußerst elastische Polyurethanschlauch verfügt über eine ähnliche Rückholkraft wie der herkömmliche Nylon-Spiralschlauch, neigt jedoch weniger zur Schleifenbildung und hat eine deutlich höhere Abriebfestigkeit. Die Gefahr des Verkratzens von lackierten oder empfindlichen Oberflächen ist somit geringer. Der Schlauch ist extrem flexibel und knickfest.

Anschlussart: mit Druckknopf-Sicherheitskupplung NW 7,4 und Stecknippel Stahl verzinkt

Betriebstemperatur: -40 °C bis +74 °C

Hinweis: Weitere Angaben auf Anfrage.

Bezeichnung	Ø Schlauch Innen mm	Ø Schlauch Außen mm	Ø Äußere Windung mm	max. Betriebsdruck bei 23°C bar	max. Arbeitslänge m
K-07 10 12 71	5,0	8,0	40	10	3,0
K-07 10 12 73	5,0	8,0	40	10	6,0
K-07 10 12 75	5,0	8,0	40	10	7,5
K-07 10 12 80	6,3	9,5	60	10	3,0
K-07 10 12 82	6,3	9,5	60	10	6,0
K-07 10 12 84	6,3	9,5	60	10	7,5
K-07 10 12 78	6,3	9,5	60	10	10,0
K-07 10 12 89	8,0	12,0	80	9	3,0
K-07 10 12 91	8,0	12,0	80	9	6,0
K-07 10 12 93	8,0	12,0	80	9	7,5
K-07 10 12 87	8,0	12,0	80	9	10,0

Web: <http://cat.hansa-flex.com/de/KSPIRSCHLKUPPLSETLKMNW74>

Zubehör:

K-DREHBARE VERSCHRAUBUNG - Drehbare Verschraubung

K-SPIR SCHL DREH VERSCHRAU V**Spiralschlauch, mit drehbarer Verschraubung und Knickschutzfeder, gewebeverstärkt**

In Standardausführung und in gewebeverstärkter Ausführung für höhere Drücke. Der äußerst elastische Polyurethanschlauch verfügt über eine ähnliche Rückholkraft wie der herkömmliche Nylon-Spiralschlauch, neigt jedoch weniger zur Schleifenbildung und hat eine deutlich höhere Abriebfestigkeit. Die Gefahr des Verkratzens von lackierten oder empfindlichen Oberflächen ist somit geringer. Der Schlauch ist extrem flexibel und knickfest.

Anschlussart: mit drehbarer Verschraubung und Knickschutzfeder

Betriebstemperatur: -40 °C bis +74 °C



Hinweis: Weitere Angaben auf Anfrage.

Bezeichnung	Gewinde	Ø Schlauch Innen mm	Ø Schlauch Außen mm	Ø Äußere Windung mm	max. Betriebsdruck bei 23°C bar	max. Arbeitslänge m
K- 07 10 07 43	G 1/4	6,3	9,5	42	14	3,0
K- 07 10 07 44	G 1/4	6,3	9,5	42	14	6,0
K- 07 10 07 45	G 1/4	6,3	9,5	42	14	7,5
K- 07 10 07 46	G 3/8	8,0	12,0	55	14	3,0
K- 07 10 07 47	G 3/8	8,0	12,0	55	14	6,0
K- 07 10 07 48	G 3/8	8,0	12,0	55	14	7,5

Web: <http://cat.hansa-flex.com/de/KSPIRSCHLDREHVERSCHRAUV>

Zubehör:

K-DREHBARE VERSCHRAUBUNG - Drehbare Verschraubung

K-SPIR SCHL KUPPL SET**Spiralschlauch-Kupplung-Set**

Komplett montiert mit Schnellverschlusskupplung und Nippel NW 7,6 für anspruchsvolle industrielle Druckluftanwendungen. Hochwertige Einhand-Schnellverschlusskupplung aus Stahl für hohe Durchflusswerte. Für anspruchsvolle Anwendungen mit hohem mechanischem Verschleiß. Der Schlauch hat einen Funkenschutz auf der Außenschicht und widersteht Funkenflug und Versengungen. Deshalb optimal geeignet für den Gebrauch von Druckluftwerkzeugen im Bereich von Schweißarbeiten.

Betriebsdruck: max. 10 bar (bis Temperatur +20 °C); max. 7 bar (bei Temperatur +40 °C); max. 5 bar (bei Temperatur +60 °C)

Kupplung: Hochwertige Einhand-Schnellverschlusskupplung aus Stahl für hohe Durchflusswerte, Für anspruchsvolle Anwendungen mit hohem mechanischem Verschleiß

Spiralschlauch: Polyurethan

Hinweis: Weitere Angaben auf Anfrage.



Bezeichnung	Schlauchmaß	Ø Spiral mm	Arbeitslänge m
K- 07 10 07 56	10 mm x 6,5 mm	52	4,0
K- 07 10 07 57	10 mm x 6,5 mm	52	6,0
K- 07 10 07 58	12 mm x 8 mm	65	8,0

Web: <http://cat.hansa-flex.com/de/KSPIRSCHLKUPPLSET>

K-SPIR SCHL KUPPL SET SVKM**Spiralschlauch-Kupplung-Set mit Schnellverschlusskupplung NW 7,6**

Kupplungen: Hochwertige Einhand-Schnellverschlusskupplung bzw. Sicherheitskupplung aus Stahl / Messing verzinkt für hohe Durchflusswerte, speziell konzipiert für alle Anwendungen mit hohem mechanischem Verschleiß. Starke, stoßfeste und vibrationsstabile Konstruktion für anspruchsvolle Anwendungen. Polyurethanschlauch Äußerst flexibler, extrem knickfester und schmutzunempfindlicher Spiralschlauch mit hoher Reiß-, Zug- und Stoßbelastbarkeit bei langer Lebensdauer und hervorragenden Alterungsqualitäten. Er verfügt weiterhin über einen hervorragenden Abriebwiderstand und ist UV-resistent.

Betriebsdruck: 10 bar
Medientemperatur: -20 °C bis +60 °C

Hinweis: Weitere Angaben auf Anfrage.

Bezeichnung	Schlauchmaß	Ø Spiral mm	Arbeitslänge m
K- 07 10 07 59	10 mm x 6,5 mm	52	4,0
K- 07 10 07 60	10 mm x 6,5 mm	52	6,0
K- 07 10 07 61	10 mm x 6,5 mm	52	8,0
K- 07 10 07 62	12 mm x 8 mm	65	4,0
K- 07 10 07 63	12 mm x 8 mm	65	6,0
K- 07 10 07 64	12 mm x 8 mm	65	8,0

Web: <http://cat.hansa-flex.com/de/KSPIRSCHLKUPPLSETSVKM>

K-SPIR SCHL KUPPL SET LKM NW 7,6**Spiralschlauch-Kupplung-Set mit Sicherheitskupplung NW 7,6**

Kupplungen: Hochwertige Einhand-Schnellverschlusskupplung bzw. Sicherheitskupplung aus Stahl / Messing verzinkt für hohe Durchflusswerte, speziell konzipiert für alle Anwendungen mit hohem mechanischem Verschleiß. Starke, stoßfeste und vibrationsstabile Konstruktion für anspruchsvolle Anwendungen. Polyurethanschlauch Äußerst flexibler, extrem knickfester und schmutzunempfindlicher Spiralschlauch mit hoher Reiß-, Zug- und Stoßbelastbarkeit bei langer Lebensdauer und hervorragenden Alterungsqualitäten. Er verfügt weiterhin über einen hervorragenden Abriebwiderstand und ist UV-resistent.

Betriebsdruck: 10 bar
Medientemperatur: -20 °C bis +60 °C

Hinweis: Weitere Angaben auf Anfrage.

Bezeichnung	Schlauchmaß	Ø Spiral mm	Arbeitslänge m
K- 07 10 07 65	10 mm x 6,5 mm	52	2,0
K- 07 10 07 66	10 mm x 6,5 mm	52	4,0
K- 07 10 07 67	10 mm x 6,5 mm	52	6,0
K- 07 10 07 68	10 mm x 6,5 mm	52	8,0
K- 07 10 07 69	12 mm x 8 mm	65	2,0
K- 07 10 07 70	12 mm x 8 mm	65	4,0
K- 07 10 07 71	12 mm x 8 mm	65	6,0
K- 07 10 07 72	12 mm x 8 mm	65	8,0

Web: <http://cat.hansa-flex.com/de/KSPIRSCHLKUPPLSETLKMNW76>

K-SCHLAUCH KUPPLUNG SET STAN**Schlauch-Kupplung-Set, gerade Ausführung mit Standardkupplung NW 7,6**

Kupplungen: Hochwertige Einhand-Schnellverschlusskupplung bzw. Sicherheitskupplung aus Stahl / Messing verzinkt für hohe Durchflusswerte, speziell konzipiert für alle Anwendungen mit hohem mechanischem Verschleiß. Starke, stoßfeste und vibrationsstabile Konstruktion für anspruchsvolle Anwendungen. Polyurethanschlauch Äußerst flexibler, extrem knickfester und schmutzunempfindlicher Spiralschlauch mit hoher Reiß-, Zug- und Stoßbelastbarkeit bei langer Lebensdauer und hervorragenden Alterungsqualitäten. Er verfügt weiterhin über einen hervorragenden Abriebwiderstand und ist UV-resistent.

Betriebsdruck: 16 bar
Medientemperatur: -20 °C bis +60 °C



Hinweis: Weitere Angaben auf Anfrage.

Bezeichnung	Schlauchmaß	Arbeitslänge m
K- 07 10 05 62	12 mm x 8 mm	10,0
K- 07 10 05 63	12 mm x 8 mm	15,0
K- 07 10 05 64	16 mm x 11 mm	10,0
K- 07 10 05 65	16 mm x 11 mm	15,0

Web: <http://cat.hansa-flex.com/de/KSCHLAUCHKUPPLUNGSETSTAN>

K-SCHLAUCH KUPPLUNG SET SICH**Schlauch-Kupplung-Set, gerade Ausführung mit Sicherheitskupplung NW 7,6**

Kupplungen: Hochwertige Einhand-Schnellverschlusskupplung bzw. Sicherheitskupplung aus Stahl / Messing verzinkt für hohe Durchflusswerte, speziell konzipiert für alle Anwendungen mit hohem mechanischem Verschleiß. Starke, stoßfeste und vibrationsstabile Konstruktion für anspruchsvolle Anwendungen. Polyurethanschlauch Äußerst flexibler, extrem knickfester und schmutzunempfindlicher Spiralschlauch mit hoher Reiß-, Zug- und Stoßbelastbarkeit bei langer Lebensdauer und hervorragenden Alterungsqualitäten. Er verfügt weiterhin über einen hervorragenden Abriebwiderstand und ist UV-resistent.

Betriebsdruck: 16 bar
Medientemperatur: -20 °C bis +60 °C



Hinweis: Weitere Angaben auf Anfrage.

Bezeichnung	Schlauchmaß	Arbeitslänge m
K- 07 10 05 58	12 mm x 8 mm	10,0
K- 07 10 05 59	12 mm x 8 mm	15,0
K- 07 10 05 60	16 mm x 11 mm	10,0
K- 07 10 05 61	16 mm x 11 mm	15,0

Web: <http://cat.hansa-flex.com/de/KSCHLAUCHKUPPLUNGSETSICH>

K-PUR-BREMSSPIRALE**PUR-Bremsspirale mit Anschluss**

Anschluss 1 + 2: metrisches Außengewinde zylindrisch

Norm: geprüft nach, DIN 74323, DIN 74324, ISO 7268-2, ISO 7375-2, DIN 73378, DIN 74310-2

Zulassung: TÜV-Bauart geprüft (Zertifikat R 9910199)

Temp. min.: -40 °C

Temp. max.: 90 °C

Werkstoff: PUR

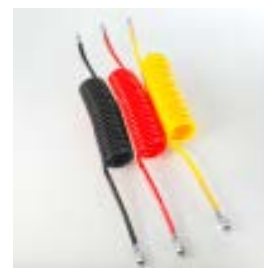

Bezeichnung	G1 + G2	Innen-Ø mm	Außen-Ø mm	Wandstärke mm	Länge m	Farbe
K-07 10 13 21	M 16 x 1,5	8,0	12,0	2,0	4,50	schwarz
K-07 10 13 22	M 16 x 1,5	8,0	12,0	2,0	4,50	gelb
K-07 10 13 23	M 16 x 1,5	8,0	12,0	2,0	4,50	rot
K-07 10 13 24	M 16 x 1,5	8,0	12,0	2,0	5,50	schwarz

K-PUR-BREMSSPIRALE

(Fortsetzung)

PUR-Bremsspirale mit Anschluss

Bezeichnung	G1 + G2	Innen-Ø mm	Außen-Ø mm	Wandstärke mm	Länge m	Farbe
K-07 10 13 25	M 16 x 1,5	8,0	12,0	2,0	5,50	gelb
K-07 10 13 26	M 16 x 1,5	8,0	12,0	2,0	5,50	rot

Web: <http://cat.hansa-flex.com/de/KPURBREMSSPIRALE>**K-ZTR POLYAMID****Polyamid-DUO-Schläuche**

DUO-Schläuche aus Polyamid PA 12. PA 12 besitzt eine ausgezeichnete Schlag- und Kerbschlagzähigkeit auch bei niedrigen Temperaturen bis -60 °C, ist korrosionsfest und für ein breites Anwendungsspektrum geeignet. Es hat eine niedrige Wasseraufnahme und daher eine gute Maßhaltigkeit bei wechselnder Umgebungsfeuchte. PA 12 ist beständig gegen Fette, Öl, Kraftstoff, Hydraulikflüssigkeiten sowie gegen Alkalien und Salzlösungen. Ausreichende UV-Beständigkeit ist nur bei schwarzer Einfärbung gegeben. PA-DUO-Schläuche sind nicht geeignet für den Einsatz mit Steckverbindern. Vakuumgeeignet bis 12 x 9 mm.

Farbe: blau / schwarz
Temperatur: -60 °C bis +100 °C

Hinweis: Weitere Angaben auf Anfrage.

Bezeichnung	Ø Schlauch Innen		Ø Schlauch Außen		max. Betriebsdruck bei 23°C	
	mm		mm		bar	
K-07 10 04 92	4,0		6,0		27	
K-07 10 04 93	6,0		8,0		19	

Web: <http://cat.hansa-flex.com/de/KZTRPOLYAMID>**TR WT****Kunststoffrohr aus PA 11/12, weich**

Einsatzbereich: Steuerleitungen in Hydraulik und Pneumatik, Fahrzeugtechnik, Labor und Lebensmittelindustrie

Besondere Merkmale: temperatur- und witterungsbeständig, geringes Gewicht

Innenschicht: Polyamid

Einlage: keine

Außenschicht: Polyamid

Farbe: transparent

Temp. min.: -60 °C

Temp. max.: 100 °C

Temp. Bereich: Temperaturspitzen bis 120°C

Medien: Mineralöl, Fett, Treibstoffe, beständig gegen wässrige Säuren, Laugen und Salze

Hinweis: Ab 20 °C ist der Druckminderungsfaktor zu beachten (Max. Betriebsdruck = Betriebsdruck x Faktor)

Temp.: 20°C / 30°C / 40°C / 50°C / 60°C / 70°C / 80°C / 90°C / 100°C / 110°C / 120°C

Faktor: 1,00 / 0,83 / 0,72 / 0,64 / 0,57 / 0,52 / 0,47 / 0,44 / 0,36 / 0,32 / 0,28

Bezeichnung	Innen-Ø		Außen-Ø		Wandstärke mm	BD* bei 20°C		Biegeradius min.	
	mm		mm			bar		mm	
TR 3.15-0.575 WT	2,0		3,2		0,575	30,0		15	
TR 04-0.5 WT	3,0		4,0		0,500	19,0		20	
TR 04-0.65 WT	2,7		4,0		0,650	26,0		20	
TR 04-1 WT	2,0		4,0		1,000	44,0		20	
TR 05-0.85 WT	3,3		5,0		0,850	28,0		25	
TR 05-1 WT	3,0		5,0		1,000	34,0		25	
TR 06-1 WT	4,0		6,0		1,000	27,0		30	
TR 06-1.5 WT	3,0		6,0		1,500	45,0		30	
TR 08-1 WT	6,0		8,0		1,000	19,0		40	
TR 08-1.5 WT	5,0		8,0		1,500	31,0		40	
TR 08-2 WT	4,0		8,0		2,000	45,0		40	
TR 10-1 WT	8,0		10,0		1,000	15,0		60	
TR 10-1.25 WT	7,5		10,0		1,250	19,0		60	
TR 10-2 WT	6,0		10,0		2,000	34,0		50	
TR 12-1 WT	10,0		12,0		1,000	12,0		55	
TR 12-1.5 WT	9,0		12,0		1,500	19,0		60	
TR 12-2 WT	8,0		12,0		2,000	27,0		60	

BD = Betriebsdruck



(Fortsetzung)

TR WT

Kunststoffrohr aus PA 11/12, weich

Bezeichnung	Innen-Ø mm	Außen-Ø mm	Wandstärke mm	BD* bei 20°C bar	Biegeradius min. mm
TR 12.5-1.25 WT	10,0	12,5	1,250	15,0	75
TR 14-1.5 WT	11,0	14,0	1,500	16,0	80
TR 15-1.5 WT	12,0	15,0	1,500	15,0	90
TR 18-2 WT	14,0	18,0	2,000	16,0	100
TR 20-2 WT	16,0	20,0	2,000	14,0	120
TR 22-2 WT	18,0	22,0	2,000	13,0	150
TR 25-2.5 WT	20,0	25,0	2,500	14,0	150
TR 28-2.5 WT	23,0	28,0	2,500	13,0	150
TR 30-2.5 WT	25,0	30,0	2,500	8,0	260

BD = Betriebsdruck

Web: <http://cat.hansa-flex.com/de/TRWTPNEU>

TRPE WT

Schlauch aus Polyethylen

Einsatzbereich: Steuerleitungen in Hydraulik und Pneumatik, Behälter- und Apparatebau, Labortechnik**Besondere Merkmale:** temperatur- und witterungsbeständig, geringes Gewicht**Innenschicht:** Polyethylen**Einlage:** keine**Außenschicht:** Polyethylen**Farbe:** transparent**Temp. min.:** -10 °C**Temp. max.:** 60 °C**Medien:** Mineralöl, Fett, Treibstoffe, beständig gegen wässrige Säuren, Laugen und Salze sowie einer Vielzahl von Lösungsmitteln**Hinweis:** Ab 20 °C ist der Druckminderungsfaktor zu beachten (Max. Betriebsdruck = Betriebsdruck x Faktor)

Temp.: 20 °C / 30 °C / 40 °C / 50 °C / 60 °C

Faktor: 1,00 / 0,83 / 0,72 / 0,64 / 0,57

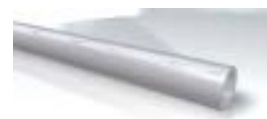

Bezeichnung	Innen-Ø mm	Außen-Ø mm	Wandstärke mm	BD* bei 20°C bar	Biegeradius min. mm
TRPE 04-0.5 WT	3,0	4	0,50	9	20
TRPE 04-0.65 WT	2,7	4	0,65	13	20
TRPE 04-1 WT	2,0	4	1,00	20	20
TRPE 05-1 WT	3,0	5	1,00	15	25
TRPE 06-1 WT	4,0	6	1,00	13	30
TRPE 08-1 WT	6,0	8	1,00	8	40
TRPE 08-1.5 WT	5,0	8	1,50	13	40
TRPE 10-1 WT	8,0	10	1,00	6	60
TRPE 10-1.5 WT	7,0	10	1,50	10	50
TRPE 10-2 WT	6,0	10	2,00	15	50
TRPE 12-1 WT	10,0	12	1,00	5	85
TRPE 12-1.5 WT	9,0	12	1,50	9	60
TRPE 12-2 WT	8,0	12	2,00	12	60
TRPE 14-1.5 WT	11,0	14	1,50	8	80
TRPE 14-2 WT	10,0	14	2,00	9	80
TRPE 15-1.5 WT	12,0	15	1,50	7	90
TRPE 16-2 WT	12,0	16	2,00	8	120
TRPE 18-2 WT	14,0	18	2,00	7	120
TRPE 20-2 WT	16,0	20	2,00	6	120
TRPE 22-2 WT	18,0	22	2,00	5	150
TRPE 25-2.5 WT	20,0	25	2,50	6	150
TRPE 30-2.5 WT	25,0	30	2,50	5	260

BD = Betriebsdruck

Web: <http://cat.hansa-flex.com/de/TRPEWTPNEU>**Produktvarianten:****TRPE WB** - Schlauch aus Polyethylen, blau**TRPE WGE** - Schlauch aus Polyethylen, gelb**TRPE WR** - Schlauch aus Polyethylen, rot**TRPE WS** - Schlauch aus Polyethylen, schwarz

K-ZTR POLYURETHAN**Polyurethan-DUO-Schläuche**

Polyurethanschläuche zeichnen sich durch eine sehr hohe Flexibilität und einen damit verbundenen engen Biegeradius in einem weiten Temperaturbereich aus. Sie sind noch flexibler als LD-PE Schläuche und haben eine hohe Abriebfestigkeit, sehr gute Kälteflexibilität, eine geringe bleibende Verformung nach Langzeitbelastung, gute Beständigkeit gegen die meisten Öle, Fette, aliphatischen Kohlenwasserstoffe und Sauerstoff. Die wichtigsten Anwendungen: pneumatische oder hydraulische (Minihydraulik) Leitungen, Maschinenbau, Motorenbau, Mess- und Regeltechnik, sehr gut geeignet für den Einsatz von Steckverbindern, Vakuumgeeignet.

Farbe: blau / schwarz
Temperatur: -35 °C bis +60 °C

Hinweis: Weitere Angaben auf Anfrage.

Bezeichnung	Ø Schlauch Innen mm	Ø Schlauch Außen mm	max. Betriebsdruck bei 20°C bar
K-07 10 05 42	2,0	4,0	21
K-07 10 05 43	3,0	5,0	16
K-07 10 05 44	4,0	6,0	14
K-07 10 05 45	6,0	8,0	12
K-07 10 05 46	8,0	10,0	9

Web: <http://cat.hansa-flex.com/de/KZTRPOLYURETHAN>

K-TR POLYURETHAN**Polyurethanschlauch (PUR)**

Dieser hochflexible, außenkalibrierte Kunststoffschlauch aus hochwertigem Polyester-PUR zeichnet sich durch beste mechanische Eigenschaften und eine sehr hohe Druckbeständigkeit über ein weites Temperaturfeld aus. Er ist dauerhaft hochflexibel, hat ein sehr gutes Rückstellverhalten und kann in engen Biegeradien verlegt werden. Weitere Vorteile sind die hohe Abriebfestigkeit, die sehr gute Kälteflexibilität und die sehr hohe Reißdehnung. Der Schlauch ist auch für Vakuumanwendungen geeignet. Er ist beständig gegen viele Öle und Schmierstoffe (durch die Beigabe von Additiven durch die Hersteller empfiehlt sich im Einzelfall eine spezielle Beständigkeitsprüfung), aliphatische Kohlenwasserstoffe und Gase wie Sauerstoff, Ozon, Helium etc.

Arbeitsdruck: max. 10 bar (bei +20 °C)
Härte: 52 Shore D±3
Kalibrierung: außenkalibriert
Umgebungstemperatur: -35 °C bis +80 °C
Werkstoff: Polyurethan

Hinweis: Weitere Angaben auf Anfrage.

Bezeichnung	Ø Schlauch Innen mm	Ø Schlauch Außen mm	Biegeradius durchflussrelevant mm	Farbe	Rollenlänge m
K-07 10 05 47	2,6	4,0	17	natur	100
K-07 10 05 49	3,1	5,0	15	natur	100
K-07 10 05 48	3,1	5,0	15	blau	100
K-07 10 05 51	9,0	12,0	67	natur	100
K-07 10 05 52	9,0	12,0	67	schwarz	100
K-07 10 05 54	9,8	14,0	72	natur	50
K-07 10 05 53	9,8	14,0	72	blau	50
K-07 10 05 55	9,8	14,0	72	schwarz	50
K-07 10 05 56	11,0	16,0	88	natur	50
K-07 10 05 57	11,0	16,0	88	schwarz	50

Web: <http://cat.hansa-flex.com/de/KTRPOLYURETHAN>

TRPU T

Schlauch aus Polyurethan

Besondere Merkmale: Härte: 95-98° Shore A, sehr gute Kälteflexibilität, hohe Abriebfestigkeit

Innenschicht: Polyurethan

Einlage: keine

Außenschicht: Polyurethan

Farbe: transparent

Temp. min.: -40 °C

Temp. max.: 60 °C

Medien: alterungsbeständig in Sauerstoff und Ozon, beständig gegen aliphatische Kohlenwasserstoffe und die meisten Schmieröle, hydrolyse- und microbenbeständig



Hinweis: Ab 20 °C ist der Druckminderungsfaktor zu beachten (Max. Betriebsdruck = Betriebsdruck x Faktor)

Temp.: 20 °C / 30 °C / 40 °C / 50 °C / 60 °C

Faktor: 1,00 / 0,83 / 0,72 / 0,64 / 0,57

Bezeichnung	Innen-Ø mm	Außen-Ø mm	Wandstärke mm	BD* bei 20°C bar	Biegeradius min. mm
TRPU 04-0.65 T	2,7	4	0,65	8	20
TRPU 04-1 T	2,0	4	1,00	14	20
TRPU 05-1 T	3,0	5	1,00	17	20
TRPU 06-1 T	4,0	6	1,00	14	30
TRPU 08-1.25 T	5,5	8	1,25	13	30
TRPU 10-1 T	8,0	10	1,00	7	50
TRPU 10-1.25 T	7,5	10	1,25	10	40
TRPU 10-1.5 T	7,0	10	1,50	12	40

BD = Betriebsdruck

Web: <http://cat.hansa-flex.com/de/TRPUTPNEU>

Produktvarianten:

TRPU B - Schlauch aus Polyurethan, blau

TRPU GE - Schlauch aus Polyurethan, gelb

TRPU R - Schlauch aus Polyurethan, rot

TRPU S - Schlauch aus Polyurethan, schwarz

TR FL / TR FS

Einschlag nipple, BEL / BES

Anschluss 1: Rohrstopfen

Dichtform 1: Schneidringanschluss

Kürzel: BEL / BES

Norm: ISO 8434-1

Werkstoff: Stahl

Oberfläche: galvanisch beschichtet

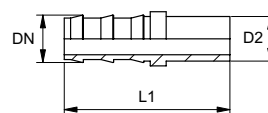

Hinweis: Die Schneidring-Endmontage muss im gehärteten Vormontagestopfen (VOM...) erfolgen.

Bezeichnung	DN	Size	Zoll	Baureihe	D2 mm	L1 mm
TR 04 FL	5	3	3/16"	L	6	36
TR 06 FL	6	4	1/4"	L	8	38
TR 08 FL 06	8	5	5/16"	L	8	45
TR 08 FL	8	5	5/16"	L	10	47
TR 10 FL 08	10	6	3/8"	L	10	48
TR 10 FL	10	6	3/8"	L	12	47
TR 13 FL	12	8	1/2"	L	15	57
TR 16 FL	16	10	5/8"	L	18	57
TR 06 FS	6	4	1/4"	S	10	41
TR 08 FS	8	5	5/16"	S	12	47

Web: <http://cat.hansa-flex.com/de/TRFLTRFSPNEU>

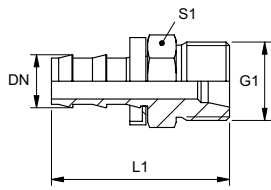
TR HL**Einschlagnippel, CEL**

Anschluss 1: metrisches Außengewinde zylindrisch
Dichtform 1: 24° Innenkonus
Norm: ISO 8434-1
Werkstoff: Stahl
Oberfläche: galvanisch beschichtet

Bezeichnung	DN	Size	Zoll	für Rohr-Außen-Ø mm	G1	L1 mm
TR 04 HL	5	3	3/16"	6	M 12 x 1,5	30
TR 06 HL	6	4	1/4"	8	M 14 x 1,5	31
TR 08 HL 06	8	5	5/16"	8	M 14 x 1,5	38
TR 08 HL	8	5	5/16"	10	M 16 x 1,5	38
TR 10 HL 08	10	6	3/8"	10	M 16 x 1,5	38
TR 10 HL	10	6	3/8"	12	M 18 x 1,5	39
TR 13 HL	12	8	1/2"	15	M 22 x 1,5	52

Web: <http://cat.hansa-flex.com/de/TRHLPNEU>

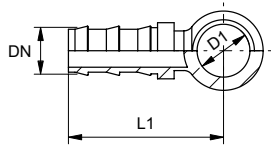
TR B**Einschlagnippel, RGN**

Anschluss 1: Ringauge metrisch
Dichtform 1: Abdichtung durch Kupferring
Kürzel: RGN
Norm: DIN 7642
Werkstoff: Stahl
Oberfläche: galvanisch beschichtet

Bezeichnung	DN	Size	Zoll	D1 mm	L1 mm
TR 04 B 02	5	3	3/16"	8	24
TR 04 B	5	3	3/16"	10	26
TR 06 B 04	6	4	1/4"	10	26
TR 06 B	6	4	1/4"	12	28
TR 06 B 08	6	4	1/4"	14	28
TR 06 B 10	6	4	1/4"	16	30
TR 08 B 06	8	5	5/16"	12	34
TR 08 B	8	5	5/16"	14	34
TR 08 B 10	8	5	5/16"	16	36
TR 10 B 08	10	6	3/8"	14	34
TR 10 B	10	6	3/8"	16	36

Web: <http://cat.hansa-flex.com/de/TRBPNEU>

TR BR

Einschlagnippel, RGN

Anschluss 1: zölliges Ringauge
Norm: DIN 7642
Werkstoff: Stahl
Oberfläche: galvanisch beschichtet

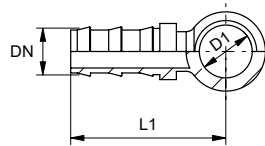

Bezeichnung	DN	Size	Zoll	D1 mm
TR 08 BR 10	8	5	5/16"	17

Web: <http://cat.hansa-flex.com/de/TRBRPNEU>

TRA

Einschlagnippel, DKM

Anschluss 1: metrisches Muttergewinde
Dichtform 1: 60° Dichtkopf
Norm: DIN 3863
Werkstoff: Stahl
Oberfläche: galvanisch beschichtet

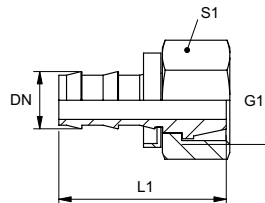

Bezeichnung	DN	Size	Zoll	G1	L1 mm	S1
TR 04 A	5	3	3/16"	M 12 x 1,5	28	14
TR 06 A	6	4	1/4"	M 14 x 1,5	28	17
TR 06 A 08	6	4	1/4"	M 16 x 1,5	28	19
TR 08 A	8	5	5/16"	M 16 x 1,5	34	19
TR 10 A 08	10	6	3/8"	M 16 x 1,5	34	19
TR 10 A	10	6	3/8"	M 18 x 1,5	34	22
TR 13 A	12	8	1/2"	M 22 x 1,5	45	27

Web: <http://cat.hansa-flex.com/de/TRAPNEU>

TR AB

Einschlagnippel, DKR

Anschluss 1: BSP-Muttergewinde
Dichtform 1: 60° Außenkonus
Kürzel: DKR
Norm: ISO 8434-6, BS 5200
Werkstoff: Stahl
Oberfläche: galvanisch beschichtet

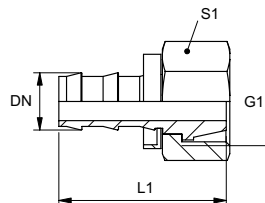

Bezeichnung	DN	Size	Zoll	G1	L1 mm	S1
TR 04 AB 06	5	3	3/16"	G 1/4" -19	28	17
TR 10 AB	10	6	3/8"	G 3/8" -19	34	20
TR 10 AB 13	10	6	3/8"	G 1/2" -14		

Web: <http://cat.hansa-flex.com/de/TRABPNEU>

PSK

Schlauch aus PVC, glasklar

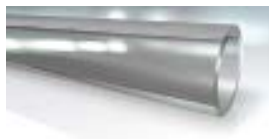

Besondere Merkmale: Härte: ca. 77° Shore A

Innenschicht: Weich-PVC

Einlage: keine

Außenschicht: Weich-PVC

Farbe: klar

Temp. min.: -5 °C

Temp. max.: 60 °C

Medien: Wasser, Luft

Hinweis: Die Druckangaben beziehen sich auf eine kurzzeitige Druckbelastung ohne Druckstöße bei +20 °C.

Bezeichnung	Innen-Ø mm	Außen-Ø mm	Wandstärke mm	BD* bei 20°C bar	Rollenlänge m
PSK 02-1	2	4	1,0	13,0	50
PSK 03-1	3	5	1,0	9,5	50
PSK 03-1.5	3	6	1,5	12,5	50
PSK 04-1	4	6	1,0	7,5	50
PSK 04-1.5	4	7	1,5	10,5	50
PSK 04-2	4	8	2,0	12,5	50
PSK 05-1	5	7	1,0	6,0	50
PSK 05-1.5	5	8	1,5	8,5	50
PSK 05-2	5	9	2,0	10,5	50
PSK 05-3.5	5	12	3,5	12,5	50
PSK 06-1	6	8	1,0	5,5	50
PSK 06-1.5	6	9	1,5	7,5	50
PSK 06-2	6	10	2,0	9,5	50
PSK 06-3	6	12	3,0	12,5	50
PSK 07-1.5	7	10	1,5	6,5	50
PSK 07-2	7	11	2,0	8,5	50
PSK 08-1	8	10	1,0	4,0	50
PSK 08-1.5	8	11	1,5	6,0	50
PSK 08-2	8	12	2,0	7,5	50
PSK 08-3	8	14	3,0	10,5	50
PSK 09-1	9	11	1,0	3,5	50
PSK 09-1.5	9	12	1,5	5,0	50
PSK 09-2	9	13	2,0	6,5	50
PSK 09-3.5	9	16	3,5	10,5	50
PSK 10-1.5	10	13	1,5	4,5	50
PSK 10-2	10	14	2,0	6,0	50
PSK 10-3	10	16	3,0	8,5	50
PSK 12-1.5	12	15	1,5	4,0	50
PSK 12-2	12	16	2,0	5,0	50
PSK 12-2.5	12	17	2,5	6,5	50
PSK 12-3	12	18	3,0	7,5	50
PSK 13-2	13	17	2,0	5,0	50
PSK 13-3	13	19	3,0	7,0	50
PSK 14-2	14	18	2,0	4,5	50
PSK 14-2.5	14	19	2,5	5,5	50
PSK 14-3	14	20	3,0	6,0	50
PSK 15-2	15	19	2,0	7,5	50
PSK 15-3	15	21	3,0	6,0	50
PSK 16-2	16	20	2,0	4,0	50
PSK 16-2.5	16	21	2,5	5,0	50
PSK 16-3	16	22	3,0	6,0	50
PSK 18-2	18	22	2,0	3,5	50
PSK 18-3	18	24	3,0	5,0	50
PSK 19-2.5	19	24	2,5	4,5	50
PSK 19-3	19	25	3,0	5,0	50
PSK 19-3.5	19	26	3,5	5,5	50
PSK 19-4	19	27	4,0	6,5	50
PSK 20-2	20	24	2,0	3,0	50
PSK 20-3	20	26	3,0	4,5	50
PSK 22-3	22	28	3,0	4,5	50
PSK 22-4	22	30	4,0	4,5	50
PSK 24-2	24	28	2,0	2,5	50

BD = Betriebsdruck



(Fortsetzung)

PSK

Schlauch aus PVC, glasklar

Bezeichnung	Innen-Ø mm	Außen-Ø mm	Wandstärke mm	BD* bei 20°C bar	Rollenlänge m
PSK 24-3	24	30	3,0	4,0	50
PSK 25-3	25	31	3,0	4,0	50
PSK 25-4	25	33	4,0	5,0	50
PSK 25-4.5	25	34	4,5	5,5	50
PSK 27-3	27	33	3,0	3,5	50
PSK 28-4	28	36	4,0	4,5	50
PSK 30-3.5	30	37	3,5	4,0	50
PSK 30-4	30	38	4,0	4,0	50
PSK 32-3.5	32	39	3,5	3,0	50
PSK 32-4	32	40	4,0	4,0	50
PSK 32-5	32	42	5,0	5,0	50
PSK 35-3.5	35	42	3,5	3,5	50
PSK 35-5	35	45	5,0	4,5	50
PSK 38-5	38	48	5,0	4,0	50
PSK 40-4	40	48	4,0	3,0	50
PSK 40-5	40	50	5,0	4,0	50
PSK 42-5	42	52	5,0	3,5	50
PSK 45-5	45	55	5,0	3,5	25
PSK 50-5	50	60	5,0	3,0	25
PSK 55-4.5	55	64	4,5	2,5	25
PSK 60-5	60	70	5,0	2,5	25
PSK 65-5	65	70	5,0	2,5	25
PSK 70-5	70	80	5,0	2,5	25
PSK 75-7.5	75	90	7,5	3,4	25
PSK 80-5	80	90	5,0	2,3	25
PSK 90-5	90	100	5,0	2,1	25

BD = Betriebsdruck

Web: <http://cat.hansa-flex.com/de/PSKPNEU>

K-TR PVC GRUEN SAFETY

PVC-Gewebeslauch, leuchtend grün, Safety

In Rollen à 50 m: Flexibler, druckbeständiger, abriebfester Standardschlauch für ein breites Anwendungsspektrum in Industrie, Maschinen- und Apparatebau, Gewerbe, Handwerk und Labor, entspricht der Lebensmittelverordnung (EU) Nr. 10/2011, Simulanzien A, B, C, hohe chemische Beständigkeit beim Durchleiten von gasförmigen und flüssigen Medien, hochwertige Materialzusammensetzung garantiert Langlebigkeit und einen erhöhten UV-Schutz.

Innenschicht: Weich-PVC
Einlage: eine Geflechteinlage aus Textil
Außenschicht: Weich-PVC
Farbe: grün
Temperatur: -15 °C bis +60 °C

Hinweis: Weitere Angaben auf Anfrage.



Bezeichnung	Ø Schlauch Innen	Ø Schlauch Außen	max. Betriebsdruck bei 23°C Fluide	max. Betriebsdruck bei 23°C Luft / Gas
	mm	mm	bar	bar
K-07 10 05 75	6,0	12,0	15	20
K-07 10 05 76	9,0	15,0	15	20
K-07 10 05 77	13,0	20,0	15	20

Web: <http://cat.hansa-flex.com/de/KTRPVCGRUENSAFETY>

K-TR PVC SPEZIAL**PVC-Spezial-Pneumatikschlauch**

Flexibler, hochwertiger, innen glatt beschichteter PVC-Schlauch mit Umflechtung aus imprägniertem Spezialgewebe für höhere Drücke. Weitgehend beständig gegen Salzlösungen, verdünnte Säuren und Laugen, Fette und Mineralöle.



Betriebstemperatur: -10 °C bis +60 °C

Farbe: blau

Werkstoff: PVC mit integriertem Spezialgewebe

Rollenlänge: 50 m

Hinweis: Weitere Angaben auf Anfrage.

Bezeichnung	Ø Schlauch		Betriebsdruck 20°C (stat.)
	Innen mm	Außen mm	
K- 07 10 04 86	4,0	6,2	40,0
K- 07 10 04 87	6,0	8,2	40,0
K- 07 10 04 88	8,0	10,2	35,0
K- 07 10 04 89	9,0	11,6	30,0
K- 07 10 04 90	10,0	12,5	28,0
K- 07 10 04 91	13,0	17,6	28,0

Web: <http://cat.hansa-flex.com/de/KTRPVCSPESIAL>

PSG**Schlauch aus PVC mit Geflechteinlage**

Einsatzbereich: allgemeine Anwendung für Luft, Wasser etc.

Besondere Merkmale: Härte: ca. 77° Shore A, umweltfreundlich und schwermetallfrei, abriebfest und alterungsbeständig, sterilisationsfähig, dauerhafte Transparenz, sehr flexibel

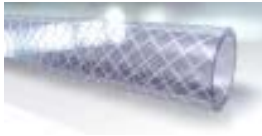

Innenschicht: Weich-PVC

Einlage: eine Geflechteinlage aus Textil

Außenschicht: Weich-PVC

Farbe: klar

Temp. min.: -5 °C

Temp. max.: 60 °C

Medien: Wasser, Luft

Bezeichnung	Ø		Wandstärke mm	BD* bei 20°C		Biegeradius min. mm	Rollenlänge m
	Innen-Ø mm	Außen-Ø mm		bar	mm		
PSG 04-3	4,0	10,0	3,0	20	15	50	
PSG 05-3	5,0	11,0	3,0	20	20	50	
PSG 06-3	6,0	12,0	3,0	20	25	50	
PSG 08-3	8,0	14,0	3,0	20	30	50	
PSG 09-3	9,0	15,0	3,0	15	35	50	
PSG 10-3	10,0	16,0	3,0	15	40	50	
PSG 12-3	12,0	18,0	3,0	15	50	50	
PSG 12-4.5	12,0	21,0	4,5	15	50	50	
PSG 12.5-3	12,5	18,5	3,0	15	50	50	
PSG 13-3	13,0	19,0	3,0	15	60	50	
PSG 13-3.5	13,0	20,0	3,5	15	60	50	
PSG 15-3	15,0	21,0	3,0	10	75	50	
PSG 16-3.5	16,0	23,0	3,5	10	80	50	
PSG 16-4	16,0	24,0	4,0	10	80	50	
PSG 19-3.5	19,0	26,0	3,5	10	80	50	
PSG 19-4	19,0	27,0	4,0	10	100	25/50	
PSG 19-5	19,0	29,0	5,0	10	100	25/50	
PSG 22-4	22,0	30,0	4,0	8	180	25/50	
PSG 25-4	25,0	33,0	4,0	8	200	25/50	
PSG 25-4.5	25,0	34,0	4,5	8	120	25/50	
PSG 30-4	30,0	38,0	4,0	7	170	25/50	
PSG 32-5	32,0	42,0	5,0	7	180	25/50	
PSG 38-5	38,0	48,0	5,0	6	200	25/50	

BD = Betriebsdruck



(Fortsetzung)

PSG

Schlauch aus PVC mit Geflechteinlage

Bezeichnung	Innen-Ø mm	Außen-Ø mm	Wandstärke mm	BD* bei 20°C bar	Biegeradius min. mm	Rollenlänge m
PSG 45-5	45,0	55,0	5,0	4	300	25
PSG 50-5	50,0	60,0	5,0	4	350	25

BD = Betriebsdruck

Web: <http://cat.hansa-flex.com/de/PSGPNEU>

Produktvarianten:

PSG BLAU - PVC-Schlauch mit Geflechteinlage, blau

PSG GRUEN - PVC-Schlauch mit Geflechteinlage, grün

PSG ROT - PVC-Schlauch mit Geflechteinlage, rot

PSG SCHWARZ - PVC-Schlauch mit Geflechteinlage, schwarz

K-TR PVC SET

PVC-Druckluftschlauch-Set

Flexibler, druckbeständiger und abriebfester Standardschlauch, alterungsbeständig. Konfektioniert mit Messing-Einstecktülle und Messing-Schnellverschlusskupplung NW 7,2.

Betriebstemperatur: -15 °C bis +60 °C



Hinweis: Weitere Angaben auf Anfrage.

Bezeichnung	Ø Schlauch Innen	Ø Schlauch Außen	max. Betriebsdruck bei 23°C	Länge Schlauch
	mm	mm	bar	m
K-07 10 12 13	6,0	12,0	15	5
K-07 10 12 09	6,0	12,0	15	10
K-07 10 12 10	6,0	12,0	15	15
K-07 10 12 11	6,0	12,0	15	20
K-07 10 12 12	6,0	12,0	15	25
K-07 10 12 18	9,0	15,0	15	5
K-07 10 12 14	9,0	15,0	15	10
K-07 10 12 15	9,0	15,0	15	15
K-07 10 12 16	9,0	15,0	15	20
K-07 10 12 17	9,0	15,0	15	25
K-07 10 12 08	13,0	20,0	15	5
K-07 10 12 07	13,0	20,0	15	10

Web: <http://cat.hansa-flex.com/de/KTRPVCSET>

K-TR PVC SICHERHEITS SET

PVC-Sicherheits-Druckluftschlauch-Set

Flexibler, druckbeständiger und abriebfester Standardschlauch. Hohe Sicherheit durch Signalfarbe – leuchtgrün. Konfektioniert mit Druckknopf-Sicherheitskupplung NW 7,4 und Einstecktülle Messing vernickelt.

Betriebstemperatur: -15 °C bis +60 °C



Hinweis: Weitere Angaben auf Anfrage.

Bezeichnung	Ø Schlauch Innen	Ø Schlauch Außen	max. Betriebsdruck bei 20°C	Länge Schlauch
	mm	mm	bar	m
K-07 10 12 03	6,0	12,0	12	5
K-07 10 12 01	6,0	12,0	12	10
K-07 10 12 02	6,0	12,0	12	20
K-07 10 12 06	9,0	15,0	12	5



K-TR PVC SICHERHEITS SET

(Fortsetzung)

PVC-Sicherheits-Druckluftschlauch-Set

Bezeichnung	Ø Schlauch Innen	Ø Schlauch Außen	max. Betriebsdruck bei 20°C	Länge Schlauch
	mm	mm	bar	m
K-07 10 12 04	9,0	15,0	12	10
K-07 10 12 05	9,0	15,0	12	20

Web: <http://cat.hansa-flex.com/de/KTRPVCISICHERHEITSET>**K-WERKST-SCHLAUCH SOFT****Werkstattschlauch Soft**

Hochflexibler Schlauch für Druckluftanwendungen im Werkstattbereich (Druckluftzufuhr für pneumatische Werkzeuge, Ausrüstung von Montagestationen etc.). Die gleichmäßige Gewebeeinlage garantiert eine hohe Druckbeständigkeit, sehr gute Handhabung, hohe mechanische Festigkeit und ausgezeichnete Verbundhaftung. Die hohe Ozonbeständigkeit trägt ebenfalls zur Langlebigkeit und Sicherheit des Schlauches bei. TÜV-geprüft.

Innenschicht: Soft-PVC, schwarz
Einlage: Polyestergeflecht
Außenschicht: Soft-PVC, blau
Temperatur: -20 °C bis +60 °C
Rollenlänge: 50 m

Hinweis: Weitere Angaben auf Anfrage.

Bezeichnung	Ø Schlauch Innen	Ø Schlauch Außen	max. Betriebsdruck bei 23°C	Biegeradius min.
	mm	mm	bar	mm
K-07 10 10 33	6,3	11,0	15	23
K-07 10 10 34	8,0	13,0	15	28
K-07 10 10 35	9,0	14,5	15	32
K-07 10 10 36	10,0	15,5	15	35
K-07 10 10 37	12,7	19,0	15	45
K-07 10 10 38	16,0	23,0	15	56
K-07 10 10 39	19,0	26,5	15	67
K-07 10 10 40	25,0	33,5	15	88

Web: <http://cat.hansa-flex.com/de/KWERKSTSCHLAUCHSOFT>**K-SOFT PVC SET SVKM TUE NW7,2****Soft-PVC-Werkstattschlauch-Set mit Schnellverschlusskupplung und Einstecktülle NW 7,2**

Hochflexibler Schlauch für alle Druckluftanwendungen im Werkstattbereich, konfektioniert mit Messing-Einstecktülle und Messing-Schnellverschlusskupplung NW 7,2

Innenschicht: Soft-PVC, schwarz
Einlage: Polyestergeflecht
Außenschicht: Soft-PVC, blau
Betriebstemperatur: -20 °C bis +60 °C

Hinweis: Weitere Angaben auf Anfrage.

Bezeichnung	Ø Schlauch Innen	Ø Schlauch Außen	max. Betriebsdruck bei 20°C	Länge Schlauch
	mm	mm	bar	m
K-07 10 11 91	6,3	11,0	15	5
K-07 10 11 85	6,3	11,0	15	10
K-07 10 11 87	6,3	11,0	15	15
K-07 10 11 88	6,3	11,0	15	20
K-07 10 11 90	6,3	11,0	15	25
K-07 10 11 99	9,0	14,5	15	5
K-07 10 11 93	9,0	14,5	15	10
K-07 10 11 95	9,0	14,5	15	15
K-07 10 11 96	9,0	14,5	15	20
K-07 10 11 98	9,0	14,5	15	25

Web: <http://cat.hansa-flex.com/de/KSOFTPVCSETSVKMTUENW72>

K-WERKST-SCHLAUCH SOFT O**Werkstattschlauch Soft - ölbeständig**

Werkstattschlauch für höchste Ansprüche. Extrem flexibel (auch bei kalten Temperaturen), hohe Öl- und Medienbeständigkeit, lange Lebensdauer und äußerst widerstandsfähig gegenüber mechanischen Beanspruchungen (Druckverformung, Biegezyklen, Druckimpulse).

Innenschicht: Soft-PVC, rot, ölbeständig
Einlage: Polyestergeflecht
Außenschicht: Soft-PVC, schwarz, ölbeständig
Temperatur: -20 °C bis +60 °C
Rollenlänge: 50 m



Hinweis: Weitere Angaben auf Anfrage.

Bezeichnung	Ø Schlauch Innen	Ø Schlauch Außen	max. Betriebsdruck bei 23°C	Biegeradius min.
	mm	mm	bar	mm
K-07 10 10 41	6,3	11,0	16	18
K-07 10 10 42	8,0	13,0	16	25
K-07 10 10 43	9,0	14,5	16	25
K-07 10 10 44	10,0	15,5	16	35
K-07 10 10 45	12,7	19,0	16	50
K-07 10 10 46	16,0	23,0	16	70
K-07 10 10 47	19,0	26,5	16	70
K-07 10 10 48	25,0	33,5	16	120

Web: <http://cat.hansa-flex.com/de/KWERKSTSCHLAUCHSOFTO>

K-SOFT PVC SET SVKM TUE NW7,4**Soft-PVC-Werkstattschlauch-Set mit Druckknopf-Sicherheitskupplung NW 7,4 und Einstecktülle
Messing vernickelt**

Hochflexibler Schlauch für alle Druckluftanwendungen im Werkstattbereich, konfektioniert mit Sicherheitskupplung in Druckknopf-Ausführung NW 7,4

Innenschicht: Soft-PVC, schwarz
Einlage: Polyestergeflecht
Außenschicht: Soft-PVC, blau
Betriebstemperatur: -20 °C bis +60 °C



Hinweis: Weitere Angaben auf Anfrage.

Bezeichnung	Ø Schlauch Innen	Ø Schlauch Außen	max. Betriebsdruck bei 20°C	Länge Schlauch
	mm	mm	bar	m
K-07 10 11 92	6,3	11,0	12	5
K-07 10 11 86	6,3	11,0	12	10
K-07 10 11 89	6,3	11,0	12	20
K-07 10 12 00	9,0	14,5	12	5
K-07 10 11 94	9,0	14,5	12	10
K-07 10 11 97	9,0	14,5	12	20

Web: <http://cat.hansa-flex.com/de/KSOFTPVCSETSVKMTUENW74>

K-PVDF-SCHLAUCH NATUR

PVDF-Schlauch natur



Anwendung: lebensmittelecht (nach FDA CFR 177.2510), für medizinische Anwendungen geeignet (nach USP Class VI Standard), beständig gegen eine Vielzahl von Chemikalien

Innenschicht: PVDF
Außenschicht: PVDF
Farbe: natur
Temp. min.: -40 °C
Temp. max.: 150 °C

Bezeichnung	Innen-Ø mm	Außen-Ø mm	Wandstärke mm	Rollenlänge m
K-07 10 13 16	2,0	4,0	1,0	100
K-07 10 13 17	4,0	6,0	1,0	100
K-07 10 13 18	6,0	8,0	1,0	100
K-07 10 13 19	8,0	10,0	1,0	100
K-07 10 13 20	10,0	12,0	1,0	100

Web: <http://cat.hansa-flex.com/de/KPVDFSCHLAUCHNATUR>

K-FLAMM SCHLAUCH

Flamm Schlauch



Einsatzbereich: Schweißanlagen, Schweißroboter, Schweißautomaten, Schweißverwandte Bereiche

Farbe: schwarz
Temp. min.: -40 °C
Temp. max.: 90 °C

Bezeichnung	Innen-Ø mm	Außen-Ø mm	Wandstärke mm	Biegeradius min. mm	max. Betriebsdruck bei 23°C		Rollenlänge m
					bar	psi	
K-07 10 13 27	2,0	4,0	1,0	7	27	50	
K-07 10 13 28	4,0	6,0	1,0	8	20	50	
K-07 10 13 29	4,0	8,0	2,0	9	23	50	
K-07 10 13 30	6,0	10,0	2,0	15	21	50	
K-07 10 13 31	8,0	12,0	2,0	26	18	50	
K-07 10 13 32	10,0	14,0	2,0	38	13	50	
K-07 10 13 33	11,0	16,0	2,5	65	15	50	

Web: <http://cat.hansa-flex.com/de/KFLAMMSCHLAUCH>

KOMP

Kompressorschlauch



Einsatzbereich: Niederdruckbereich, für Kompressoren

Besondere Merkmale: alterungs- und witterungsbeständig

Innenschicht: SBR
Einlage: eine Geflechteinlage aus hochzugfestem Synthetikgarn
Außenschicht: SBR glatt
Farbe: schwarz
Temp. min.: -25 °C
Temp. max.: 70 °C
Medien: Wasser, ölnebelhaltige Druckluft

Bezeichnung	Innen-Ø mm	Außen-Ø mm	BD* für Luft bar	Biegeradius min. mm	Berstdruck bar	Rollenlänge m
KOMP 6-3.5	6	13	20	30	60	40
KOMP 9-3.5	8	15	20	35	60	40

BD = Betriebsdruck

(Fortsetzung)

KOMP

Kompressorschlauch

Bezeichnung	Innen-Ø mm	Außen-Ø mm	BD* für Luft bar	Biegeradius min. mm	Berstdruck bar	Rollenlänge m
KOMP 10-5	10	18	20	40	60	40
KOMP 13-5	13	22	20	60	60	40
KOMP 15-6	16	25	20	75	60	40
KOMP 19-6	19	29	20	90	60	40
KOMP 25-7	25	37	20	120	60	40

BD = Betriebsdruck

Web: <http://cat.hansa-flex.com/de/KOMPPNEU>

KOMP G

Kompressorschlauch

Einsatzbereich: Bergbau, Kompressoren
Besondere Merkmale: glatte Außendecke
Innenschicht: Natur- und Synthetik-Gummi
Einlage: hoch reißfeste, synthetische Textileinlage
Außenschicht: Natur- und synthetisches Gummi, abriebfest, ozon- und witterungsbeständig
Farbe: gelb
Temp. min.: -25 °C
Temp. max.: 70 °C
Medien: Druckluft



Bezeichnung	Zoll	Innen-Ø mm	Außen-Ø mm	Wandstärke mm	Betriebsdruck bar	Biegeradius min. mm	Berstdruck bar	Rollenlänge m
KOMP 13-5 G	1/2"	13,0	23	5,0	20,0	125	60	40
KOMP 19-5 G	3/4"	19,0	29	5,0	20,0	190	60	40
KOMP 19-6 G	3/4"	19,0	31	6,0	20,0	190	60	40
KOMP 25-5.5 G	1"	25,4	36	5,5	20,0	254	60	40
KOMP 25-7 G	1"	25,4	39	7,0	20,0	254	60	40
KOMP 32-6 G	1.1/4"	32,0	44	6,0	20,0	260	60	40
KOMP 38-5 G	1.1/2"	38,0	48	5,0	20,0	380	60	40
KOMP 38-7 G	1.1/2"	38,0	52	7,0	20,0	380	60	40
KOMP 51-7.5 G	2"	50,8	66	7,5	20,0	510	60	40
KOMP 63-10 G	2.1/2"	63,5	84	10,0	20,0	480	60	40
KOMP 75-9 G	3"	76,2	92	9,0	20,0	762	60	40

Web: <http://cat.hansa-flex.com/de/KOMPGPNEU>

KOMP T

Kompressorschlauch

Einsatzbereich: für Kompressoren, bei rauen Einsatzbedingungen im Bergbau, Steinbrüchen, Hoch- und Tiefbau, Werften, Tankstellen, Niederdruckbereich
Norm: DIN 20018, EN ISO 2398
Innenschicht: NBR
Einlage: synthetische Garngeflechte
Außenschicht: NBR
Farbe: schwarz mit blauen Streifen
Temp. min.: -40 °C
Temp. max.: 70 °C
Medien: Wasser, ölnebelhaltige Druckluft



Bezeichnung	Zoll	Innen-Ø mm	Außen-Ø mm	Wandstärke mm	Betriebsdruck bar	Biegeradius min. mm
KOMP 19-6 T	3/4"	19	31	6	25,0	95
KOMP 25-7 T	1"	25	39	7	25,0	125

Web: <http://cat.hansa-flex.com/de/KOMPTPNEU>

BREMS**Bremsschlauch**

Einsatzbereich:	Druckluftbremsanlagen
Besondere Merkmale:	witterungs- und alterungsbeständig
Norm:	DIN 74310
Innenschicht:	EPDM
Einlage:	eine Geflechteinlage aus Textil
Außenschicht:	EPDM
Farbe:	schwarz
Temp. min.:	-40 °C
Temp. max.:	70 °C
Medien:	Druckluft

Bezeichnung	Innen-Ø mm	Außen-Ø mm	Wandstärke mm	Betriebsdruck bar	Berstdruck bar	Rollenlänge m
BREMS 11-3.5	11	18	3,5	10,0	25	100
BREMS 13-6	13	25	6,0	10,0	20	100

Web: <http://cat.hansa-flex.com/de/BREMSPNEU>

K-PRESSLUFTSCHLAUCH**Pressluftschlauch**

Robuste, jedoch geschmeidige Schlauchausführung für höhere Druckbeanspruchung. Schlauchdecke widerstandsfähig gegen vorübergehenden Öleinfluss, abriebfest und witterungsbeständig.

Seele:	NR/SBR, schwarz
Einlage:	Textil
Decke:	NR/EPDM schwarz
Betriebsdruck:	max. 20 bar
Betriebstemperatur:	-20 °C bis +70 °C
Farbe:	schwarz
Rollenlänge:	50 m

Hinweis: Weitere Angaben auf Anfrage.

Bezeichnung	Ø Schlauch Innen mm	Ø Schlauch Außen mm
K-07 10 05 67	6,0	13,0
K-07 10 05 68	9,0	17,0
K-07 10 05 66	13,0	23,0

Web: <http://cat.hansa-flex.com/de/KPRESSLUFTSCHLAUCH>

K-TR PU FU**Funkenerosionsgeschützter PU-Schlauch**

Blauer Polyurethanschlauch mit Außenummantelung aus schwarzem Kunstharzmaterial. Diese Ummantelung schützt den innenliegenden PU-Schlauch gegen Schweißfunken. Die Ummantelung haftet nicht am Innenrohr und kann problemlos soweit entfernt werden, dass Anschlüsse mit konventionellen Fittings hergestellt werden können. Schützt gegen Schweißfunken, sehr flexibel, hervorragend biegsam, kein Knicken, beständig gegen viele Chemikalien, Öle, Fette, Säuren, Basen, Wärme, Alterung und UV-Licht.

Arbeitsdruck:	Temperaturabhängig: 12 bar bei 24 °C, 5 bar bei 66 °C
Farbe:	schwarz
Temperatur:	-40 °C bis +70 °C

Hinweis: Weitere Angaben auf Anfrage.

Bezeichnung	Ø Schlauch Innen mm	Ø Schlauch Außen mm
K-07 10 03 59	4,0	6,0
K-07 10 03 60	5,0	8,0
K-07 10 03 61	8,0	12,0

Web: <http://cat.hansa-flex.com/de/KTRPUFU>

K-TR POLY**Antistatik-Schlauch**

Polyurethanschlauch auf Ätherbasis. Der Schlauch ist elektrisch leitend eingestellt (elektrisch ableitend). Wir empfehlen die Verbindung mit statisch ableitenden Verschraubungen.

Anwendungsgebiete: Elektroanlagen, Medizinische Geräte, Robotik, Reinräume in der Halbleiterindustrie, Verpackungsmaschinen, Pulverbeschichtungsmaschinen

Ableitung von Aufladungen: nach EIS Std. 541

Durchgangswiderstand spez.: 109 Ohm-cm

Oberflächenwiderstand: 109 Ohm/sq.

Temperatur: -40 °C bis +70 °C

Rollenlänge: 25 m



Hinweis: Weitere Angaben auf Anfrage.

Bezeichnung	Ø Schlauch Innen mm	Ø Schlauch Außen mm	Arbeitsdruck bei 25 °C / 65 °C
K- 07 10 02 44	2,4	4,0	7,24 / 3,45 bar
K- 07 10 02 45	4,0	6,0	6,21 / 3,1 bar
K- 07 10 02 46	5,0	8,0	6,89 / 3,45 bar
K- 07 10 02 47	8,0	12,0	6,21 / 3,1 bar

Web: <http://cat.hansa-flex.com/de/KTRPOLY>

K-AUTOGENSCHL**Autogenschlauch**

Bewährte und flexible Ausführung nach DIN EN ISO 3821:2010 mit abriebfester Decke.

Seele: EPDM/SBR, schwarz, glatt

Einlage: Textil geflochten oder spiralisiert

Decke: EPDM/SBR, glatt und gerieft

Betriebsdruck: max. 20 bar

Betriebstemperatur: -20 °C bis +60 °C



Hinweis: Weitere Angaben auf Anfrage.

Bezeichnung	Ø Schlauch Innen mm	Ø Schlauch Außen mm	Farbe	Gasart
K- 07 10 02 68	6,0	13,0	blau	Sauerstoff
K- 07 10 02 70	9,0	16,0	rot	Acetylen
K- 07 10 02 69	6,0	13,0	rot	Acetylen

Web: <http://cat.hansa-flex.com/de/KAUTOGENSCHL>

K-TRPU SET**Druckluftschlauch-Set, PU-Schlauch, Schlauchbruchsicherung, Nippel, Safety**

Gewebeverstärkter PU-Schlauch mit fest integrierter Schlauchbruchsicherung Typ »Hose Guard« und einer Einschraubtülle mit G 3/8 bzw. G 1/2 Außengewinde.



Hinweis: Weitere Angaben auf Anfrage.

Bezeichnung	Ø Schlauch Innen mm	Ø Schlauch Außen mm	Gewinde (Tülle mit HoseGuard)	Länge Schlauch m
K- 07 10 05 38	8,0	13,0	G 3/8 außen	10
K- 07 10 05 39	8,0	13,0	G 3/8 außen	20



K-TRPU SET

(Fortsetzung)

Druckluftschlauch-Set, PU-Schlauch, Schlauchbruchsicherung, Nippel, Safety

Bezeichnung	Ø Schlauch Innen mm	Ø Schlauch Außen mm	Gewinde (Tülle mit HoseGuard)	Länge Schlauch m
K-07 10 05 40	13,0	18,0	G 1/2 außen	10
K-07 10 05 41	13,0	18,0	G 1/2 außen	20

Web: <http://cat.hansa-flex.com/de/KTRPUSET>**K-SCHLAUCHBRUCHSICHERUNG****Schlauchbruchsicherungen Typ Hose Guard**

Effektive Schlauch- und Rohrbruchsicherung für Druckluftsysteme. Ausgelegt auf normale Luftmengen wie sie von Druckluftwerkzeugen benötigt werden. Tritt ein Schaden durch Schlauch- oder Rohrbruch ein, unterbricht Hose Guard den Durchfluss sofort bis auf eine marginale Restströmung. Unbeschädigte Teile des Druckluftnetzes verbleiben unter vollem Druck, das betroffene Segment oder der Schlauch können gefahrlos ersetzt werden. Nach der Reparatur füllt die Restströmung das Segment langsam wieder auf Arbeitsdruckniveau. Sobald dieses erreicht ist, öffnet Hose Guard die Leitung wieder für den Normalbetrieb. Hose Guard schützt Personal und die Arbeitsumgebung vor Schäden, die beim Platzen eines Druckluftsystems oder Druckluftschlauchs eintreten können, erfüllt die EU-Norm DIN EN ISO 4414: 2010, 2011-04 - § 5.4.5.11, betriebsgesichert und verstellgesichert, in jedes Druckluftsystem einbaubar, TÜV-Prüfzeichen 01-02-0145.

Gehäuse: Aluminium
Kolben: Polyacetat (G 1/4 bis G 1/2); Aluminium (G 3/4 bis G 2)
O-Ring: NBR
max. Eingangsdruck: 18 bar (G 1/4 bis G 3/4); 35 bar (G 1 bis G 2)
Temp. Bereich: -20 °C bis +80 °C (G 1/4 bis G 1/2), -20 °C bis +120 °C (G 3/4 bis G 2)
Einbau: vor einer Kupplung (Übergangsstelle feste Verrohrung zu Verteilerdose/Kupplung), nach einer Wartungseinheit

Hinweis: Weitere Angaben auf Anfrage.**Bestellhinweise:** ACHTUNG: Bitte beachten Sie zur Auswahl der geeigneten Schläuche unser Datenblatt.

Bezeichnung	Gewinde	SW mm	Länge mm
K-07 30 24 84	G 1/4 außen/innen	22	57,0
K-07 30 24 86	G 3/8 außen/innen	27	76,0
K-07 30 24 83	G 1/2 außen/innen	30	80,0
K-07 30 24 88	G 1/4 innen/innen	22	48,0
K-07 30 24 90	G 3/8 innen/innen	27	59,0
K-07 30 24 87	G 1/2 innen/innen	30	65,0
K-07 30 24 89	G 3/4 innen/innen	36	76,0
K-07 30 24 82	G 1 innen/innen	50	100,0
K-07 30 24 85	G 2 innen/innen	80	130,0

Web: <http://cat.hansa-flex.com/de/KSCHLAUCHBRUCHSICHERUNG>**K-DREHBARE VERSCHRAUBUNG****Drehbare Verschraubung**

Bezeichnung	Ø Schlauch Innen mm	Ø Schlauch Außen mm	Gewinde	SW mm
K-07 10 10 06	5,0	8,0	G 1/4	17
K-07 10 10 07	6,3	9,5	G 1/4	17
K-07 10 10 08	8,0	12,0	G 3/8	19

Web: <http://cat.hansa-flex.com/de/KDREHBAREVERSCHRAUBUNG>

K-DREHBARE VERSCHR KNICK

Drehbare Verschraubung mit Knickschutzfeder



1

Hinweis: Weitere Angaben auf Anfrage.

Bezeichnung	Ø Schlauch Innen mm	Ø Schlauch Außen mm	Gewinde	SW mm
K-07 10 10 01	3,1	4,7	R 1/8	11
K-07 10 10 02	4,8	6,3	R 1/4	14
K-07 10 10 03	6,3	7,9	R 1/4	14
K-07 10 10 04	7,9	9,5	R 1/4	15
K-07 10 10 05	9,5	11,8	R 3/8	19

Web: <http://cat.hansa-flex.com/de/KDREHBAREVERSCHRKNICK>

K-STARRE VERSCHRAUBUNG

Starre Verschraubung mit Knickschutzfeder



Hinweis: Weitere Angaben auf Anfrage.

Bezeichnung	Ø Schlauch Innen mm	Ø Schlauch Außen mm	Gewinde	SW mm
K-07 10 09 92	4,0	6,0	G 1/8	12
K-07 10 09 93	6,0	8,0	G 1/8	12
K-07 10 09 94	4,0	6,0	G 1/4	17
K-07 10 09 95	6,0	8,0	G 1/4	17
K-07 10 09 96	8,0	10,0	G 1/4	17
K-07 10 09 97	9,0	12,0	G 1/4	17
K-07 10 09 98	6,0	8,0	G 3/8	19
K-07 10 09 99	8,0	10,0	G 3/8	19
K-07 10 10 00	9,0	12,0	G 3/8	19

Web: <http://cat.hansa-flex.com/de/KSTARREVERSCHRAUBUNG>

K-SCHLAUCH KLEMMLEISTE

Schlauch-Klemmleisten

Farbe: blau



Hinweis: Weitere Angaben auf Anfrage.

Bezeichnung	für Schlauch-Außen-Ø mm
K- 07 10 09 84	6
K- 07 10 09 85	8
K- 07 10 09 86	10

Web: <http://cat.hansa-flex.com/de/KSCHLAUCHKLEMMLEISTE>**K-SCHLAUCHABSCHNEIDER BIS 14**

Schlauchabschneider (bis Außendurchmesser 14 mm)



Hinweis: Weitere Angaben auf Anfrage.

Bezeichnung	Definition
K- 07 10 09 38	Schlauchabschneider
K- 07 10 09 41	Ersatzklinge

Web: <http://cat.hansa-flex.com/de/KSCHLAUCHABSCHNEIDERBIS14>**K-DRUCKLUFT-SCHLAUCHTROMMEL**

Druckluft-Schlauchtrommel



Einschließlich 20 m hochwertigem PVC-Gewebeschlauch, Einhandkupplungen (NW 7,2) und allen Verbindungsstücken

Hinweis: Weitere Angaben auf Anfrage.

Bezeichnung	Schlauchmaß
K- 07 10 06 12	12 mm x 6 mm
K- 07 10 06 13	15 mm x 9 mm

Web: <http://cat.hansa-flex.com/de/KDRUCKLUFTSCHLAUCHTROMMEL>

K-SCHL-AUFROLLER LUFT

Schlauchaufroller für Druckluft

Zur einfachen Wand- oder Deckenmontage. Schlagfestes, solides und geschlossenes Gehäuse aus POM, Versorgung/Abgang R 1/4 AG und leichtem, strapazierfähigem und ölbeständigem Polyurethanschlauch. Inkl. 2 m Zuleitungsschlauch (nicht bei K-07100618).

Schlauchwerkstoff: gewebeverstärktes Polyurethan

Betriebsdruck: max. 16 bar; max. 12 bar bei Schlauch 13,5 x 9,5 mm

Betriebstemperatur: -20 °C bis +60 °C

Schwenkwinkel: 300°

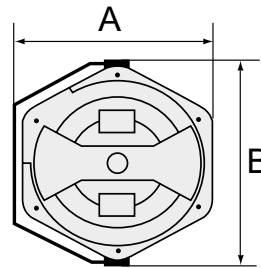

Hinweis: Weitere Angaben auf Anfrage.

Bezeichnung	Schlauchmaß	A mm	B mm	Länge Schlauch m
K-07 10 06 18	12 mm x 8 mm	394,5	436,0	7
K-07 10 06 19	12 mm x 8 mm	361,0	390,0	10
K-07 10 06 20	12 mm x 8 mm	394,5	436,0	16
K-07 10 06 21	13,5 mm x 9,5 mm	394,5	436,0	14

Web: <http://cat.hansa-flex.com/de/KSCHLAUFROLLERLUFT>

K-SCHL-AUFROLLER LUFT H

Schlauchaufroller für Druckluft, hoher Luftdurchlass

Speziell für hohen Luftdurchlass. Zur einfachen Wand- oder Deckenmontage. Schlagfestes, solides und geschlossenes Gehäuse aus POM, Versorgung/Abgang R 1/2 AG und leichtem, strapazierfähigem und ölbeständigem Polyurethanschlauch. Inkl. 2 m Zuleitungsschlauch.

Schlauchwerkstoff: gewebeverstärktes Polyurethan

Betriebsdruck: max. 12 bar

Betriebstemperatur: -20 °C bis +60 °C

Schwenkwinkel: 300°

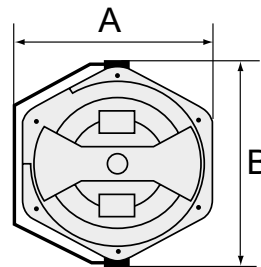

Hinweis: Weitere Angaben auf Anfrage.

Bezeichnung	Schlauchmaß	A mm	B mm	Länge Schlauch m
K-07 10 06 14	16 mm x 11 mm	394,5	436,0	10

Web: <http://cat.hansa-flex.com/de/KSCHLAUFROLLERLUFTH>

K-SCHL-AUFROLLER MOBIL

Schlauchaufroller für den mobilen Einsatz

Konzipiert für den mobilen Einsatz. Der 50 m lange Polyurethanschlauch ist eingebunden in einen vierbeinigen, tragbaren Rahmen aus blau eloxiertem Stahl. Eine automatische Raster erlaubt das Arretieren des Schlauchs in jeder Länge. Gekapselte Antriebsfeder. Exakte Blockiereinrichtung erlaubt Freilauf oder Rasterung. Rollenführung verhindert einen schnellen Verschleiß.

Schlauchwerkstoff: Polyurethan

Betriebsdruck: max. 10 bar

Betriebstemperatur: -10 °C bis +40 °C

Eingang: Schlauchstutzen 8 mm

Anschlussgewinde: Kupplung G 3/8

Hinweis: Weitere Angaben auf Anfrage.

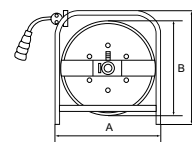

Bezeichnung	Schlauchmaß	A mm	B mm	C mm	Länge Schlauch m
K-07 10 06 16	12 mm x 8 mm	452,0	400,0	460,0	50

Web: <http://cat.hansa-flex.com/de/KSCHLAUFROLLERMOBIL>

K-SCHL-AUFROLLER LU WA L

Schlauchaufroller für Druckluft und Wasser, leichte Ausführung

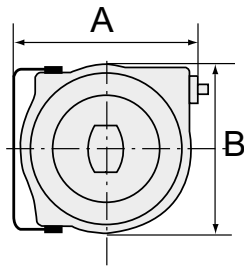

Gehäuse aus hochwertigem, schlagfestem Polypropylen. Eine automatische Raster erlaubt das Arretieren des Schlauchs in jeder beliebigen Länge. Gekapselte Antriebsfeder. Exakte Blockiereinrichtung erlaubt Freilauf oder Blockierung. Rollenführung verhindert einen schnellen Verschleiß.

Schlauchwerkstoff: PVC
Betriebsdruck: max. 12 bar (K-07100622); max. 20 bar (K-07100623)
Betriebstemperatur: max. +60 °C
Eingangsstutzen: G 1/4
Schwenkwinkel: 180°

Hinweis: Weitere Angaben auf Anfrage.

Bezeichnung	Schlauchmaß	A		B		Länge Schlauch	
		mm	mm	mm	mm	m	m
K-07 10 06 22	12 mm x 8 mm	340,0	311,0			8	
K-07 10 06 23	12 mm x 6 mm	445,0	400,0			15	

Web: <http://cat.hansa-flex.com/de/KSCHLAUFROLLERLUWAL>**K-SCHL-AUFROLLER LU WA S**

Schlauchaufroller für Druckluft und Wasser, schwere Ausführung

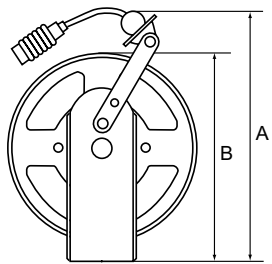

Schwere Stahlkonstruktion für den industriellen Einsatz. Pulverbeschichtetes Gehäuse. Eine automatische Raster erlaubt das Arretieren des Schlauchs in jeder Länge. Gekapselte Antriebsfeder. Exakte Blockiereinrichtung erlaubt Freilauf oder Rasterung. Rollenführung verhindert einen schnellen Verschleiß.

Schlauchwerkstoff: Polyurethan
Betriebsdruck: max. 10 bar
Betriebstemperatur: -10 °C bis +40 °C
Befestigung: Wand-, Boden- oder Deckenmontage
Eingang: Schlauchstutzen 8 mm

Hinweis: Weitere Angaben auf Anfrage.

Bezeichnung	Schlauchmaß	A		B		Länge Schlauch	
		mm	mm	mm	mm	m	m
K-07 10 06 24	10 mm x 6,5 mm	420,0	353,0			10	
K-07 10 06 25	10 mm x 6,5 mm	420,0	353,0			20	
K-07 10 06 26	12 mm x 8 mm	420,0	353,0			15	
K-07 10 06 27	16 mm x 11 mm	420,0	353,0			15	

Web: <http://cat.hansa-flex.com/de/KSCHLAUFROLLERLUWAS>**K-SCHL-AUFROLLER STANDARD**

Schlauchaufroller - Standardausführung

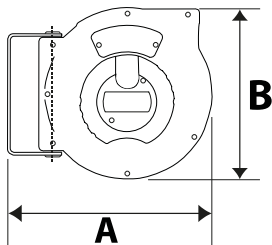

Schlauchaufroller mit Aufrollautomatik und Federantrieb. Robuste Schlaucharretierung, Gehäuse aus schlagfestem Kunststoff. Schwenkbare Wandhalterung aus lackiertem Stahl. Zur einfachen Wand- oder Deckenmontage.

Schlauchwerkstoff: Polyurethan (PUR)
Betriebstemperatur: max +40 °C
Anwendung: für Druckluft und Wasser
Schwenkwinkel: 150°

Hinweis: Weitere Angaben auf Anfrage.

Bezeichnung	Schlauchmaß	A		Gewinde Ausgang	Gewinde Eingang	max. Betriebsdruck	Länge Schlauch
		mm	mm				
K-07 10 11 03	12 mm x 8 mm	325,0	275,0	G 1/4 AG	G 1/4 IG	10	9
K-07 10 11 04	12 mm x 8 mm	355,0	315,0	G 1/4 AG	G 1/4 IG	15	12

Web: <http://cat.hansa-flex.com/de/KSCHLAUFROLLERSTANDARD>

K-SCHL-AUFROLLER KOMPAKT

Schlauchaufroller, Kompaktausführung

Kleinbauender, platzsparender, leichter Schlauchaufroller für allgemeine Luftanwendungen.

Schlauchwerkstoff: Polyurethan
Betriebsdruck: max. 10 bar
Betriebstemperatur: -10 °C bis +40 °C
Schwenkwinkel: 180°
Anschluss: G 1/4
Eingang: Schlauchstutzen 8 mm
Gehäuse: robustes, schlagfestes Polypropylen

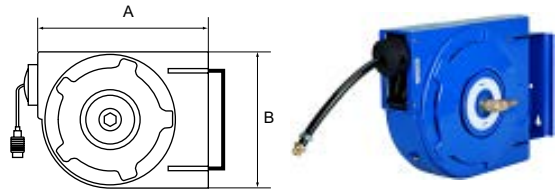

Hinweis: Weitere Angaben auf Anfrage.

Bezeichnung	Schlauchmaß	A mm	B mm	Länge Schlauch m
K-07 10 06 15	12 mm x 8 mm	340,0	245,0	7

Web: <http://cat.hansa-flex.com/de/KSCHLAUFROLLERKOMPAKT>

K-SCHL-AUFROLLER WASSER

Schlauchaufroller für Wasser

Zur einfachen Wand- oder Deckenmontage. Schlagfestes, solides und geschlossenes Gehäuse aus POM, Anschlüsse R 1/4 AG und leichtem, strapazierfähigem, gewebeverstärktem PVC-Schlauch. Inkl. 2 m Zuleitungsschlauch.

Schlauchwerkstoff: gewebeverstärktes PVC
Betriebsdruck: max. 9 bar
Betriebstemperatur: +5 °C bis +60 °C
Schwenkwinkel: 300°

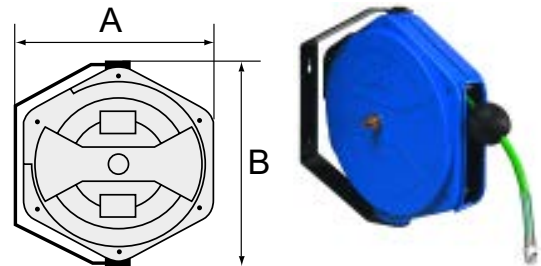

Hinweis: Weitere Angaben auf Anfrage.

Bezeichnung	Schlauchmaß	A mm	B mm	Länge Schlauch m
K-07 10 06 17	13 mm x 9,5 mm	394,5	436,0	14

Web: <http://cat.hansa-flex.com/de/KSCHLAUFROLLERWASSER>

K-SCHL-AUFROLLER SCHWEISS

Schlauchaufroller, Schweißtechnikausführung

Schwere Stahlkonstruktion für den industriellen Einsatz. Pulverbeschichtetes Gehäuse in blau. Spezielle Rollenführung verhindert einen schnellen Verschleiß. Eine automatische Raster erlaubt das Arretieren des Schlauchs in jeder Länge. Gekapselte Antriebsfeder. Exakte Blockiereinrichtung erlaubt Freilauf oder Rasterung.

Schläuche: Schweißtechnikschläuche für Sauerstoff und Acetylen rot und blau, aus synthetischem Gummi.
Betriebsdruck: max. 10 bar
Befestigung: Wand-, Boden- oder Deckenmontage
Eingang: Sauerstoff G 1/4 außen, Rechtsgewinde mit 60° Innenkonus, Acetylen G 3/8 außen, Linksgewinde mit 60° Innenkonus

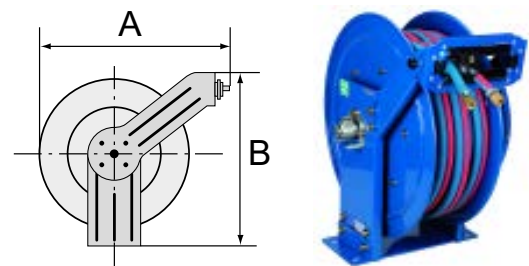

Hinweis: Weitere Angaben auf Anfrage.

Bezeichnung	Schlauchmaß	Höhe mm	Durchmesser mm	Länge Schlauch m
K-07 10 06 28	Sauerstoff: 16,5 mm x 6 mm, Acetylen: 17 mm x 10 mm	360	320	15

Web: <http://cat.hansa-flex.com/de/KSCHLAUFROLLERSCHWEISS>

K-ELEKTRO-KABELAUFROLL POLY

Elektro-Kabelaufroller (Polypropylen) zur einfachen Wand- oder Deckenmontage

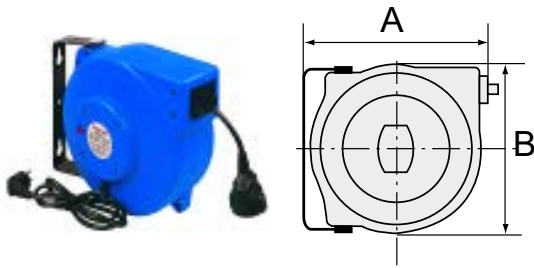

Hochwertiges Kunststoffgehäuse aus Polypropylen. Inkl. thermischem Schutzschalter. Bei Überlastung unterbricht ein thermischer Überlastungsschutz automatisch die Stromzufuhr.

Kabeltyp: HO5VV-F
Stromstärke: max. 10 Ampère
Anschluss: Schuko-Stecker
für Spannung: 230 V, 50 Hz
Leistungsaufnahme: max. 1000 W (aufgerollt) bzw. 2000 W (ausgerollt)
Schwenkwinkel: 180°

Hinweis: Weitere Angaben auf Anfrage.

Bezeichnung	A mm	B mm	Länge m
K-07 10 03 48	335,0	290,0	15

Web: <http://cat.hansa-flex.com/de/KELEKTROKABELAUFROLLPOLY>**K-ELEKTRO-KABELAUFROLL POM**

Elektro-Kabelaufroller (POM) zur einfachen Wand- oder Deckenmontage

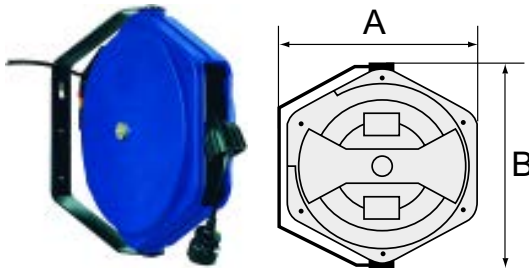

Schlagfestes, solides und geschlossenes Gehäuse aus POM. Inkl. thermischem Schutzschalter. Bei Überlastung unterbricht ein thermischer Überlastungsschutz automatisch die Stromzufuhr.

Kabel: PVC 3 x 1,5 mm²
Stromstärke: max. 16 Ampère
Anschluss: Schuko-Stecker
Leistungsaufnahme: max. 1000 Watt (aufgerollt), max. 3500 Watt (ausgerollt)

Hinweis: Weitere Angaben auf Anfrage.

Bezeichnung	A mm	B mm	Länge m	Spannung
K-07 10 03 46	394,5	436,0	10	max. 230 V
K-07 10 03 47	394,5	436,0	17	max. 230 V

Web: <http://cat.hansa-flex.com/de/KELEKTROKABELAUFROLLPOM>**K-SCHLAUCHHALTER ALU**

Schlauchhalter, Aluminium unlackiert

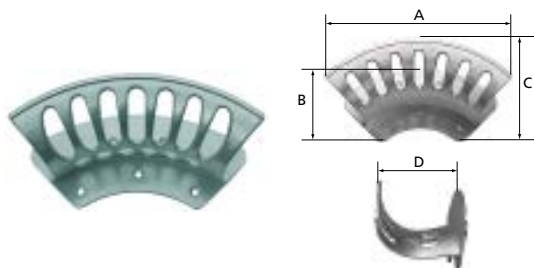

Zur einfachen Wandmontage mit variablem Lochbild (7 Bohrungen). Geeignet für die Aufnahme von Schläuchen, Kabeln und Seilen. Unlackiert. Abgesenkte Bohrungen sorgen im Montagebereich für eine glatte Oberfläche.

Werkstoff: Aluminium, unlackiert

Hinweis: Die Möglichkeit einen kleinen unter einen großen und einen mittleren unter einen maxi Schlauchhalter zu platzieren, schafft durch die gewölbte Form des Halters bei fast gleichem Platzbedarf eine zusätzliche Lagerkapazität.

Bezeichnung	Größe	A mm	B mm	C mm	D mm	max. Schlauchaufnahmemenge
K-07 10 09 88	klein	189,0	86,0	82,0	70,0	bei NW 6, 35-40 m
K-07 10 09 89	mittel	254,0	113,0	108,0	106,0	bei NW 9, 45-50 m
K-07 10 09 90	groß	350,0	151,0	145,0	136,0	bei NW 13, 45-50 m
K-07 10 09 91	maxi	389,0	170,0	160,0	188,0	bei NW 26, 35-40 m

Web: <http://cat.hansa-flex.com/de/KSCHLAUCHHALTERALU>

LH MM

Druckluft-Abblashahn

Anschluss: Schlauchanschluss
Temp. min.: -20 °C
Temp. max.: 100 °C
Werkstoff: Aluminium



Bezeichnung	Betriebsdruck	Schlauch-ID mm	Zoll
LH 06 MM	PN 12	6	1/4"
LH 09 MM	PN 12	9	3/8"

Web: <http://cat.hansa-flex.com/de/LHMM>

K-LH MM ALU

Abblashahn, Aluminium, gerade Ausführung

Robuster, ergonomisch guter Blashahn für den Dauereinsatz unter harten Einsatzbedingungen.

Betriebsdruck: max. 12 bar
Betriebstemperatur: -20 °C bis +100 °C
Düsen und Verlängerungen: Gewinde G 3/8



Hinweis: Weitere Angaben auf Anfrage.

Bezeichnung	Anschluss
K- 07 10 00 01	Tülle LW 6
K- 07 10 00 02	Tülle LW 9
K- 07 10 00 03	Tülle LW 13
K- 07 10 00 04	Anschlussnippel für Kupplung NW 7,2
K- 07 10 00 05	G 1/4 innen

Web: <http://cat.hansa-flex.com/de/KLHMMALU>

LP MM

Druckluft-Abblaspistole

Anschluss: Schlauchanschluss
Temp. min.: -20 °C
Temp. max.: 100 °C
Werkstoff: Aluminium



Bezeichnung	Betriebsdruck	Schlauch-ID mm	Zoll
LP 06 MM	PN 12	6	1/4"
LP 09 MM	PN 12	9	3/8"

Web: <http://cat.hansa-flex.com/de/LPMM>

LP-LKS**Druckluft-Abblaspistole mit Steckanschluss**

Anschlussart: Anschlussnippel für Kupplungen NW 7,2
Temp. min.: -20 °C
Temp. max.: 100 °C
Werkstoff: Aluminium

Bezeichnung	Betriebsdruck
LP-L KS	PN 12

Web: <http://cat.hansa-flex.com/de/LPLKS>

K-LP DAEMPFERDUESE**Blaspistole mit Dämpferdüse**

Standardausführung. Zum Ausblasen und Reinigen von Maschinen, Werkstücken, Bohrungen, Hohlkörpern usw.

Betriebsdruck: max. 10 bar
Arbeitsdruck: 2 bis 6 bar
Betriebstemperatur: -10 °C bis +50 °C
Düsen und Verlängerungen: Gewinde M12x1,25

Hinweis: Weitere Angaben auf Anfrage.

Bezeichnung	Anschluss
K- 07 10 00 06	Tülle LW 6
K- 07 10 00 09	Tülle LW 9
K- 07 10 00 13	Tülle LW 13
K- 07 10 00 17	Anschlussnippel für Kupplung NW 7,2

Web: <http://cat.hansa-flex.com/de/KLPDAEMPFERDUESE>

K-LP STANDARDDUSE**Blaspistole mit Standarddüse, Bohrung 1,5 mm**

Standardausführung. Zum Ausblasen und Reinigen von Maschinen, Werkstücken, Bohrungen, Hohlkörpern usw.

Betriebsdruck: max. 10 bar
Arbeitsdruck: 2 bis 6 bar
Betriebstemperatur: -10 °C bis +50 °C
Düsen und Verlängerungen: Gewinde M12x1,25

Hinweis: Weitere Angaben auf Anfrage.

Bezeichnung	Anschluss
K- 07 10 00 12	Tülle LW 13
K- 07 10 00 16	Anschlussnippel für Kupplung NW 7,2

Web: <http://cat.hansa-flex.com/de/KLPSTANDARDDUSE>

K-LP SCHUTZSCHILD**Blaspistole mit Schutzschild (zur Vermeidung von Augenverletzungen durch Späne)**

Standardausführung. Zum Ausblasen und Reinigen von Maschinen, Werkstücken, Bohrungen, Hohlkörpern usw.

Betriebsdruck: max. 10 bar
Arbeitsdruck: 2 bis 6 bar
Betriebstemperatur: -10 °C bis +50 °C
Düsen und Verlängerungen: Gewinde M12x1,25



Hinweis: Weitere Angaben auf Anfrage.

Bezeichnung	Anschluss
K- 07 10 00 08	Tülle LW 6
K- 07 10 00 11	Tülle LW 10
K- 07 10 00 15	Tülle LW 13
K- 07 10 00 19	Anschlussnippel für Kupplung NW 7,2

Web: <http://cat.hansa-flex.com/de/KLPSCHUTZSCHILD>

K-LP ALU O DUESE**Blaspistolen aus Aluminium-Druckguss vernickelt, ohne Düse, Safety**

Standardausführung ohne Düse! In Verbindung mit den nachfolgend aufgeführten Sicherheitsdüsen erfüllt diese Pistole eine Vielzahl von Anwendungsmöglichkeiten und sicherheitstechnischen Anforderungen. Zum Ausblasen und Reinigen von Maschinen, Werkstücken, Bohrungen, Hohlkörpern usw.

Betriebsdruck: max. 10 bar
Betriebstemperatur: -10 °C bis +50 °C
Düsen und Verlängerungen: Gewinde M12x1,25



Hinweis: Weitere Angaben auf Anfrage.

Bezeichnung	Anschluss	Anschlussgewinde
K- 07 10 00 07	Tülle LW 6	G 1/4
K- 07 10 00 10	Tülle LW 9	G 1/4
K- 07 10 00 14	Tülle LW 13	G 1/4
K- 07 10 00 18	Anschlussnippel für Kupplung NW 7,2	G 1/4

Web: <http://cat.hansa-flex.com/de/KLPALUODUESE>

K-LP ALU ELOXIERT**Blaspistole (Alu)**

Die klassische Alupistole mit der bewährten Geräuschkämpferdüse zum Ausblasen und Reinigen von Maschinen, Werkstücken, Bohrungen, Hohlkörpern etc.

Betriebsdruck: max. 10 bar
Arbeitsdruck: 2 - 6 bar
Temperatur: -10 °C bis +50 °C
Werkstoff: Aluminium
Oberfläche: eloxiert



Bezeichnung	Anschluss
K- 07 10 02 71	Tülle LW 6
K- 07 10 02 72	Tülle LW 9



K-LP ALU ELOXIERT

(Fortsetzung)

Blaspistole (Alu)

Bezeichnung	Anschluss
K- 07 10 02 73	Tülle LW 13
K- 07 10 02 74	Anschlussnippel für Kupplung NW 7,2

Web: <http://cat.hansa-flex.com/de/KLPALUELOXIERT>**Zubehör:**
K-GERAEUSCHDAEMPFERDUESE - Geräuschkämpferdüse**K-LP DOS AL****Dosierbare Blaspistole, Aluminium**

Die Blasleistung wird stufenlos durch die Betätigung des Hebels reguliert und kann bis zur vollen Leistung gesteigert werden. Dadurch wird eine individuelle Anpassung der Ausblaskraft erreicht, die für einen breiten Anwendungsbereich geeignet ist.

Betriebsdruck: max. 10 bar
Arbeitsdruck: 2 bis 6 bar
Betriebstemperatur: -10 °C bis +50 °C

Hinweis: Weitere Angaben auf Anfrage.

Bezeichnung	Anschluss	Werkstoff
K- 07 10 03 30	Tülle LW 6	Aluminium
K- 07 10 03 31	Tülle LW 9	Aluminium
K- 07 10 03 32	Tülle LW 13	Aluminium
K- 07 10 03 33	Anschlussnippel für Kupplung NW 7,2	Aluminium

Web: <http://cat.hansa-flex.com/de/KLPDOSAL>**K-H-LP TYPHOON****Hochleistungs-Blaspistole »Typhoon«**

Stufenlos regelbare, leichtgewichtige und ergonomisch hervorragende Hochleistungs-Blaspistole mit ausgesprochen starker Blasleistung. Gegenüber herkömmlichen Standardpistolen hat die »Typhoon« eine ca. 3-fach höhere Blasleistung und liegt auch bei voller Druckbeaufschlagung leicht und sicher in der Hand. Zum Ausblasen von schwer zugänglichen Stellen sind Verlängerungsrohre lieferbar.

Betriebsdruck: max. 10 bar
Düsen und Verlängerungen: Gewinde 1/2" - 27 UNS
Handhebel: Alu Druckguss
Pistolenkörper: Aluminium

Hinweis: Weitere Angaben auf Anfrage.

Bezeichnung	Anschluss	Anschlussgewinde
K- 07 10 00 20	Tülle LW 6	G 1/4
K- 07 10 00 22	Tülle LW 9	G 1/4
K- 07 10 00 24	Tülle LW 13	G 1/4
K- 07 10 00 26	Anschlussnippel für Kupplung NW 7,2	G 1/4

Web: <http://cat.hansa-flex.com/de/KHLPTYPHOON>

K-H-LP TYPHOON PRO**Hochleistungs-Blaspistole »Typhoon pro«**

Stufenlos regelbare und ergonomisch hervorragende Hochleistungs-Blaspistole in Vollmetallausführung mit ausgesprochen starker Blasleistung. Gegenüber herkömmlichen Standardpistolen hat die »Typhoon pro« eine ca. 3-fach höhere Blasleistung und liegt auch bei voller Druckbeaufschlagung leicht und sicher in der Hand. Resistent gegen Chemikalien und chemische Lösungsmittel, auf Grund der verchromten Oberfläche leicht zu reinigen!

Betriebsdruck: max. 10 bar
Düse: Messing verchromt
Düsen und Verlängerungen: Gewinde 1/2" - 27 UNS
Gehäuse: Aluminium verchromt
Handhebel: Zink Druckguss

Hinweis: Weitere Angaben auf Anfrage.



Bezeichnung	Anschluss
K- 07 10 00 28	Tülle LW 6
K- 07 10 00 29	Tülle LW 9
K- 07 10 00 30	Tülle LW 13
K- 07 10 00 31	Anschlussnippel für Kupplung NW 7,2

Web: <http://cat.hansa-flex.com/de/KHLPTYPHOONPRO>

K-H-LP TYPHOON SAFETY**Hochleistungs-Blaspistolen »Typhoon«, ohne Düse, Safety**

In Verbindung mit den nachfolgend aufgeführten Sicherheitsdüsen erfüllt diese Pistole eine Vielzahl von Anwendungsmöglichkeiten und sicherheitstechnischen Anforderungen. Stufenlos regulierbare, leichtgewichtige und ergonomisch hervorragende Hochleistungs-Blaspistole mit ausgesprochen starker Blasleistung. Gegenüber herkömmlichen Pistolen hat die Typhoon eine etwa 3-fach höhere Blasleistung und liegt auch bei voller Druckbeaufschlagung leicht und sicher in der Hand.

Betriebsdruck: max. 10 bar
Düsen und Verlängerungen: Gewinde 1/2" - 27 UNS
Handhebel: Alu Druckguss
Pistolenkörper: Aluminium

Hinweis: Weitere Angaben auf Anfrage.



Bezeichnung	Anschluss	Anschlussgewinde
K- 07 10 00 21	Tülle LW 6	G 1/4
K- 07 10 00 23	Tülle LW 9	G 1/4
K- 07 10 00 25	Tülle LW 13	G 1/4
K- 07 10 00 27	Anschlussnippel für Kupplungen NW 7,2 - 7,8	G 1/4

Web: <http://cat.hansa-flex.com/de/KHLPTYPHOONSAFETY>

K-LP SCHL SET**Spiralschlauch-Pistolen-Set**

Sofort einsatzfähiges Schlauchset, bestehend aus einem Spiralschlauch, Nylon (PA), einer Blaspistole aus Aluminium-Druckguss vernickelt, einer fest eingebundenen Schnellverschlusskupplung NW 7,2 und einem Nippel NW 7,2.

Betriebsdruck: max. 10 bar
Medientemperatur: -10 °C bis +50 °C
Blaspistole: Alu-Druckguss vernickelt
Spiralschlauch: Nylon (PA)

Hinweis: Weitere Angaben auf Anfrage.



Bezeichnung	Schlauchmaß	Arbeitslänge m
K- 07 10 07 54	8 mm x 6 mm	2,5
K- 07 10 07 55	8 mm x 6 mm	5,0

Web: <http://cat.hansa-flex.com/de/KLPSCHLSET>

K-PROFI REINIGUNGSPISTOLE

Profi-Reinigungspistole



Ideal für Reinigungszwecke in Industrie und Gewerbe. Die Gummiummantelung schützt sowohl vor Beschädigungen als auch vor Kälte-/Wärmeleitung des durchfließenden Wassers. Mittels Regulierschraube (einfach mit Hilfe einer Münze verstellbar) kann die gewünschte Strahlform eingestellt werden. Der arretierbare Stahlbügel ermöglicht eine bequeme Nutzung im Dauerbetrieb. Auch für Trinkwasser geeignet.

Betriebsdruck: max. 24 bar
Betriebstemperatur: max. 50 °C
Durchfluss: 25 l/min (bei 5 bar)
Gehäuse: Messing blank
Ventileinsatz: Chromstahl
Gummiummantelung: EPDM

Hinweis: Weitere Angaben auf Anfrage.

Bezeichnung	Anschluss
K- 07 10 12 24	G 1/2 IG

Web: <http://cat.hansa-flex.com/de/KPROFIREINIGUNGSPISTOLE>

K-LP K DUESE

Blaspistole mit Kurzdüse



Zum Ausblasen und Reinigen von Maschinen, Motoren, Lagern, Gleitflächen, Bohrungen aller Art, Hohlkörpern, Formen usw.

Betriebsdruck: max. 10 bar
Druckbereich: 1 bis 6 bar
Temperatur: -20 °C bis +50 °C

Hinweis: Weitere Angaben auf Anfrage.

Bezeichnung	Anschluss
K- 07 10 02 50	Tülle LW 6
K- 07 10 02 51	Tülle LW 9
K- 07 10 02 52	Tülle LW 13
K- 07 10 02 53	G 1/4 innen
K- 07 10 02 54	Anschlussnippel für Kupplung NW 5
K- 07 10 02 55	Anschlussnippel für Kupplung NW 7,2

Web: <http://cat.hansa-flex.com/de/KLPKDUESE>

K-LP SICHERHEITSDUESE

Blaspistole mit Sicherheitsdüse



Zum Ausblasen und Reinigen von Maschinen, Motoren, Lagern, Gleitflächen, Bohrungen aller Art, Hohlkörpern, Formen usw.

Betriebsdruck: max. 10 bar
Anschlussart: Tülle LW 6
Druckbereich: 1 bis 6 bar
Temperatur: -20 °C bis +50 °C

Hinweis: Weitere Angaben auf Anfrage.

Bezeichnung	Anschluss
K- 07 10 02 56	Tülle LW 6
K- 07 10 02 57	Tülle LW 9
K- 07 10 02 58	Tülle LW 13
K- 07 10 02 59	G 1/4 innen



(Fortsetzung)

K-LP SICHERHEITSDUESE**Blaspistole mit Sicherheitsdüse**

Bezeichnung	Anschluss
K- 07 10 02 60	Anschlussnippel für Kupplung NW 5
K- 07 10 02 61	Anschlussnippel für Kupplung NW 7,2

Web: <http://cat.hansa-flex.com/de/KLP SICHERHEITSDUESE>**K-LP VERLAENGERUNGSROHR****Blaspistole mit Verlängerungsrohr**

Zum Ausblasen und Reinigen von Maschinen, Motoren, Lagern, Gleitflächen, Bohrungen aller Art, Hohlkörpern, Formen usw.

Betriebsdruck: max. 10 bar
Druckbereich: 1 bis 6 bar
Temperatur: -20 °C bis +50 °C

**Hinweis:** Weitere Angaben auf Anfrage.

Bezeichnung	Anschluss
K- 07 10 02 62	Tülle LW 6
K- 07 10 02 63	Tülle LW 9
K- 07 10 02 64	Tülle LW 13
K- 07 10 02 65	G 1/4 innen
K- 07 10 02 66	Anschlussnippel für Kupplung NW 5
K- 07 10 02 67	Anschlussnippel für Kupplung NW 7,2

Web: <http://cat.hansa-flex.com/de/KLPVERLAENGERUNGSROHR>**K-LP FLUESSIGKEIT****Druckluft- und Flüssigkeitspistole**

Multifunktionale Blaspistole für effektive Reinigungsarbeiten mit Druckluft, Wasser oder Kühlschmierstoff. Erfüllt die Osha Sicherheitsstandards bei Gegendruck. Variable Durchflussregulierung. Dosierbare Strahlstellung. Ergonomischer, rutschfester Griff und integrierte Rückschlagdämpfung.

Betriebsdruck: max. 16 bar
Durchfluss Druckluft: min./max. 200 bis 1200 l/min
Durchfluss Flüssigkeiten: min./max. 5 bis 25 l/min
Temperatur: -20 °C bis +60 °C
Pistolenkörper: POM, TPE, Aluminium

**Hinweis:** Weitere Angaben auf Anfrage.

Bezeichnung	Anschluss
K- 07 10 11 57	Gewinde G 1/4 innen für Druckluft und Fluide
K- 07 10 11 58	Anschlussnippel für Kupplungen NW 7,2 für Druckluft
K- 07 10 11 59	Anschlussnippel für Wasserkupplungsstecker

Web: <http://cat.hansa-flex.com/de/KLPFLUESSIGKEIT>

Zubehör:
K-ZUBEH LP LUF FLUESSIGKEIT - Zubehör für Druckluft- und Flüssigkeitspistole

K-LP DRUR SAFETY

Blaspistolen mit Druckregulierung, Kunststoff, Safety



Druckregulierende Sicherheitsversion. Ergonomische Pistole mit sehr hoher Blaskraft. Mehrere Aufhängepositionen durch den veränderten Bügel möglich. Robuste und dennoch leichte Bauart für lange Lebensdauer. Durch das ergonomische Design sowohl für Rechts- als auch für Linkshänder geeignet! Der integrierte Rohrregler reduziert den Ausgangsdruck auf einen sicheren Wert, falls eine Blockade im Inneren des Rohrs oder falls ein Gegendruck (z. B. Aufsetzen der Pistole auf einer Fläche oder auf der Haut) auftreten sollte.

Betriebsdruck: max. 8 bar
Temperatur: -20 °C bis +60 °C
Luftrohr: Messing vernickelt
Pistolenkörper: POM

Hinweis: Weitere Angaben auf Anfrage.

Bezeichnung	Anschluss
K- 07 10 03 42	Tülle LW 6
K- 07 10 03 43	Tülle LW 9
K- 07 10 03 44	Tülle LW 13
K- 07 10 03 45	Anschlussnippel für Kupplungen NW 7,2 - 7,8

Web: <http://cat.hansa-flex.com/de/KLPDRURSAFETY>

Zubehör:

K-ZUBEHOER LP KUNST 1 - Zubehör für Blaspistolen aus Kunststoff

K-ZUBEH LP LUF FLUESSIGKEIT - Zubehör für Druckluft- und Flüssigkeitspistole

K-SP KUNSTSTOFF

Sprüh pistolen aus Kunststoff

Kunststoffpistole und leichter, robuster Kunststoffbehälter. Pistole ist gesteckt und kann leicht abgenommen oder ausgetauscht werden. Lösungsmitteltauglich! Sprühmittelmenge mittels Drossel regulierbar.



Hinweis: Weitere Angaben auf Anfrage.

Bezeichnung	Anschluss	Definition
K- 07 10 07 75	mit Kupplungsstecker für Standardkupplungen NW 7,2	Sprüh pistole

Web: <http://cat.hansa-flex.com/de/KSPKUNSTSTOFF>

K-SP MIT BECHER

Sprüh pistolen mit Kunststoffbecher

Mit Kunststoffbecher ca. 0,7 Liter Inhalt, matt durchsichtig. Der Sprühstrahl der Pistolen kann an der verstellbaren Düse für jeden Bedarf eingestellt werden: Gegenmutter lösen, Düsen einstellen, Gegenmutter wieder festziehen.

Betriebsdruck: max. 10 bar
Arbeitsdruck: ca. 2 - 6 bar



Hinweis: Weitere Angaben auf Anfrage.

Bezeichnung	Anschluss	Definition
K- 07 10 07 73	mit Kupplungsstecker für Standardkupplungen NW 7,2	Sprüh pistole mit geradem Sprührohr
K- 07 10 07 74	zweiteilige Tülle LW 6	Sprüh pistole mit geradem Sprührohr und schwenkbarer Düse

Web: <http://cat.hansa-flex.com/de/KSPMITBECHER>

K-VERL ROHR BASIS LP

Verlängerungsrohre für Basis-Blaspistolen

Betriebsdruck: max. 16 bar
Temperatur: -20 °C bis +60 °C
Luftrohr: Messing vernickelt



Hinweis: Weitere Angaben auf Anfrage.

Bezeichnung	Schaltbild	Definition	Gewinde
K-07 10 11 46		Blasrohr mit Standarddüse, 90 mm, gebogen	G 1/4
K-07 10 11 47		Verlängerungsrohr mit Standarddüse, 300 mm, gerade	G 1/4
K-07 10 11 48		Flexibles Verlängerungsrohr mit Standarddüse, 400 mm, biegsam	G 1/4
K-07 10 11 49		Verlängerungsrohr mit Standarddüse, 500 mm, gerade	G 1/4
K-07 10 11 50		Blasrohr mit Star-Tip-Düse, 90 mm, gebogen	G 1/4
K-07 10 11 53		Verlängerungsrohr mit Star-Tip-Düse, 300 mm gerade	G 1/4
K-07 10 11 54		Verlängerungsrohr mit Star-Tip-Düse, 500 mm gerade	G 1/4

Web: <http://cat.hansa-flex.com/de/KVERLROHRBASISLP>

K-BASIS LP

Basis-Blaspistolen, stufenlos regulierbar, zur Verwendung mit Verlängerungsrohren

Mit geräuschreduzierender Star-Tip-Düse. Ergonomische Pistole mit sehr hoher Blaskraft. Mehrere Aufhängemöglichkeiten durch den veränderten Bügel. Robuste und dennoch leichte Bauart für lange Lebensdauer. Durch das ergonomische Design sowohl für Rechts- als auch für Linkshänder geeignet!

Betriebsdruck: max. 16 bar
Anschlussart: Innengewinde G 1/4
Temperatur: -20 °C bis +60 °C
Luftrohr: Messing vernickelt
Pistolenkörper: POM



Hinweis: Weitere Angaben auf Anfrage.

Bezeichnung	Anschluss
K-07 10 11 40	Tülle LW 6
K-07 10 11 41	Tülle LW 9
K-07 10 11 42	Tülle LW 13
K-07 10 11 43	Anschlussnippel für Kupplungen NW 7,2 - 7,8

Web: <http://cat.hansa-flex.com/de/KBASISLP>

K-LP STUFENLOS REGULIERBAR**Blaspistolen, stufenlos regulierbar, 90 mm-Rohr**

Mit geräuschreduzierender Star-Tip-Düse. Ergonomische Pistole mit sehr hoher Blaskraft. Mehrere Aufhängelpositionen durch den veränderten Bügel. Robuste und dennoch leichte Bauart für lange Lebensdauer. Durch das ergonomische Design sowohl für Rechts- als auch für Linkshänder geeignet!

Betriebsdruck: max. 16 bar
Anschlussart: Innengewinde G 1/4
Temperatur: -20 °C bis +60 °C
Luftrohr: Messing vernickelt
Pistolenkörper: POM

Hinweis: Weitere Angaben auf Anfrage.

Bezeichnung	Anschluss
K-07 10 03 34	Tülle LW 6
K-07 10 03 35	Tülle LW 9
K-07 10 03 36	Tülle LW 13
K-07 10 03 37	Anschlussnippel für Kupplungen NW 7,2 - 7,8

Web: <http://cat.hansa-flex.com/de/KLPSTUFENLOSREGULIERBAR>

K-LP STUFENLOS REGULIERBAR GE**Blaspistolen, stufenlos regulierbar, mit geräuschreduzierender Star-Tip-Düse, 90 mm-Rohr**

Mit geräuschreduzierender Star-Tip-Düse. Ergonomische Pistole mit sehr hoher Blaskraft. Mehrere Aufhängelpositionen durch den veränderten Bügel. Robuste und dennoch leichte Bauart für lange Lebensdauer. Durch das ergonomische Design sowohl für Rechts- als auch für Linkshänder geeignet!

Betriebsdruck: max. 16 bar
Anschlussart: Tülle LW 6
Temperatur: -20 °C bis +60 °C
Luftrohr: Messing vernickelt
Pistolenkörper: POM

Hinweis: Weitere Angaben auf Anfrage.

Bezeichnung	Anschluss	Gewinde
K-07 10 03 38	Tülle LW 6	G 1/4
K-07 10 03 39	Tülle LW 9	G 1/4
K-07 10 03 40	Tülle LW 13	G 1/4
K-07 10 03 41	Anschlussnippel für Kupplungen NW 7,2 - 7,8	G 1/4

Web: <http://cat.hansa-flex.com/de/KLPSTUFENLOSREGULIERBARGE>

K-DUESE MIT SCHUTZSCHILD**Düse mit Schutzschild, Anschluss M12x1,25**

Passend für alle Pistolen der Serien K-LP STANDARDDÜSE, K-LP DAEMPFERDÜSE, K-LP SCHUTZSCHILD, K-LP ALU O DÜSE und K-LP DOS AL.

Hinweis: Weitere Angaben auf Anfrage.

Bezeichnung	Düsenart
K-07 10 09 15	Düse mit Schutzschild

Web: <http://cat.hansa-flex.com/de/KDUESEMITSCHUTZSCHILD>

K-DAEMPFERDUESE**Dämpferdüse, Anschluss M12x1,25**

Passend für alle Pistolen der Serien K-LP STANDARDDÜSE, K-LP DAEMPFERDÜSE, K-LP SCHUTZSCHILD, K-LP ALU O DÜSE und K-LP DOS AL.

Werkstoff: Aluminium



Hinweis: Weitere Angaben auf Anfrage.

Bezeichnung	Düsenart
K- 07 10 09 14	Dämpferdüse mit Sintereinsatz

Web: <http://cat.hansa-flex.com/de/KDAEMPFERDUESE>

K-STANDARDUESE**Standarddüse (Kurzdüse) 1,5 mm**

Passend für alle Pistolen der Serien K-LP STANDARDDÜSE, K-LP DAEMPFERDÜSE, K-LP SCHUTZSCHILD, K-LP ALU O DÜSE und K-LP DOS AL.

Werkstoff: Aluminium



Hinweis: Weitere Angaben auf Anfrage.

Bezeichnung	Düsenart
K- 07 10 09 13	Standarddüse (Kurzdüse) 1,5 mm

Web: <http://cat.hansa-flex.com/de/KSTANDARDUESE>

K-DRUCKREGULIERDUESE SAFETY**Druckregulierdüse, M12x1,25, Safety**

Regulierung der Luftmenge und Druckreduzierung durch Verdrehen der Bedienhülse.



Hinweis: Weitere Angaben auf Anfrage.

Bezeichnung	Werkstoff
K- 07 10 09 16	Aluminium / POM

Web: <http://cat.hansa-flex.com/de/KDRUCKREGULIERDUESESAFETY>

K-VERL DUESE

Verlängerungsdüsen

Zum gezielten Ausblasen an schwer zugänglichen Stellen.

Werkstoff: Messing vernickelt**Hinweis:** Weitere Angaben auf Anfrage.

Bezeichnung	Düsenart
K-07 10 09 31	100 mm lang, gebogen
K-07 10 09 32	150 mm lang, gebogen
K-07 10 09 33	250 mm lang, gebogen
K-07 10 09 34	100 mm lang, gerade
K-07 10 09 35	150 mm lang, gerade
K-07 10 09 36	250 mm lang, gebogen
K-07 10 09 37	400 mm lang, gerade

Web: <http://cat.hansa-flex.com/de/KVERLDUESE>**K-FLACHDUESE LAERMARME**

Lärmarme Flachdüse



Mit diesen lärmreduzierenden Düsen wird bei korrekter Auslegung, im Vergleich zu herkömmlichen Einlochdüsen, bei gleicher Blaskraft ein niedriger Geräuschpegel erreicht. Sie sind überwiegend mit einem lärmminimierenden Kunststoffeinsatz bestückt und werden vom Berufsgenossenschaftlichen Institut empfohlen.

Hinweis: Werte für Geräusch, Luftverbrauch und Blaskraft siehe Diagramme 1-17 in den technischen Informationen.

Bezeichnung	Schaltbild	Düsenbreite mm	Gewinde	Länge mm	Werkstoff	Diagramm
K-07 10 09 60		21,5	G 1/4 außen	100,0	Messing vernickelt	11
K-07 10 09 61		29,0	G 3/8 außen	100,0	Messing vernickelt	12
K-07 10 09 62		16,5	G 3/8 außen	50,0	Stahl verzinkt	14
K-07 10 09 63		21,0	G 1/4 außen	100,0	Messing vernickelt	13
K-07 10 09 64		29,0	G 3/8 außen	100,0	Messing vernickelt	15

Web: <http://cat.hansa-flex.com/de/KFLACHDUESELAERMARME>

K-KOMBIDUESE LAERMARME



Lärmarme Kombidüse

Mit diesen lärmreduzierenden Düsen wird bei korrekter Auslegung, im Vergleich zu herkömmlichen Einlochdüsen, bei gleicher Blaskraft ein niedriger Geräuschpegel erreicht. Sie sind überwiegend mit einem lärmmindernden Kunststoffeinsatz bestückt und werden vom Berufsgenossenschaftlichen Institut empfohlen.

Anschlussart: G 1/4 außen



Hinweis: Werte für Geräusch, Luftverbrauch und Blaskraft siehe Diagramme 1-17 in den technischen Informationen.

Bezeichnung	Schaltbild	Düsenbreite mm	Länge mm	Werkstoff	Diagramm
K-07 10 09 65		47,0	90,0	POM Kunststoff	16
K-07 10 09 66		51,0	86,5	Aluminium	17

Web: <http://cat.hansa-flex.com/de/KKOMBIDUESELAERMARME>

K-FEINSTRAHLDUESE LAERMARME

Lärmarme Feinstrahldüse

Mit diesen lärmreduzierenden Düsen wird bei korrekter Auslegung, im Vergleich zu herkömmlichen Einlochdüsen, bei gleicher Blaskraft ein niedriger Geräuschpegel erreicht. Sie sind überwiegend mit einem lärmmindernden Kunststoffeinsatz bestückt und werden vom Berufsgenossenschaftlichen Institut empfohlen.

Werkstoff: Stahl vernickelt, Messing



Hinweis: Werte für Geräusch, Luftverbrauch und Blaskraft siehe Diagramme 1-17 in den technischen Informationen.

Bezeichnung	Gewinde	Länge mm	Ø Düsen Außen mm	Diagramm
K-07 10 09 54	G 1/4 außen	45,0	8	1
K-07 10 09 55	G 1/4 außen	45,0	8	2

Web: <http://cat.hansa-flex.com/de/KFEINSTRAHLDUESELAERMARME>

K-RUNDDUESE LAERMARME

Lärmarme Runddüse

Mit diesen lärmreduzierenden Düsen wird bei korrekter Auslegung, im Vergleich zu herkömmlichen Einlochdüsen, bei gleicher Blaskraft ein niedriger Geräuschpegel erreicht. Sie sind überwiegend mit einem lärmmindernden Kunststoffeinsatz bestückt und werden vom Berufsgenossenschaftlichen Institut empfohlen.









Hinweis: Werte für Geräusch, Luftverbrauch und Blaskraft siehe Diagramme 1-17 in den technischen Informationen.

Bezeichnung	Schaltbild	Gewinde	Länge mm	Ø Düsen Außen mm	Werkstoff	Diagramm
K-07 10 09 56		G 3/8 außen	55,0	11	Messing vernickelt	3

K-RUNDDUESE LAERMARME

Lärmarme Runddüse

Bezeichnung	Schaltbild	Gewinde	Länge mm	Ø Düsen Außen mm	Werkstoff	Diagramm
K-07 10 09 57		G 3/8 außen	50,0	10	Aluminium	4
K-07 10 09 58		G 1/4 außen	41,0	13	Aluminium	5
K-07 10 09 59		G 1/4 außen	46,0	17	Zink Druckguss	6
K-07 10 11 14		G 1/4 außen	40,0	17	POM Kunststoff	7
K-07 10 11 15		G 1/4 außen	35,0	11	Aluminium	8
K-07 10 11 16		G 1/4 außen	47,0	19	Zink Druckguss	9
K-07 10 11 17		G 1/4 außen	55,0	19	ABS Kunststoff	10

Web: <http://cat.hansa-flex.com/de/KRUNDDUESELAERMARME>

K-FLACHDUESE LAERMARME M



Lärmarme Flachdüse, Anschluss M12x1,25



Mit diesen lärmreduzierenden Düsen wird bei korrekter Auslegung, im Vergleich zu herkömmlichen Einlochdüsen, bei gleicher Blaskraft ein niedriger Geräuschpegel erreicht. Sie sind überwiegend mit einem lärmindernden Kunststoffeinsatz bestückt und werden vom Berufsgenossenschaftlichen Institut empfohlen.

Werkstoff: Messing vernickelt

Hinweis: Werte für Geräusch, Luftverbrauch und Blaskraft siehe Diagramme 1-17 in den technischen Informationen.

Bezeichnung	Schaltbild	Düsenbreite mm	Länge mm	Diagramm
K-07 10 09 28		21,5	100,0	11
K-07 10 09 29		29,0	100,0	12
K-07 10 09 30		21,0	100,0	13









Web: <http://cat.hansa-flex.com/de/KFLACHDUESELAERMARMEM>

K-RUNDDUESE LAERMARME M**Lärmarme Runddüse, Anschluss M12x1,25**

Mit diesen lärmreduzierenden Düsen wird bei korrekter Auslegung, im Vergleich zu herkömmlichen Einlochdüsen, bei gleicher Blaskraft ein niedriger Geräuschpegel erreicht. Sie sind überwiegend mit einem lärmminimierenden Kunststoffeinsatz bestückt und werden vom Berufsgenossenschaftlichen Institut empfohlen.



Hinweis: Werte für Geräusch, Luftverbrauch und Blaskraft siehe Diagramme 1-17 in den technischen Informationen.

Bezeichnung	Schaltbild	Länge mm	Ø Düsen Außen mm	Werkstoff	Diagramm
K- 07 10 09 24		55,0	11	Messing vernickelt	3
K- 07 10 09 25		50,0	10	Aluminium	4
K- 07 10 09 26		41,0	13	Aluminium	5
K- 07 10 09 27		46,0	17	Zink-Druckguss	6
K- 07 10 10 10		55,0	19	ABS Kunststoff	10
K- 07 10 10 11		47,0	19	Zink Druckguss	9
K- 07 10 10 51		41,0	17	POM Kunststoff	7
K- 07 10 10 52		35,0	11	Aluminium	8

Web: <http://cat.hansa-flex.com/de/KRUNDDUESELAERMARMEM>

K-FEINSTRAHLDUE LAERMARME M**Lärmarme Feinstrahldüse, Anschluss M12x1,25**

Mit diesen lärmreduzierenden Düsen wird bei korrekter Auslegung, im Vergleich zu herkömmlichen Einlochdüsen, bei gleicher Blaskraft ein niedriger Geräuschpegel erreicht. Sie sind überwiegend mit einem lärmminimierenden Kunststoffeinsatz bestückt und werden vom Berufsgenossenschaftlichen Institut empfohlen.

Werkstoff: Stahl vernickelt, Messing



Hinweis: Werte für Geräusch, Luftverbrauch und Blaskraft siehe Diagramme 1-17 in den technischen Informationen.

Bezeichnung	Länge mm	Ø Düsen Außen mm	Diagramm
K- 07 10 09 22	45,0	8	1
K- 07 10 09 23	45,0	8	2



Web: <http://cat.hansa-flex.com/de/KFEINSTRAHLDUELAERMARMEM>

K-FLACHDUESE LAERMARME UN**Lärmarme Flachdüse, Anschluss 1/2" - 27 UN**

Mit diesen lärmreduzierenden Düsen wird bei korrekter Auslegung, im Vergleich zu herkömmlichen Einlochdüsen, bei gleicher Blaskraft ein niedriger Geräuschpegel erreicht. Sie sind überwiegend mit einem lärmindernden Kunststoffeinsatz bestückt und werden vom Berufsgenossenschaftlichen Institut empfohlen.

Werkstoff: Messing vernickelt

Hinweis: Werte für Geräusch, Luftverbrauch und Blaskraft siehe Diagramme 1-17 in den technischen Informationen.





Bezeichnung	Schaltbild	Düsenbreite mm	Länge mm	Werkstoff	Diagramm
K-07 10 09 48		21,5	100,0	Messing vernickelt	11
K-07 10 09 49		29,0	100,0	Messing vernickelt	12
K-07 10 09 50		21,0	100,0	Messing vernickelt	13

Web: <http://cat.hansa-flex.com/de/KFLACHDUESELAERMARMEUN>

K-RUNDDUESE LAERMARME UN**Lärmarme Runddüse, Anschluss 1/2" - 27 UN**

Mit diesen lärmreduzierenden Düsen wird bei korrekter Auslegung, im Vergleich zu herkömmlichen Einlochdüsen, bei gleicher Blaskraft ein niedriger Geräuschpegel erreicht. Sie sind überwiegend mit einem lärmindernden Kunststoffeinsatz bestückt und werden vom Berufsgenossenschaftlichen Institut empfohlen.

Hinweis: Werte für Geräusch, Luftverbrauch und Blaskraft siehe Diagramme 1-17 in den technischen Informationen.

Bezeichnung	Schaltbild	Länge mm	Ø Düsen Außen mm	Werkstoff	Diagramm
K-07 10 09 44		55,0	11	Messing vernickelt	3
K-07 10 09 45		50,0	10	Aluminium	4
K-07 10 09 46		41,0	13	Aluminium	5
K-07 10 11 07		35,0	11	Aluminium	8

Web: <http://cat.hansa-flex.com/de/KRUNDDUESELAERMARMEUN>

K-FEINSTRAHLDUE LAERMARME UN**Lärmarme Feinstrahldüse, Anschluss 1/2" - 27 UN**

Mit diesen lärmreduzierenden Düsen wird bei korrekter Auslegung, im Vergleich zu herkömmlichen Einlochdüsen, bei gleicher Blaskraft ein niedriger Geräuschpegel erreicht. Sie sind überwiegend mit einem lärmminimierenden Kunststoffeinsatz bestückt und werden vom Berufsgenossenschaftlichen Institut empfohlen.

Werkstoff: Stahl vernickelt, Messing





Hinweis: Werte für Geräusch, Luftverbrauch und Blaskraft siehe Diagramme 1-17 in den technischen Informationen.

Bezeichnung	Länge mm	Ø Düsen Außen mm	Diagramm
K- 07 10 09 42	45,0	8	1
K- 07 10 09 43	45,0	8	2

Web: <http://cat.hansa-flex.com/de/KFEINSTRAHLDUELAERMARMEUN>

K-ZUBEHOER LP KUNST 2**Zubehör für Blaspistolen aus Kunststoff**

Bezeichnung	Schaltbild	Definition
K- 07 10 09 77		Schutzschild zum Aufstecken auf das Rohr.
K- 07 10 09 79		Venturi-Düse zum Wegblasen von leichten Spänen. Zum Aufstecken auf das Rohr.
K- 07 10 09 81		Schutzschilddüse erzeugt einen schützenden Luftmantel

Web: <http://cat.hansa-flex.com/de/KZUBEHOERLPKUNST2>

K-ZUBEH LP ALU**Zubehör für Blaspistolen Aluminium-Druckguss vernickelt**

Werkstoff: Aluminium



Bezeichnung	Definition
K- 07 10 10 49	Verlängerungsrohr gerade, 150 mm
K- 07 10 10 55	Verlängerungsrohr gerade, 300 mm
K- 07 10 10 57	Verlängerungsrohr gerade, 600 mm

K-ZUBEH LP ALU

(Fortsetzung)

Zubehör für Blaspistolen Aluminium-Druckguss vernickelt

Bezeichnung	Definition
K-07 10 10 59	Verlängerungsrohr gerade, 900 mm
K-07 10 10 50	Verlängerungsrohr gebogen, 150 mm
K-07 10 10 56	Verlängerungsrohr gebogen, 300 mm
K-07 10 10 58	Verlängerungsrohr gebogen, 600 mm
K-07 10 10 60	Verlängerungsrohr gebogen, 900 mm

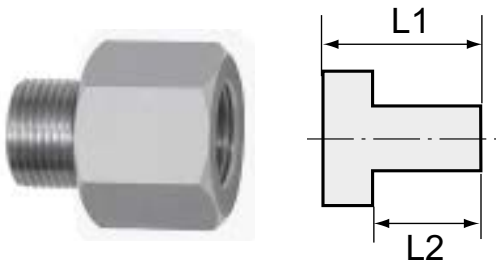

Web: <http://cat.hansa-flex.com/de/KZUBEHLPALU>

K-GEWINDEADAPTER**Gewindeadapter für die Verwendung von Sicherheitsdüsen mit Anschluss M12x1,25**

Bezeichnung	Gewinde Außen	Gewinde Innen	L1 mm	L2 mm	SW mm
K-07 25 19 75	1/2" - 27 UNS	M 12 x 1,25	25,0	9,0	17

Web: <http://cat.hansa-flex.com/de/KGEWINDEADAPTER>

K-VERL ROHR O DUESE**Verlängerungsrohr (ohne Düse) zur Verwendung mit Sicherheitsdüsen mit Anschluss 1/2"-27 UNS**

Werkstoff: Aluminium



Bezeichnung	Definition
K-07 10 11 05	Verlängerungsrohr gerade, 150 mm
K-07 10 11 08	Verlängerungsrohr gerade, 300 mm
K-07 10 11 10	Verlängerungsrohr gerade, 600 mm
K-07 10 11 12	Verlängerungsrohr gerade, 900 mm
K-07 10 11 06	Verlängerungsrohr gebogen, 150 mm
K-07 10 11 09	Verlängerungsrohr gebogen, 300 mm
K-07 10 11 11	Verlängerungsrohr gebogen, 600 mm
K-07 10 11 13	Verlängerungsrohr gebogen, 900 mm



Web: <http://cat.hansa-flex.com/de/KVERLROHRODUESE>

K-ZUBEH LP LUF FLUESSIGKEIT

Zubehör für Druckluft- und Flüssigkeitspistole



1

Bezeichnung	Definition
K- 07 10 12 19	Magnethalter (für Druckluft- und Flüssigkeitspistole, Blaspistolen aus Kunststoff)

Web: <http://cat.hansa-flex.com/de/KZUBEHLPLUFLUESSIGKEIT>

K-ZUBEH TYPHOON LP

Zubehör für Typhoon Hochleistungs-Blaspistolen







Bezeichnung	Schaltbild	Beschreibung
K- 07 10 09 47		Verlängerungsrohr 300 mm
K- 07 10 09 53		Verlängerungsrohr 600 mm
K- 07 10 09 51		Standarddüse, AG 1/2 - 27 UNS
K- 07 10 09 52		Düse für Verlängerungsrohr, IG 1/2 - 27 UNS
K- 07 25 19 24		Adapter für Nadeldüsen
K- 07 25 19 25		Nadeldüse Außen-Ø 1,27 mm, Länge: 30 mm, Adapter K-07251924 erforderlich
K- 07 25 19 26		Nadeldüse Außen-Ø 1,87 mm, Länge: 44 mm, Adapter K-07251924 erforderlich
K- 07 25 19 27		Nadeldüse Außen-Ø 2,43 mm, Länge: 62 mm, Adapter K-07251924 erforderlich
K- 07 25 19 28		Nadeldüse Außen-Ø 3,40 mm, Länge: 70 mm, Adapter K-07251924 erforderlich

Web: <http://cat.hansa-flex.com/de/KZUBEHTYPHOONLP>

K-ZUBEHOER LP KUNST 1

Zubehör für Blaspistolen aus Kunststoff



Bezeichnung	Schaltbild	Definition
K-07 10 09 76		Gummidüsen-Set (Ø 14, 25, 35 mm) für empfindliche Oberflächen zum Aufstecken auf das Rohr.
K-07 10 09 78		Schalldämpferdüse zum Aufstecken auf das Rohr. Reduziert den Lärm.
K-07 10 09 80		Bypass-Düse reduziert bei auftretendem Gegendruck den Ausgangsdruck auf einen sicheren Wert. Zum Aufstecken auf das Rohr.
K-07 10 09 82		Schalldämpferdüse für die Verwendung in engen Umgebungen. Passt direkt auf das Gewinde der Blaspistole.

Web: <http://cat.hansa-flex.com/de/KZUBEHOERLPKUNST1>

K-GERAEUSCHDAEMPFERDUESE

Geräuschkämpferdüse

**Bezeichnung**

K-07 10 10 09

Web: <http://cat.hansa-flex.com/de/KGERAEUSCHDAEMPFERDUESE>

K-ERSATZTEILE F SPRUEHPISTOLEN

Ersatzteile für Sprüh pistolen



Bezeichnung	Beschreibung
K- 07 10 09 17	Becher aus Kunststoff, 0,7 Liter Inhalt
K- 07 10 09 18	Deckel aus Kunststoff
K- 07 10 09 19	Becher aus Metall, 0,7 Liter Inhalt
K- 07 10 09 20	Deckel aus Metall
K- 07 10 09 21	Dichtring aus Kork (in Verbindung mit Becher aus Metall)

Web: <http://cat.hansa-flex.com/de/KERSATZTEILEFSRUEHPISTOLEN>

K-HRF STANDARD

Handreifenfüllmesser - Standardausführung

Robuster Standard-Handreifenfüllmesser mit vollgummierter Schutzhülle, 80 mm WIKA-Druckmanometer mit bar- und psi-Anzeige. Geeichte, wahlweise ungeeichte Ausführung. Schlauchlänge 75 cm. Mit Stecknippel Messing für Kupplung NW 7,2 – 7,8.



Hinweis: Weitere Angaben auf Anfrage.

Bezeichnung	Messbereich	Hinweis
K- 07 10 11 56	0 bis 12 bar/170 psi	geeicht
K- 07 10 11 55	0 bis 12 bar/170 psi	ungeeicht

Web: <http://cat.hansa-flex.com/de/KHRFSTANDARD>

K-HRF HEBELSTECKER

Handreifenfüllmesser mit Autoventil-Hebelstecker

Manometer gegen Stoß- und Schlagwirkung durch freistehende Kunststoff-Schutzhülle weitestgehend geschützt. Die Manometer sind gegen Überdruck und bis zum Endwert des jeweiligen Anzeigebereichs belastbar. Mit Einstecknippel für Kupplung NW 7,2.



Hinweis: Weitere Angaben auf Anfrage.

Bezeichnung	Messbereich	Hinweis
K- 07 10 04 10	0 bis 4 bar/56 psi	geeicht
K- 07 10 04 11	0 bis 4 bar/56 psi	ungeeicht
K- 07 10 04 12	0 bis 12 bar/170 psi	geeicht
K- 07 10 04 13	0 bis 12 bar/170 psi	ungeeicht
K- 07 10 04 14	0 bis 25 bar/350 psi	ungeeicht

Web: <http://cat.hansa-flex.com/de/KHRFHABELSTECKER>

K-HRF TANKSTELLENSTECKER**Handreifenfüllmesser mit doppelseitigem Tankstellenstecker**

Manometer gegen Stoß- und Schlagwirkung durch freistehende Kunststoff-Schutzkappe weitestgehend geschützt. Die Manometer sind gegen Überdruck und bis zum Endwert des jeweiligen Anzeigebereichs belastbar. Mit Einstecknippel für Kupplung NW 7,2.

Hinweis: Weitere Angaben auf Anfrage.

Bezeichnung	Messbereich	Hinweis
K-07 10 04 17	0 bis 12 bar/170 psi	geeicht
K-07 10 04 18	0 bis 12 bar/170 psi	ungeeicht
K-07 10 04 19	0 bis 25 bar/350 psi	ungeeicht

Web: <http://cat.hansa-flex.com/de/KHRFTANKSTELLENSTECKER>

K-HRF MANO**Hand-Reifenfüllmesser mit Momentstecker**

Manometer gegen Stoß- und Schlagwirkung durch freistehende Kunststoff-Schutzkappe weitestgehend geschützt. Die Manometer sind gegen Überdruck und bis zum Endwert des jeweiligen Anzeigebereichs belastbar. Mit Einstecknippel für Kupplung NW 7,2.

Hinweis: Weitere Angaben auf Anfrage.

Bezeichnung	Messbereich	Hinweis
K-07 10 11 35	0 bis 4 bar/56 psi	geeicht
K-07 10 11 36	0 bis 4 bar/56 psi	ungeeicht
K-07 10 11 37	0 bis 12 bar/170 psi	geeicht
K-07 10 11 38	0 bis 12 bar/170 psi	ungeeicht

Web: <http://cat.hansa-flex.com/de/KHRFMANO>

K-HRF MANO 63**Handreifenfüllmesser mit Manometer 63 mm Ø, ungeeicht**

Manometer gegen Stoß- und Schlagwirkung durch freistehende Kunststoff-Schutzkappe weitestgehend geschützt. Die Manometer sind gegen Überdruck und bis zum Endwert des jeweiligen Anzeigebereichs belastbar. Mit Einstecknippel für Kupplung NW 7,2.

Hinweis: Weitere Angaben auf Anfrage.

Bezeichnung	Messbereich
K-07 10 04 09	0 bis 10 bar/140 psi mit Autoventil-Hebelstecker



(Fortsetzung)

K-HRF MANO 63

Handreifenfüllmesser mit Manometer 63 mm Ø, ungeeicht

Bezeichnung	Messbereich
K- 07 10 04 15	0 bis 10 bar/140 psi mit doppelseitigem Tankstellenstecker
K- 07 10 11 39	0 bis 10 bar/140 psi mit Momentstecker



Web: <http://cat.hansa-flex.com/de/KHRFMANO63>

K-MANO 2

Manometer



Bezeichnung	Definition
K- 07 10 09 70	Manometer 0 bis 10 bar/140 psi 63 mm Ø, Anschluss G 1/4, hinten für Prüfer K-07100409 - K-07100415
K- 07 10 09 71	Manometer, 0 bis 4 bar/50 psi 80 mm Ø, zum Stecken für Prüfer K-07100410 - K-07100411
K- 07 10 09 72	Manometer 0 bis 12 bar/170 psi 80 mm Ø, zum Stecken für Prüfer K-07100412 - K-07100413
K- 07 10 09 73	Manometer 0 bis 25 bar/350 psi 80 mm Ø, zum Stecken für Prüfer K-07100414

Web: <http://cat.hansa-flex.com/de/KMANO2>

K-ERSATZSCHLAEUCHE

Ersatzschläuche



Bezeichnung	Definition
K- 07 10 09 68	Schlauch komplett mit Hebelstecker für Prüfer K-07100409
K- 07 10 09 69	Schlauch komplett mit Hebelstecker für Prüfer K-07100410 - K-07100414
K- 07 10 09 74	Schlauch komplett mit Tankstellenstecker für Prüfer K-07100415
K- 07 10 09 75	Schlauch komplett mit Tankstellenstecker für Prüfer K-07100416 - K-07100419



K-ERSATZSCHLAEUCHE

(Fortsetzung)

Ersatzschläuche

Bezeichnung	Definition
K-07 10 11 51	Schlauch komplett mit Momentstecker für Prüfer K-07101139
K-07 10 11 52	Schlauch komplett mit Momentstecker für Prüfer K-07101135 – K-07101138

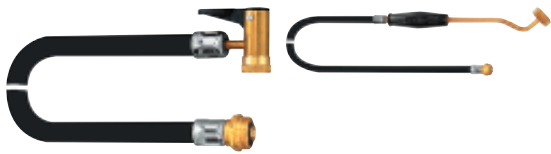

Web: <http://cat.hansa-flex.com/de/KERSATZSCHLAEUCHE>

K-STECKER**Stecker**

Bezeichnung	Definition
K-07 10 09 67	Autoventil-Hebelstecker
K-07 10 11 44	Momentstecker
K-07 10 11 45	Tankstellenstecker



Web: <http://cat.hansa-flex.com/de/KSTECKER>

K-VSEH AIRCUBE**Versorgungseinheiten »aircube«**

Energieversorgungsampel wahlweise mit Normalstrom- und kombiniertem Normalstrom-Starkstromanschluss sowie zusätzlichem Druckluftanschluss.

Gehäuse: hochwertiger Industriekunststoff

Farbe: schwarz / gelb

Anschluss Druckluft: 1m Rohr mit Anschluss für Druckluftschlauch 20 x 13 mm sowie 1 Zwei-Wege-Verteiler G 1/2

Integriert im Gehäuse: Aufhängeöse und Griffhaken

Ausführung: anschlussfertig verdrahtet

Anschluss: 2 Klemmen, 3-polig (EA 60), 1 Klemme, 3-polig (EA 61)

Schutzart: IP 20

Hinweis: Weitere Angaben auf Anfrage.

Bezeichnung	Bestückung
K-07 10 03 55	4 Schuko-Steckdosen 16 A 2p + E 230 V
K-07 10 03 56	3 Schuko-Steckdosen 16 A 2p + E 230 V, 1 CEEform-Steckdose 16 A 5p 400 V

Web: <http://cat.hansa-flex.com/de/KVSEHAIRCUBE>

Zubehör:

K-ZUBEH VSEH CUBE AIRCUBE - Zubehör für Versorgungseinheit »cube« und »aircube«

K-VSEH CUBE

Versorgungseinheiten »cube«

Energieversorgungsampel wahlweise mit Normalstrom- und kombiniertem Normalstrom-Starkstromanschluss.

Gehäuse: hochwertiger Industriekunststoff
Integriert im Gehäuse: Aufhängeöse und Griffhaken
Ausführung: anschlussfertig verdrahtet
Anschluss: 2 Klemmen, 3-polig (EA 50), 1 Klemme, 3-polig (EA 51)
Schutzart: IP 20



Hinweis: Weitere Angaben auf Anfrage.

Bezeichnung	Bestückung
K- 07 10 03 53	4 Schuko-Steckdosen 16 A 2p + E 230 V
K- 07 10 03 54	3 Schuko-Steckdosen 16 A 2p + E 230 V, 1 CEEform-Steckdose 16 A 5p 400 V

Web: <http://cat.hansa-flex.com/de/KVSEHCUBE>

Zubehör:

K-ZUBEH VSEH CUBE AIRCUBE - Zubehör für Versorgungseinheit »cube« und »aircube«

K-VSEH 3-KRAFT

Versorgungseinheiten »3-Kraft«

Energieversorgungsampel wahlweise mit Normalstrom-, Starkstrom- oder kombinierten Anschlüssen. Ausgestattet mit einem Druckluftanschluss (Kupplung NW 7,2 mit 9 mm Tülle).

Gehäuse: Amoplast mit anscharniertem Gerätedeckel
Integriert im Gehäuse: Aufhängeösen, Wandbefestigungs- und Standfüße
Ausführung: anschlussfertig verdrahtet
Leitungseinführungen: oben: 1 x M 32, 1 x M 25, 2 x M 20; seitlich: 1 x M 25; Eine Durchführung oben für Druckluft oder zusätzlichen Haltegriff, (alle Einführungen zum Ausbrechen)
Schutzart: IP 44



Hinweis: Weitere Angaben auf Anfrage.

Bezeichnung	Bestückung	Farbe
K- 07 10 03 50	3 Schuko-Steckdosen 16 A 2p + E 230 V	gelb
K- 07 10 03 49	2 Schuko-Steckdosen 16 A 2p + E 230 V, 1 CEEform-Steckdose 16 A 5p 400 V	silber

Web: <http://cat.hansa-flex.com/de/KVSEH3KRAFT>

Zubehör:

K-VT 2 KUPPL 7,2 STECKNIP MS - Verteiler mit 2 Schnellverschlusskupplungen NW 7,2, Messing, mit Stecknippel NW 7,2- NW 7,8
K-ZUBEH VSEH 3 KRAFT AIRKRAFT - Zubehör für Versorgungseinheit »3-Kraft« und »airkraft«

K-VSEH AIRKRAFT

Versorgungseinheiten »airkraft«



Energieversorgungsampel wahlweise mit Normalstrom-, Starkstrom- oder kombinierten Anschlüssen. Ausgestattet mit einem Druckluftanschluss (Kupplung NW 7,2 mit 9 mm Tülle).

Gehäuse: Amaplast mit anscharniertem Gerätedeckel

Integriert im Gehäuse: Aufhängeösen, Wandbefestigungs- und Standfüße

Absicherung: unter transparenter Betätigungsklappe (4TE)

Ausführung: anschlussfertig verdrahtet

Leitungseinführungen: oben: 1 x M 32, 1 x M 25, 2 x M 20; seitlich: 1 x M 25; Eine Durchführung oben für Druckluft (alle Einführungen zum Ausbrechen)

Schutzart: IP 44

Hinweis: Weitere Angaben auf Anfrage.

Bezeichnung	Bestückung	Farbe
K-07 10 03 52	4 Schuko-Steckdosen 16 A 2p + E 230 V	gelb
K-07 10 03 51	3 Schuko-Steckdosen 16 A 2p + E 230 V, 1 CEEform-Steckdose 16 A 5p 400 V	silber

Web: <http://cat.hansa-flex.com/de/KVSEHAIRKRAFT>

Zubehör:

K-VT 2 KUPPL 7,2 STECKNIP MS - Verteiler mit 2 Schnellverschlusskupplungen NW 7,2, Messing, mit Stecknippel NW 7,2- NW 7,8

K-ZUBEH VSEH 3 KRAFT AIRKRAFT - Zubehör für Versorgungseinheit »3-Kraft« und »airkraft«

K-ZUBEH VSEH CUBE AIRCUBE

Zubehör für Versorgungseinheit »cube« und »aircube«



Bezeichnung	Definition
K-07 10 08 54	Kettenabhängung 3,0 m
K-07 10 08 55	Kettenabhängung 5,0 m
K-07 10 08 53	Zugfeder für Modelle »cube« und »aircube«, Länge: 200 mm, Länge max. 500 mm



Web: <http://cat.hansa-flex.com/de/KZUBEHVSEHCUBEAIRCUBE>

K-ZUBEH VSEH 3 KRAFT AIRKRAFT





Zubehör für Versorgungseinheit »3-Kraft« und »airkraft«



Bezeichnung	Schaltbild	Definition
K-07 10 08 51		Kettenabhängung für Modell »airkraft«

K-ZUBEH VSEH 3 KRAFT AIRKRAFT

Zubehör für Versorgungseinheit »3-Kraft« und »airkraft«

Bezeichnung	Schaltbild	Definition
K-07 10 08 50		Kettenabhängung für Modell »3-Kraft«
K-07 35 12 22		Druckluftanschlusset (Kupplung NW 7,2 und Tülle 9 mm)
K-07 10 08 52		Tragegriff für Modell »3-Kraft«
K-07 10 08 56		Kabeltülle

Web: <http://cat.hansa-flex.com/de/KZUBEHVSEH3KRAFTAIRKRAFT>

K-TR PA 12

Kunststoffrohre aus Polyamid PA 12 (20 St.)

Schnellsteckverbinder – Aluminiumrohre – Kunststoffrohre – Entnahmestellen. Die flexible und wartungs-freie Druckluftinstallation vom Kompressor bis zur Entnahmestelle für Rohrsystem Ø 12 mm bis Ø 32 mm und für Pneumatikanwendungen Ø 4 mm bis Ø 12 mm.

Betriebstemperatur: -60 °C bis +100 °C (PA 12)

Eigenschaften: korrosionsfest, schwingungs- und schlagfest, alterungsbeständig, druck- und temperaturlastbeständig

Rohrlänge: 3 m

Verpackungseinheit: 20 Stück (10 Stück bei Außen-Ø 28mm), nur in kompletten Verpackungseinheiten lieferbar!

Werkstoff: Polyamid PA 12, hart (nach DIN 73378)

Hinweis: Betriebsdruck bei 2,5-facher Sicherheit! Weitere Angaben auf Anfrage.



Bezeichnung	Rohr-Ø		max. Betriebsdruck bei 20°C		Farbe
	Außen mm	Innen mm	bar	bar	
K-07 10 04 56	12	9	38	38	blau
K-07 10 04 58	12	9	38	38	schwarz
K-07 10 04 60	15	12	25	25	blau
K-07 10 04 62	15	12	25	25	schwarz
K-07 10 04 64	18	14	28	28	blau
K-07 10 04 66	18	14	28	28	schwarz
K-07 10 04 68	22	18	22	22	blau
K-07 10 04 70	22	18	22	22	schwarz
K-07 10 04 72	28	23	20	20	blau
K-07 10 04 74	28	23	20	20	schwarz

Web: <http://cat.hansa-flex.com/de/KTRPA12>

K-TR PA 612

Kunststoffrohre aus Polyamid PA 12 (10 St.)

Schnellsteckverbinder – Aluminiumrohre – Kunststoffrohre – Entnahmestellen. Die flexible und wartungs-freie Druckluftinstallation vom Kompressor bis zur Entnahmestelle für Rohrsystem Ø 12 mm bis Ø 32 mm und für Pneumatikanwendungen Ø 4 mm bis Ø 12 mm.

Betriebstemperatur: -60 °C bis +100 °C (PA 12)

Eigenschaften: korrosionsfest, schwingungs- und schlagfest, alterungsbeständig, druck- und temperaturlastbeständig

Rohrlänge: 3 m

Verpackungseinheit: 10 Stück (5 Stück bei Außen-Ø 28 mm), nur in kompletten Verpackungseinheiten lieferbar!

Werkstoff: Polyamid PA 12, hart (nach DIN 73378)

Hinweis: Betriebsdruck bei 2,5-facher Sicherheit! Weitere Angaben auf Anfrage.



Bezeichnung	Rohr-Ø		max. Betriebsdruck bei 20°C		Farbe
	Außen mm	Innen mm	bar	bar	
K-07 10 04 57	12	9	38	38	blau



K-TR PA 612

(Fortsetzung)

Kunststoffrohre aus Polyamid PA 12 (10 St.)

Bezeichnung	Rohr-Außen Ø		Rohr-Innen-Ø		max. Betriebsdruck bei 20°C		Farbe
	mm	mm	mm	mm	bar	bar	
K-07 10 04 59	12		9		38		schwarz
K-07 10 04 61	15		12		25		blau
K-07 10 04 63	15		12		25		schwarz
K-07 10 04 65	18		14		28		blau
K-07 10 04 67	18		14		28		schwarz
K-07 10 04 69	22		18		22		blau
K-07 10 04 71	22		18		22		schwarz
K-07 10 04 73	28		23		20		blau
K-07 10 04 75	28		23		20		schwarz

Web: <http://cat.hansa-flex.com/de/KTRPA612>**K-TR PA 12 ROLLE****Kunststoffrohre aus Polyamid PA 12**

Schnellsteckverbinder – Aluminiumrohre – Kunststoffrohre – Entnahmestellen. Die flexible und wartungsfreie Druckluftinstallation vom Kompressor bis zur Entnahmestelle für Rohrsystem Ø 12 mm bis Ø 32 mm und für Pneumatikanwendungen Ø 4 mm bis Ø 12 mm.

Betriebstemperatur: -60 °C bis +100 °C (PA 12)**Eigenschaften:** korrosionsfest, schwingungs- und schlagfest, alterungsbeständig, druck- und temperaturbeständig**Werkstoff:** Polyamid PA 12, hart (nach DIN 73378)**Hinweis:** Betriebsdruck bei 2,5-facher Überdrucksicherheit! Weitere Angaben auf Anfrage.

Bezeichnung	Ø Schlauch Innen		Ø Schlauch Außen		max. Betriebsdruck bei 20°C		Rollenlänge	
	mm	mm	mm	mm	bar	bar	m	m
K-07 10 04 77	9,0		12,0		19		25	25
K-07 10 04 79	12,0		15,0		15		25	25
K-07 10 04 81	14,0		18,0		16		25	25
K-07 10 04 83	18,0		22,0		14		25	25
K-07 10 04 76	9,0		12,0		19		100	100
K-07 10 04 78	12,0		15,0		15		100	100
K-07 10 04 80	14,0		18,0		16		100	100
K-07 10 04 82	18,0		22,0		14		100	100
K-07 10 04 84	23,0		28,0		14		50	50

Web: <http://cat.hansa-flex.com/de/KTRPA12ROLLE>**K-ROHR ALU 20****Aluminiumrohre (20 St.)**

Schnellsteckverbinder – Aluminiumrohre – Kunststoffrohre – Entnahmestellen. Die flexible und wartungsfreie Druckluftinstallation vom Kompressor bis zur Entnahmestelle für Rohrsystem Ø 12 mm bis Ø 32 mm und für Pneumatikanwendungen Ø 4 mm bis Ø 12 mm.

Eigenschaften: korrosionsfest, elektrisch isolierend**Rohrlänge:** 3 m**Verpackungseinheit:** 20 Stück (10 Stück bei Außen-Ø 28 und 32 mm), nur in kompletten Verpackungseinheiten lieferbar!**Werkstoff:** oberflächenbeschichtetes Aluminium**Hinweis:** Weitere Angaben auf Anfrage.**Bestellhinweise:** Preis gilt pro Verpackungseinheit!

Bezeichnung	Rohr-Außen Ø		Rohr-Innen-Ø		max. Betriebsdruck bei 20°C		Farbe
	mm	mm	mm	mm	bar	bar	
K-07 10 02 34	15		13		20		blau
K-07 10 02 36	18		16		20		blau
K-07 10 02 38	22		20		20		blau



(Fortsetzung)

K-ROHR ALU 20

Aluminiumrohre (20 St.)

Bezeichnung	Rohr-Außen Ø mm	Rohr-Innen-Ø mm	max. Betriebsdruck bei 20°C bar	Farbe
K- 07 10 02 40	28	26	20	blau
K- 07 10 02 42	32	29	20	blau

Web: <http://cat.hansa-flex.com/de/KROHRALU20>

K-ROHR ALU 10

Aluminiumrohre (10 St.)

Schnellsteckverbinder – Aluminiumrohre – Kunststoffrohre – Entnahmestellen. Die flexible und wartungsfreie Druckluftinstallation vom Kompressor bis zur Entnahmestelle für Rohrsystem Ø 12 mm bis Ø 32 mm und für Pneumatikanwendungen Ø 4 mm bis Ø 12 mm.

Eigenschaften: korrosionsfest, elektrisch isolierend

Rohrlänge: 3 m

Verpackungseinheit: 10 Stück (5 Stück bei Außen-Ø 28 und 32 mm), nur in kompletten Verpackungseinheiten lieferbar!

Werkstoff: oberflächenbeschichtetes Aluminium



Hinweis: Weitere Angaben auf Anfrage.

Bestellhinweise: Preis gilt pro Verpackungseinheit!

Bezeichnung	Rohr-Außen Ø mm	Rohr-Innen-Ø mm	max. Betriebsdruck bei 20°C bar	Farbe
K- 07 10 02 35	15	13	20	blau
K- 07 10 02 37	18	16	20	blau
K- 07 10 02 39	22	20	20	blau
K- 07 10 02 41	28	26	20	blau
K- 07 10 02 43	32	29	20	blau

Web: <http://cat.hansa-flex.com/de/KROHRALU10>

K-LUFTVERTEILERDOSE KUNST

Luftverteilerdose

Mit 5 x G 1/2 Innengewinde zum Einschrauben von Adaptern und mit 3 selbstdichtenden Kunststoffschrauben für die Gewindeöffnungen sowie G 1/2 für eine Schnellkupplung.

Werkstoff: Kunststoff



Hinweis: Weitere Angaben auf Anfrage.

Bezeichnung	Farbe
K- 07 10 08 76	schwarz

Web: <http://cat.hansa-flex.com/de/KLUFTVERTEILERDOSEKUNST>

K-LUFTVERTEILERDOSE ALU

Luftverteilerdose



Mit 2 Stopfen

Werkstoff: Aluminium

Hinweis: Weitere Angaben auf Anfrage.

Bezeichnung	Gewinde Ausgang	Gewinde Eingang
K-07 10 08 77	3 x G 1/2	G 1/2
K-07 10 08 78	3 x G 1/2	G 3/4

Web: <http://cat.hansa-flex.com/de/KLUFTVERTEILERDOSEALU>

K-ROHRKLEMME

Rohrklemmen



Zur Wandbefestigung der starren PA- oder Alu-Rohre

Werkstoff: Polypropylen

Hinweis: Weitere Angaben auf Anfrage.

Bezeichnung	für Rohr-Außen-Ø	Farbe
K-07 10 08 79	12 mm	weiß
K-07 10 08 80	15 mm	weiß
K-07 10 08 85	18 mm	weiß
K-07 10 08 90	22 mm	weiß
K-07 10 08 95	28 mm	weiß
K-07 10 09 00	32 mm	schwarz

Web: <http://cat.hansa-flex.com/de/KROHRKLEMME>

K-ROHRKLEMME FARBIG

Rohrklemmen, farbig

Zur Wandbefestigung der starren PA- oder Alu-Rohre

Werkstoff: Polypropylen



Hinweis: Weitere Angaben auf Anfrage.

Bezeichnung	für Rohr-Außen-Ø	Farbe	Bezeichnung	für Rohr-Außen-Ø	Farbe
K-07 10 08 83	15 mm	schwarz	K-07 10 08 82	15 mm	rot
K-07 10 08 88	18 mm	schwarz	K-07 10 08 87	18 mm	rot
K-07 10 08 93	22 mm	schwarz	K-07 10 08 92	22 mm	rot
K-07 10 08 98	28 mm	schwarz	K-07 10 08 97	28 mm	rot
K-07 10 08 81	15 mm	blau	K-07 10 08 84	15 mm	weiß
K-07 10 08 86	18 mm	blau	K-07 10 08 89	18 mm	weiß
K-07 10 08 91	22 mm	blau	K-07 10 08 94	22 mm	weiß
K-07 10 08 96	28 mm	blau	K-07 10 08 99	28 mm	weiß

Web: <http://cat.hansa-flex.com/de/KROHRKLEMMEFARBIG>

K-SICHERUNGSRINGE

Sicherungsringe

Werkstoff: Kunststoff



Bezeichnung	für Rohr-Außen-Ø	Farbe
K-07 10 09 01	12 mm	rot
K-07 10 09 02	15 mm	grau
K-07 10 09 03	18 mm	grau
K-07 10 09 04	22 mm	grau

Web: <http://cat.hansa-flex.com/de/KSICHERUNGSRINGE>

K-SCHUTZKAPPE SCHNELLSTECKVERBINDER

Schutzkappen

Werkstoff: Kunststoff



Hinweis: Schutzkappen passend zu allen POM-Steckverbindern der Serie »speedfit«

Bezeichnung	für Rohr-Außen-Ø	Farbe
K-07 10 09 05	12 mm	schwarz
K-07 10 09 06	15 mm	schwarz

K-SCHUTZKAPPE SCHNELLSTECKVERBINDER

(Fortsetzung)

Schutzkappen

Bezeichnung	für Rohr-Außen-Ø	Farbe
K-07 10 09 07	18 mm	schwarz
K-07 10 09 08	22 mm	schwarz

Web: <http://cat.hansa-flex.com/de/KSCHUTZKAPPE SCHNELLSTECKVERBINDER>

K-LOESEHILFE

Lösehilfen

Werkstoff: Kunststoff



Bezeichnung	für Rohr-Außen-Ø
K-07 10 09 09	15 mm
K-07 10 09 10	22 mm
K-07 10 09 11	28 mm

Web: <http://cat.hansa-flex.com/de/KLOESEHILFE>

K-ENDSTUECK ROHR

Endstück für Rohranschluss

Werkstoff: Kunststoff



Bezeichnung	für Rohr-Außen-Ø	Länge mm
K-07 10 08 60	12 mm	28,0
K-07 10 08 61	15 mm	31,0
K-07 10 08 62	22 mm	38,6

Web: <http://cat.hansa-flex.com/de/KENDSTUECKROHR>

K-WASSERABSCHIEDER 22

Wasserabscheider für 22mm-Rohr

Verhindert das Eindringen von Wasser in die Stichleitung

Werkstoff: Kunststoff

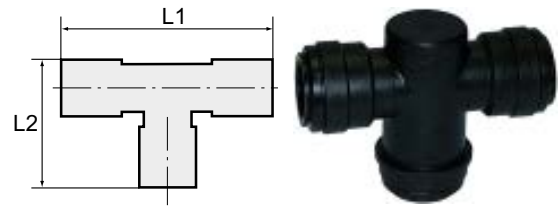

Hinweis: Weitere Angaben auf Anfrage.

Bezeichnung	für Rohr-Außen-Ø	L1 mm	L2 mm
K- 07 10 08 63	22 mm	98,0	48,0

Web: <http://cat.hansa-flex.com/de/KWASSERABSCHIEDER22>

K-WASSERABSCHIEDER 28

Wasserabscheider für 28mm-Rohr

Verhindert das Eindringen von Wasser in die Stichleitungen. In Verbindung mit Artikel K-07402872! Dieser Einsatz wird in das Kunststoffrohr gesteckt, das Rohr dann in den T-Verbinder eingesteckt. Durch eine Viertel-Drehung der Schraubkappe erfolgt doppelte Sicherung des Haltesystems!

Werkstoff: Messing



Hinweis: Weitere Angaben auf Anfrage.

Bezeichnung	für Rohr-Außen-Ø	Länge mm
K- 07 10 08 64	28 mm	24,8

Web: <http://cat.hansa-flex.com/de/KWASSERABSCHIEDER28>

K-WANDWINKEL MS

Wandwinkel, aus Messing

Dichtmaterial: NBR

Werkstoff: Messing

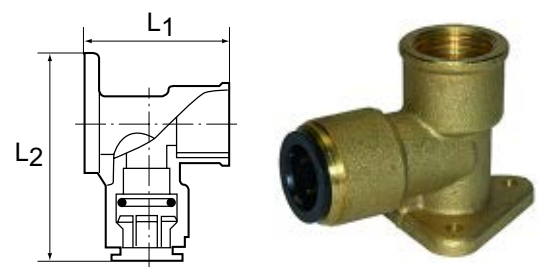

Bezeichnung	Gewinde	für Rohr-Außen-Ø	L1 mm	L2 mm
K- 07 10 08 65	1/2 BSP	15 mm	47,0	66,4
K- 07 10 08 66	3/4 BSP	22 mm	52,0	79,0

Web: <http://cat.hansa-flex.com/de/KWANDWINKELMS>

K-EINSCHR ST MS

Einschraubstutzen, aus Messing

Werkstoff: Messing



Bezeichnung	Gewinde	für Rohr-Außen-Ø	Länge mm
K-07 10 08 67	1/2 BSPT	15 mm	60,0
K-07 10 08 68	3/4 BSPT	22 mm	68,0
K-07 10 08 69	3/4 BSP	28 mm	80,0
K-07 10 08 70	1 BSP	28 mm	74,5

Web: <http://cat.hansa-flex.com/de/KEINSCHRSTMS>

K-EINSCHR VB MS

Einschraubverbinder, aus Messing

Werkstoff: Messing



Bezeichnung	Gewinde	für Rohr-Außen-Ø	Länge mm
K-07 10 08 71	1/2 BSPT	15 mm	38,0
K-07 10 08 72	3/4 BSPT	22 mm	52,0
K-07 10 08 73	1 BSPT	28 mm	68,1

Web: <http://cat.hansa-flex.com/de/KEINSCHRVBMS>

K-GAM MS

Aufschraubstutzen, Innengewinde, aus Messing

Werkstoff: Messing



Bezeichnung	Gewinde	für Rohr-Außen-Ø	Länge mm
K-07 10 08 74	1/2 BSP	15 mm	54,0
K-07 10 08 75	3/4 BSP	22 mm	64,5

Web: <http://cat.hansa-flex.com/de/KGAMMS>

K-ROHSCHN ALU**Aluminiumrohrschneider inkl. Entgrater**

Schnellsteckverbinder – Aluminiumrohre – Kunststoffrohre – Entnahmestellen. Die flexible und wartungs-freie Druckluftinstallation vom Kompressor bis zur Entnahmestelle für Rohrsystem Ø 12 mm bis Ø 32 mm und für Pneumatikanwendungen Ø 4 mm bis Ø 12 mm.



Bezeichnung	für Rohr-Außen-Ø
K- 07 10 08 57	4 - 30 mm

Web: <http://cat.hansa-flex.com/de/KROHSCHNALU>

K-GEWINDEDICHTFADEN**Gewindedichtfaden**

Universell einsetzbares, nicht aushärtendes Gewindedichtmittel in Form eines imprägnierten Nylonfadens. Anwendungsgebiete: für sämtliche Metall- und Kunststoffgewindekombinationen für Trink- und Abwasser, Gas, Druckluft und Industrieöle für wässrige und nicht-wässrige Fluide bis +130 °C. Saubere Verarbeitung, justierbar, nicht aushärtend, geruchsfrei, gute chemische Beständigkeit.

Freigaben: DVGW-Freigabe gemäß DIN 751-1 und DIN 30660, Prüfzeichen DV-5142 AU 0166, KTW-Freigabe für Heißwasser bis +95 °C und Drücke bis 16 bar.



Hinweis: Weitere Angaben auf Anfrage.

Bezeichnung	Inhalt m
K- 07 10 00 33	150

Web: <http://cat.hansa-flex.com/de/KGEWINDEDICHTFADEN>

K-DICHTRINGE VULKANFIBER**Dichtringe aus Vulkanfiber, Temperatur bis max. 75 °C**

Temperatur: max. +75 °C
Werkstoff: Vulkanfiber

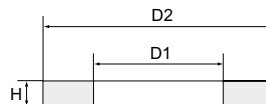

Hinweis: Weitere Angaben auf Anfrage.

Bestellhinweise: Alle Dichtringe sind nur lieferbar in Verpackungseinheiten à 100 Stück. Toleranzen siehe Datenblätter.

Bezeichnung	für Gewinde	D1 mm	D2 mm	H mm
K- 07 10 02 88	M 5	5,1	8,0	1,0
K- 07 10 02 92	G 1/2	21,0	28,0	2,0
K- 07 10 02 90	G 1/4	13,2	18,0	1,5
K- 07 10 02 91	G 3/8	16,8	22,0	1,5
K- 07 10 02 94	G 1	33,3	38,9	2,0
K- 07 10 02 93	G 3/4	26,5	33,0	2,0
K- 07 10 02 89	G 1/8	10,0	13,0	1,5

Web: <http://cat.hansa-flex.com/de/KDICHTRINGEVULKANFIBER>

K-DICHTRINGE POLYAMID

Dichtringe aus Polyamid, Temperatur bis max. 80 °C

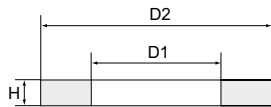

Temperatur: max. +80 °C
Werkstoff: Polyamid

Hinweis: Weitere Angaben auf Anfrage.

Bestellhinweise: Alle Dichtringe sind nur lieferbar in Verpackungseinheiten à 100 Stück. Toleranzen siehe Datenblätter.

Bezeichnung	für Gewinde	D1 mm	D2 mm	H mm
K-07 10 02 95	M 5	5,1	8,0	1,0
K-07 10 02 99	G 1/2	21,0	28,0	1,5
K-07 10 02 97	G 1/4	13,2	18,0	1,5
K-07 10 02 98	G 3/8	16,8	22,0	1,5
K-07 10 03 01	G 1	33,3	38,9	2,0
K-07 10 03 00	G 3/4	26,8	33,0	2,0
K-07 10 02 96	G 1/8	10,0	13,0	1,5

Web: <http://cat.hansa-flex.com/de/KDICHTRINGEPOLYAMID>

K-DICHTRINGE ALU

Dichtringe aus Aluminium, Temperatur bis max. 250 °C

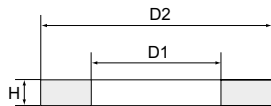

Temperatur: max. +250 °C
Werkstoff: Aluminium

Hinweis: Weitere Angaben auf Anfrage.

Bestellhinweise: Alle Dichtringe sind nur lieferbar in Verpackungseinheiten à 100 Stück. Toleranzen siehe Datenblätter.

Bezeichnung	für Gewinde	D1 mm	D2 mm	H mm
K-07 10 03 02	M 5	5,1	8,0	1,0
K-07 10 03 06	G 1/2	21,0	28,0	1,5
K-07 10 03 04	G 1/4	13,3	18,0	1,5
K-07 10 03 05	G 3/8	17,0	21,8	1,5
K-07 10 03 08	G 1	33,3	38,9	2,0
K-07 10 03 07	G 3/4	26,5	33,0	2,0
K-07 10 03 03	G 1/8	10,0	13,8	1,5

Web: <http://cat.hansa-flex.com/de/KDICHTRINGEALU>

K-DICHTRINGE KUPFER

Dichtringe aus Kupfer, Temperatur bis max. 250 °C

Temperatur: max. +250 °C
Werkstoff: Kupfer



Hinweis: Weitere Angaben auf Anfrage.

Bestellhinweise: Alle Dichtringe sind nur lieferbar in Verpackungseinheiten à 100 Stück. Toleranzen siehe Datenblätter.

Bezeichnung	für Gewinde	D1 mm	D2 mm	H mm
K-07 10 03 09	M 5	5,2	8,0	1,0
K-07 10 03 13	G 1/2	21,3	27,9	2,0
K-07 10 03 11	G 1/4	13,2	17,9	1,5
K-07 10 03 12	G 3/8	16,8	22,0	1,5
K-07 10 03 15	G 1	33,3	38,9	2,0
K-07 10 03 14	G 3/4	26,5	33,0	2,0
K-07 10 03 10	G 1/8	10,2	13,4	1,0

Web: <http://cat.hansa-flex.com/de/KDICHTRINGEKUPFER>

K-DICHTRINGE PTFE

Dichtringe aus PTFE (PTFE), Temperatur bis max. 260 °C

Temperatur: max. +260 °C
Werkstoff: PTFE

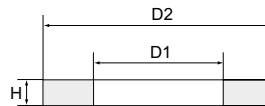

Hinweis: Weitere Angaben auf Anfrage.

Bestellhinweise: Alle Dichtringe sind nur lieferbar in Verpackungseinheiten à 100 Stück. Toleranzen siehe Datenblätter.

Bezeichnung	für Gewinde	D1 mm	D2 mm	H mm
K-07 10 03 16	M 5	5,1	8,0	1,0
K-07 10 03 20	G 1/2	21,0	28,0	1,5
K-07 10 03 18	G 1/4	13,2	18,0	1,5
K-07 10 03 19	G 3/8	16,8	22,0	1,5
K-07 10 03 22	G 1	33,3	38,9	2,0
K-07 10 03 21	G 3/4	26,5	33,0	2,0
K-07 10 03 17	G 1/8	10,0	13,0	1,5

Web: <http://cat.hansa-flex.com/de/KDICHTRINGEPTFE>

K-DICHTRING PVC

Unverlierbare Dichtringe aus PVC, Temperatur bis max. 70 °C

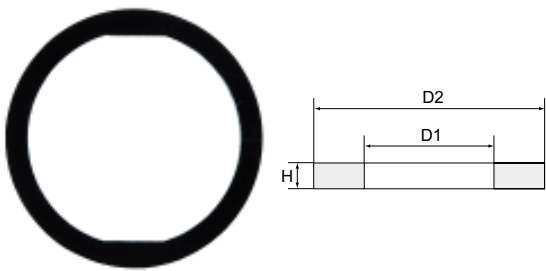
**Hinweis:** Weitere Angaben auf Anfrage.**Bestellhinweise:** Alle Dichtringe sind nur lieferbar in Verpackungseinheiten à 100 Stück. Toleranzen siehe Datenblätter.

Bezeichnung	für Gewinde	D1 mm	D2 mm	H mm
K-07 10 03 23	M 5	5,0	8,0	1,2
K-07 10 03 27	G 1/2	21,0	25,4	2,0
K-07 10 03 25	G 1/4	13,1	17,9	1,8
K-07 10 03 26	G 3/8	16,8	21,4	1,8
K-07 10 03 29	G 1	33,4	40,0	2,0
K-07 10 03 28	G 3/4	26,6	32,0	2,0
K-07 10 03 24	G 1/8	9,9	13,9	1,8

Web: <http://cat.hansa-flex.com/de/KDICHTRINGPVC>**K-AN 305-77**

Lock AN 305-77



Anwendung: Rohr- und Gewindedichtung für alle Gewinde bis M80/R3"
Festigkeit: mittelfest
Viskosität: hochviskos
Temperaturbeständig: -60 °C bis +150 °C
Norm: Gemäß DVGW-Richtlinien

Hinweis: Weitere Angaben auf Anfrage.

Bezeichnung	Gebindegröße
K-07 10 11 29	50 ml
K-07 10 11 28	250 ml

Web: <http://cat.hansa-flex.com/de/KAN30577>

K-AN 306-03

Lock AN 306-03

Anwendung: Schraubensicherung für alle Gewinde bis M12
Besondere Merkmale: sowie als Fügeverbindung für Lager, Wellen und Buchsen, schwer demontierbar
Festigkeit: hochfest
Viskosität: niedrigviskos
Temperaturbeständig: -60 °C bis +150 °C



Hinweis: Weitere Angaben auf Anfrage.

Bezeichnung	Gebindegröße
K- 07 10 11 31	50 ml
K- 07 10 11 30	250 ml

Web: <http://cat.hansa-flex.com/de/KAN30603>

K-AN 301-72

Lock AN 301-72

Kennzeichnungsfreier Klebstoff für sensible Produktionsbereiche. Sehr gute Festigkeit. Hohe chemische Beständigkeit nach Aushärtung. Hohe Arbeitssicherheit und Gesundheitsschutz. Keine Reizung der Augen und Schleimhäute. DVGW-Zulassung, somit auch für den Einsatz in der Lebensmittel-, Pharma- und Kosmetikindustrie geeignet. Keine Kennzeichnung mit Gefahrensymbolen gemäß EG-Vorschriften Nr. 1907/2006 - ISO 11014-1.

Anwendung: Rohr- und Flächendichtung mit PTFE
Festigkeit: mittelfest
Viskosität: hochviskos
Temperaturbeständig: -60 °C bis +200 °C
Norm: Gemäß DVGW-Richtlinien



Hinweis: Weitere Angaben auf Anfrage.

Bezeichnung	Gebindegröße
K- 07 10 04 47	50 ml
K- 07 10 04 46	250 ml

Web: <http://cat.hansa-flex.com/de/KAN30172>

K-AN 302-21

Lock AN 302-21

Anwendung: Vibrationsschutz für alle Gewinde bis M12, Schrauben- und Gewindegewinde
Besondere Merkmale: leicht demontierbar
Festigkeit: niedrigfest
Viskosität: niedrigviskos
Temperaturbeständig: -60 °C bis +150 °C



Hinweis: Weitere Angaben auf Anfrage.

Bezeichnung	Gebindegröße
K- 07 10 11 25	50 ml
K- 07 10 11 24	250 ml

Web: <http://cat.hansa-flex.com/de/KAN30221>

K-AN 301-43**Lock AN 301-43**

Kennzeichnungsfreier Klebstoff für sensible Produktionsbereiche. Sehr gute Festigkeit. Hohe chemische Beständigkeit nach Aushärtung. Hohe Arbeitssicherheit und Gesundheitsschutz. Keine Reizung der Augen und Schleimhäute. Keine Kennzeichnung mit Gefahrensymbolen gemäß EG-Vorschriften Nr. 1907/2006 - ISO 11014-1.

Anwendung: Schrauben- und Gewindegicherung
Festigkeit: mittelfest
Viskosität: höherviskos
Temperaturbeständig: -60 °C bis +150 °C

Hinweis: Weitere Angaben auf Anfrage.

Bezeichnung	Gebindegröße
K-07 10 04 43	50 ml
K-07 10 04 42	250 ml

Web: <http://cat.hansa-flex.com/de/KAN30143>

K-AN 301-70**Lock AN 301-70**

Kennzeichnungsfreier Klebstoff für sensible Produktionsbereiche. Sehr gute Festigkeit. Hohe chemische Beständigkeit nach Aushärtung. Hohe Arbeitssicherheit und Gesundheitsschutz. Keine Reizung der Augen und Schleimhäute. DVGW-Zulassung, somit auch für den Einsatz in der Lebensmittel-, Pharma- und Kosmetikindustrie geeignet. Keine Kennzeichnung mit Gefahrensymbolen gemäß EG-Vorschriften Nr. 1907/2006 - ISO 11014-1.

Anwendung: Schrauben- und Gewindegicherung
Festigkeit: hochfest
Viskosität: mittelviskos
Temperaturbeständig: -60 °C bis +150 °C

Hinweis: Weitere Angaben auf Anfrage.

Bezeichnung	Gebindegröße
K-07 10 04 45	50 ml
K-07 10 04 44	250 ml

Web: <http://cat.hansa-flex.com/de/KAN30170>

K-AN 306-20**Lock AN 306-20**

Anwendung: Zum Sichern und Abdichten von Rohrgewinden
Festigkeit: hochfest
Viskosität: mittelviskos
Temperaturbeständig: -60 °C bis +200 °C
Norm: Gemäß DVGW-Richtlinien

Hinweis: Weitere Angaben auf Anfrage.

Bezeichnung	Gebindegröße
K-07 10 04 55	50 ml
K-07 10 04 54	250 ml

Web: <http://cat.hansa-flex.com/de/KAN30620>

K-AN 302-60

Lock AN 302-60

Hochfeste Verklebung passiver Werkstoffe wie Edelstahl oder Aluminium, ohne Vorbehandlung. Verkürzte Montagezeit. Hohe Festigkeit. Schnelle Handfestigkeit (2 - 5 Min.). Schnelle Endfestigkeit (2 - 4 Std.). Kein Aktivator zur Vorbehandlung notwendig, somit keine zusätzliche Belastung durch Lösungsmittel.

Anwendung: Schraubensicherung ohne Vorbehandlung
Festigkeit: hochfest
Viskosität: mittelviskos
Temperaturbeständig: -60 °C bis +180 °C



Hinweis: Weitere Angaben auf Anfrage.

Bezeichnung	Gebindegröße
K- 07 10 04 52	50 ml
K- 07 10 04 51	250 ml

Web: <http://cat.hansa-flex.com/de/KAN30260>

K-AN 302-43

Lock AN 302-43

Der Standardklebstoff zur Schrauben- und Gewindesicherung für alle Gewinde bis M36. Mittelfest. Gemäß DVGW-Richtlinien.

Anwendung: Vibrationsschutz für alle Gewinde bis M36, Schrauben- und Gewindesicherung
Festigkeit: mittelfest
Temperaturbeständig: -60 °C bis +150 °C
Norm: Gemäß DVGW-Richtlinien



Hinweis: Weitere Angaben auf Anfrage.

Bezeichnung	Gebindegröße
K- 07 10 04 48	10 ml
K- 07 10 04 49	250 ml
K- 07 10 04 50	50 ml

Web: <http://cat.hansa-flex.com/de/KAN30243>

K-AN 302-70

Lock AN 302-70

Anwendung: Schrauben- und Stehbolzensicherung für alle Gewinde bis M20 / R 1/2"
Besondere Merkmale: schwer demontierbar
Temperaturbeständig: -60 °C bis +150 °C



Hinweis: Weitere Angaben auf Anfrage.

Bezeichnung	Gebindegröße
K- 07 10 04 53	50 ml

Web: <http://cat.hansa-flex.com/de/KAN30270>

K-SILIKON-SPRAY**Silikon-Spray**

Das ideale Gleit- und Trennmittel für die rationelle Produktion und Instandhaltung. Als Schutz- und Pflegemittel für Kunststoff, Gummi und Metall.

Temperaturbeständig: -50 °C bis +250 °C

Hinweis: Weitere Angaben auf Anfrage.

Bezeichnung	Beschreibung	Gebindegröße
K-07 10 11 33	Silikon-Spray	400 ml

Web: <http://cat.hansa-flex.com/de/KSILIKONSPRAY>

K-HANDSCHUTZSCHAUM SPRAY**Handschuttschaum-Spray**

Der Handschuttschaum bildet einen fettfreien, unsichtbaren und wasserfesten Schutzfilm, der Verschmutzungen verschiedenster Art nicht in die Haut und Poren eindringen lässt. Schützt gegen Schad- und Reizstoffe aus aggressiven chemischen Substanzen. Hoher Pflegeeffekt durch Zusatz von Liposomen.

Hinweis: Weitere Angaben auf Anfrage.

Bezeichnung	Beschreibung	Gebindegröße
K-07 10 11 32	Handschuttschaum	200 ml

Web: <http://cat.hansa-flex.com/de/KHANDSCHUTZSCHAUMSPRAY>

K-ROST-SCHOCK**Rost-Schock**

Der chemische Schraubenschlüssel. Löst in Sekunden Verschraubungen aller Art auch in schwierigen Fällen durch Kälteschrumpf- und Kappilareffekt. Mineralöl-, silikon- und fettfrei.

Hinweis: Weitere Angaben auf Anfrage.

Bezeichnung	Beschreibung	Gebindegröße
K-07 10 07 80	Rost-Schock	400 ml

Web: <http://cat.hansa-flex.com/de/KROSTSCHOCK>

K-EDELSTAHL PFLEGESPRAY

Edelstahl-Pflegespray

Für Reinigung, Pflege und Schutz von matten und polierten Edelstahlflächen im Innen- und Aussenbereich. Wirkt antistatisch, ist farblos und verhindert das erneute Anhaften von Schmutz.

Temperaturbeständig: -17 °C bis +120 °C



Hinweis: Weitere Angaben auf Anfrage.

Bezeichnung	Beschreibung	Gebindegröße
K- 07 10 11 34	Edelstahl-Pflegespray	400 ml

Web: <http://cat.hansa-flex.com/de/KEDELSTAHLPFLEGESPRAY>

K-DICHT- KLEBSTOFFENTFERNER

Dicht- und Klebstoffentferner

Löst hartnäckige Dicht- und Klebstoffrückstände sowie diverse Farben und Lacke.



Hinweis: Weitere Angaben auf Anfrage.

Bezeichnung	Beschreibung	Gebindegröße
K- 07 10 07 79	Dicht- und Klebstoffentferner	400 ml

Web: <http://cat.hansa-flex.com/de/KDICHTKLEBSTOFFENTFERNER>

K-LECKSUCH-SPRAY

Lecksuch-Spray

Spürt schnell, bequem und sicher Risse oder poröse Stellen an Druckleitungen auf. Nicht brennbar, wirkt antikorrosiv. Gemäß DVGW-Richtlinien.



Hinweis: Weitere Angaben auf Anfrage.

Bezeichnung	Beschreibung	Gebindegröße
K- 07 10 07 81	Lecksuch-Spray	400 ml

Web: <http://cat.hansa-flex.com/de/KLECKSUCHSPRAY>

K-ALLROUNDSPRAY**Allroundspray**

PTFE-haltiges Allroundspray zur Anwendung in allen Industrie- und Werkstattbereichen. Korrosionsschutz, Reinigung, Wasserverdrängung, Schmierung und Konservierung in einem Produkt! Löst festgefressene Verschraubungen, Bolzen etc., verhindert Kriechströme, reinigt verschmutzte Oberflächen, schützt und pflegt alle Werkzeuge und Maschinen sowie Präzisionsgeräte und hält sie funktionsfähig.

Hinweis: Weitere Angaben auf Anfrage.

Bezeichnung	Beschreibung	Gebindegröße
K-07 10 07 88	Allroundspray	400 ml

Web: <http://cat.hansa-flex.com/de/KALLROUNDSPRAY>

K-BIO-CUT**Bio-Cut**

Biologisch abbaubares Hochleistungsschneidöl. Größere Schnittgeschwindigkeiten und höhere Standzeiten durch besonders gute Schmierwirkung. Dadurch auch längere Standzeit der Scheidwerkzeuge.

Hinweis: Weitere Angaben auf Anfrage.

Bezeichnung	Beschreibung	Gebindegröße
K-07 10 07 82	Bio-Cut	400 ml

Web: <http://cat.hansa-flex.com/de/KBIOCUT>

K-AKTIVATOR F**Lock Aktivator F**

Aktiviert passive Oberflächen und beschleunigt die Aushärtung. Ermöglicht die Anwendung von Lock Klebstoffen auch bei Metall-Kunststoff-Verbindungen und bei niedrigen Temperaturen.

Hinweis: Weitere Angaben auf Anfrage.

Bezeichnung	Beschreibung	Gebindegröße
K-07 10 07 76	Lock Aktivator F	200 ml

Web: <http://cat.hansa-flex.com/de/KAKTIVATORF>

K-ROSTLOESER KONTAKTSPRAY**Rostlöser- und Kontaktspray**

Wirkt 6-fach: löst Rost - verdrängt und unterwandert Wasser - sichert Kontakt - schützt vor Korrosion - schmiert Gleitflächen - pflegt Metall.



Hinweis: Weitere Angaben auf Anfrage.

Bezeichnung	Beschreibung	Gebindegröße
K- 07 10 07 78	Rostlöser- und Kontaktspray	400 ml

Web: <http://cat.hansa-flex.com/de/KROSTLOESERKONTAKTSPRAY>

K-MESSING KUPFERSPRAY**Messing- und Kupferspray**

Witterungsbeständige Sprays zur Metallbeschichtung für schützende und dekorative Zwecke.

Temperaturbeständig: bis +300 °C



Hinweis: Weitere Angaben auf Anfrage.

Bezeichnung	Beschreibung	Gebindegröße
K- 07 10 07 87	Kupfer-Spray	400 ml
K- 07 10 07 86	Messing-Spray	400 ml

Web: <http://cat.hansa-flex.com/de/KMESSINGKUPFERSPRAY>

K-ZINK-SPRAY**Zink-Spray**

Verleiht dauerhaft allen Metalloberflächen kathodischen Korrosionsschutz. Beständig gegen Salz und Wasser. Zum Ausbessern beschädigter Verzinkungen, als hochwertige Rostschutzgrundierung, zum Beschichten von Schweiß- und Bohrstellen. Geeignet nach DIN 53167 bzw. DIN 50021 und DIN EN ISO 1461.

Temperaturbeständig: bis +300 °C



Hinweis: Weitere Angaben auf Anfrage.

Bezeichnung	Beschreibung	Gebindegröße
K- 07 10 07 83	Zink-Spray	400 ml

Web: <http://cat.hansa-flex.com/de/KZINKSPRAY>

K-ALUMINIUM-SPRAY**Aluminium-Spray**

Hochwertiger Korrosionsschutz für alle metallischen Oberflächen, abriebfest. Beständig gegenüber vielen verdünnten Säuren und Laugen sowie gegen Witterungseinflüsse. Zur Anwendung in der Klima- und Lüftungstechnik, an Feuerungsanlagen, Rohrleitungen, Maschinengehäusen.

Temperaturbeständig: bis +800 °C

Hinweis: Weitere Angaben auf Anfrage.

Bezeichnung	Beschreibung	Gebindegröße
K-07 10 07 84	Aluminium-Spray	400 ml

Web: <http://cat.hansa-flex.com/de/KALUMINIUMSPRAY>

K-EDELSTAHL-SPRAY**Edelstahl-Spray**

Schützt dauerhaft alle Metalloberflächen gegen Rost und Korrosion. Zum Ausbessern beschädigter Edelstahlteile. Das Spray bildet eine schnelltrocknende, festhaftende Schutzschicht und ist beständig gegen viele Chemikalien.

Temperaturbeständig: bis +300 °C

Hinweis: Weitere Angaben auf Anfrage.

Bezeichnung	Beschreibung	Gebindegröße
K-07 10 07 85	Edelstahl-Spray	400 ml

Web: <http://cat.hansa-flex.com/de/KEDELSTAHLSPRAY>

K-REPAIR STICK EDELSTAHL**Repair Stick Edelstahl**

Für nicht korrodierende Reparaturen und Ausbesserungsarbeiten an Edelstahl-Tanks, Behältern, Rohren und Leitungen sowie anderen rostfreien Materialien.



Hinweis: Weitere Angaben auf Anfrage.

Bezeichnung	Gebindegröße
K-07 10 10 12	57 g

Web: <http://cat.hansa-flex.com/de/KREPAIRSTICKEDELSTAHL>

K-REPAIR STICK TITANIUM**Repair Stick Titanium**

Für dauerhafte, hochtemperaturbeständige und verschleißfeste Reparaturen und Verklebungen von Metallteilen (Tanks, Leitungsrohre, Alu-, Leichtmetall- und Spritzgussteile, Wellen, Pumpen, Gehäuse, ausgerissene Gewinde).

Temperaturbeständig: bis +280 °C (kurzfristig bis +300 °C)



Hinweis: Weitere Angaben auf Anfrage.

Bezeichnung	Gebindegröße
K- 07 10 04 38	57 g

Web: <http://cat.hansa-flex.com/de/KREPAIRSTICKTITANIUM>

K-REPAIR STICK STAHL**Repair Stick Stahl**

Für schnelle und hochfeste Reparaturen und Verklebungen von Metallteilen. Zum Ausbessern und Abdichten von Löchern, Rissen, Leckagen und Undichtigkeiten bei Maschinenteilen, Leitungen, Behältern, Pumpen, Gehäusen, ausgerissenen Gewinden usw.



Hinweis: Weitere Angaben auf Anfrage.

Bezeichnung	Gebindegröße
K- 07 10 04 39	57 g

Web: <http://cat.hansa-flex.com/de/KREPAIRSTICKSTAHL>

K-REPAIR STICK KUPFER**Repair Stick Kupfer**

Für sehr schnelle (3 Minuten) Reparaturen von Rissen, Leckagen und Undichtigkeiten auch auf feuchten und nassen Flächen wie Rohre, Rohrbögen, Fittings, Flansche, Kupferbleche, Tanks, Gefrier- und Klimaanlage und als Reparaturmasse für die Installation und das Handwerk.



Hinweis: Weitere Angaben auf Anfrage.

Bezeichnung	Gebindegröße
K- 07 10 04 41	57 g

Web: <http://cat.hansa-flex.com/de/KREPAIRSTICKKUPFER>

K-REPAIR STICK ALUMINIUM**Repair Stick Aluminium**

Für schnelle und nicht rostende Reparaturen und Verklebungen von Metallteilen. Zum Ausbessern von Rissen, Löchern, Leckagen und Undichtigkeiten an Karosserien, Behältern, Gehäusen, Profilen, Fenster- rahmen und im Hobby- und Gartenbereich.



1

Hinweis: Weitere Angaben auf Anfrage.

Bezeichnung	Gebindegröße
K- 07 10 04 40	57 g

Web: <http://cat.hansa-flex.com/de/KREPAIRSTICKALUMINIUM>



Schlauchkupplungen

Einhand-Schnellverschlusskupplungen	
Einseitig absperrende Einhand-Schnellverschlusskupplungen NW 2,7	120
Einseitig absperrende Einhand-Schnellverschlusskupplungen NW 5	128
Einseitig absperrende Einhand-Schnellverschlusskupplungen NW 7,2	141
Einseitig absperrende Einhand-Schnellverschlusskupplungen NW 7,6	150
Druckluftverteilersystem »multilink«	152
Einseitig absperrende Einhand-Schnellverschlusskupplungen NW 7,8	154
Einstecktüllen und Nippel für Kupplungen NW 7,2 - NW 7,8, Stahl gehärtet und verzinkt	157
Einseitig absperrende Einhand-Schnellverschlusskupplungen NW 10	159
Einseitig absperrende Einhand-Schnellverschlusskupplungen NW 12	164
Schnellver.kuppl. NW 5 , beidseitig absperrend, Messing	165
Einstecktüllen und Nippel NW 5, beidseitig absperrend, Messing	166
Schnellver.kuppl. NW 7,2, beidseitig absperrend, Messing	167
Einstecktüllen und Nippel für Kupplungen NW 7,2 - NW 7,8, beidseitig absperrend, Messing	168
Sicherheitskupplungen NW 7,2	
Sicherheitskupplungen NW 7,2 Typ SEK	170
Sicherheitskupplungen NW 7,4	
Sicherheitskupplungen NW 7,4 Typ KE	171
Sicherheitskupplungen Druckknopf-Ausführung	
Sicherheitskupplungen NW 7,4, Druckknopf-Ausführung	173
Sicherheitskupplungen NW 7,4, Druckknopf-Ausführung, Edelstahl 1.4404	174
Einstecktüllen und Nippel für Kupplungen NW 7,2 - NW 7,8, Edelstahl 1.4305	176
Sicherheitskupplungen NW 7,6	
Sicherheitskupplungen NW 7,6, Stahl, Messing verzinkt	177
Sicherheitskupplungen NW 7,8	
Sicherheitskupplungen NW 7,8, Typ Bi-Tec	179
Sicherheitskupplungen NW 10	
Sicherheitskupplungen NW 10, Stahl, Messing verzinkt	181
Einstecktüllen und Nippel für Kupplungen NW 7,2 - NW 7,8, Messing blank	
Einstecktüllen und Nippel	182
Einstecktüllen und Nippel für Kupplungen NW 7,2 - NW 7,8, Messing vernickelt	
Einstecktüllen und Nippel	185
Einstecktüllen und Nippel für Kupplungen NW 7,2 - NW 7,8, Stahl gehärtet und verzinkt	
Einstecktüllen und Nippel	187
Einstecktüllen und Nippel für Kupplungen NW 7,2 - NW 7,8, Edelstahl 1.4305	
Einstecktüllen und Nippel	189
Steckkupplungen	
Muffen mit Sicherung	190
Muffen	191
Stecker	193

Unverwechselbare Kupplungen	
Einstecktüllen und Nippel	197
Hydraulikkupplungen beidseitig absperrend	
Hydraulikkupplungen Messing	199
Hydraulikkupplungen POM	200
Klauenkupplungen	
Klauenkupplungen	201
Klauenkupplungen - drehbar	205
Klauenkupplungen MODY	207
Kükenhahn	209
Verschlüsse	212
Ersatzteile	212

K-SVKM NW 2,7 AG MS BL

Schnellverschlusskupplungen NW 2,7, Messing blank, Außengewinde

Einseitig absperrende Einhand-Schnellverschlusskupplung mit extrem kleinen Baumaßen und großem Durchgang bei geringem Druckabfall. Ideal einsetzbar für: Medizintechnik, Dentaltechnik, Mess- und Regeltechnik, kleinere Druckluftwerkzeuge, Chemie, Labortechnik, Analysetechnik, Minipneumatik, Maschinenbau.



Betriebsdruck: 0 - 35 bar, maximaler statischer Betriebsdruck (ohne Pulsation)
Durchfluss Luft: 165 l/min (bei 6 bar und $\Delta p = 0,5$ bar)
Medientemperatur: -20 °C bis +100 °C
Gehäuse, Hülse, Ventilkörper: Messing
Feder, Sprengring, Kugeln: nichtrostender Stahl
Dichtmaterial: NBR

Hinweis: Weitere Angaben auf Anfrage.

Bezeichnung	Anschluss	Länge mm	SW mm
K- 07 35 06 08	M 5 außen	26,0	9
K- 07 35 06 09	G 1/8 außen	28,0	11

Web: <http://cat.hansa-flex.com/de/KSVKMNW27AGMSBL>

K-SVKM NW 2,7 IG MS BL

Schnellverschlusskupplungen NW 2,7, Messing blank, Innengewinde

Einseitig absperrende Einhand-Schnellverschlusskupplung mit extrem kleinen Baumaßen und großem Durchgang bei geringem Druckabfall. Ideal einsetzbar für: Medizintechnik, Dentaltechnik, Mess- und Regeltechnik, kleinere Druckluftwerkzeuge, Chemie, Labortechnik, Analysetechnik, Minipneumatik, Maschinenbau.



Betriebsdruck: 0 - 35 bar, maximaler statischer Betriebsdruck (ohne Pulsation)
Durchfluss Luft: 165 l/min (bei 6 bar und $\Delta p = 0,5$ bar)
Medientemperatur: -20 °C bis +100 °C
Gehäuse, Hülse, Ventilkörper: Messing
Feder, Sprengring, Kugeln: nichtrostender Stahl
Dichtmaterial: NBR

Hinweis: Weitere Angaben auf Anfrage.

Bezeichnung	Anschluss	Länge mm	SW mm
K- 07 35 06 10	M 5 innen	25,0	9
K- 07 35 06 11	G 1/8 innen	28,0	12

Web: <http://cat.hansa-flex.com/de/KSVKMNW27IGMSBL>

K-SVKM NW 2,7 SCHL TUE MS BL

Schnellverschlusskupplungen NW 2,7, Messing blank mit Schlauchtülle

Einseitig absperrende Einhand-Schnellverschlusskupplung mit extrem kleinen Baumaßen und großem Durchgang bei geringem Druckabfall. Ideal einsetzbar für: Medizintechnik, Dentaltechnik, Mess- und Regeltechnik, kleinere Druckluftwerkzeuge, Chemie, Labortechnik, Analysetechnik, Minipneumatik, Maschinenbau.



Betriebsdruck: 0 - 35 bar, maximaler statischer Betriebsdruck (ohne Pulsation)
Durchfluss Luft: 165 l/min (bei 6 bar und $\Delta p = 0,5$ bar)
Medientemperatur: -20 °C bis +100 °C
Gehäuse, Hülse, Ventilkörper: Messing
Feder, Sprengring, Kugeln: nichtrostender Stahl
Dichtmaterial: NBR

Hinweis: Weitere Angaben auf Anfrage.

Bezeichnung	Anschluss	Länge mm
K- 07 35 06 12	Tülle LW 3	35,0
K- 07 35 06 13	Tülle LW 4	35,0

Web: <http://cat.hansa-flex.com/de/KSVKMNW27SCHLTUEMSBL>

K-SVKM NW 2,7 SCHL MS BL

Schnellverschlusskupplungen NW 2,7, Messing blank mit Schlauchanschluss

Einseitig absperrende Einhand-Schnellverschlusskupplung mit extrem kleinen Baumaßen und großem Durchgang bei geringem Druckabfall. Ideal einsetzbar für: Medizintechnik, Dentaltechnik, Mess- und Regeltechnik, kleinere Druckluftwerkzeuge, Chemie, Labortechnik, Analysetechnik, Minipneumatik, Maschinenbau.

Betriebsdruck: 0 - 35 bar, maximaler statischer Betriebsdruck (ohne Pulsation)
Durchfluss Luft: 165 l/min (bei 6 bar und $\Delta p = 0,5$ bar)
Medientemperatur: -20 °C bis +100 °C
Gehäuse, Hülse, Ventilkörper: Messing
Feder, Sprengring, Kugeln: nichtrostender Stahl
Dichtmaterial: NBR



Hinweis: Weitere Angaben auf Anfrage.

Bezeichnung	Anschluss	Länge mm
K- 07 35 06 14	Schlauchanschluss 4 x 3	34,0
K- 07 35 06 15	Schlauchanschluss 5 x 3	34,0
K- 07 35 06 16	Schlauchanschluss 6 x 4	34,0

Web: <http://cat.hansa-flex.com/de/KSVKMNW27SCHLMSBL>

K-NIPPEL NW2,7 AG MS BL

Nippel NW 2,7, Messing blank, Außengewinde

Betriebsdruck: 0 - 35 bar, maximaler statischer Betriebsdruck (ohne Pulsation)
Medientemperatur: -20 °C bis +100 °C
Werkstoff: Messing blank
Dichtmaterial: NBR



Hinweis: Weitere Angaben auf Anfrage.

Bezeichnung	Definition	SW mm
K- 07 35 00 97	Nippel M5 außen	7
K- 07 35 00 98	Nippel G 1/8 außen	11

Web: <http://cat.hansa-flex.com/de/KNIPPELNW27AGMSBL>

K-NIPPEL NW2,7 IG MS BL

Nippel NW 2,7, Messing blank, Innengewinde

Betriebsdruck: 0 - 35 bar, maximaler statischer Betriebsdruck (ohne Pulsation)
Medientemperatur: -20 °C bis +100 °C
Werkstoff: Messing blank



Hinweis: Weitere Angaben auf Anfrage.

Bezeichnung	Definition	SW mm
K- 07 35 00 99	Nippel M5 innen	7
K- 07 35 01 00	Nippel G 1/8 innen	12

Web: <http://cat.hansa-flex.com/de/KNIPPELNW27IGMSBL>

K-TUE 2,7 MS BLANK

Einstecktüllen NW 2,7, Messing blank

Betriebsdruck: 0 - 35 bar, maximaler statischer Betriebsdruck (ohne Pulsation)
Medientemperatur: -20 °C bis +100 °C
Werkstoff: Messing blank



Hinweis: Weitere Angaben auf Anfrage.

Bezeichnung	Definition
K- 07 35 00 92	Tülle LW 3
K- 07 35 00 93	Tülle LW 4

Web: <http://cat.hansa-flex.com/de/KTUE27MSBLANK>

K-NIPPEL NW2,7 SCHL MS BL

Nippel NW 2,7, Messing blank, für Schlauch

Betriebsdruck: 0 - 35 bar, maximaler statischer Betriebsdruck (ohne Pulsation)
Medientemperatur: -20 °C bis +100 °C
Werkstoff: Messing blank



Hinweis: Weitere Angaben auf Anfrage.

Bezeichnung	Definition	SW mm
K- 07 35 00 94	Nippel für Schlauch 4x3	7
K- 07 35 00 95	Nippel für Schlauch 5x3	7
K- 07 35 00 96	Nippel für Schlauch 6x4	8

Web: <http://cat.hansa-flex.com/de/KNIPPELNW27SCHLMSBL>

K-SVKM NW 2,7 AG MS NI

Schnellverschlusskupplungen NW 2,7, Messing vernickelt, Außengewinde

Einseitig absperrende Einhand-Schnellverschlusskupplung mit extrem kleinen Baumaßen und großem Durchgang bei geringem Druckabfall. Ideal einsetzbar für: Medizintechnik, Dentaltechnik, Mess- und Regeltechnik, Labortechnik, Chemie, kleinere Druckluftwerkzeuge, Analysetechnik, Miniaturpneumatik, Maschinenbau.



Betriebsdruck: 0 - 35 bar, maximaler statischer Betriebsdruck (ohne Pulsation)
Durchfluss Luft: 165 l/min (bei 6 bar und $\Delta p = 0,5$ bar)
Medientemperatur: -20 °C bis +100 °C
Gehäuse, Hülse, Ventilkörper: Messing vernickelt
Feder, Sprengring, Kugeln: nichtrostender Stahl
Dichtmaterial: NBR

Hinweis: Weitere Angaben auf Anfrage.

Bezeichnung	Anschluss	Länge mm	SW mm
K- 07 35 06 18	M 5 außen	26,0	9
K- 07 35 06 19	G 1/8 außen	28,0	11

Web: <http://cat.hansa-flex.com/de/KSVKMNW27AGMSNI>

K-SVKM NW 2,7 IG MS NI

Schnellverschlusskupplungen NW 2,7, Messing vernickelt, Innengewinde

Einseitig absperrende Einhand-Schnellverschlusskupplung mit extrem kleinen Baumaßen und großem Durchgang bei geringem Druckabfall. Ideal einsetzbar für: Medizintechnik, Dentaltechnik, Mess- und Regeltechnik, Labortechnik, Chemie, kleinere Druckluftwerkzeuge, Analysetechnik, Miniaturpneumatik, Maschinenbau.

- Betriebsdruck:** 0 - 35 bar, maximaler statischer Betriebsdruck (ohne Pulsation)
- Durchfluss Luft:** 165 l/min (bei 6 bar und $\Delta p = 0,5$ bar)
- Medientemperatur:** -20 °C bis +100 °C
- Gehäuse, Hülse, Ventilkörper:** Messing vernickelt
- Feder, Sprengring, Kugeln:** nichtrostender Stahl
- Dichtmaterial:** NBR

Hinweis: Weitere Angaben auf Anfrage.



Bezeichnung	Anschluss	Länge mm	SW mm
K- 07 35 06 20	M 5 innen	25,0	9
K- 07 35 06 21	G 1/8 innen	28,0	12

Web: <http://cat.hansa-flex.com/de/KSVKMNW27IGMSNI>

K-SVKM NW 2,7 SCHL TUE MS NI

Schnellverschlusskupplungen NW 2,7, Messing vernickelt mit Schlauchtülle

Einseitig absperrende Einhand-Schnellverschlusskupplung mit extrem kleinen Baumaßen und großem Durchgang bei geringem Druckabfall. Ideal einsetzbar für: Medizintechnik, Dentaltechnik, Mess- und Regeltechnik, Labortechnik, Chemie, kleinere Druckluftwerkzeuge, Analysetechnik, Miniaturpneumatik, Maschinenbau.

- Betriebsdruck:** 0 - 35 bar, maximaler statischer Betriebsdruck (ohne Pulsation)
- Durchfluss Luft:** 165 l/min (bei 6 bar und $\Delta p = 0,5$ bar)
- Medientemperatur:** -20 °C bis +100 °C
- Gehäuse, Hülse, Ventilkörper:** Messing vernickelt
- Feder, Sprengring, Kugeln:** nichtrostender Stahl
- Dichtmaterial:** NBR

Hinweis: Weitere Angaben auf Anfrage.



Bezeichnung	Anschluss	Länge mm
K- 07 35 06 22	Tülle LW 3	35,0
K- 07 35 06 23	Tülle LW 4	35,0

Web: <http://cat.hansa-flex.com/de/KSVKMNW27SCHLTUEMSNI>

K-SVKM NW 2,7 SCHL MS NI

Schnellverschlusskupplungen NW 2,7, Messing vernickelt mit Schlauchanschluss

Einseitig absperrende Einhand-Schnellverschlusskupplung mit extrem kleinen Baumaßen und großem Durchgang bei geringem Druckabfall. Ideal einsetzbar für: Medizintechnik, Dentaltechnik, Mess- und Regeltechnik, Labortechnik, Chemie, kleinere Druckluftwerkzeuge, Analysetechnik, Miniaturpneumatik, Maschinenbau.

- Betriebsdruck:** 0 - 35 bar, maximaler statischer Betriebsdruck (ohne Pulsation)
- Durchfluss Luft:** 165 l/min (bei 6 bar und $\Delta p = 0,5$ bar)
- Medientemperatur:** -20 °C bis +100 °C
- Gehäuse, Hülse, Ventilkörper:** Messing vernickelt
- Feder, Sprengring, Kugeln:** nichtrostender Stahl
- Dichtmaterial:** NBR

Hinweis: Weitere Angaben auf Anfrage.



Bezeichnung	Anschluss	Länge mm
K- 07 35 06 24	Schlauchanschluss 4 x 3	34,0
K- 07 35 06 25	Schlauchanschluss 5 x 3	34,0
K- 07 35 06 26	Schlauchanschluss 6 x 4	34,0

Web: <http://cat.hansa-flex.com/de/KSVKMNW27SCHLMSNI>

K-SVKM NW 2,7 MS NI PUSH-IN

Schnellverschlusskupplung NW 2,7, Messing vernickelt, mit push-in Anschluss

Einseitig absperrende Einhand-Schnellverschlusskupplung mit extrem kleinen Baumaßen und großem Durchgang bei geringem Druckabfall. Ideal einsetzbar für: Medizintechnik, Dentaltechnik, Mess- und Regeltechnik, Labortechnik, Chemie, kleinere Druckluftwerkzeuge, Analysetechnik, Miniaturpneumatik, Maschinenbau.



Betriebsdruck: 0 - 35 bar, maximaler statischer Betriebsdruck (ohne Pulsation)
Durchfluss Luft: 165 l/min (bei 6 bar und $\Delta p = 0,5$ bar)
Medientemperatur: -20 °C bis +100 °C
Gehäuse, Hülse, Ventilkörper: Messing vernickelt
Feder, Sprengring, Kugeln: nichtrostender Stahl
Dichtmaterial: NBR

Hinweis: Weitere Angaben auf Anfrage.

Bezeichnung	Anschluss	Länge mm	SW mm
K- 07 35 06 17	4 mm	35,0	10

Web: <http://cat.hansa-flex.com/de/KSVKMNW27MSNIPUSHIN>

K-NIPPEL NW2,7 AG MS NI

Nippel NW 2,7, Messing vernickelt, Außengewinde

Betriebsdruck: 0 - 35 bar, maximaler statischer Betriebsdruck (ohne Pulsation)
Medientemperatur: -20 °C bis +100 °C
Werkstoff: Messing vernickelt



Hinweis: Weitere Angaben auf Anfrage.

Bezeichnung	Definition	SW mm
K- 07 35 01 07	Nippel M5 außen	7
K- 07 35 01 08	Nippel G 1/8 außen	11

Web: <http://cat.hansa-flex.com/de/KNIPPELNW27AGMSNI>

K-NIPPEL NW2,7 IG MS NI

Nippel NW 2,7, Messing vernickelt, Innengewinde

Betriebsdruck: 0 - 35 bar, maximaler statischer Betriebsdruck (ohne Pulsation)
Medientemperatur: -20 °C bis +100 °C
Werkstoff: Messing vernickelt



Hinweis: Weitere Angaben auf Anfrage.

Bezeichnung	Definition	SW mm
K- 07 35 01 09	Nippel M5 innen	7
K- 07 35 01 10	Nippel G 1/8 innen	12

Web: <http://cat.hansa-flex.com/de/KNIPPELNW27IGMSNI>

K-TUE 2,7 MS NI

Einstecktüllen NW 2,7, Messing vernickelt

Betriebsdruck: 0 - 35 bar, maximaler statischer Betriebsdruck (ohne Pulsation)
Medientemperatur: -20 °C bis +100 °C
Werkstoff: Messing vernickelt



Hinweis: Weitere Angaben auf Anfrage.

Bezeichnung	Definition
K- 07 35 01 02	Tülle LW 3
K- 07 35 01 03	Tülle LW 4

Web: <http://cat.hansa-flex.com/de/KTUE27MSNI>

K-NIPPEL NW2,7 SCHL MS NI

Nippel NW 2,7, Messing vernickelt, für Schlauch

Betriebsdruck: 0 - 35 bar, maximaler statischer Betriebsdruck (ohne Pulsation)
Medientemperatur: -20 °C bis +100 °C
Werkstoff: Messing vernickelt



Hinweis: Weitere Angaben auf Anfrage.

Bezeichnung	Definition	SW mm
K- 07 35 01 04	Nippel für Schlauch 4x3	7
K- 07 35 01 05	Nippel für Schlauch 5x3	7
K- 07 35 01 06	Nippel für Schlauch 6x4	8

Web: <http://cat.hansa-flex.com/de/KNIPPELNW27SCHLMSNI>

K-EINSTECKNIPPEL PUSH-IN 2,7

Einstecknippel push-in NW 2,7, Messing vernickelt

Betriebsdruck: 0 - 35 bar, maximaler statischer Betriebsdruck (ohne Pulsation)
Medientemperatur: -20 °C bis +100 °C
Werkstoff: Messing vernickelt



Hinweis: Weitere Angaben auf Anfrage.

Bezeichnung	Definition	SW mm
K- 07 35 01 01	Nippel push-in, 4 mm	10

Web: <http://cat.hansa-flex.com/de/KEINSTECKNIPPELPUSHIN27>

K-SVKM NW 2,7 AG VA

Schnellverschlusskupplungen NW 2,7, Edelstahl 1.4404, Außengewinde

Einseitig absperrende Einhand-Schnellverschlusskupplung mit extrem kleinen Baumaßen und großem Durchgang bei geringem Druckabfall. Ideal einsetzbar für: Medizintechnik, Chemie- und Pharmaindustrie, Labore, Apparatebau und Metzgereien.



Betriebsdruck:	0 - 35 bar, maximaler statischer Betriebsdruck (ohne Pulsation)
Durchfluss Luft:	165 l/min (bei 6 bar und $\Delta p = 0,5$ bar)
Medientemperatur:	-15 °C bis +200 °C
Gehäuse, Hülse, Ventilkörper:	Edelstahl 1.4404
Feder, Sprengring, Kugeln:	Edelstahl 1.4404
Dichtmaterial:	FKM

Hinweis: Weitere Angaben auf Anfrage.

Bezeichnung	Anschluss	Länge mm	SW mm
K- 07 35 12 45	M 5 außen	26,0	9
K- 07 35 12 46	G 1/8 außen	28,0	11

Web: <http://cat.hansa-flex.com/de/KSVKMNW27AGVA>

K-SVKM NW 2,7 IG VA

Schnellverschlusskupplungen NW 2,7, Edelstahl 1.4404, Innengewinde

Einseitig absperrende Einhand-Schnellverschlusskupplung mit extrem kleinen Baumaßen und großem Durchgang bei geringem Druckabfall. Ideal einsetzbar für: Medizintechnik, Chemie- und Pharmaindustrie, Labore, Apparatebau und Metzgereien.



Betriebsdruck:	0 - 35 bar, maximaler statischer Betriebsdruck (ohne Pulsation)
Durchfluss Luft:	165 l/min (bei 6 bar und $\Delta p = 0,5$ bar)
Medientemperatur:	-15 °C bis +200 °C
Gehäuse, Hülse, Ventilkörper:	Edelstahl 1.4404
Feder, Sprengring, Kugeln:	Edelstahl 1.4404
Dichtmaterial:	FKM

Hinweis: Weitere Angaben auf Anfrage.

Bezeichnung	Anschluss	Länge mm	SW mm
K- 07 35 12 47	M 5 innen	25,0	9
K- 07 35 12 48	G 1/8 innen	28,0	12

Web: <http://cat.hansa-flex.com/de/KSVKMNW27IGVA>

K-SVKM NW 2,7 SCHL TUE VA

Schnellverschlusskupplungen NW 2,7, Edelstahl 1.4404 mit Schlauchtülle

Einseitig absperrende Einhand-Schnellverschlusskupplung mit extrem kleinen Baumaßen und großem Durchgang bei geringem Druckabfall. Ideal einsetzbar für: Medizintechnik, Chemie- und Pharmaindustrie, Labore, Apparatebau und Metzgereien.



Betriebsdruck:	0 - 35 bar, maximaler statischer Betriebsdruck (ohne Pulsation)
Durchfluss Luft:	165 l/min (bei 6 bar und $\Delta p = 0,5$ bar)
Medientemperatur:	-15 °C bis +200 °C
Gehäuse, Hülse, Ventilkörper:	Edelstahl 1.4404
Feder, Sprengring, Kugeln:	Edelstahl 1.4404
Dichtmaterial:	FKM

Hinweis: Weitere Angaben auf Anfrage.

Bezeichnung	Anschluss	Länge mm
K- 07 35 12 49	Tülle LW 3	35,0
K- 07 35 12 50	Tülle LW 4	35,0

Web: <http://cat.hansa-flex.com/de/KSVKMNW27SCHLTUEVA>

K-SVKM NW 2,7 SCHL VA

Schnellverschlusskupplungen NW 2,7, Edelstahl 1.4404 mit Schlauchanschluss

Einseitig absperrende Einhand-Schnellverschlusskupplung mit extrem kleinen Baumaßen und großem Durchgang bei geringem Druckabfall. Ideal einsetzbar für: Medizintechnik, Chemie- und Pharmaindustrie, Labore, Apparatebau und Metzgereien.

Betriebsdruck: 0 - 35 bar, maximaler statischer Betriebsdruck (ohne Pulsation)
Durchfluss Luft: 165 l/min (bei 6 bar und $\Delta p = 0,5$ bar)
Medientemperatur: -15 °C bis +200 °C
Gehäuse, Hülse, Ventilkörper: Edelstahl 1.4404
Feder, Sprengring, Kugeln: Edelstahl 1.4404
Dichtmaterial: FKM



Hinweis: Weitere Angaben auf Anfrage.

Bezeichnung	Anschluss	Länge mm	SW mm
K-07 35 12 51	Schlauchanschluss 4 x 3	34,0	9
K-07 35 12 52	Schlauchanschluss 5 x 3	34,0	9
K-07 35 12 53	Schlauchanschluss 6 x 4	34,0	9

Web: <http://cat.hansa-flex.com/de/KSVKMNW27SCHLVA>

K-NIPPEL NW2,7 AG VA

Nippel NW 2,7, Edelstahl 1.4404, Außengewinde

Betriebsdruck: 0 - 35 bar, maximaler statischer Betriebsdruck (ohne Pulsation)
Medientemperatur: -15 °C bis +200 °C
Werkstoff: Edelstahl 1.4404



Hinweis: Weitere Angaben auf Anfrage.

Bezeichnung	Definition	SW mm
K-07 35 12 59	Nippel M5 außen	7
K-07 35 12 60	Nippel G 1/8 außen	11

Web: <http://cat.hansa-flex.com/de/KNIPPELNW27AGVA>

K-NIPPEL NW2,7 IG VA

Nippel NW 2,7, Edelstahl 1.4404, Innengewinde

Betriebsdruck: 0 - 35 bar, maximaler statischer Betriebsdruck (ohne Pulsation)
Medientemperatur: -15 °C bis +200 °C
Werkstoff: Edelstahl 1.4404



Hinweis: Weitere Angaben auf Anfrage.

Bezeichnung	Definition	SW mm
K-07 35 12 61	Nippel M5 innen	7
K-07 35 12 62	Nippel G 1/8 innen	12

Web: <http://cat.hansa-flex.com/de/KNIPPELNW27IGVA>

K-TUE 2,7 VA

Einstecktüllen NW 2,7, Edelstahl 1.4404

Betriebsdruck: 0 - 35 bar, maximaler statischer Betriebsdruck (ohne Pulsation)
Medientemperatur: -15 °C bis +200 °C
Werkstoff: Edelstahl 1.4404



Hinweis: Weitere Angaben auf Anfrage.

Bezeichnung	Definition
K- 07 35 12 54	Tülle LW 3
K- 07 35 12 55	Tülle LW 4

Web: <http://cat.hansa-flex.com/de/KTUE27VA>

K-NIPPEL NW2,7 SCHL VA

Nippel NW 2,7, Edelstahl 1.4404, für Schlauch

Betriebsdruck: 0 - 35 bar, maximaler statischer Betriebsdruck (ohne Pulsation)
Medientemperatur: -15 °C bis +200 °C
Werkstoff: Edelstahl 1.4404



Hinweis: Weitere Angaben auf Anfrage.

Bezeichnung	Definition	SW mm
K- 07 35 12 56	Nippel für Schlauch 4x3	8
K- 07 35 12 57	Nippel für Schlauch 5x3	8
K- 07 35 12 58	Nippel für Schlauch 6x4	8

Web: <http://cat.hansa-flex.com/de/KNIPPELNW27SCHLVA>

K-SVKM NW 5 AG MS BL

Schnellverschlusskupplungen NW 5, Messing blank, Außengewinde

Einseitig absperrende Einhand-Schnellverschlusskupplung mit kleinen Baumaßen und großem Durchgang bei geringem Druckabfall. Ideal einsetzbar für: Druckluftwerkzeuge, Pneumatik, Medizintechnik, Mess- und Regeltechnik, Labortechnik, Chemie, Analyse- und Dosiertechnik.



Betriebsdruck: 0 - 35 bar, maximaler statischer Betriebsdruck (ohne Pulsation)
Durchfluss Luft: 560 l/min (bei 6 bar und $\Delta p = 0,5$ bar)
Medientemperatur: -20 °C bis +100 °C
Gehäuse, Hülse, Ventilkörper: Messing
Feder, Sprengring, Kugeln: Edelstahl
Dichtmaterial: NBR

Hinweis: Weitere Angaben auf Anfrage.

Bezeichnung	Anschluss	Länge mm	SW mm
K- 07 35 06 34	G 1/8 außen	37,0	14
K- 07 35 06 35	G 1/4 außen	38,0	17
K- 07 35 06 36	G 3/8 außen	38,0	19

Web: <http://cat.hansa-flex.com/de/KSVKMNW5AGMSBL>

K-SVKM NW 5 IG MS BL1

Schnellverschlusskupplungen NW 5, Messing blank, Innengewinde

Einseitig absperrende Einhand-Schnellverschlusskupplung mit kleinen Baumaßen und großem Durchgang bei geringem Druckabfall. Ideal einsetzbar für: Druckluftwerkzeuge, Pneumatik, Medizintechnik, Mess- und Regeltechnik, Labortechnik, Chemie, Analyse- und Dosiertechnik.

Betriebsdruck: 0 - 35 bar, maximaler statischer Betriebsdruck (ohne Pulsation)
Durchfluss Luft: 560 l/min (bei 6 bar und $\Delta p = 0,5$ bar)
Medientemperatur: -20 °C bis +100 °C
Gehäuse, Hülse, Ventilkörper: Messing
Feder, Sprengring, Kugeln: Edelstahl
Dichtmaterial: NBR



Hinweis: Weitere Angaben auf Anfrage.

Bezeichnung	Anschluss	Länge mm	SW mm
K- 07 35 06 37	G 1/8 innen	38,0	14
K- 07 35 06 38	G 1/4 innen	38,0	17
K- 07 35 06 39	G 3/8 innen	40,0	19

Web: <http://cat.hansa-flex.com/de/KSVKMNW5IGMSBL1>

K-SVKM NW 5 SCHL TUE MS BL1

Schnellverschlusskupplungen NW 5, Messing blank mit Schlauchtülle

Einseitig absperrende Einhand-Schnellverschlusskupplung mit kleinen Baumaßen und großem Durchgang bei geringem Druckabfall. Ideal einsetzbar für: Druckluftwerkzeuge, Pneumatik, Medizintechnik, Mess- und Regeltechnik, Labortechnik, Chemie, Analyse- und Dosiertechnik.

Betriebsdruck: 0 - 35 bar, maximaler statischer Betriebsdruck (ohne Pulsation)
Durchfluss Luft: 560 l/min (bei 6 bar und $\Delta p = 0,5$ bar)
Medientemperatur: -20 °C bis +100 °C
Gehäuse, Hülse, Ventilkörper: Messing
Feder, Sprengring, Kugeln: Edelstahl
Dichtmaterial: NBR



Hinweis: Weitere Angaben auf Anfrage.

Bezeichnung	Anschluss	Länge mm
K- 07 35 06 40	Tülle LW 4	47,0
K- 07 35 06 52	Tülle LW 5	46,0
K- 07 35 06 41	Tülle LW 6	46,0
K- 07 35 06 53	Tülle LW 8	46,0
K- 07 35 06 42	Tülle LW 9	46,0

Web: <http://cat.hansa-flex.com/de/KSVKMNW5SCHLTUEMSBL1>

K-SVKM NW 5 SCHL MS BL1

Schnellverschlusskupplungen NW 5, Messing blank mit Schlauchanschluss

Einseitig absperrende Einhand-Schnellverschlusskupplung mit kleinen Baumaßen und großem Durchgang bei geringem Druckabfall. Ideal einsetzbar für: Druckluftwerkzeuge, Pneumatik, Medizintechnik, Mess- und Regeltechnik, Labortechnik, Chemie, Analyse- und Dosiertechnik.



Betriebsdruck: 0 - 35 bar, maximaler statischer Betriebsdruck (ohne Pulsation)
Durchfluss Luft: 560 l/min (bei 6 bar und $\Delta p = 0,5$ bar)
Medientemperatur: -20 °C bis +100 °C
Gehäuse, Hülse, Ventilkörper: Messing
Feder, Sprengring, Kugeln: Edelstahl
Dichtmaterial: NBR

Hinweis: Weitere Angaben auf Anfrage.

Bezeichnung	Anschluss	Länge mm	SW mm
K- 07 35 06 43	Schlauchanschluss 6 x 4	43,0	14
K- 07 35 06 44	Schlauchanschluss 8 x 6	43,0	14

Web: <http://cat.hansa-flex.com/de/KSVKMNW5SCHLMSBL1>

K-SSVKM NW 5 SCHL TUE MS BL

Schnellverschlusskupplungen NW 5, Messing blank mit Schottgewinde und Schlauchtülle

Einseitig absperrende Einhand-Schnellverschlusskupplung mit kleinen Baumaßen und großem Durchgang bei geringem Druckabfall. Ideal einsetzbar für: Druckluftwerkzeuge, Pneumatik, Medizintechnik, Mess- und Regeltechnik, Labortechnik, Chemie, Analyse- und Dosiertechnik.



Betriebsdruck: 0 - 35 bar, maximaler statischer Betriebsdruck (ohne Pulsation)
Durchfluss Luft: 560 l/min (bei 6 bar und $\Delta p = 0,5$ bar)
Medientemperatur: -20 °C bis +100 °C
Gehäuse, Hülse, Ventilkörper: Messing
Feder, Sprengring, Kugeln: Edelstahl
Dichtmaterial: NBR

Hinweis: Weitere Angaben auf Anfrage.

Bezeichnung	Anschluss	Länge mm	Schottgewinde	SW mm
K- 07 35 06 45	Tülle LW 4	60,0	M 10 x 1	14
K- 07 35 06 46	Tülle LW 6	60,0	M 12 x 1	17
K- 07 35 06 47	Tülle LW 9	60,0	M 12 x 1	17

Web: <http://cat.hansa-flex.com/de/KSSVKMNW5SCHLTUEMSBL>

K-SVKM NW 5 SCHL UEB MS BL

Schnellverschlusskupplungen NW 5, Messing blank mit Schlauchanschluss, Überwurfmutter und Knickschutzfeder

Einseitig absperrende Einhand-Schnellverschlusskupplung mit kleinen Baumaßen und großem Durchgang bei geringem Druckabfall. Ideal einsetzbar für: Druckluftwerkzeuge, Pneumatik, Medizintechnik, Mess- und Regeltechnik, Labortechnik, Chemie, Analyse- und Dosiertechnik.



Betriebsdruck: 0 - 35 bar, maximaler statischer Betriebsdruck (ohne Pulsation)
Durchfluss Luft: 560 l/min (bei 6 bar und $\Delta p = 0,5$ bar)
Medientemperatur: -20 °C bis +100 °C
Gehäuse, Hülse, Ventilkörper: Messing
Feder, Sprengring, Kugeln: Edelstahl
Dichtmaterial: NBR

Hinweis: Weitere Angaben auf Anfrage.

Bezeichnung	Anschluss	Ausführung	Länge mm	SW mm
K- 07 35 06 48	Schlauchanschluss 6 x 4	starr	120,0	14
K- 07 35 06 49	Schlauchanschluss 8 x 6	starr	132,0	14
K- 07 35 06 50	Schlauchanschluss 6 x 4	drehbar 360°	134,0	14
K- 07 35 06 51	Schlauchanschluss 8 x 6	drehbar 360°	145,0	14

Web: <http://cat.hansa-flex.com/de/KSVKMNW5SCHLUEBMSBL>

K-SVKM NW 5 AG MS BL CL

Schnellverschlusskupplungen NW 5, Messing blank, Außengewinde

Ökonomische, einseitig absperrende Einhand-Schnellverschlusskupplung mit kleinen Baumaßen und großem Durchgang bei geringem Druckabfall. Kompatibel mit Rectus 21/90.

Betriebsdruck: 0 - 35 bar, maximaler statischer Betriebsdruck (ohne Pulsation)
Medientemperatur: -20 °C bis +100 °C
Gehäuse, Hülse, Ventilkörper: Messing
Feder, Sprengring, Stifte: nichtrostender Stahl
Dichtmaterial: NBR



Hinweis: Weitere Angaben auf Anfrage.

Bezeichnung	Anschluss	Länge mm	SW mm
K- 07 35 06 96	G 1/8 außen	35,9	14
K- 07 35 06 97	G 3/8 außen	37,4	19
K- 07 35 06 98	G 1/4 außen	37,4	17

Web: <http://cat.hansa-flex.com/de/KSVKMNW5AGMSBLCL>

K-SVKM NW 5 IG MS BL CL

Schnellverschlusskupplungen NW 5, Messing blank, Innengewinde

Ökonomische, einseitig absperrende Einhand-Schnellverschlusskupplung mit kleinen Baumaßen und großem Durchgang bei geringem Druckabfall. Kompatibel mit Rectus 21/90.

Betriebsdruck: 0 - 35 bar, maximaler statischer Betriebsdruck (ohne Pulsation)
Medientemperatur: -20 °C bis +100 °C
Gehäuse, Hülse, Ventilkörper: Messing
Feder, Sprengring, Stifte: nichtrostender Stahl
Dichtmaterial: NBR



Hinweis: Weitere Angaben auf Anfrage.

Bezeichnung	Anschluss	Länge mm	SW mm
K- 07 35 06 99	G 1/8 innen	35,9	14
K- 07 35 07 01	G 1/4 innen	37,4	17
K- 07 35 07 00	G 3/8 innen	37,4	19

Web: <http://cat.hansa-flex.com/de/KSVKMNW5IGMSBLCL>

K-SVKM NW 5 SCHL TUE MS BL CL

Schnellverschlusskupplungen NW 5, Messing blank mit Schlauchtülle

Ökonomische, einseitig absperrende Einhand-Schnellverschlusskupplung mit kleinen Baumaßen und großem Durchgang bei geringem Druckabfall. Kompatibel mit Rectus 21/90.

Betriebsdruck: 0 - 35 bar, maximaler statischer Betriebsdruck (ohne Pulsation)
Medientemperatur: -20 °C bis +100 °C
Gehäuse, Hülse, Ventilkörper: Messing
Feder, Sprengring, Stifte: nichtrostender Stahl
Dichtmaterial: NBR



Hinweis: Weitere Angaben auf Anfrage.

Bezeichnung	Anschluss	Länge mm	SW mm
K- 07 35 07 02	Tülle 4 mm	41,9	14
K- 07 35 07 04	Tülle 6 mm	46,9	14
K- 07 35 07 03	Tülle 9 mm	46,9	14

Web: <http://cat.hansa-flex.com/de/KSVKMNW5SCHLTUEMSBLCL>

K-SVKM NW 5 SCHL MS BL CL

Schnellverschlusskupplungen NW 5, Messing blank mit Schlauchanschluss

Ökonomische, einseitig absperrende Einhand-Schnellverschlusskupplung mit kleinen Baumaßen und großem Durchgang bei geringem Druckabfall. Kompatibel mit Rectus 21/90.



Betriebsdruck: 0 - 35 bar, maximaler statischer Betriebsdruck (ohne Pulsation)
Medientemperatur: -20 °C bis +100 °C
Gehäuse, Hülse, Ventilkörper: Messing
Feder, Sprengring, Stifte: nichtrostender Stahl
Dichtmaterial: NBR

Hinweis: Weitere Angaben auf Anfrage.

Bezeichnung	Anschluss	Länge mm	SW mm
K- 07 35 07 05	Schlauchanschluss 6 x 4	42,4	14
K- 07 35 07 06	Schlauchanschluss 8 x 6	42,4	14

Web: <http://cat.hansa-flex.com/de/KSVKMNW5SCHLMSBLCL>

K-NIPPEL NW5 AG MS

Nippel NW 5, Messing blank, Außengewinde



Betriebsdruck: 0 - 35 bar, maximaler statischer Betriebsdruck (ohne Pulsation)
Medientemperatur: -20 °C bis +100 °C
Werkstoff: Messing blank

Hinweis: Weitere Angaben auf Anfrage.

Bezeichnung	Definition	SW mm
K- 07 35 01 26	Nippel G 1/8 außen	14
K- 07 35 01 27	Nippel G 1/4 außen	17

Web: <http://cat.hansa-flex.com/de/KNIPPELNW5AGMS>

K-NIPPEL NW5 IG MS

Nippel NW 5, Messing blank, Innengewinde



Betriebsdruck: 0 - 35 bar, maximaler statischer Betriebsdruck (ohne Pulsation)
Medientemperatur: -20 °C bis +100 °C
Werkstoff: Messing blank

Hinweis: Weitere Angaben auf Anfrage.

Bezeichnung	Definition	SW mm
K- 07 35 01 30	Nippel G 1/4 innen	17
K- 07 35 01 29	Nippel G 1/8 innen	14

Web: <http://cat.hansa-flex.com/de/KNIPPELNW5IGMS>

K-TUE 5 MS BLANK

Einstecktüllen NW 5, Messing blank

Betriebsdruck: 0 - 35 bar, maximaler statischer Betriebsdruck (ohne Pulsation)
Medientemperatur: -20 °C bis +100 °C
Werkstoff: Messing blank



Hinweis: Weitere Angaben auf Anfrage.

Bezeichnung	Definition
K- 07 35 01 32	Tülle LW 4
K- 07 35 01 33	Tülle LW 6
K- 07 35 01 34	Tülle LW 9

Web: <http://cat.hansa-flex.com/de/KTUE5MSBLANK>

K-NIPPEL NW5 SCHL MS

Nippel NW 5, Messing blank, für Schlauch

Betriebsdruck: 0 - 35 bar, maximaler statischer Betriebsdruck (ohne Pulsation)
Medientemperatur: -20 °C bis +100 °C
Werkstoff: Messing blank



Hinweis: Weitere Angaben auf Anfrage.

Bezeichnung	Definition	SW mm
K- 07 35 01 35	Nippel für Schlauch 6x4	12
K- 07 35 01 36	Nippel für Schlauch 8x6	14

Web: <http://cat.hansa-flex.com/de/KNIPPELNW5SCHLMS>

K-NIPPEL NW5 SCHL UEM MS

Nippel NW 5, Messing blank, für Schlauch mit Überwurfmutter und Knickschutzfeder

Betriebsdruck: 0 - 35 bar, maximaler statischer Betriebsdruck (ohne Pulsation)
Medientemperatur: -20 °C bis +100 °C



Hinweis: Weitere Angaben auf Anfrage.

Bezeichnung	Definition	SW mm
K- 07 35 01 37	Nippel für Schlauch 6x4 mit Überwurfmutter und Knickschutzfeder	12
K- 07 35 01 38	Nippel für Schlauch 8x6 mit Überwurfmutter und Knickschutzfeder	14

Web: <http://cat.hansa-flex.com/de/KNIPPELNW5SCHLUEMMS>

K-SVKM NW 5 AG MS NI

Schnellverschlusskupplungen NW 5, Messing vernickelt, Außengewinde

Einseitig absperrende Einhand-Schnellverschlusskupplung mit kleinen Baumaßen und großem Durchgang bei geringem Druckabfall. Ideal einsetzbar für: Druckluftwerkzeuge, Pneumatik, Medizintechnik, Mess- und Regeltechnik, Labortechnik, Chemie, Analyse- und Dosiertechnik.



Betriebsdruck:	0 - 35 bar, maximaler statischer Betriebsdruck (ohne Pulsation)
Durchfluss Luft:	560 l/min (bei 6 bar und $\Delta p = 0,5$ bar)
Medientemperatur:	-20 °C bis +100 °C
Gehäuse, Hülse, Ventilkörper:	Messing vernickelt
Feder, Sprengling, Kugeln:	Edelstahl
Dichtmaterial:	NBR

Hinweis: Weitere Angaben auf Anfrage.

Bezeichnung	Anschluss	Länge mm	SW mm
K- 07 35 06 56	G 1/8 außen	36,5	14
K- 07 35 06 58	G 1/4 außen	38,0	17
K- 07 35 06 57	G 3/8 außen	38,0	19

Web: <http://cat.hansa-flex.com/de/KSVKMNW5AGMSNI>

K-SVKM NW 5 IG MS NI

Schnellverschlusskupplungen NW 5, Messing vernickelt, Innengewinde

Einseitig absperrende Einhand-Schnellverschlusskupplung mit kleinen Baumaßen und großem Durchgang bei geringem Druckabfall. Ideal einsetzbar für: Druckluftwerkzeuge, Pneumatik, Medizintechnik, Mess- und Regeltechnik, Labortechnik, Chemie, Analyse- und Dosiertechnik.



Betriebsdruck:	0 - 35 bar, maximaler statischer Betriebsdruck (ohne Pulsation)
Durchfluss Luft:	560 l/min (bei 6 bar und $\Delta p = 0,5$ bar)
Medientemperatur:	-20 °C bis +100 °C
Gehäuse, Hülse, Ventilkörper:	Messing vernickelt
Feder, Sprengling, Kugeln:	Edelstahl
Dichtmaterial:	NBR

Hinweis: Weitere Angaben auf Anfrage.

Bezeichnung	Anschluss	Länge mm	SW mm
K- 07 35 06 59	G 1/8 innen	38,0	14
K- 07 35 06 61	G 1/4 innen	38,0	17
K- 07 35 06 60	G 3/8 innen	40,0	19

Web: <http://cat.hansa-flex.com/de/KSVKMNW5IGMSNI>

K-SVKM NW 5 SCHL TUE MS NI

Schnellverschlusskupplungen NW 5, Messing vernickelt mit Schlauchtülle

Einseitig absperrende Einhand-Schnellverschlusskupplung mit kleinen Baumaßen und großem Durchgang bei geringem Druckabfall. Ideal einsetzbar für: Druckluftwerkzeuge, Pneumatik, Medizintechnik, Mess- und Regeltechnik, Labortechnik, Chemie, Analyse- und Dosiertechnik.



Betriebsdruck:	0 - 35 bar, maximaler statischer Betriebsdruck (ohne Pulsation)
Durchfluss Luft:	560 l/min (bei 6 bar und $\Delta p = 0,5$ bar)
Medientemperatur:	-20 °C bis +100 °C
Gehäuse, Hülse, Ventilkörper:	Messing vernickelt
Feder, Sprengling, Kugeln:	Edelstahl
Dichtmaterial:	NBR

Hinweis: Weitere Angaben auf Anfrage.

Bezeichnung	Anschluss	Länge mm
K- 07 35 06 62	Tülle LW 4	47,0
K- 07 35 06 71	Tülle LW 5	46,0
K- 07 35 06 64	Tülle LW 6	46,0



(Fortsetzung)

K-SVKM NW 5 SCHL TUE MS NI

Schnellverschlusskupplungen NW 5, Messing vernickelt mit Schlauchtülle

Bezeichnung	Anschluss	Länge mm
K- 07 35 06 72	Tülle LW 8	46,0
K- 07 35 06 63	Tülle LW 9	46,0

Web: <http://cat.hansa-flex.com/de/KSVKMNW5SCHLTUEMSNI>

K-SVKM NW 5 SCHL MS NI1

Schnellverschlusskupplungen NW 5, Messing vernickelt mit Schlauchanschluss

Einseitig absperrende Einhand-Schnellverschlusskupplung mit kleinen Baumaßen und großem Durchgang bei geringem Druckabfall. Ideal einsetzbar für: Druckluftwerkzeuge, Pneumatik, Medizintechnik, Mess- und Regeltechnik, Labortechnik, Chemie, Analyse- und Dosiertechnik.

Betriebsdruck: 0 - 35 bar, maximaler statischer Betriebsdruck (ohne Pulsation)

Durchfluss Luft: 560 l/min (bei 6 bar und $\Delta p = 0,5$ bar)

Medientemperatur: -20 °C bis +100 °C

Gehäuse, Hülse, Ventilkörper: Messing vernickelt

Feder, Sprengring, Kugeln: Edelstahl

Dichtmaterial: NBR



Hinweis: Weitere Angaben auf Anfrage.

Bezeichnung	Anschluss	Länge mm	SW mm
K- 07 35 06 65	Schlauchanschluss 6 x 4	43,0	14
K- 07 35 06 66	Schlauchanschluss 8 x 6	43,0	14

Web: <http://cat.hansa-flex.com/de/KSVKMNW5SCHLMSNI1>

K-SVKM NW 5 SCHL UEM MS NI

Schnellverschlusskupplungen NW 5, Messing vernickelt mit Schlauchanschluss, Überwurfmutter und Knickschutzfeder

Einseitig absperrende Einhand-Schnellverschlusskupplung mit kleinen Baumaßen und großem Durchgang bei geringem Druckabfall. Ideal einsetzbar für: Druckluftwerkzeuge, Pneumatik, Medizintechnik, Mess- und Regeltechnik, Labortechnik, Chemie, Analyse- und Dosiertechnik.

Betriebsdruck: 0 - 35 bar, maximaler statischer Betriebsdruck (ohne Pulsation)

Durchfluss Luft: 560 l/min (bei 6 bar und $\Delta p = 0,5$ bar)

Medientemperatur: -20 °C bis +100 °C

Gehäuse, Hülse, Ventilkörper: Messing vernickelt

Feder, Sprengring, Kugeln: Edelstahl

Dichtmaterial: NBR



Hinweis: Weitere Angaben auf Anfrage.

Bezeichnung	Anschluss	Ausführung	Länge mm	SW mm
K- 07 35 06 67	Schlauchanschluss 6 x 4	starr	120,0	14
K- 07 35 06 68	Schlauchanschluss 8 x 6	starr	132,0	14
K- 07 35 06 69	Schlauchanschluss 6 x 4	drehbar 360°	134,0	14
K- 07 35 06 70	Schlauchanschluss 8 x 6	drehbar 360°	142,5	14

Web: <http://cat.hansa-flex.com/de/KSVKMNW5SCHLUEMMSNI>

K-SVKM NW 5 PUSH-IN MS NI

Schnellverschlusskupplungen NW 5, Messing vernickelt, mit push-in Anschluss



Einseitig absperrende Einhand-Schnellverschlusskupplung mit kleinen Baumaßen und großem Durchgang bei geringem Druckabfall. Ideal einsetzbar für: Druckluftwerkzeuge, Pneumatik, Medizintechnik, Mess- und Regeltechnik, Labortechnik, Chemie, Analyse- und Dosiertechnik.

Betriebsdruck:	0 - 35 bar, maximaler statischer Betriebsdruck (ohne Pulsation)
Durchfluss Luft:	560 l/min (bei 6 bar und $\Delta p = 0,5$ bar)
Medientemperatur:	-20 °C bis +100 °C
Gehäuse, Hülse, Ventilkörper:	Messing vernickelt
Feder, Sprengring, Kugeln:	Edelstahl
Dichtmaterial:	NBR

Hinweis: Weitere Angaben auf Anfrage.

Bezeichnung	Anschluss	Länge mm	SW mm
K- 07 35 06 54	6 mm	43,5	14
K- 07 35 06 55	8 mm	48,0	17

Web: <http://cat.hansa-flex.com/de/KSVKMNW5PUSHINMSNI>

K-SVKM NW 5 AG MS NI CL

Schnellverschlusskupplungen NW 5, Messing vernickelt, Außengewinde



Ökonomische, einseitig absperrende Einhand-Schnellverschlusskupplung mit kleinen Baumaßen und großem Durchgang bei geringem Druckabfall. Kompatibel mit Rectus 21/90.

Betriebsdruck:	0 - 35 bar, maximaler statischer Betriebsdruck (ohne Pulsation)
Medientemperatur:	-20 °C bis +100 °C
Gehäuse, Hülse, Ventilkörper:	Messing vernickelt
Dichtmaterial:	NBR
Feder, Sprengring, Stifte:	nichtrostender Stahl

Hinweis: Weitere Angaben auf Anfrage.

Bezeichnung	Anschluss	Länge mm	SW mm
K- 07 35 07 07	G 1/8 außen	35,9	14
K- 07 35 07 09	G 1/4 außen	37,4	17
K- 07 35 07 08	G 3/8 außen	37,4	19

Web: <http://cat.hansa-flex.com/de/KSVKMNW5AGMSNICL>

K-SVKM NW 5 IG MS NI CL

Schnellverschlusskupplungen NW 5, Messing vernickelt, Innengewinde



Ökonomische, einseitig absperrende Einhand-Schnellverschlusskupplung mit kleinen Baumaßen und großem Durchgang bei geringem Druckabfall. Kompatibel mit Rectus 21/90.

Betriebsdruck:	0 - 35 bar, maximaler statischer Betriebsdruck (ohne Pulsation)
Medientemperatur:	-20 °C bis +100 °C
Gehäuse, Hülse, Ventilkörper:	Messing vernickelt
Dichtmaterial:	NBR
Feder, Sprengring, Stifte:	nichtrostender Stahl

Hinweis: Weitere Angaben auf Anfrage.

Bezeichnung	Anschluss	Länge mm	SW mm
K- 07 35 07 10	G 1/8 innen	35,9	14
K- 07 35 07 12	G 1/4 innen	37,4	17
K- 07 35 07 11	G 3/8 innen	37,4	19

Web: <http://cat.hansa-flex.com/de/KSVKMNW5IGMSNICL>

K-SVKM NW 5 SCHL TUE MS NI CL

Schnellverschlusskupplungen NW 5, Messing vernickelt mit Schlauchtülle

Ökonomische, einseitig absperrende Einhand-Schnellverschlusskupplung mit kleinen Baumaßen und großem Durchgang bei geringem Druckabfall. Kompatibel mit Rectus 21/90.

Betriebsdruck: 0 - 35 bar, maximaler statischer Betriebsdruck (ohne Pulsation)
Medientemperatur: -20 °C bis +100 °C
Gehäuse, Hülse, Ventilkörper: Messing vernickelt
Dichtmaterial: NBR
Feder, Sprengring, Stifte: nichtrostender Stahl



Hinweis: Weitere Angaben auf Anfrage.

Bezeichnung	Anschluss	Länge mm	SW mm
K- 07 35 07 13	Tülle 4 mm	41,9	14
K- 07 35 07 15	Tülle 6 mm	46,9	14
K- 07 35 07 14	Tülle 9 mm	46,9	14

Web: <http://cat.hansa-flex.com/de/KSVKMNW5SCHLTUEMSNICL>

K-SVKM NW 5 SCHL MS NI CL

Schnellverschlusskupplungen NW 5, Messing vernickelt mit Schlauchanschluss

Ökonomische, einseitig absperrende Einhand-Schnellverschlusskupplung mit kleinen Baumaßen und großem Durchgang bei geringem Druckabfall. Kompatibel mit Rectus 21/90.

Betriebsdruck: 0 - 35 bar, maximaler statischer Betriebsdruck (ohne Pulsation)
Medientemperatur: -20 °C bis +100 °C
Gehäuse, Hülse, Ventilkörper: Messing vernickelt
Dichtmaterial: NBR
Feder, Sprengring, Stifte: nichtrostender Stahl



Hinweis: Weitere Angaben auf Anfrage.

Bezeichnung	Anschluss	Länge mm	SW mm
K- 07 35 07 16	Schlauchanschluss 6 x 4	42,4	14
K- 07 35 07 17	Schlauchanschluss 8 x 6	42,4	14

Web: <http://cat.hansa-flex.com/de/KSVKMNW5SCHLMSNICL>

K-NIPPEL NW5 AG MS NI

Nippel NW 5, Messing vernickelt, Außengewinde

Betriebsdruck: 0 - 35 bar, maximaler statischer Betriebsdruck (ohne Pulsation)
Medientemperatur: -20 °C bis +100 °C
Werkstoff: Messing vernickelt



Hinweis: Weitere Angaben auf Anfrage.

Bezeichnung	Definition	SW mm
K- 07 35 01 39	Nippel G 1/8 außen	14
K- 07 35 01 41	Nippel G 1/4 außen	17
K- 07 35 01 40	Nippel G 3/8 außen	19

Web: <http://cat.hansa-flex.com/de/KNIPPELNW5AGMSNI>

K-NIPPEL NW5 IG MS NI

Nippel NW 5, Messing vernickelt, Innengewinde



Betriebsdruck: 0 - 35 bar, maximaler statischer Betriebsdruck (ohne Pulsation)
Medientemperatur: -20 °C bis +100 °C
Werkstoff: Messing vernickelt

Hinweis: Weitere Angaben auf Anfrage.

Bezeichnung	Definition	SW mm
K-07 35 01 42	Nippel G 1/8 innen	14
K-07 35 01 44	Nippel G 1/4 innen	17
K-07 35 01 43	Nippel G 3/8 innen	19

Web: <http://cat.hansa-flex.com/de/KNIPPELNW5IGMSNI>

K-TUE 7 MS NI

Einstecktüllen für Kupplungen NW 7,2 - NW 7,8, Messing vernickelt



Betriebsdruck: 0 - 35 bar, maximaler statischer Betriebsdruck (ohne Pulsation)
Medientemperatur: -20 °C bis +100 °C
Werkstoff: Messing vernickelt

Hinweis: Weitere Angaben auf Anfrage.

Bezeichnung	Definition
K-07 35 01 45	Tülle LW 4
K-07 35 01 47	Tülle LW 6
K-07 35 01 46	Tülle LW 9

Web: <http://cat.hansa-flex.com/de/KTUE7MSNI>

K-NIPPEL NW5 SCHL MS NI

Nippel NW 5, Messing vernickelt, für Schlauch



Betriebsdruck: 0 - 35 bar, maximaler statischer Betriebsdruck (ohne Pulsation)
Medientemperatur: -20 °C bis +100 °C
Werkstoff: Messing vernickelt

Hinweis: Weitere Angaben auf Anfrage.

Bezeichnung	Definition	SW mm
K-07 35 01 48	Nippel für Schlauch 6x4	14
K-07 35 01 49	Nippel für Schlauch 8x6	14

Web: <http://cat.hansa-flex.com/de/KNIPPELNW5SCHLMSNI>

K-NIPPEL NW5 SCHL UEM MS NI

Nippel NW 5, Messing vernickelt, für Schlauch mit Überwurfmutter und Knickschutzfeder

Betriebsdruck: 0 - 35 bar, maximaler statischer Betriebsdruck (ohne Pulsation)
Medientemperatur: -20 °C bis +100 °C
Werkstoff: Messing vernickelt



Hinweis: Weitere Angaben auf Anfrage.

Bezeichnung	Definition	SW mm
K- 07 35 01 51	Nippel für Schlauch 6x4 mit Überwurfmutter und Knickschutzfeder	12
K- 07 35 01 50	Nippel für Schlauch 8x6 mit Überwurfmutter und Knickschutzfeder	14

Web: <http://cat.hansa-flex.com/de/KNIPPELNW5SCHLUEMMSNI>

K-EINSTECKNIPPEL PUSH-IN 5

Einstecknippel push-in NW 5, Messing vernickelt

Betriebsdruck: 0 - 35 bar, maximaler statischer Betriebsdruck (ohne Pulsation)
Medientemperatur: -20 °C bis +100 °C
Werkstoff: Messing vernickelt



Hinweis: Weitere Angaben auf Anfrage.

Bezeichnung	Definition	SW mm
K- 07 35 01 52	Nippel push-in, 6 mm	14
K- 07 35 01 53	Nippel push-in, 8 mm	17

Web: <http://cat.hansa-flex.com/de/KEINSTECKNIPPELPUSHIN5>

K-SVKM NW 5 AG VA

Schnellverschlusskupplungen NW 5, Edelstahl 1.4305, Außengewinde

Einseitig absperrende Einhand-Schnellverschlusskupplung aus Edelstahl 1.4305 mit kleinen Baumaßen und großem Durchgang. Ideal einsetzbar für: Druckluftwerkzeuge, Pneumatik, Medizintechnik, Mess- und Regeltechnik, Labortechnik, Chemie, Analyse- und Dosiertechnik.

Betriebsdruck: 0 - 35 bar, maximaler statischer Betriebsdruck (ohne Pulsation)
Durchfluss Luft: 560 l/min (bei 6 bar und $\Delta p = 0,5$ bar)
Medientemperatur: -15 °C bis +200 °C
Gehäuse, Hülse, Ventilkörper: Edelstahl 1.4305
Feder, Sprengring, Kugeln: nichtrostender Stahl
Dichtmaterial: FKM



Hinweis: Weitere Angaben auf Anfrage.

Bezeichnung	Anschluss	Länge mm	SW mm
K- 07 35 06 27	G 1/8 außen	36,0	14
K- 07 35 06 28	G 1/4 außen	38,0	17
K- 07 35 06 29	G 3/8 außen	38,0	19

Web: <http://cat.hansa-flex.com/de/KSVKMNW5AGVA>

K-SVKM NW 5 IG VA

Schnellverschlusskupplungen NW 5, Edelstahl 1.4305, Innengewinde

Einseitig absperrende Einhand-Schnellverschlusskupplung aus Edelstahl 1.4305 mit kleinen Baumaßen und großem Durchgang. Ideal einsetzbar für: Druckluftwerkzeuge, Pneumatik, Medizintechnik, Mess- und Regeltechnik, Labortechnik, Chemie, Analyse- und Dosiertechnik.



Betriebsdruck:	0 - 35 bar, maximaler statischer Betriebsdruck (ohne Pulsation)
Durchfluss Luft:	560 l/min (bei 6 bar und $\Delta p = 0,5$ bar)
Medientemperatur:	-15 °C bis +200 °C
Gehäuse, Hülse, Ventilkörper:	Edelstahl 1.4305
Feder, Sprengling, Kugeln:	nichtrostender Stahl
Dichtmaterial:	FKM

Hinweis: Weitere Angaben auf Anfrage.

Bezeichnung	Anschluss	Länge mm	SW mm
K- 07 35 06 30	G 1/8 innen	36,0	14
K- 07 35 06 31	G 1/4 innen	38,0	17
K- 07 35 06 32	G 3/8 innen	38,0	19

Web: <http://cat.hansa-flex.com/de/KSVKMNW5IGVA>

K-SVKM NW 5 SCHL TUE VA

Schnellverschlusskupplungen NW 5, Edelstahl 1.4305 mit Schlauchtülle

Einseitig absperrende Einhand-Schnellverschlusskupplung aus Edelstahl 1.4305 mit kleinen Baumaßen und großem Durchgang. Ideal einsetzbar für: Druckluftwerkzeuge, Pneumatik, Medizintechnik, Mess- und Regeltechnik, Labortechnik, Chemie, Analyse- und Dosiertechnik.



Betriebsdruck:	0 - 35 bar, maximaler statischer Betriebsdruck (ohne Pulsation)
Durchfluss Luft:	560 l/min (bei 6 bar und $\Delta p = 0,5$ bar)
Medientemperatur:	-15 °C bis +200 °C
Gehäuse, Hülse, Ventilkörper:	Edelstahl 1.4305
Feder, Sprengling, Kugeln:	nichtrostender Stahl
Dichtmaterial:	FKM

Hinweis: Weitere Angaben auf Anfrage.

Bezeichnung	Anschluss	Länge mm	SW mm
K- 07 35 06 33	Tülle LW 6	46,0	14

Web: <http://cat.hansa-flex.com/de/KSVKMNW5SCHLTUEVA>

K-NIPPEL NW5 AG VA

Nippel NW 5, Edelstahl 1.4305, Außengewinde

Betriebsdruck:	0 - 35 bar, maximaler statischer Betriebsdruck (ohne Pulsation)
Medientemperatur:	-15 °C bis +200 °C
Werkstoff:	Edelstahl 1.4305



Bezeichnung	Definition	SW mm
K- 07 35 01 21	Nippel G 1/8 außen	14
K- 07 35 01 22	Nippel G 1/4 außen	17
K- 07 35 01 23	Nippel G 3/8 außen	19

Web: <http://cat.hansa-flex.com/de/KNIPPELNW5AGVA>

K-NIPPEL NW5 IG VA

Nippel NW 5, Edelstahl 1.4305, Innengewinde

Betriebsdruck: 0 - 35 bar, maximaler statischer Betriebsdruck (ohne Pulsation)
Medientemperatur: -15 °C bis +200 °C
Werkstoff: Edelstahl 1.4305



Bezeichnung	Definition	SW mm
K- 07 35 01 24	Nippel G 1/8 innen	14
K- 07 35 01 25	Nippel G 1/4 innen	17

Web: <http://cat.hansa-flex.com/de/KNIPPELNW5IGVA>

K-TUE 5 VA

Einstecktüllen NW 5, Edelstahl 1.4305

Betriebsdruck: 0 - 35 bar, maximaler statischer Betriebsdruck (ohne Pulsation)
Medientemperatur: -15 °C bis +200 °C
Werkstoff: Edelstahl 1.4305



Bezeichnung	Definition
K- 07 35 01 18	Tülle LW 6
K- 07 35 01 19	Tülle LW 8
K- 07 35 01 20	Tülle LW 9

Web: <http://cat.hansa-flex.com/de/KTUE5VA>

K-SVKM NW 7,2 AG MS-BL CL

Schnellverschlusskupplungen NW 7,2, Messing blank, Außengewinde

Die universelle Einhand-Schnellverschlusskupplung in einseitig absperrender Ausführung zu einem enorm günstigen Preis. Kompatibel mit CEJN 320, Rectus 25/26 und JWL 520/530. Durch die geschlossene Verriegelungshülse wird ein Verschmutzen der Innenteile verhindert. Bei Verwendung von Stahlnippeln kann diese Kupplung aufgrund ihrer gehärteten Verriegelungsstifte auch an Druckluftwerkzeugen verwendet werden.

Betriebsdruck: 0 - 35 bar, maximaler statischer Betriebsdruck (ohne Pulsation)
Medientemperatur: -20 °C bis +100 °C
Gehäuse, Hülse, Ventilkörper: Messing
Dichtmaterial: NBR
Feder, Sprenging, Stifte: nichtrostender Stahl



Hinweis: Weitere Angaben auf Anfrage.

Bezeichnung	Anschluss	Länge mm	SW mm
K- 07 35 07 38	G 1/8 außen	37,5	21
K- 07 35 07 39	G 1/4 außen	39,0	21
K- 07 35 07 40	G 3/8 außen	39,0	21
K- 07 35 07 41	G 1/2 außen	40,5	21

Web: <http://cat.hansa-flex.com/de/KSVKMNW72AGMSBLCL>

K-SVKM NW 7,2 IG MS-BL CL

Schnellverschlusskupplungen NW 7,2, Messing blank, Innengewinde



Die universelle Einhand-Schnellverschlusskupplung in einseitig absperrender Ausführung zu einem enorm günstigen Preis. Kompatibel mit CEJN 320, Rectus 25/26 und JWL 520/530. Durch die geschlossene Verriegelungshülse wird ein Verschmutzen der Innenteile verhindert. Bei Verwendung von Stahlnippeln kann diese Kupplung aufgrund ihrer gehärteten Verriegelungsstifte auch an Druckluftwerkzeugen verwendet werden.

Betriebsdruck: 0 - 35 bar, maximaler statischer Betriebsdruck (ohne Pulsation)
Medientemperatur: -20 °C bis +100 °C
Gehäuse, Hülse, Ventilkörper: Messing
Dichtmaterial: NBR
Feder, Sprengring, Stifte: nichtrostender Stahl

Hinweis: Weitere Angaben auf Anfrage.

Bezeichnung	Anschluss	Länge mm	SW mm
K-07 35 07 42	G 1/4 innen	40,5	21
K-07 35 07 43	G 3/8 innen	40,5	21
K-07 35 07 44	G 1/2 innen	42,5	24

Web: <http://cat.hansa-flex.com/de/KSVKMNW72IGMSBLCL>

K-SVKM NW 7,2 SCHL-TUE MS BL CL

Schnellverschlusskupplungen NW 7,2, Messing blank mit Schlauchtülle



Die universelle Einhand-Schnellverschlusskupplung in einseitig absperrender Ausführung zu einem enorm günstigen Preis. Kompatibel mit CEJN 320, Rectus 25/26 und JWL 520/530. Durch die geschlossene Verriegelungshülse wird ein Verschmutzen der Innenteile verhindert. Bei Verwendung von Stahlnippeln kann diese Kupplung aufgrund ihrer gehärteten Verriegelungsstifte auch an Druckluftwerkzeugen verwendet werden.

Betriebsdruck: 0 - 35 bar, maximaler statischer Betriebsdruck (ohne Pulsation)
Medientemperatur: -20 °C bis +100 °C
Gehäuse, Hülse, Ventilkörper: Messing
Dichtmaterial: NBR
Feder, Sprengring, Stifte: nichtrostender Stahl

Hinweis: Weitere Angaben auf Anfrage.

Bezeichnung	Anschluss	Länge mm
K-07 35 07 45	Tülle LW 6	54,0
K-07 35 07 46	Tülle LW 9	54,0
K-07 35 07 47	Tülle LW 13	53,5
K-07 35 07 48	Tülle LW 8	54,0
K-07 35 07 49	Tülle LW 10	54,0

Web: <http://cat.hansa-flex.com/de/KSVKMNW72SCHLTUEMSBLCL>

K-VTD KUPPL 7,2 MS BL

Verteilerdosen mit Schnellverschlusskupplung NW 7,2, Messing blank



2- bzw. 3-fach-Verteilerdosen aus hochfestem, glasfaserverstärkten Kunststoff mit großer Anwendungsvielfalt. Wahlweise mit 2 oder 3 fertig konfektionierten Messing-Schnellverschlusskupplungen sowie 2 Gewindegrößen für das Eingangsgewinde. Alle Verteilerdosen haben einen robusten Messing-Gewindeinsatz für hohe Anzugsmomente und sind TÜV-zertifiziert.

Betriebsdruck: max. 15 bar
Temp. Bereich: -10 °C bis +50 °C
Gehäuse: glasfaserverstärkter Kunststoff
Gewinde: Messing
Drehmoment Befestigung: 4 Nm
Drehmoment MS-Gewinde: 12 Nm

Hinweis: Weitere Angaben auf Anfrage.

Bezeichnung	Gewinde Eingang	Anschlusskupplung
K-07 40 48 19	G 3/4	2 x Messing-Kupplung
K-07 40 48 20	G 3/4	3 x Messing-Kupplung



(Fortsetzung)

K-VTD KUPPL 7,2 MS BL

Verteilerdosen mit Schnellverschlusskupplung NW 7,2, Messing blank

Bezeichnung	Gewinde Eingang	Anschlusskupplung
K- 07 40 48 18	G 1/2	2 x Messing-Kupplung
K- 07 40 40 90	G 1/2	3 x Messing-Kupplung

Web: <http://cat.hansa-flex.com/de/KVTDKUPPL72MSBL>

K-VT 2 KUPPL 7,2 AG MS

Verteiler mit 2 Schnellverschlusskupplungen NW 7,2, Messing, Außengewinde

1-, 2- bzw. 3-fach-Verteilerstücke aus Messing, fertig konfektioniert mit Schnellverschlusskupplung NW 7,2. Wahlweise mit Anschlussgewinde innen oder außen bzw. Stecknippel zum Adaptieren in eine bestehende Schnellverschlusskupplung NW 7,2 bis NW 7,8.

Betriebsdruck: 0 - 35 bar
Medientemperatur: -20 °C bis +100 °C
Gehäuse: Messing
Sicherung und Dichtung: Industrieklebstoff, mittelfest



Hinweis: Kupplungen und Verteiler sind auch einzeln lieferbar. Weitere Angaben auf Anfrage.

Bezeichnung	Anschluss	Kupplung	bestehend aus Verteiler
K- 07 35 00 48	G 1/4 außen	K-07350025	K-07404016
K- 07 35 00 49	G 3/8 außen	K-07350025	K-07404016
K- 07 35 00 50	G 1/2 außen	K-07350026	K-07404017

Web: <http://cat.hansa-flex.com/de/KVT2KUPPL72AGMS>

K-VT 2 KUPPL 7,2 IG MS

Verteiler mit 2 Schnellverschlusskupplungen NW 7,2, Messing, Innengewinde

1-, 2- bzw. 3-fach-Verteilerstücke aus Messing, fertig konfektioniert mit Schnellverschlusskupplung NW 7,2. Wahlweise mit Anschlussgewinde innen oder außen bzw. Stecknippel zum Adaptieren in eine bestehende Schnellverschlusskupplung NW 7,2 bis NW 7,8.

Betriebsdruck: 0 - 35 bar
Medientemperatur: -20 °C bis +100 °C
Gehäuse: Messing
Sicherung und Dichtung: Industrieklebstoff, mittelfest



Hinweis: Kupplungen und Verteiler sind auch einzeln lieferbar. Weitere Angaben auf Anfrage.

Bezeichnung	Anschluss	Kupplung	bestehend aus Verteiler
K- 07 35 00 51	G 1/4 innen	K-07350025	K-07404016
K- 07 35 00 52	G 3/8 innen	K-07350025	K-07404016
K- 07 35 00 53	G 1/2 innen	K-07350026	K-07404017

Web: <http://cat.hansa-flex.com/de/KVT2KUPPL72IGMS>

K-VT 2 KUPPL 7,2 STECKNIP MS

Verteiler mit 2 Schnellverschlusskupplungen NW 7,2, Messing, mit Stecknippel NW 7,2- NW 7,8



1-, 2- bzw. 3-fach-Verteilerstücke aus Messing, fertig konfektioniert mit Schnellverschlusskupplung NW 7,2. Wahlweise mit Anschlussgewinde innen oder außen bzw. Stecknippel zum Adaptieren in eine bestehende Schnellverschlusskupplung NW 7,2 bis NW 7,8.

Betriebsdruck: 0 - 35 bar
Medientemperatur: -20 °C bis +100 °C
Gehäuse: Messing
Sicherung und Dichtung: Industrieklebstoff, mittelfest

Hinweis: Kupplungen und Verteiler sind auch einzeln lieferbar. Weitere Angaben auf Anfrage.

Bezeichnung	Anschluss	Kupplung	bestehend aus Verteiler
K- 07 40 40 48	Nippel NW 7,2 - 7,8 / G 3/8	K-07350025	K-07404016
K- 07 40 44 27	Nippel NW 7,2 - 7,8 / G 1/2	K-07350026	K-07404017

Web: <http://cat.hansa-flex.com/de/KVT2KUPPL72STECKNIPMS>

K-VT 3 KUPPL 7,2 AG MS

Verteiler mit 3 Schnellverschlusskupplungen NW 7,2, Messing, Außengewinde



1-, 2- bzw. 3-fach-Verteilerstücke aus Messing, fertig konfektioniert mit Schnellverschlusskupplung NW 7,2. Wahlweise mit Anschlussgewinde innen oder außen bzw. Stecknippel zum Adaptieren in eine bestehende Schnellverschlusskupplung NW 7,2 bis NW 7,8.

Betriebsdruck: 0 - 35 bar
Medientemperatur: -20 °C bis +100 °C
Gehäuse: Messing
Sicherung und Dichtung: Industrieklebstoff, mittelfest

Hinweis: Kupplungen und Verteiler sind auch einzeln lieferbar. Weitere Angaben auf Anfrage.

Bezeichnung	Anschluss	Kupplung	bestehend aus Verteiler
K- 07 35 00 54	G 1/4 außen	K-07350025	K-07404018
K- 07 35 00 55	G 3/8 außen	K-07350025	K-07404018
K- 07 35 00 56	G 1/2 außen	K-07350026	K-07404019

Web: <http://cat.hansa-flex.com/de/KVT3KUPPL72AGMS>

K-VT 3 KUPPL 7,2 IG MS

Verteiler mit 3 Schnellverschlusskupplungen NW 7,2, Messing, Innengewinde



1-, 2- bzw. 3-fach-Verteilerstücke aus Messing, fertig konfektioniert mit Schnellverschlusskupplung NW 7,2. Wahlweise mit Anschlussgewinde innen oder außen bzw. Stecknippel zum Adaptieren in eine bestehende Schnellverschlusskupplung NW 7,2 bis NW 7,8.

Betriebsdruck: 0 - 35 bar
Medientemperatur: -20 °C bis +100 °C
Gehäuse: Messing
Sicherung und Dichtung: Industrieklebstoff, mittelfest

Hinweis: Kupplungen und Verteiler sind auch einzeln lieferbar. Weitere Angaben auf Anfrage.

Bezeichnung	Anschluss	Kupplung	bestehend aus Verteiler
K- 07 35 00 57	G 1/4 innen	K-07350025	K-07404018
K- 07 35 00 58	G 3/8 innen	K-07350025	K-07404018
K- 07 35 00 59	G 1/2 innen	K-07350026	K-07404019

Web: <http://cat.hansa-flex.com/de/KVT3KUPPL72IGMS>

K-VT 3 KUPPL 7,2 STECKNIP MS

Verteiler mit 3 Schnellverschlusskupplungen NW 7,2, Messing, Stecknippel NW 7,2- NW 7,8

1-, 2- bzw. 3-fach-Verteilerstücke aus Messing, fertig konfektioniert mit Schnellverschlusskupplung NW 7,2. Wahlweise mit Anschlussgewinde innen oder außen bzw. Stecknippel zum Adaptieren in eine bestehende Schnellverschlusskupplung NW 7,2 bis NW 7,8.

Betriebsdruck: 0 - 35 bar
Medientemperatur: -20 °C bis +100 °C
Gehäuse: Messing
Sicherung und Dichtung: Industrieklebstoff, mittelfest



Hinweis: Kupplungen und Verteiler sind auch einzeln lieferbar. Weitere Angaben auf Anfrage.

Bezeichnung	Anschluss	Kupplung	bestehend aus Verteiler
K- 07 40 44 28	Nippel NW 7,2 - 7,8 / G 3/8	K-07350025	K-07404018
K- 07 40 44 29	Nippel NW 7,2 - 7,8 / G 1/2	K-07350026	K-07404019

Web: <http://cat.hansa-flex.com/de/KVT3KUPPL72STECKNIPMS>

K-VT WAND KUPP 7,2 MS

Verteiler für Wandbefestigung mit Schnellverschlusskupplungen NW 7,2, Messing

1-, 2- bzw. 3-fach-Verteilerstücke aus Messing, fertig konfektioniert mit Schnellverschlusskupplung NW 7,2. Wahlweise mit Anschlussgewinde innen oder außen bzw. Stecknippel zum Adaptieren in eine bestehende Schnellverschlusskupplung NW 7,2 bis NW 7,8.

Betriebsdruck: 0 - 35 bar
Medientemperatur: -20 °C bis +100 °C
Gehäuse: Messing
Sicherung und Dichtung: Industrieklebstoff, mittelfest



Hinweis: Kupplungen und Verteiler sind auch einzeln lieferbar. Weitere Angaben auf Anfrage.

Bezeichnung	Anschluss	Kupplung	bestehend aus Verteiler
K- 07 40 52 84	G 1/2 innen	K-07350026	K-07404021

Web: <http://cat.hansa-flex.com/de/KVTWANDKUPP72MS>

K-W DECKEN SCHNELLVERSCHL

Deckenwinkel mit Schnellverschlusskupplung NW 7,2, Messing

1-, 2- bzw. 3-fach-Verteilerstücke aus Messing, fertig konfektioniert mit Schnellverschlusskupplung NW 7,2. Wahlweise mit Anschlussgewinde innen oder außen bzw. Stecknippel zum Adaptieren in eine bestehende Schnellverschlusskupplung NW 7,2 bis NW 7,8.

Betriebsdruck: 0 - 35 bar
Medientemperatur: -20 °C bis +100 °C
Gehäuse: Messing
Sicherung und Dichtung: Industrieklebstoff, mittelfest



Hinweis: Kupplungen und Verteiler sind auch einzeln lieferbar. Weitere Angaben auf Anfrage.

Bezeichnung	Anschluss	Kupplung	bestehend aus Verteiler
K- 07 40 48 10	G 3/8 innen	K-07350025	K-07401192
K- 07 40 48 11	G 1/2 innen	K-07350026	K-07401193

Web: <http://cat.hansa-flex.com/de/KWDECKENSCHNELLVERSCHL>

K-SVKM NW 7,2 SCHL-ANSCHL MS

Schnellverschlusskupplungen NW 7,2, Messing vernickelt, Schlauchanschluss, Überwurfmutter



Die universelle Einhand-Schnellverschlusskupplung in einseitig absperrender Version für eine Vielzahl von Anwendungsmöglichkeiten! Die geschlossene Verriegelungshülse verhindert ein Verschmutzen der Innenteile. Bei Verwendung mit Stahlnippeln kann diese Kupplung aufgrund ihrer gehärteten Verriegelungsstifte auch an Druckluftwerkzeugen verwendet werden.

Betriebsdruck: 0 - 35 bar, maximaler statischer Betriebsdruck (ohne Pulsation)
Durchfluss Luft: 1.000 l/min (bei 6 bar und $\Delta p = 0,5$ bar)
Medientemperatur: -20 °C bis +100 °C
Gehäuse, Hülse: Messing vernickelt
Ventil: Messing blank
Feder, Sprengring: Edelstahl 1.4310
Verriegelungsstifte: Edelstahl 1.4034
Dichtmaterial: NBR

Hinweis: Weitere Angaben auf Anfrage.

Bezeichnung	Anschluss	Länge mm	SW mm
K- 07 35 12 67	Schlauchanschluss 6 x 4	58,0	21
K- 07 35 07 24	Schlauchanschluss 8 x 6	45,0	21
K- 07 35 07 25	Schlauchanschluss 10 x 8	49,0	21
K- 07 35 07 26	Schlauchanschluss 12 x 9	49,0	21

Web: <http://cat.hansa-flex.com/de/KSVKMNW72SCHLANSCHLMS>

Zusatzelemente:

K-NIPP KUPPL NW7 SCHL MS NI K - Nippel für Kupplungen NW 7,2 - NW 7,8, Messing vernickelt, für Schlauch mit Überwurfmutter und Knickschutzfeder
K-NIPPEL KUPPL NW7 AG MS NI - Nippel für Kupplungen NW 7,2 - NW 7,8, Messing vernickelt, Außengewinde
K-NIPPEL KUPPL NW7 IG MS NI - Nippel für Kupplungen NW 7,2 - NW 7,8, Messing vernickelt, Innengewinde
K-NIPPEL KUPPL NW7 SCHL MS NI - Nippel für Kupplungen NW 7,2 - NW 7,8, Messing vernickelt für Schlauch
K-TUE 7,2 7,8 MS NI - Einstecktüllen für Kupplungen NW 7,2 - NW 7,8, Messing vernickelt

K-SVKM NW 7,2 DREH MS-NI

Schnellverschlusskupplungen NW 7,2, Messing vernickelt, drehbar



Die universelle Einhand-Schnellverschlusskupplung in einseitig absperrender Version für eine Vielzahl von Anwendungsmöglichkeiten! Die geschlossene Verriegelungshülse verhindert ein Verschmutzen der Innenteile. Bei Verwendung mit Stahlnippeln kann diese Kupplung aufgrund ihrer gehärteten Verriegelungsstifte auch an Druckluftwerkzeugen verwendet werden.

Betriebsdruck: 0 - 35 bar, maximaler statischer Betriebsdruck (ohne Pulsation)
Durchfluss Luft: 1.000 l/min (bei 6 bar und $\Delta p = 0,5$ bar)
Medientemperatur: 0 °C bis +70 °C
Gehäuse, Hülse: Messing vernickelt
Ventil: Messing blank
Feder, Sprengring: Edelstahl 1.4310
Verriegelungsstifte: Edelstahl 1.4034
Dichtmaterial: NBR

Hinweis: Weitere Angaben auf Anfrage.

Bezeichnung	Anschluss	Länge mm
K- 07 35 07 28	Tülle 6 mm, drehbar	74,0
K- 07 35 07 29	Tülle 8 mm, drehbar	74,0
K- 07 35 07 30	Tülle 9 mm, drehbar	74,0
K- 07 35 07 31	Tülle 10 mm, drehbar	74,0
K- 07 35 07 32	Tülle 13 mm, drehbar	74,0

Web: <http://cat.hansa-flex.com/de/KSVKMNW72DREHMSNI>

Zusatzelemente:

K-NIPP KUPPL NW7 SCHL MS NI K - Nippel für Kupplungen NW 7,2 - NW 7,8, Messing vernickelt, für Schlauch mit Überwurfmutter und Knickschutzfeder
K-NIPPEL KUPPL NW7 AG MS NI - Nippel für Kupplungen NW 7,2 - NW 7,8, Messing vernickelt, Außengewinde
K-NIPPEL KUPPL NW7 IG MS NI - Nippel für Kupplungen NW 7,2 - NW 7,8, Messing vernickelt, Innengewinde
K-NIPPEL KUPPL NW7 SCHL MS NI - Nippel für Kupplungen NW 7,2 - NW 7,8, Messing vernickelt für Schlauch
K-TUE 7,2 7,8 MS NI - Einstecktüllen für Kupplungen NW 7,2 - NW 7,8, Messing vernickelt

K-SVKM NW 7,2 AG MS-NI CL

Schnellverschlusskupplungen NW 7,2, Messing vernickelt, Außengewinde

Die universelle Einhand-Schnellverschlusskupplung in einseitig absperrender Ausführung zu einem enorm günstigen Preis. Kompatibel mit CEJN 320, Rectus 25/26 und JWL 520/530. Durch die geschlossene Verriegelungshülse wird ein Verschmutzen der Innenteile verhindert. Bei Verwendung von Stahlnippeln kann diese Kupplung aufgrund ihrer gehärteten Verriegelungsstifte auch an Druckluftwerkzeugen verwendet werden.

Betriebsdruck: 0 - 35 bar, maximaler statischer Betriebsdruck (ohne Pulsation)
Medientemperatur: -20 °C bis +100 °C
Gehäuse, Hülse, Ventilkörper: Messing vernickelt
Feder, Sprengring, Stifte: nichtrostender Stahl
Dichtmaterial: NBR



Hinweis: Weitere Angaben auf Anfrage.

Bezeichnung	Anschluss	Länge mm	SW mm
K- 07 35 07 68	G 1/4 außen	39,0	21
K- 07 35 07 69	G 3/8 außen	39,0	21
K- 07 35 07 70	G 1/2 außen	40,5	21

Web: <http://cat.hansa-flex.com/de/KSVKMNW72AGMSNICL>

K-SVKM NW 7,2 IG MS-NI CL

Schnellverschlusskupplungen NW 7,2, Messing vernickelt, Innengewinde

Die universelle Einhand-Schnellverschlusskupplung in einseitig absperrender Ausführung zu einem enorm günstigen Preis. Kompatibel mit CEJN 320, Rectus 25/26 und JWL 520/530. Durch die geschlossene Verriegelungshülse wird ein Verschmutzen der Innenteile verhindert. Bei Verwendung von Stahlnippeln kann diese Kupplung aufgrund ihrer gehärteten Verriegelungsstifte auch an Druckluftwerkzeugen verwendet werden.

Betriebsdruck: 0 - 35 bar, maximaler statischer Betriebsdruck (ohne Pulsation)
Medientemperatur: -20 °C bis +100 °C
Gehäuse, Hülse, Ventilkörper: Messing vernickelt
Feder, Sprengring, Stifte: nichtrostender Stahl
Dichtmaterial: NBR



Hinweis: Weitere Angaben auf Anfrage.

Bezeichnung	Anschluss	Länge mm	SW mm
K- 07 35 07 71	G 1/4 innen	40,5	21
K- 07 35 07 72	G 3/8 innen	40,5	21
K- 07 35 07 73	G 1/2 innen	42,5	24

Web: <http://cat.hansa-flex.com/de/KSVKMNW72IGMSNICL>

K-SVKM NW 7,2 SCHL-TUE MS NI CL

Schnellverschlusskupplungen NW 7,2, Messing vernickelt mit Schlauchtülle

Die universelle Einhand-Schnellverschlusskupplung in einseitig absperrender Ausführung zu einem enorm günstigen Preis. Kompatibel mit CEJN 320, Rectus 25/26 und JWL 520/530. Durch die geschlossene Verriegelungshülse wird ein Verschmutzen der Innenteile verhindert. Bei Verwendung von Stahlnippeln kann diese Kupplung aufgrund ihrer gehärteten Verriegelungsstifte auch an Druckluftwerkzeugen verwendet werden.

Betriebsdruck: 0 - 35 bar, maximaler statischer Betriebsdruck (ohne Pulsation)
Medientemperatur: -20 °C bis +100 °C
Gehäuse, Hülse, Ventilkörper: Messing vernickelt
Feder, Sprengring, Stifte: nichtrostender Stahl
Dichtmaterial: NBR



Hinweis: Weitere Angaben auf Anfrage.

Bezeichnung	Anschluss	Länge mm
K- 07 35 07 74	Tülle LW 6	54,0
K- 07 35 07 75	Tülle LW 9	54,0
K- 07 35 07 76	Tülle LW 13	53,5

Web: <http://cat.hansa-flex.com/de/KSVKMNW72SCHLTUEMSNICL>

K-NIPPEL KUPPL NW7 DREH MS

Nippel für Kupplungen NW 7,2 - NW 7,8, drehbar, Messing vernickelt



Betriebsdruck: 0 - 35 bar, maximaler statischer Betriebsdruck (ohne Pulsation)
Durchfluss Luft: 1.000 l/min (bei 6 bar und $\Delta p = 0,5$ bar)
Medientemperatur: 0 °C bis +70 °C
Gehäuse, Hülse, Ventilkörper: Messing vernickelt
Feder, Sprengring, Kugeln: Edelstahl
Dichtmaterial: NBR

Hinweis: Weitere Angaben auf Anfrage.

Bezeichnung	Anschluss
K- 07 35 02 00	G 1/4 innen
K- 07 35 02 01	G 1/4 außen

Web: <http://cat.hansa-flex.com/de/KNIPPELKUPPLNW7DREHMS>

K-SCHLAUCHTUELLEN KUPP

Schlauchtüllen für Kupplungen NW 7,2 - NW 7,8, drehbar, Messing / Stahl vernickelt, Außengewinde



Betriebsdruck: 0 - 35 bar, maximaler statischer Betriebsdruck (ohne Pulsation)
Durchfluss Luft: 1.000 l/min (bei 6 bar und $\Delta p = 0,5$ bar)
Medientemperatur: 0 °C bis +70 °C
Gehäuse, Hülse, Ventilkörper: Messing vernickelt
Feder, Sprengring, Kugeln: Edelstahl
Dichtmaterial: NBR

Hinweis: Weitere Angaben auf Anfrage.

Bezeichnung	Anschluss	LW mm	Werkstoff
K- 07 35 02 02	G 1/4 außen	6	Messing vernickelt
K- 07 35 02 03	G 1/4 außen	8	Messing vernickelt
K- 07 35 02 04	G 1/4 außen	9	Messing vernickelt
K- 07 35 02 05	G 1/4 außen	10	Messing vernickelt
K- 07 35 01 78	G 1/4 außen	13	Messing vernickelt
K- 07 35 02 15	R 3/8 außen	6	Stahl vernickelt
K- 07 35 02 16	R 3/8 außen	9	Stahl vernickelt

Web: <http://cat.hansa-flex.com/de/KSCHLAUCHTUELLENKUPP>

K-SCHLAUCHTUE IG DREH MS VN

Schlauchtüllen für Kupplungen NW 7,2 - NW 7,8, drehbar, Messing vernickelt, Innengewinde



Betriebsdruck: 0 - 35 bar, maximaler statischer Betriebsdruck (ohne Pulsation)
Durchfluss Luft: 1.000 l/min (bei 6 bar und $\Delta p = 0,5$ bar)
Medientemperatur: 0 °C bis +70 °C
Gehäuse, Hülse, Ventilkörper: Messing vernickelt
Feder, Sprengring, Kugeln: Edelstahl
Dichtmaterial: NBR

Hinweis: Weitere Angaben auf Anfrage.

Bezeichnung	Anschluss	LW mm
K- 07 35 01 79	G 1/4 innen	6
K- 07 35 01 80	G 1/4 innen	8
K- 07 35 01 81	G 1/4 innen	9



(Fortsetzung)

K-SCHLAUCHTUE IG DREH MS VN

Schlauchtüllen für Kupplungen NW 7,2 - NW 7,8, drehbar, Messing vernickelt, Innengewinde

Bezeichnung	Anschluss	LW mm
K- 07 35 01 82	G 1/4 innen	10
K- 07 35 01 83	G 1/4 innen	13

Web: <http://cat.hansa-flex.com/de/KSCHLAUCHTUEIGDREHMSVN>

K-SVKM NW 7,2 AG VA

Schnellverschlusskupplungen NW 7,2, Edelstahl, Außengewinde

Die klassische Standardkupplung in einseitig absperrender Ausführung aus Edelstahl. Die geschlossene Verriegelungshülse verhindert das Verschmutzen der Innenteile. Wir empfehlen die Verwendung von Edelstahlnippeln und -tüllen!

Betriebsdruck: 1 - 35 bar sowie Grobvakuum
Durchfluss Luft: 1.000 l/min (bei 6 bar und $\Delta p = 0,5$ bar)
Medientemperatur: -25 °C bis +200 °C
Gehäuse, Hülse, Ventilkörper: Edelstahl 1.4305
Feder, Sprengring: Edelstahl 1.4310
Verriegelungsstifte: Edelstahl 1.4401
Dichtmaterial: FKM



Hinweis: Weitere Angaben auf Anfrage.

Bezeichnung	Anschluss	Länge mm	SW mm
K- 07 35 07 59	G 1/4 außen	43,0	22
K- 07 35 07 60	G 3/8 außen	43,0	22
K- 07 35 07 61	G 1/2 außen	46,0	24

Web: <http://cat.hansa-flex.com/de/KSVKMNW72AGVA>

Zusatzelemente:

K-NIPPEL KUPPL NW7 AG VA 2 - Nippel für Kupplungen NW 7,2 - NW 7,8, Edelstahl 1.4305, Außengewinde
K-NIPPEL KUPPL NW7 IG VA 1 - Nippel für Kupplungen NW 7,2 - NW 7,8, Edelstahl 1.4305, Innengewinde
K-TUE 7,2 7,8 VA 2 - Einstecktüllen für Kupplungen NW 7,2 - NW 7,8, Edelstahl 1.4305

K-SVKM NW 7,2 IG VA

Schnellverschlusskupplungen NW 7,2, Edelstahl, Innengewinde

Die klassische Standardkupplung in einseitig absperrender Ausführung aus Edelstahl. Die geschlossene Verriegelungshülse verhindert das Verschmutzen der Innenteile. Wir empfehlen die Verwendung von Edelstahlnippeln und -tüllen!

Betriebsdruck: 1 - 35 bar sowie Grobvakuum
Durchfluss Luft: 1.000 l/min (bei 6 bar und $\Delta p = 0,5$ bar)
Medientemperatur: -25 °C bis +200 °C
Gehäuse, Hülse, Ventilkörper: Edelstahl 1.4305
Feder, Sprengring: Edelstahl 1.4310
Verriegelungsstifte: Edelstahl 1.4401
Dichtmaterial: FKM



Hinweis: Weitere Angaben auf Anfrage.

Bezeichnung	Anschluss	Länge mm	SW mm
K- 07 35 07 62	G 1/4 innen	43,0	22
K- 07 35 07 63	G 3/8 innen	43,0	22
K- 07 35 07 64	G 1/2 innen	46,0	24

Web: <http://cat.hansa-flex.com/de/KSVKMNW72IGVA>

Zusatzelemente:

K-NIPPEL KUPPL NW7 AG VA 2 - Nippel für Kupplungen NW 7,2 - NW 7,8, Edelstahl 1.4305, Außengewinde
K-NIPPEL KUPPL NW7 IG VA 1 - Nippel für Kupplungen NW 7,2 - NW 7,8, Edelstahl 1.4305, Innengewinde
K-TUE 7,2 7,8 VA 2 - Einstecktüllen für Kupplungen NW 7,2 - NW 7,8, Edelstahl 1.4305

K-SVKM NW 7,2 SCHL-TUE VA

Schnellverschlusskupplungen NW 7,2, Edelstahl mit Schlauchtülle

Die klassische Standardkupplung in einseitig absperrender Ausführung aus Edelstahl. Die geschlossene Verriegelungshülse verhindert das Verschmutzen der Innenteile. Wir empfehlen die Verwendung von Edelstahlnippeln und -tüllen!



Betriebsdruck:	1 - 35 bar sowie Grobvakuum
Durchfluss Luft:	1.000 l/min (bei 6 bar und $\Delta p = 0,5$ bar)
Medientemperatur:	-25 °C bis +200 °C
Gehäuse, Hülse, Ventilkörper:	Edelstahl 1.4305
Feder, Sprengring:	Edelstahl 1.4310
Verriegelungsstifte:	Edelstahl 1.4401
Dichtmaterial:	FKM

Hinweis: Weitere Angaben auf Anfrage.

Bezeichnung	Anschluss	Länge mm	SW mm
K- 07 35 07 65	Tülle LW 6	59,0	22
K- 07 35 12 65	Tülle LW 8	59,0	22
K- 07 35 07 66	Tülle LW 9	59,0	22
K- 07 35 12 66	Tülle LW 10	59,0	22
K- 07 35 07 67	Tülle LW 13	59,0	22

Web: <http://cat.hansa-flex.com/de/KSVKMNW72SCHLTUEVA>

Zusatzelemente:

K-NIPPEL KUPPL NW7 AG VA 2 - Nippel für Kupplungen NW 7,2 - NW 7,8, Edelstahl 1.4305, Außengewinde

K-NIPPEL KUPPL NW7 IG VA 1 - Nippel für Kupplungen NW 7,2 - NW 7,8, Edelstahl 1.4305, Innengewinde

K-TUE 7,2,7,8 VA 2 - Einstecktüllen für Kupplungen NW 7,2 - NW 7,8, Edelstahl 1.4305

K-SVKM NW 7,6 AG ST-MS VZ

Schnellverschlusskupplungen NW 7,6, Stahl / Messing verzinkt, Außengewinde

Hochwertige Einhand-Schnellverschlusskupplung aus Stahl für hohe Durchflusswerte. Speziell konzipiert für alle Anwendungen mit hohem mechanischem Verschleiß. Starke, stoßfeste, vibrationsstabile Konstruktion für anspruchsvolle Anwendungen. Die »stream line« Ausführung besitzt eine integrierte Schlauchanschlusstülle.



Betriebsdruck:	max. 16 bar
Durchfluss Luft:	2.100 l/min (bei 6 bar und $\Delta p = 0,5$ bar)
Medientemperatur:	-20 °C bis +100 °C
Gehäuse:	Stahl
Feder:	Edelstahl
Schiebehülse:	Stahl gehärtet und vernickelt
Dichtmaterial:	NBR

Hinweis: Weitere Angaben auf Anfrage.

Bezeichnung	Anschluss	Länge mm	SW mm
K- 07 35 07 77	R 1/4 außen	63,0	20
K- 07 35 07 78	R 3/8 außen	61,0	20
K- 07 35 07 79	R 1/2 außen	56,0	22

Web: <http://cat.hansa-flex.com/de/KSVKMNW76AGSTMSVZ>

Zusatzelemente:

K-NIPPEL KUPPL NW7 AG VZ PTFE - Nippel für Kupplungen NW 7,2 - NW 7,8, Stahl gehärtet und verzinkt, Außengewinde beschichtet mit PTFE

K-NIPPEL KUPPL NW7 IG VZ 1 - Nippel für Kupplungen NW 7,2 - NW 7,8, Stahl gehärtet und verzinkt, Innengewinde

K-NIPPEL KUPPL STREAM LINE - Nippel für Kupplungen NW 7,2 - NW 7,8, Stahl gehärtet und verzinkt »stream line«

K-TUE 7,2,7,8 ST VZ 2 - Einstecktüllen für Kupplungen NW 7,2 - NW 7,8, Stahl gehärtet und verzinkt

K-SVKM NW 7,6 IG ST

Schnellverschlusskupplungen NW 7,6, Stahl / Messing verzinkt, Innengewinde

Hochwertige Einhand-Schnellverschlusskupplung aus Stahl für hohe Durchflusswerte. Speziell konzipiert für alle Anwendungen mit hohem mechanischem Verschleiß. Starke, stoßfeste, vibrationsstabile Konstruktion für anspruchsvolle Anwendungen. Die »stream line« Ausführung besitzt eine integrierte Schlauchanschlussstülle.

Betriebsdruck: max. 16 bar
Durchfluss Luft: 2.100 l/min (bei 6 bar und $\Delta p = 0,5$ bar)
Medientemperatur: -20 °C bis +100 °C
Gehäuse: Stahl
Feder: Edelstahl
Schiebehülse: Stahl gehärtet und vernickelt
Dichtmaterial: NBR

Hinweis: Weitere Angaben auf Anfrage.



Bezeichnung	Anschluss	Länge mm	SW mm
K- 07 35 07 80	G 1/4 innen	57,0	20
K- 07 35 07 81	G 3/8 innen	60,0	22
K- 07 35 07 82	G 1/2 innen	60,0	25

Web: <http://cat.hansa-flex.com/de/KSVKMNW76IGST>

Zusatzelemente:

K-NIPPEL KUPPL NW7 AG VZ PTFE - Nippel für Kupplungen NW 7,2 - NW 7,8, Stahl gehärtet und verzinkt, Außengewinde beschichtet mit PTFE

K-NIPPEL KUPPL NW7 IG VZ 1 - Nippel für Kupplungen NW 7,2 - NW 7,8, Stahl gehärtet und verzinkt, Innengewinde

K-NIPPEL KUPPL STREAM LINE - Nippel für Kupplungen NW 7,2 - NW 7,8, Stahl gehärtet und verzinkt »stream line«

K-TUE 7,2 7,8 ST VZ 2 - Einstecktüllen für Kupplungen NW 7,2 - NW 7,8, Stahl gehärtet und verzinkt

K-SVKM NW 7,6 SCHL TUE ST VZ

Schnellverschlusskupplungen NW 7,6, Stahl / Messing verzinkt mit Schlauchtülle

Hochwertige Einhand-Schnellverschlusskupplung aus Stahl für hohe Durchflusswerte. Speziell konzipiert für alle Anwendungen mit hohem mechanischem Verschleiß. Starke, stoßfeste, vibrationsstabile Konstruktion für anspruchsvolle Anwendungen. Die »stream line« Ausführung besitzt eine integrierte Schlauchanschlussstülle.

Betriebsdruck: max. 16 bar
Durchfluss Luft: 2.100 l/min (bei 6 bar und $\Delta p = 0,5$ bar)
Medientemperatur: -20 °C bis +100 °C
Gehäuse: Stahl
Feder: Edelstahl
Schiebehülse: Stahl gehärtet und vernickelt
Dichtmaterial: NBR

Hinweis: Weitere Angaben auf Anfrage.



Bezeichnung	Anschluss	Länge mm
K- 07 35 07 83	Tülle LW 6	67,0
K- 07 35 07 84	Tülle LW 8	70,0
K- 07 35 12 87	Tülle LW 9	70,0
K- 07 35 07 85	Tülle LW 10	70,0
K- 07 35 07 86	Tülle LW 13	68,0

Web: <http://cat.hansa-flex.com/de/KSVKMNW76SCHLTUESTVZ>

Zusatzelemente:

K-NIPPEL KUPPL NW7 AG VZ PTFE - Nippel für Kupplungen NW 7,2 - NW 7,8, Stahl gehärtet und verzinkt, Außengewinde beschichtet mit PTFE

K-NIPPEL KUPPL NW7 IG VZ 1 - Nippel für Kupplungen NW 7,2 - NW 7,8, Stahl gehärtet und verzinkt, Innengewinde

K-NIPPEL KUPPL STREAM LINE - Nippel für Kupplungen NW 7,2 - NW 7,8, Stahl gehärtet und verzinkt »stream line«

K-TUE 7,2 7,8 ST VZ 2 - Einstecktüllen für Kupplungen NW 7,2 - NW 7,8, Stahl gehärtet und verzinkt

K-SVKM NW 7,6 STREAM LINE ST

Schnellverschlusskupplungen NW 7,6, Stahl / Messing verzinkt, »stream line«



Hochwertige Einhand-Schnellverschlusskupplung aus Stahl für hohe Durchflusswerte. Speziell konzipiert für alle Anwendungen mit hohem mechanischem Verschleiß. Starke, stoßfeste, vibrationsstabile Konstruktion für anspruchsvolle Anwendungen. Die »stream line« Ausführung besitzt eine integrierte Schlauchanschlussstülle.

Betriebsdruck:	max. 16 bar
Durchfluss Luft:	2.100 l/min (bei 6 bar und $\Delta p = 0,5$ bar)
Medientemperatur:	-20 °C bis +100 °C
Gehäuse:	Stahl
Feder:	Edelstahl
Schiebehülse:	Stahl gehärtet und vernickelt
Dichtmaterial:	NBR

Hinweis: Weitere Angaben auf Anfrage.

Bezeichnung	für Schlauch	Länge mm	SW1 mm	SW2 mm
K-07 35 07 87	10 x 6,5	64,0	16	20
K-07 35 07 88	12 x 8	68,0	19	20
K-07 35 12 95	13,5 x 9,5	68,0	21	20
K-07 35 07 89	16 x 11	68,0	24	24

Web: <http://cat.hansa-flex.com/de/KSVKMNW76STREAMLINEST>

Zusatzelemente:

K-NIPPEL KUPPL NW7 AG VZ PTFE - Nippel für Kupplungen NW 7,2 - NW 7,8, Stahl gehärtet und verzinkt, Außengewinde beschichtet mit PTFE

K-NIPPEL KUPPL NW7 IG VZ 1 - Nippel für Kupplungen NW 7,2 - NW 7,8, Stahl gehärtet und verzinkt, Innengewinde

K-NIPPEL KUPPL STREAM LINE - Nippel für Kupplungen NW 7,2 - NW 7,8, Stahl gehärtet und verzinkt »stream line«

K-TUE 7,2 7,8 ST VZ 2 - Einstecktüllen für Kupplungen NW 7,2 - NW 7,8, Stahl gehärtet und verzinkt

K-DLV MULTI-LINK OHNE KUPPLU

Druckluftverteiler, Typ »Multi-Link« ohne Kupplungen, mit Innengewinde



Modulares Verteilersystem für eine flexible Arbeitsplatzgestaltung, um 180° schwenkbar.

Ausstattung für 1 bis 5 Entnahmeeinheiten, wahlweise:

- mit Innengewindeanschluss G 1/2 für eine individuelle Adaption der Ausgangssegmente,
- mit Standard-Schnellverschlusskupplungen NW 7,6,
- mit Schnellverschluss-Sicherheitskupplungen NW 7,6.

Betriebsdruck:	max. 16 bar
Temp. Bereich:	-20 °C bis +100 °C, (-20 °C bis +80 °C Schnellverschluss-Sicherheitskupplungen)
Werkstoff:	Stahl / Messing verzinkt
Anschluss:	G 1/2 innen
Medien:	Druckluft, nicht aggressive Gase
Dichtmaterial:	NBR

Hinweis: Weitere Angaben auf Anfrage.

Bezeichnung	Anschluss	Entnahmeeinheiten
K-07 35 13 68	G 1/2 innen	1
K-07 35 13 71	G 1/2 innen	2
K-07 35 13 74	G 1/2 innen	3
K-07 35 13 77	G 1/2 innen	4
K-07 35 13 80	G 1/2 innen	5

Web: <http://cat.hansa-flex.com/de/KDLVMULTILINKOHNEKUPPLU>

K-DLV MULTI-LINK STANDARD

Druckluftverteiler, Typ »Multi-Link« mit Standard-Schnellverschlusskupplungen NW 7,6

Modulares Verteilersystem für eine flexible Arbeitsplatzgestaltung, um 180° schwenkbar.
Ausstattung für 1 bis 5 Entnahmeeinheiten: - mit Standard-Schnellverschlusskupplungen NW 7,6.

Betriebsdruck: max. 16 bar
Temp. Bereich: -20 °C bis +100 °C
Werkstoff: Stahl / Messing verzinkt
Anschluss: G 1/2 innen
Medien: Druckluft, nicht aggressive Gase
Dichtmaterial: NBR



Hinweis: Weitere Angaben auf Anfrage.

Bezeichnung	Anschluss	Entnahmeeinheiten
K- 07 35 13 69	Standardkupplungen NW 7,6	1
K- 07 35 13 72	Standardkupplungen NW 7,6	2
K- 07 35 13 75	Standardkupplungen NW 7,6	3
K- 07 35 13 78	Standardkupplungen NW 7,6	4
K- 07 35 13 81	Standardkupplungen NW 7,6	5

Web: <http://cat.hansa-flex.com/de/KDLVMULTILINKSTANDARD>

K-DLV MULTI-LINK SCHNELLVER

Druckluftverteiler, Typ »Multi-Link« mit Schnellverschluss-Sicherheitskupplungen NW 7,6

Modulares Verteilersystem für eine flexible Arbeitsplatzgestaltung, um 180° schwenkbar.
Ausstattung für 1 bis 5 Entnahmeeinheiten: - mit Schnellverschluss-Sicherheitskupplungen NW 7,6.

Betriebsdruck: max. 16 bar
Temp. Bereich: -20 °C bis +80 °C
Werkstoff: Stahl / Messing verzinkt
Anschluss: G 1/2 innen
Medien: Druckluft, nicht aggressive Gase
Dichtmaterial: NBR



Hinweis: Weitere Angaben auf Anfrage.

Bezeichnung	Anschluss	Entnahmeeinheiten
K- 07 35 13 70	Sicherheitskupplungen NW 7,6	1
K- 07 35 13 73	Sicherheitskupplungen NW 7,6	2
K- 07 35 13 76	Sicherheitskupplungen NW 7,6	3
K- 07 35 13 79	Sicherheitskupplungen NW 7,6	4
K- 07 35 13 82	Sicherheitskupplungen NW 7,6	5

Web: <http://cat.hansa-flex.com/de/KDLVMULTILINKSCHNELLVER>

K-ZSM MULTI-LINK

Zwischensegmente, Typ »Multi-Link«

Modulares Verteilersystem für eine flexible Arbeitsplatzgestaltung, um 180° schwenkbar.
Ausstattung für 1 bis 5 Entnahmeeinheiten, wahlweise:
- mit Innengewindeanschluss G 1/2 für eine individuelle Adaption der Ausgangssegmente,
- mit Standard-Schnellverschlusskupplungen NW 7,6,
- mit Schnellverschluss-Sicherheitskupplungen NW 7,6.

Betriebsdruck: max. 16 bar
Temp. Bereich: -20 °C bis +100 °C, (-20 °C bis +80 °C Schnellverschluss-Sicherheitskupplungen)
Werkstoff: Stahl / Messing verzinkt
Anschluss: G 1/2 innen
Medien: Druckluft, nicht aggressive Gase
Dichtmaterial: NBR





Hinweis: Weitere Angaben auf Anfrage.

Bezeichnung	Schaltbild	Anschluss	Entnahmeeinheiten
K- 07 35 13 83		Segment G 1/2	1

K-ZSM MULTI-LINK

Zwischensegmente, Typ »Multi-Link«

Bezeichnung	Schaltbild	Anschluss	Entnahmeeinheiten
K- 07 35 13 84		Segment Standardkupplung NW 7,6	1
K- 07 35 13 85		Segment Sicherheitskupplung NW 7,6	1

Web: <http://cat.hansa-flex.com/de/KZSMMULTILINK>

K-SVKM NW 7,8 AG H

Schnellverschlusskupplungen NW 7,8 - für höchste Durchflussleistungen, Außengewinde



Einseitig absperrende Einhand-Schnellverschlusskupplung mit hoher Durchflussleistung (etwa doppelt so hoch wie bei der gängigen Standardkupplung NW 7,2) bei gleichzeitig minimierten Kuppelkräften. Für alle Anwendungen mit überdurchschnittlich hohem Luftbedarf!

Betriebsdruck:	0 - 35 bar
Durchfluss Luft:	2.100 l/min (bei $\Delta p = 0,5$ bar)
Medientemperatur:	-20 °C bis +40 °C
Gewindestück:	Messing vernickelt
Ventilkörper:	Stahl, QPQ behandelt
Entriegelungshülse:	hochrobuste, ergonomische Kunststoffhülse
Ventil, Sitz:	Messing
Medien:	nur für gereinigte Druckluft
Dichtungen:	NBR
Feder, Sprengring, Kugeln:	nichtrostender Stahl

Hinweis: Weitere Angaben auf Anfrage.

Bezeichnung	Anschluss	Länge mm	SW mm
K- 07 35 08 47	G 1/4 außen	65,0	19
K- 07 35 08 48	G 3/8 außen	65,0	19
K- 07 35 08 49	G 1/2 außen	59,0	22

Web: <http://cat.hansa-flex.com/de/KSVKMNW78AGH>

Zusatzelemente:

K-NIPP KUPPL NW7 SCHL MS NI K - Nippel für Kupplungen NW 7,2 - NW 7,8, Messing vernickelt, für Schlauch mit Überwurfmutter und Knickschutzfeder

K-NIPPEL KUPPL NW7 AG MS NI - Nippel für Kupplungen NW 7,2 - NW 7,8, Messing vernickelt, Außengewinde

K-NIPPEL KUPPL NW7 IG MS NI - Nippel für Kupplungen NW 7,2 - NW 7,8, Messing vernickelt, Innengewinde

K-NIPPEL KUPPL NW7 SCHL MS NI - Nippel für Kupplungen NW 7,2 - NW 7,8, Messing vernickelt für Schlauch

K-TUE 7,2 7,8 MS NI - Einstecktüllen für Kupplungen NW 7,2 - NW 7,8, Messing vernickelt

K-SVKM NW 7,8 IG H

Schnellverschlusskupplungen NW 7,8 - für höchste Durchflussleistungen, Innengewinde



Einseitig absperrende Einhand-Schnellverschlusskupplung mit hoher Durchflussleistung (etwa doppelt so hoch wie bei der gängigen Standardkupplung NW 7,2) bei gleichzeitig minimierten Kuppelkräften. Für alle Anwendungen mit überdurchschnittlich hohem Luftbedarf!

Betriebsdruck:	0 - 35 bar
Durchfluss Luft:	2.100 l/min (bei $\Delta p = 0,5$ bar)
Medientemperatur:	-20 °C bis +40 °C
Gewindestück:	Messing vernickelt
Ventilkörper:	Stahl, QPQ behandelt
Entriegelungshülse:	hochrobuste, ergonomische Kunststoffhülse
Ventil, Sitz:	Messing
Medien:	nur für gereinigte Druckluft
Dichtungen:	NBR
Feder, Sprengring, Kugeln:	nichtrostender Stahl

Hinweis: Weitere Angaben auf Anfrage.

Bezeichnung	Anschluss	Länge mm	SW mm
K- 07 35 08 50	G 1/4 innen	59,0	19



(Fortsetzung)

K-SVKM NW 7,8 IG H

Schnellverschlusskupplungen NW 7,8 - für höchste Durchflussleistungen, Innengewinde

Bezeichnung	Anschluss	Länge mm	SW mm
K- 07 35 08 51	G 3/8 innen	59,0	19
K- 07 35 08 52	G 1/2 innen	62,0	24

Web: <http://cat.hansa-flex.com/de/KSVKMNW78IGH>

Zusatzelemente:

K-NIPP KUPPL NW7 SCHL MS NI K - Nippel für Kupplungen NW 7,2 - NW 7,8, Messing vernickelt, für Schlauch mit Überwurfmutter und Knickschutzfeder

K-NIPPEL KUPPL NW7 AG MS NI - Nippel für Kupplungen NW 7,2 - NW 7,8, Messing vernickelt, Außengewinde

K-NIPPEL KUPPL NW7 IG MS NI - Nippel für Kupplungen NW 7,2 - NW 7,8, Messing vernickelt, Innengewinde

K-NIPPEL KUPPL NW7 SCHL MS NI - Nippel für Kupplungen NW 7,2 - NW 7,8, Messing vernickelt für Schlauch

K-TUE 7,2 7,8 MS NI - Einstecktüllen für Kupplungen NW 7,2 - NW 7,8, Messing vernickelt

2

K-SVKM NW 7,8 SCHL TUE H

Schnellverschlusskupplungen NW 7,8 - für höchste Durchflussleistungen mit Schlauchtülle

Einseitig absperrende Einhand-Schnellverschlusskupplung mit hoher Durchflussleistung (etwa doppelt so hoch wie bei der gängigen Standardkupplung NW 7,2) bei gleichzeitig minimierten Kuppelkräften. Für alle Anwendungen mit überdurchschnittlich hohem Luftbedarf!

- Betriebsdruck:** 0 - 35 bar
- Durchfluss Luft:** 2.100 l/min (bei $\Delta p = 0,5$ bar)
- Medientemperatur:** -20 °C bis +40 °C
- Gewindestück:** Messing vernickelt
- Ventilkörper:** Stahl, QPQ behandelt
- Entriegelungshülse:** hochrobuste, ergonomische Kunststoffhülse
- Ventil, Sitz:** Messing
- Medien:** nur für gereinigte Druckluft
- Dichtungen:** NBR
- Feder, Sprengring, Kugeln:** nichtrostender Stahl



Hinweis: Weitere Angaben auf Anfrage.

Bezeichnung	Anschluss	Länge mm	SW mm
K- 07 35 08 53	Tülle LW 6	80,0	19
K- 07 35 12 41	Tülle LW 8	80,0	19
K- 07 35 08 54	Tülle LW 9	80,0	19
K- 07 35 12 42	Tülle LW 10	80,0	19
K- 07 35 08 55	Tülle LW 13	80,0	19

Web: <http://cat.hansa-flex.com/de/KSVKMNW78SCHLTUEH>

Zusatzelemente:

K-NIPP KUPPL NW7 SCHL MS NI K - Nippel für Kupplungen NW 7,2 - NW 7,8, Messing vernickelt, für Schlauch mit Überwurfmutter und Knickschutzfeder

K-NIPPEL KUPPL NW7 AG MS NI - Nippel für Kupplungen NW 7,2 - NW 7,8, Messing vernickelt, Außengewinde

K-NIPPEL KUPPL NW7 IG MS NI - Nippel für Kupplungen NW 7,2 - NW 7,8, Messing vernickelt, Innengewinde

K-NIPPEL KUPPL NW7 SCHL MS NI - Nippel für Kupplungen NW 7,2 - NW 7,8, Messing vernickelt für Schlauch

K-TUE 7,2 7,8 MS NI - Einstecktüllen für Kupplungen NW 7,2 - NW 7,8, Messing vernickelt

K-SVKM NW 7,8 AG VA

Schnellverschlusskupplungen NW 7,8, Edelstahl 1.4305, Außengewinde

Einseitig absperrende Einhand-Schnellverschlusskupplung aus Edelstahl 1.4305. Ideal einsetzbar für: Druckluftwerkzeuge, Labortechnik, Chemie, Mess- und Regeltechnik, Sicherheitstechnik, Anlagenbau, Maschinenbau.



Betriebsdruck:	0 - 35 bar, maximaler statischer Betriebsdruck (ohne Pulsation)
Durchfluss Luft:	1.800 l/min (bei 6 bar und $\Delta p = 0,5$ bar)
Medientemperatur:	-15 °C bis +200 °C
Gehäuse, Hülse, Ventilkörper:	Edelstahl 1.4305
Feder, Sprengling, Kugeln:	Edelstahl
Dichtmaterial:	FKM

Hinweis: Weitere Angaben auf Anfrage.

Bezeichnung	Anschluss	Länge mm	SW mm
K- 07 35 07 90	G 1/4 außen	59,5	19
K- 07 35 07 91	G 3/8 außen	57,5	19
K- 07 35 07 92	G 1/2 außen	60,5	24

Web: <http://cat.hansa-flex.com/de/KSVKMNW78AGVA>

Zusatzelemente:

K-NIPPEL KUPPL NW7 AG VA 1 - Nippel für Kupplungen NW 7,2 - NW 7,8, Edelstahl 1.4305, Außengewinde

K-NIPPEL KUPPL NW7 IG VA 2 - Nippel für Kupplungen NW 7,2 - NW 7,8, Edelstahl 1.4305, Innengewinde

K-TUE 7,2 7,8 VA 1 - Einstecktüllen für Kupplungen NW 7,2 - NW 7,8, Edelstahl 1.4305

K-SVKM NW 7,8 IG VA

Schnellverschlusskupplungen NW 7,8, Edelstahl 1.4305, Innengewinde

Einseitig absperrende Einhand-Schnellverschlusskupplung aus Edelstahl 1.4305. Ideal einsetzbar für: Druckluftwerkzeuge, Labortechnik, Chemie, Mess- und Regeltechnik, Sicherheitstechnik, Anlagenbau, Maschinenbau.



Betriebsdruck:	0 - 35 bar, maximaler statischer Betriebsdruck (ohne Pulsation)
Durchfluss Luft:	1.800 l/min (bei 6 bar und $\Delta p = 0,5$ bar)
Medientemperatur:	-15 °C bis +200 °C
Gehäuse, Hülse, Ventilkörper:	Edelstahl 1.4305
Feder, Sprengling, Kugeln:	Edelstahl
Dichtmaterial:	FKM

Hinweis: Weitere Angaben auf Anfrage.

Bezeichnung	Anschluss	Länge mm	SW mm
K- 07 35 07 93	G 1/4 innen	55,5	19
K- 07 35 07 94	G 3/8 innen	54,5	19
K- 07 35 07 95	G 1/2 innen	57,5	24

Web: <http://cat.hansa-flex.com/de/KSVKMNW78IGVA>

Zusatzelemente:

K-NIPPEL KUPPL NW7 AG VA 1 - Nippel für Kupplungen NW 7,2 - NW 7,8, Edelstahl 1.4305, Außengewinde

K-NIPPEL KUPPL NW7 IG VA 2 - Nippel für Kupplungen NW 7,2 - NW 7,8, Edelstahl 1.4305, Innengewinde

K-TUE 7,2 7,8 VA 1 - Einstecktüllen für Kupplungen NW 7,2 - NW 7,8, Edelstahl 1.4305

K-SVKM NW 7,8 SCHL TUE VA

Schnellverschlusskupplungen NW 7,8, Edelstahl 1.4305 mit Schlauchtülle

Einseitig absperrende Einhand-Schnellverschlusskupplung aus Edelstahl 1.4305. Ideal einsetzbar für: Druckluftwerkzeuge, Labortechnik, Chemie, Mess- und Regeltechnik, Sicherheitstechnik, Anlagenbau, Maschinenbau.

Betriebsdruck: 0 - 35 bar, maximaler statischer Betriebsdruck (ohne Pulsation)
Durchfluss Luft: 1.800 l/min (bei 6 bar und $\Delta p = 0,5$ bar)
Medientemperatur: -15 °C bis +200 °C
Gehäuse, Hülse, Ventilkörper: Edelstahl 1.4305
Feder, Sprengring, Kugeln: Edelstahl
Dichtmaterial: FKM



Hinweis: Weitere Angaben auf Anfrage.

Bezeichnung	Anschluss	Länge mm	SW mm
K-07 35 07 96	Tülle LW 6	73,5	19
K-07 35 07 97	Tülle LW 8	73,5	19
K-07 35 07 98	Tülle LW 9	73,5	19
K-07 35 07 99	Tülle LW 10	73,5	19
K-07 35 08 00	Tülle LW 13	73,5	19

Web: <http://cat.hansa-flex.com/de/KSVKMNW78SCHLTUEVA>

Zusatzelemente:

K-NIPPEL KUPPL NW7 AG VA 1 - Nippel für Kupplungen NW 7,2 - NW 7,8, Edelstahl 1.4305, Außengewinde
K-NIPPEL KUPPL NW7 IG VA 2 - Nippel für Kupplungen NW 7,2 - NW 7,8, Edelstahl 1.4305, Innengewinde
K-TUE 7,2 7,8 VA 1 - Einstecktüllen für Kupplungen NW 7,2 - NW 7,8, Edelstahl 1.4305

K-NIPPEL KUPPL NW7 AG VZ PTFE

Nippel für Kupplungen NW 7,2 - NW 7,8, Stahl gehärtet und verzinkt, Außengewinde beschichtet mit PTFE

Betriebsdruck: max. 16 bar
Durchfluss Luft: 2.100 l/min (bei 6 bar und $\Delta p = 0,5$ bar)
Medientemperatur: -20 °C bis +100 °C
Werkstoff: Stahl gehärtet und verzinkt



Hinweis: Weitere Angaben auf Anfrage.

Bezeichnung	Definition	SW mm
K-07 35 12 88	Nippel R 1/8 außen	13
K-07 35 02 49	Nippel R 1/4 außen	14
K-07 35 02 50	Nippel R 3/8 außen	17
K-07 35 02 51	Nippel R 1/2 außen	22

Web: <http://cat.hansa-flex.com/de/KNIPPELKUPPLNW7AGVZPTFE>

ist Zusatzelement zu folgenden Produkten:

K-SVKM NW 7,6 AG ST-MS VZ - Schnellverschlusskupplungen NW 7,6, Stahl / Messing verzinkt, Außengewinde
K-SVKM NW 7,6 IG ST - Schnellverschlusskupplungen NW 7,6, Stahl / Messing verzinkt, Innengewinde
K-SVKM NW 7,6 SCHL TUE ST VZ - Schnellverschlusskupplungen NW 7,6, Stahl / Messing verzinkt mit Schlauchtülle
K-SVKM NW 7,6 STREAM LINE ST - Schnellverschlusskupplungen NW 7,6, Stahl / Messing verzinkt, »stream line«
K-LKM S NW7,6 AG - Sicherheitskupplungen NW 7,6, Außengewinde
K-LKM S NW7,6 IG - Sicherheitskupplungen NW 7,6, Innengewinde
K-LKM S NW7,6 SCHL TUE - Sicherheitskupplungen NW 7,6 mit Schlauchtülle
K-LKM S NW7,6 STRAEM LINE - Sicherheitskupplungen NW 7,6 »stream line«

K-NIPPEL KUPPL NW7 IG VZ 1

Nippel für Kupplungen NW 7,2 - NW 7,8, Stahl gehärtet und verzinkt, Innengewinde



Betriebsdruck: max. 16 bar
Durchfluss Luft: 2.100 l/min (bei 6 bar und $\Delta p = 0,5$ bar)
Medientemperatur: -20 °C bis +100 °C
Werkstoff: Stahl gehärtet und verzinkt

Hinweis: Weitere Angaben auf Anfrage.

Bezeichnung	Definition	SW mm
K- 07 35 12 89	Nippel G 1/8 innen	13
K- 07 35 02 52	Nippel G 1/4 innen	17
K- 07 35 02 53	Nippel G 3/8 innen	20
K- 07 35 02 54	Nippel G 1/2 innen	27

Web: <http://cat.hansa-flex.com/de/KNIPPELKUPPLNW7IGVZ1>

ist Zusatzelement zu folgenden Produkten:

K-SVKM NW 7,6 AG ST-MS VZ - Schnellverschlusskupplungen NW 7,6, Stahl / Messing verzinkt, Außengewinde

K-SVKM NW 7,6 IG ST - Schnellverschlusskupplungen NW 7,6, Stahl / Messing verzinkt, Innengewinde

K-SVKM NW 7,6 SCHL TUE ST VZ - Schnellverschlusskupplungen NW 7,6, Stahl / Messing verzinkt mit Schlauchtülle

K-SVKM NW 7,6 STREAM LINE ST - Schnellverschlusskupplungen NW 7,6, Stahl / Messing verzinkt, »stream line«

K-TUE 7,2 7,8 ST VZ 2

Einstecktüllen für Kupplungen NW 7,2 - NW 7,8, Stahl gehärtet und verzinkt



Betriebsdruck: max. 16 bar
Durchfluss Luft: 2.100 l/min (bei 6 bar und $\Delta p = 0,5$ bar)
Medientemperatur: -20 °C bis +100 °C
Werkstoff: Stahl gehärtet und verzinkt

Hinweis: Weitere Angaben auf Anfrage.

Bezeichnung	Definition
K- 07 35 02 55	Tülle LW 6
K- 07 35 02 56	Tülle LW 8
K- 07 35 12 91	Tülle LW 9
K- 07 35 12 90	Tülle LW 10
K- 07 35 02 57	Tülle LW 13

Web: <http://cat.hansa-flex.com/de/KTUE7278STVZ2>

ist Zusatzelement zu folgenden Produkten:

K-SVKM NW 7,6 AG ST-MS VZ - Schnellverschlusskupplungen NW 7,6, Stahl / Messing verzinkt, Außengewinde

K-SVKM NW 7,6 IG ST - Schnellverschlusskupplungen NW 7,6, Stahl / Messing verzinkt, Innengewinde

K-SVKM NW 7,6 SCHL TUE ST VZ - Schnellverschlusskupplungen NW 7,6, Stahl / Messing verzinkt mit Schlauchtülle

K-SVKM NW 7,6 STREAM LINE ST - Schnellverschlusskupplungen NW 7,6, Stahl / Messing verzinkt, »stream line«

K-NIPPEL KUPPL STREAM LINE

Nippel für Kupplungen NW 7,2 - NW 7,8, Stahl gehärtet und verzinkt »stream line«

Betriebsdruck: max. 16 bar
Durchfluss Luft: 2.100 l/min (bei 6 bar und $\Delta p = 0,5$ bar)
Medientemperatur: -20 °C bis +100 °C
Werkstoff: Stahl gehärtet und verzinkt



Hinweis: Weitere Angaben auf Anfrage.

Bezeichnung	Definition	SW mm
K- 07 35 12 92	Nippel für Schlauch 10x6,5	16
K- 07 35 12 93	Nippel für Schlauch 12x8	19
K- 07 35 12 94	Nippel für Schlauch 13,5x9,5	21
K- 07 35 00 61	Nippel für Schlauch 16x11	24

Web: <http://cat.hansa-flex.com/de/KNIPPELKUPPLSTREAMLINE>

ist Zusatzelement zu folgenden Produkten:

K-SVKM NW 7,6 AG ST-MS VZ - Schnellverschlusskupplungen NW 7,6, Stahl / Messing verzinkt, Außengewinde
K-SVKM NW 7,6 IG ST - Schnellverschlusskupplungen NW 7,6, Stahl / Messing verzinkt, Innengewinde
K-SVKM NW 7,6 SCHL TUE ST VZ - Schnellverschlusskupplungen NW 7,6, Stahl / Messing verzinkt mit Schlauchtülle
K-SVKM NW 7,6 STREAM LINE ST - Schnellverschlusskupplungen NW 7,6, Stahl / Messing verzinkt, »stream line«

K-SVKM NW 10 AG

Schnellverschlusskupplungen NW 10 - für höchste Durchflussleistungen, Außengewinde

Einseitig absperrende Einhand-Schnellverschlusskupplung mit hoher Durchflussleistung (etwa 3,5-mal so hoch wie bei der gängigen Standardkupplung NW 7,2) bei gleichzeitig minimierten Kuppelkräften. Für alle Anwendungen mit überdurchschnittlich hohem Luftbedarf!

Betriebsdruck: 0 - 35 bar
Durchfluss Luft: 3.600 l/min (bei $\Delta p = 0,5$ bar)
Medientemperatur: -20 °C bis +100 °C
Gewindestück: Messing vernickelt
Ventilkörper: Stahl, QPQ behandelt
Entriegelungshülse: Messing vernickelt
Ventil, Sitz: Messing
Dichtungen: NBR
Feder, Sprengring, Kugeln: nichtrostender Stahl



Hinweis: Weitere Angaben auf Anfrage.

Bezeichnung	Anschluss	Länge mm	SW mm
K- 07 35 08 30	R 3/8 außen	69,7	24
K- 07 35 08 31	R 1/2 außen	74,7	24
K- 07 35 08 32	R 3/4 außen	63,7	27

Web: <http://cat.hansa-flex.com/de/KSVKMNW10AG>

K-SVKM NW 10 IG

Schnellverschlusskupplungen NW 10 - für höchste Durchflussleistungen, Innengewinde

Einseitig absperrende Einhand-Schnellverschlusskupplung mit hoher Durchflussleistung (etwa 3,5-mal so hoch wie bei der gängigen Standardkupplung NW 7,2) bei gleichzeitig minimierten Kuppelkräften. Für alle Anwendungen mit überdurchschnittlich hohem Luftbedarf!



Betriebsdruck:	0 - 35 bar
Durchfluss Luft:	3.600 l/min (bei $\Delta p = 0,5$ bar)
Medientemperatur:	-20 °C bis +100 °C
Gewindestück:	Messing vernickelt
Ventilkörper:	Stahl, QPQ behandelt
Entriegelungshülse:	Messing vernickelt
Ventil, Sitz:	Messing
Dichtungen:	NBR
Feder, Sprengring, Kugeln:	nichtrostender Stahl

Hinweis: Weitere Angaben auf Anfrage.

Bezeichnung	Anschluss	Länge mm	SW mm
K- 07 35 08 33	G 3/8 innen	67,7	24
K- 07 35 08 34	G 1/2 innen	67,6	24
K- 07 35 08 35	G 3/4 innen	73,7	32

Web: <http://cat.hansa-flex.com/de/KSVKMNW10IG>

K-SVKM NW 10 SCHL TUE

Schnellverschlusskupplungen NW 10 - für höchste Durchflussleistungen mit Schlauchtülle

Einseitig absperrende Einhand-Schnellverschlusskupplung mit hoher Durchflussleistung (etwa 3,5-mal so hoch wie bei der gängigen Standardkupplung NW 7,2) bei gleichzeitig minimierten Kuppelkräften. Für alle Anwendungen mit überdurchschnittlich hohem Luftbedarf!



Betriebsdruck:	0 - 35 bar
Durchfluss Luft:	3.600 l/min (bei $\Delta p = 0,5$ bar)
Medientemperatur:	-20 °C bis +100 °C
Gewindestück:	Messing vernickelt
Ventilkörper:	Stahl, QPQ behandelt
Entriegelungshülse:	Messing vernickelt
Ventil, Sitz:	Messing
Dichtungen:	NBR
Feder, Sprengring, Kugeln:	nichtrostender Stahl

Hinweis: Weitere Angaben auf Anfrage.

Bezeichnung	Anschluss	Länge mm	SW mm
K- 07 35 08 36	Tülle LW 10	79,7	24
K- 07 35 08 37	Tülle LW 13	79,7	24
K- 07 35 08 38	Tülle LW 16	79,7	24

Web: <http://cat.hansa-flex.com/de/KSVKMNW10SCHLTUE>

K-NIPPEL KUPPL NW10 AG

Nippel für Kupplungen NW 10, Stahl gehärtet und vernickelt, Außengewinde PTFE beschichtet

Betriebsdruck: 0 - 35 bar
Durchfluss Luft: 3.600 l/min (bei $\Delta p = 0,5$ bar)
Medientemperatur: -20 °C bis +100 °C
Werkstoff: Stahl gehärtet und vernickelt



Hinweis: Weitere Angaben auf Anfrage.

Bezeichnung	Definition	SW mm
K- 07 35 00 69	Nippel R 1/4 außen	17
K- 07 35 00 70	Nippel R 3/8 außen	17
K- 07 35 00 71	Nippel R 1/2 außen	22
K- 07 35 00 72	Nippel R 3/4 außen	27

Web: <http://cat.hansa-flex.com/de/KNIPPELKUPPLNW10AG>

K-NIPPEL KUPPL NW10 IG

Nippel für Kupplungen NW 10, Stahl gehärtet und vernickelt, Innengewinde

Betriebsdruck: 0 - 35 bar
Durchfluss Luft: 3.600 l/min (bei $\Delta p = 0,5$ bar)
Medientemperatur: -20 °C bis +100 °C
Werkstoff: Stahl gehärtet und vernickelt



Hinweis: Weitere Angaben auf Anfrage.

Bezeichnung	Definition	SW mm
K- 07 35 00 73	Nippel G 1/4 innen	17
K- 07 35 00 74	Nippel G 3/8 innen	19
K- 07 35 00 75	Nippel G 1/2 innen	24
K- 07 35 00 76	Nippel G 3/4 innen	32

Web: <http://cat.hansa-flex.com/de/KNIPPELKUPPLNW10IG>

K-TUE 1 ST NI

Einstecktüllen für Kupplungen NW 10, Stahl gehärtet und vernickelt

Betriebsdruck: 0 - 35 bar
Durchfluss Luft: 3.600 l/min (bei $\Delta p = 0,5$ bar)
Medientemperatur: -20 °C bis +100 °C
Werkstoff: Stahl gehärtet und vernickelt



Hinweis: Weitere Angaben auf Anfrage.

Bezeichnung	Definition
K- 07 35 00 81	Tülle LW 6
K- 07 35 00 82	Tülle LW 8
K- 07 35 00 83	Tülle LW 9
K- 07 35 00 77	Tülle LW 10
K- 07 35 00 78	Tülle LW 13



K-TUE 1 ST NI

(Fortsetzung)

Einstecktüllen für Kupplungen NW 10, Stahl gehärtet und vernickelt

Bezeichnung	Definition
K- 07 35 00 79	Tülle LW 16
K- 07 35 00 80	Tülle LW 19

Web: <http://cat.hansa-flex.com/de/KTUE1STNI>

K-SVKM NW 10 ROBUS AG ST

Schnellverschlusskupplungen NW 10, Stahl / Messing verzinkt, Robustausführung, Außengewinde



Einseitig absperrende Einhand-Schnellverschlusskupplung mit optimaler Durchflussleistung (4-fache Leistung der klassischen Standardkupplung NW 7,2) bei gleichzeitig minimierten Kuppelkräften. Für alle Anwendungen mit überdurchschnittlich hohem Luftbedarf und robusten Einsatzbedingungen!

Betriebsdruck: max. 16 bar
Durchfluss Luft: 3.900 l/min
Temp. Bereich: -20 °C bis +100 °C
Werkstoff: Stahl / Messing verzinkt
Dichtmaterial: NBR

Hinweis: Weitere Angaben auf Anfrage.

Bezeichnung	Anschluss	Länge mm	SW mm
K- 07 35 08 39	R 3/8 außen	68,3	24
K- 07 35 08 40	R 1/2 außen	70,8	24

Web: <http://cat.hansa-flex.com/de/KSVKMNW10ROBUSAGST>

K-SVK NW1 IG ROBU ST-MS VZ

Schnellverschlusskupplungen NW 10, Stahl / Messing verzinkt, Robustausführung, Innengewinde



Einseitig absperrende Einhand-Schnellverschlusskupplung mit optimaler Durchflussleistung (4-fache Leistung der klassischen Standardkupplung NW 7,2) bei gleichzeitig minimierten Kuppelkräften. Für alle Anwendungen mit überdurchschnittlich hohem Luftbedarf und robusten Einsatzbedingungen!

Betriebsdruck: max. 16 bar
Durchfluss Luft: 3.900 l/min
Temp. Bereich: -20 °C bis +100 °C
Werkstoff: Stahl / Messing verzinkt
Dichtmaterial: NBR

Hinweis: Weitere Angaben auf Anfrage.

Bezeichnung	Anschluss	Länge mm	SW mm
K- 07 35 08 41	G 3/8 innen	62,8	24
K- 07 35 08 42	G 1/2 innen	67,8	25

Web: <http://cat.hansa-flex.com/de/KSVKNW1IGROBUSTMSVZ>

K-SVKM NW 10 ROBUSTUE ST

Schnellverschlusskupplungen NW 10, Stahl / Messing verzinkt, Robustversion mit Schlauchtülle

Einseitig absperrende Einhand-Schnellverschlusskupplung mit optimaler Durchflussleistung (4-fache Leistung der klassischen Standardkupplung NW 7,2) bei gleichzeitig minimierten Kuppelkräften. Für alle Anwendungen mit überdurchschnittlich hohem Luftbedarf und robusten Einsatzbedingungen!

Betriebsdruck: max. 16 bar
Durchfluss Luft: 3.900 l/min
Temp. Bereich: -20 °C bis +100 °C
Werkstoff: Stahl / Messing verzinkt
Dichtmaterial: NBR



Hinweis: Weitere Angaben auf Anfrage.

Bezeichnung	Anschluss	Länge mm	SW mm
K- 07 35 08 43	Tülle LW 10	77,3	24
K- 07 35 08 44	Tülle LW 13	75,8	24

Web: <http://cat.hansa-flex.com/de/KSVKMNW10ROBUSTUEST>

K-NIPPEL KUPPL NW10 AG ROBU

Nippel für Kupplungen NW 10, Stahl gehärtet und verzinkt, Robustausführung, Außengewinde

Betriebsdruck: max. 16 bar
Durchfluss Luft: 3.900 l/min
Temp. Bereich: -20 °C bis +100 °C
Werkstoff: Stahl gehärtet und verzinkt



Bezeichnung	Definition	SW mm
K- 07 35 00 64	Nippel R 3/8 außen	17
K- 07 35 00 65	Nippel R 1/2 außen	22

Web: <http://cat.hansa-flex.com/de/KNIPPELKUPPLNW10AGROBU>

K-NIPPEL KUPPL NW10 IG ROBU

Nippel für Kupplungen NW 10, Stahl gehärtet und verzinkt, Robustausführung, Innengewinde

Betriebsdruck: max. 16 bar
Durchfluss Luft: 3.900 l/min
Temp. Bereich: -20 °C bis +100 °C
Werkstoff: Stahl gehärtet und verzinkt



Bezeichnung	Definition	SW mm
K- 07 35 00 66	Nippel G 3/8 innen	20
K- 07 35 00 67	Nippel G 1/2 innen	27

Web: <http://cat.hansa-flex.com/de/KNIPPELKUPPLNW10IGROBU>

K-TUE 1 ST K VZ

Einstecktüllen für Kupplungen NW 10, Stahl gehärtet und verzinkt, Robustausführung

Betriebsdruck: max. 16 bar
Durchfluss Luft: 3.900 l/min
Temp. Bereich: -20 °C bis +100 °C
Werkstoff: Stahl gehärtet und verzinkt



Bezeichnung	Definition
K-07 35 00 62	Tülle LW 10
K-07 35 00 63	Tülle LW 13

Web: <http://cat.hansa-flex.com/de/KTUE1STKVZ>

K-SVKM NW 12 AG MS

Schnellverschlusskupplungen NW 12, Messing, Außengewinde

Einseitig absperrende Einhand-Schnellverschlusskupplung für hohe Durchflüsse. Mit Gummiring zum Verschleißschutz.



Betriebsdruck: max. 16 bar
min. Betriebsdruck: 1 bar
Durchfluss Luft: 4.150 l/min (bei 6 bar und $\Delta p = 0,5$ bar)
Medientemperatur: -10 °C bis +50 °C
Werkstoff: Messing
Feder: Edelstahl
Dichtmaterial: NBR

Hinweis: Weitere Angaben auf Anfrage.

Bezeichnung	Anschluss	Länge mm	SW mm
K-07 35 06 04	G 1/2 außen	82,0	30
K-07 35 06 05	G 3/4 außen	82,0	30

Web: <http://cat.hansa-flex.com/de/KSVKMNW12AGMS>

K-SVKM NW 12 IG MS

Schnellverschlusskupplungen NW 12, Messing, Innengewinde

Einseitig absperrende Einhand-Schnellverschlusskupplung für hohe Durchflüsse. Mit Gummiring zum Verschleißschutz.



Betriebsdruck: max. 16 bar
min. Betriebsdruck: 1 bar
Durchfluss Luft: 4.150 l/min (bei 6 bar und $\Delta p = 0,5$ bar)
Medientemperatur: -10 °C bis +50 °C
Werkstoff: Messing
Feder: Edelstahl
Dichtmaterial: NBR

Hinweis: Weitere Angaben auf Anfrage.

Bezeichnung	Anschluss	Länge mm	SW mm
K-07 35 06 06	G 1/2 innen	82,0	30
K-07 35 06 07	G 3/4 innen	82,0	30

Web: <http://cat.hansa-flex.com/de/KSVKMNW12IGMS>

K-NIPPEL KUPPL NW12 AG MS

Nippel für Kupplungen NW 12, Messing, Außengewinde

Betriebsdruck: max. 16 bar
Durchfluss Luft: 4.150 l/min (bei 6 bar und $\Delta p = 0,5$ bar)
Medientemperatur: -10 °C bis +50 °C
Werkstoff: Messing



Bezeichnung	Definition
K- 07 35 00 90	Nippel G 1/4 außen
K- 07 35 00 91	Nippel G 1/2 außen

Web: <http://cat.hansa-flex.com/de/KNIPPELKUPPLNW12AGMS>

K-TUE 12 MS

Einstecktüllen für Kupplungen NW 12, Messing

Betriebsdruck: max. 16 bar
Durchfluss Luft: 4.150 l/min (bei 6 bar und $\Delta p = 0,5$ bar)
Medientemperatur: -10 °C bis +50 °C
Werkstoff: Messing



Bezeichnung	Definition
K- 07 35 00 84	Tülle LW 13
K- 07 35 00 85	Tülle LW 16
K- 07 35 00 86	Tülle LW 19

Web: <http://cat.hansa-flex.com/de/KTUE12MS>

K-SVKM NW 5 ABSP SCHL TUE MS

Schnellverschlusskupplungen NW 5, beidseitig absperrend, Messing mit Schlauchtülle

Sowohl die Kupplung als auch der Verschlussnippel sind mit einem Ventil ausgerüstet. Beim Kuppeln öffnen beide Ventile und der Durchgang ist gewährleistet. Beim Entkuppeln schließen beide Ventile und ein Entweichen des Mediums ist verhindert.

Betriebsdruck: 0 - 35 bar, maximaler statischer Betriebsdruck (ohne Pulsation)
Durchfluss Luft: 310 l/min (bei 6 bar und $\Delta p = 0,5$ bar)
Medientemperatur: -20 °C bis +100 °C
Gehäuse, Hülse, Ventilkörper: Messing
Feder, Sprengring, Kugeln: nichtrostender Stahl
Dichtmaterial: NBR



Hinweis: Weitere Angaben auf Anfrage.

Bezeichnung	Anschluss	Länge mm
K- 07 35 06 77	Tülle LW 4	46,5
K- 07 35 06 79	Tülle LW 6	46,5
K- 07 35 06 78	Tülle LW 9	46,5

Web: <http://cat.hansa-flex.com/de/KSVKMNW5ABSPSCHLTUEMS>

K-SVKM NW 5 ABSP IG MS

Schnellverschlusskupplungen NW 5, beidseitig absperrend, Messing, Innengewinde

Sowohl die Kupplung als auch der Verschlussnippel sind mit einem Ventil ausgerüstet. Beim Kuppeln öffnen beide Ventile und der Durchgang ist gewährleistet. Beim Entkuppeln schließen beide Ventile und ein Entweichen des Mediums ist verhindert.



Betriebsdruck: 0 - 35 bar, maximaler statischer Betriebsdruck (ohne Pulsation)
Durchfluss Luft: 310 l/min (bei 6 bar und $\Delta p = 0,5$ bar)
Medientemperatur: -20 °C bis +100 °C
Gehäuse, Hülse, Ventilkörper: Messing
Feder, Sprengring, Kugeln: nichtrostender Stahl
Dichtmaterial: NBR

Hinweis: Weitere Angaben auf Anfrage.

Bezeichnung	Anschluss	Länge mm	SW mm
K- 07 35 06 75	G 1/8 innen	38,0	14
K- 07 35 06 76	G 1/4 innen	38,0	17

Web: <http://cat.hansa-flex.com/de/KSVKMNW5ABSPIGMS>

K-SVKM NW 5 ABSP AG MS

Schnellverschlusskupplungen NW 5, beidseitig absperrend, Messing, Außengewinde

Sowohl die Kupplung als auch der Verschlussnippel sind mit einem Ventil ausgerüstet. Beim Kuppeln öffnen beide Ventile und der Durchgang ist gewährleistet. Beim Entkuppeln schließen beide Ventile und ein Entweichen des Mediums ist verhindert.



Betriebsdruck: 0 - 35 bar, maximaler statischer Betriebsdruck (ohne Pulsation)
Durchfluss Luft: 310 l/min (bei 6 bar und $\Delta p = 0,5$ bar)
Medientemperatur: -20 °C bis +100 °C
Gehäuse, Hülse, Ventilkörper: Messing
Feder, Sprengring, Kugeln: nichtrostender Stahl
Dichtmaterial: NBR

Hinweis: Weitere Angaben auf Anfrage.

Bezeichnung	Anschluss	Länge mm	SW mm
K- 07 35 06 73	G 1/8 außen	36,5	14
K- 07 35 06 74	G 1/4 außen	38,0	17

Web: <http://cat.hansa-flex.com/de/KSVKMNW5ABSPAGMS>

K-NIPPEL NW5 AG ABSP MS

Nippel NW 5, beidseitig absperrend, Messing, Außengewinde

Betriebsdruck: 0 - 35 bar, maximaler statischer Betriebsdruck (ohne Pulsation)
Durchfluss Luft: 310 l/min (bei 6 bar und $\Delta p = 0,5$ bar)
Werkstoff: Messing



Hinweis: Weitere Angaben auf Anfrage.

Bezeichnung	Definition	SW mm
K- 07 35 01 11	Nippel G 1/8 außen	14
K- 07 35 01 12	Nippel G 1/4 außen	17

Web: <http://cat.hansa-flex.com/de/KNIPPELNW5AGABSPMS>

K-NIPPEL NW5 IG ABSP MS**Nippel NW 5, beidseitig absperrend, Messing, Innengewinde****Betriebsdruck:** 0 - 35 bar, maximaler statischer Betriebsdruck (ohne Pulsation)**Durchfluss Luft:** 310 l/min (bei 6 bar und $\Delta p = 0,5$ bar)**Werkstoff:** Messing**Hinweis:** Weitere Angaben auf Anfrage.

Bezeichnung	Definition	SW mm
K-07 35 01 13	Nippel G 1/8 innen	14
K-07 35 01 14	Nippel G 1/4 innen	17

Web: <http://cat.hansa-flex.com/de/KNIPPELNW5IGABSPMS>**K-TUE 5 MS****Einstecktüllen NW 5, beidseitig absperrend, Messing****Betriebsdruck:** 0 - 35 bar, maximaler statischer Betriebsdruck (ohne Pulsation)**Durchfluss Luft:** 310 l/min (bei 6 bar und $\Delta p = 0,5$ bar)**Werkstoff:** Messing**Hinweis:** Weitere Angaben auf Anfrage.

Bezeichnung	Definition	SW mm
K-07 35 01 15	Tülle LW 4	14
K-07 35 01 17	Tülle LW 6	14
K-07 35 01 16	Tülle LW 9	14

Web: <http://cat.hansa-flex.com/de/KTUE5MS>**K-SVKM NW 7,2 ABSP TUE MS****Schnellverschlusskupplungen NW 7,2, beidseitig absperrend, Messing, mit Schlauchtülle**

Kupplungen, Einstecktüllen und Nippel sind mit Ventilen ausgerüstet, welche beim Kuppeln öffnen und somit den Durchgang gewährleisten. Beim Entkuppeln schließen beide Ventile und ein Entweichen des Mediums ist verhindert.

Betriebsdruck: 0 - 35 bar, maximaler statischer Betriebsdruck (ohne Pulsation)**Durchfluss Luft:** 700 l/min (bei 6 bar und $\Delta p = 0,5$ bar)**Medientemperatur:** -20 °C bis +100 °C**Gehäuse, Hülse, Ventilkörper:** Messing**Feder, Sprenging, Kugeln:** Edelstahl**Dichtmaterial:** NBR**Hinweis:** Weitere Angaben auf Anfrage.

Bezeichnung	Anschluss	Länge mm	SW mm
K-07 35 07 56	Tülle LW 6	58,0	21
K-07 35 12 72	Tülle LW 8	58,0	21
K-07 35 07 57	Tülle LW 9	58,0	21
K-07 35 12 74	Tülle LW 10	58,0	21
K-07 35 07 58	Tülle LW 13	58,0	21

Web: <http://cat.hansa-flex.com/de/KSVKMNW72ABSPTUEMS>

K-SVKM NW 7,2 ABSP IG MS

Schnellverschlusskupplungen NW 7,2, beidseitig absperrend, Messing, Innengewinde



Kupplungen, Einstecktüllen und Nippel sind mit Ventilen ausgerüstet, welche beim Kuppeln öffnen und somit den Durchgang gewährleisten. Beim Entkuppeln schließen beide Ventile und ein Entweichen des Mediums ist verhindert.

Betriebsdruck: 0 - 35 bar, maximaler statischer Betriebsdruck (ohne Pulsation)
Durchfluss Luft: 700 l/min (bei 6 bar und $\Delta p = 0,5$ bar)
Medientemperatur: -20 °C bis +100 °C
Gehäuse, Hülse, Ventilkörper: Messing
Feder, Sprengling, Kugeln: Edelstahl
Dichtmaterial: NBR

Hinweis: Weitere Angaben auf Anfrage.

Bezeichnung	Anschluss	Länge mm	SW mm
K- 07 35 07 53	G 1/4 innen	41,1	22
K- 07 35 07 54	G 3/8 innen	41,1	22
K- 07 35 07 55	G 1/2 innen	44,1	24

Web: <http://cat.hansa-flex.com/de/KSVKMNW72ABSPIGMS>

K-SVKM NW 7,2 ABSP AG MS

Schnellverschlusskupplungen NW 7,2, beidseitig absperrend, Messing, Außengewinde



Kupplungen, Einstecktüllen und Nippel sind mit Ventilen ausgerüstet, welche beim Kuppeln öffnen und somit den Durchgang gewährleisten. Beim Entkuppeln schließen beide Ventile und ein Entweichen des Mediums ist verhindert.

Betriebsdruck: 0 - 35 bar, maximaler statischer Betriebsdruck (ohne Pulsation)
Durchfluss Luft: 700 l/min (bei 6 bar und $\Delta p = 0,5$ bar)
Medientemperatur: -20 °C bis +100 °C
Gehäuse, Hülse, Ventilkörper: Messing
Feder, Sprengling, Kugeln: Edelstahl
Dichtmaterial: NBR

Hinweis: Weitere Angaben auf Anfrage.

Bezeichnung	Anschluss	Länge mm	SW mm
K- 07 35 07 50	G 1/4 außen	41,1	22
K- 07 35 07 51	G 3/8 außen	41,1	22
K- 07 35 07 52	G 1/2 außen	44,1	24

Web: <http://cat.hansa-flex.com/de/KSVKMNW72ABSPAGMS>

K-NIPPEL KUPPL NW7 IG ABSP MS

Nippel für Kupplungen NW 7,2 - NW 7,8,, beidseitig absperrend, Messing, Innengewinde



Betriebsdruck: 0 - 35 bar, maximaler statischer Betriebsdruck (ohne Pulsation)
Durchfluss Luft: 700 l/min (bei 6 bar und $\Delta p = 0,5$ bar)
Medientemperatur: -20 °C bis +100 °C
Werkstoff: Messing

Hinweis: Weitere Angaben auf Anfrage.

Bezeichnung	Definition	SW mm
K- 07 35 02 24	Nippel G 1/8 innen	22
K- 07 35 02 25	Nippel G 1/4 innen	22



(Fortsetzung)

K-NIPPEL KUPPL NW7 IG ABSP MS

Nippel für Kupplungen NW 7,2 - NW 7,8,, beidseitig absperrend, Messing, Innengewinde

Bezeichnung	Definition	SW mm
K- 07 35 02 26	Nippel G 3/8 innen	22
K- 07 35 02 27	Nippel G 1/2 innen	24

Web: <http://cat.hansa-flex.com/de/KNIPPELKUPPLNW7IGABSPMS>

K-NIPPEL KUPPL NW7 AG ABSP MS

Nippel für Kupplungen NW 7,2 - NW 7,8, beidseitig absperrend, Messing, Außengewinde

Betriebsdruck: 0 - 35 bar, maximaler statischer Betriebsdruck (ohne Pulsation)
Durchfluss Luft: 700 l/min (bei 6 bar und $\Delta p = 0,5$ bar)
Medientemperatur: -20 °C bis +100 °C
Werkstoff: Messing



Hinweis: Weitere Angaben auf Anfrage.

Bezeichnung	Definition	SW mm
K- 07 35 02 20	Nippel G 1/8 außen	22
K- 07 35 02 21	Nippel G 1/4 außen	22
K- 07 35 02 22	Nippel G 3/8 außen	22
K- 07 35 02 23	Nippel G 1/2 außen	22

Web: <http://cat.hansa-flex.com/de/KNIPPELKUPPLNW7AGABSPMS>

K-TUE 7,2 7,8 MS

Einstecktüllen für Kupplungen NW 7,2 - NW 7,8, beidseitig absperrend, Messing

Betriebsdruck: 0 - 35 bar, maximaler statischer Betriebsdruck (ohne Pulsation)
Durchfluss Luft: 700 l/min (bei 6 bar und $\Delta p = 0,5$ bar)
Medientemperatur: -20 °C bis +100 °C
Werkstoff: Messing



Hinweis: Weitere Angaben auf Anfrage.

Bezeichnung	Definition
K- 07 35 02 17	Tülle LW 6
K- 07 35 12 68	Tülle LW 8
K- 07 35 02 18	Tülle LW 9
K- 07 35 12 69	Tülle LW 10
K- 07 35 02 19	Tülle LW 13

Web: <http://cat.hansa-flex.com/de/KTUE7278MS>

K-LKM S NW7,2 SCHL TUE**Sicherheitskupplungen NW 7,2 mit Schlauchtülle**

Einhand-Sicherheitskupplung mit zweifacher Verriegelung. Das Kuppeln erfolgt wie bei Standardkupplungen durch Eindrücken des Steckers in die Kupplung. Beim Entkuppeln wird die erste Verriegelung durch Zurückschieben der Hülse freigegeben. Das Kupplungsventil schließt. Jetzt kann die Luft aus dem Stecker (Schlauch) entweichen. Durch nochmalige Betätigung der Hülse wird das zweite Verriegelungssystem freigegeben. Danach kann die Verbindung gelöst werden.

Betriebsdruck: 0 - 35 bar, maximaler statischer Betriebsdruck (ohne Pulsation)
Durchfluss Luft: 1.100 l/min (bei $\Delta p = 0,5$ bar)
Medientemperatur: -30 °C bis +100 °C
Gehäuse, Hülse, Ventilkörper: Messing vernickelt
Feder, Kugeln: Edelstahl
Dichtmaterial: NBR

Hinweis: Weitere Angaben auf Anfrage.

Bezeichnung	Anschluss	Länge mm	SW mm
K-07 35 02 87	Tülle LW 6	60,0	22
K-07 35 02 88	Tülle LW 8	60,0	22
K-07 35 02 89	Tülle LW 9	60,0	22
K-07 35 02 90	Tülle LW 10	60,0	22
K-07 35 02 91	Tülle LW 13	60,0	22

Web: <http://cat.hansa-flex.com/de/CLKMSNW72SCHLTUE>

Zusatzelemente:

K-NIPPEL KUPPL NW7 AG VZ - Nippel für Kupplungen NW 7,2 - NW 7,8, Stahl gehärtet und verzinkt, Außengewinde

K-NIPPEL KUPPL NW7 IG VZ 1 - Nippel für Kupplungen NW 7,2 - NW 7,8, Stahl gehärtet und verzinkt, Innengewinde

K-TUE 7,2 7,8 ST VZ 1 - Einstecktüllen für Kupplungen NW 7,2 - NW 7,8, Stahl gehärtet und verzinkt

K-LKM S NW7,2 IG**Sicherheitskupplungen NW 7,2, Innengewinde**

Einhand-Sicherheitskupplung mit zweifacher Verriegelung. Das Kuppeln erfolgt wie bei Standardkupplungen durch Eindrücken des Steckers in die Kupplung. Beim Entkuppeln wird die erste Verriegelung durch Zurückschieben der Hülse freigegeben. Das Kupplungsventil schließt. Jetzt kann die Luft aus dem Stecker (Schlauch) entweichen. Durch nochmalige Betätigung der Hülse wird das zweite Verriegelungssystem freigegeben. Danach kann die Verbindung gelöst werden.

Betriebsdruck: 0 - 35 bar, maximaler statischer Betriebsdruck (ohne Pulsation)
Durchfluss Luft: 1.100 l/min (bei $\Delta p = 0,5$ bar)
Medientemperatur: -30 °C bis +100 °C
Gehäuse, Hülse, Ventilkörper: Messing vernickelt
Feder, Kugeln: Edelstahl
Dichtmaterial: NBR

Hinweis: Weitere Angaben auf Anfrage.

Bezeichnung	Anschluss	Länge mm	SW mm
K-07 35 02 95	G 1/4 innen	46,0	22
K-07 35 02 96	G 3/8 innen	46,0	22
K-07 35 02 97	G 1/2 innen	49,0	24

Web: <http://cat.hansa-flex.com/de/CLKMSNW72IG>

Zusatzelemente:

K-NIPPEL KUPPL NW7 AG VZ - Nippel für Kupplungen NW 7,2 - NW 7,8, Stahl gehärtet und verzinkt, Außengewinde

K-NIPPEL KUPPL NW7 IG VZ 1 - Nippel für Kupplungen NW 7,2 - NW 7,8, Stahl gehärtet und verzinkt, Innengewinde

K-TUE 7,2 7,8 ST VZ 1 - Einstecktüllen für Kupplungen NW 7,2 - NW 7,8, Stahl gehärtet und verzinkt

K-LKM S NW7,2 AG

Sicherheitskupplungen NW 7,2, Außengewinde

Einhand-Sicherheitskupplung mit zweifacher Verriegelung. Das Kuppeln erfolgt wie bei Standardkupplungen durch Eindrücken des Steckers in die Kupplung. Beim Entkuppeln wird die erste Verriegelung durch Zurückschieben der Hülse freigegeben. Das Kupplungsventil schließt. Jetzt kann die Luft aus dem Stecker (Schlauch) entweichen. Durch nochmalige Betätigung der Hülse wird das zweite Verriegelungssystem freigegeben. Danach kann die Verbindung gelöst werden.



Betriebsdruck: 0 - 35 bar, maximaler statischer Betriebsdruck (ohne Pulsation)
Durchfluss Luft: 1.100 l/min (bei $\Delta p = 0,5$ bar)
Medientemperatur: -30 °C bis +100 °C
Gehäuse, Hülse, Ventilkörper: Messing vernickelt
Feder, Kugeln: Edelstahl
Dichtmaterial: NBR
Hinweis: Weitere Angaben auf Anfrage.

Bezeichnung	Anschluss	Länge mm	SW mm
K- 07 35 02 92	G 1/4 außen	44,0	22
K- 07 35 02 93	G 3/8 außen	44,0	22
K- 07 35 02 94	G 1/2 außen	47,0	24

Web: <http://cat.hansa-flex.com/de/CLKMSNW72AG>

Zusatzelemente:

K-NIPPEL KUPPL NW7 AG VZ - Nippel für Kupplungen NW 7,2 - NW 7,8, Stahl gehärtet und verzinkt, Außengewinde

K-NIPPEL KUPPL NW7 IG VZ 1 - Nippel für Kupplungen NW 7,2 - NW 7,8, Stahl gehärtet und verzinkt, Innengewinde

K-TUE 7,2 7,8 ST VZ 1 - Einstecktüllen für Kupplungen NW 7,2 - NW 7,8, Stahl gehärtet und verzinkt

K-LKM S NW7,4 SCHL TUE

Sicherheitskupplungen NW 7,4 mit Schlauchtülle

Einhand-Sicherheitskupplungen mit zweifacher Verriegelung. Das Kuppeln erfolgt wie bei Standardkupplungen durch Eindrücken des Steckers in die Kupplung. Beim Entkuppeln wird die erste Verriegelung durch Zurückschieben der Hülse freigegeben. Das Kupplungsventil schließt. Jetzt kann die komprimierte Luft aus dem Stecker (Schlauch) entweichen. Durch nochmalige Betätigung der Hülse wird das zweite Verriegelungssystem freigegeben. Erst jetzt kann die Verbindung gelöst werden. Das System erfüllt die Forderungen der ISO 4414 und ist BIA-konform.



Betriebsdruck: max. 12 bar, statischer Betriebsdruck (ohne Pulsation)
Betriebsdruck Einstecktüllen und Nippel: 0 bis 35 bar
Durchfluss Luft: 1.300 l/min (bei 6 bar und $\Delta p = 0,5$ bar)
Medientemperatur: -20 °C bis +60 °C
Gehäuse, Ventilkörper: Messing vernickelt
Ventil: Messing
Entriegelungshülse: Kunststoff
Feder, Sprengling, Stifte, Kugeln: Edelstahl
Dichtmaterial: NBR
Hinweis: Weitere Angaben auf Anfrage.

Bezeichnung	Anschluss	Länge mm	SW mm
K- 07 35 03 04	Tülle LW 6	71,2	22
K- 07 35 03 05	Tülle LW 8	71,2	22
K- 07 35 03 06	Tülle LW 9	71,2	22
K- 07 35 03 07	Tülle LW 10	71,2	22
K- 07 35 03 08	Tülle LW 13	71,2	22

Web: <http://cat.hansa-flex.com/de/CLKMSNW74SCHLTUE>

Zusatzelemente:

K-NIPPEL KUPPL NW7 AG VZ - Nippel für Kupplungen NW 7,2 - NW 7,8, Stahl gehärtet und verzinkt, Außengewinde

K-NIPPEL KUPPL NW7 IG VZ 2 - Nippel für Kupplungen NW 7,2 - NW 7,8, Stahl gehärtet und verzinkt, Innengewinde

K-TUE 7,2 7,8 ST VZ 1 - Einstecktüllen für Kupplungen NW 7,2 - NW 7,8, Stahl gehärtet und verzinkt

K-LKM S NW7,4 IG**Sicherheitskupplungen NW 7,4, Innengewinde**

Einhand-Sicherheitskupplungen mit zweifacher Verriegelung. Das Kuppeln erfolgt wie bei Standardkupplungen durch Eindrücken des Steckers in die Kupplung. Beim Entkuppeln wird die erste Verriegelung durch Zurückschieben der Hülse freigegeben. Das Kupplungsventil schließt. Jetzt kann die komprimierte Luft aus dem Stecker (Schlauch) entweichen. Durch nochmalige Betätigung der Hülse wird das zweite Verriegelungssystem freigegeben. Erst jetzt kann die Verbindung gelöst werden. Das System erfüllt die Forderungen der ISO 4414 und ist BIA-konform.

Betriebsdruck:	max. 12 bar, statischer Betriebsdruck (ohne Pulsation)
Betriebsdruck Einstecktüllen und Nippel:	0 bis 35 bar
Durchfluss Luft:	1.300 l/min (bei 6 bar und $\Delta p = 0,5$ bar)
Medientemperatur:	-20 °C bis +60 °C
Gehäuse, Ventilkörper:	Messing vernickelt
Ventil:	Messing
Entriegelungshülse:	Kunststoff
Feder, Sprengring, Stifte, Kugeln:	Edelstahl
Dichtmaterial:	NBR

Hinweis: Weitere Angaben auf Anfrage.

Bezeichnung	Anschluss	Länge mm	SW mm
K- 07 35 03 01	G 1/4 innen	57,2	22
K- 07 35 03 02	G 3/8 innen	60,2	24
K- 07 35 03 03	G 1/2 innen	60,2	24

Web: <http://cat.hansa-flex.com/de/CLKMSNW74IG>

Zusatzelemente:

K-NIPPEL KUPPL NW7 AG VZ - Nippel für Kupplungen NW 7,2 - NW 7,8, Stahl gehärtet und verzinkt, Außengewinde

K-NIPPEL KUPPL NW7 IG VZ 2 - Nippel für Kupplungen NW 7,2 - NW 7,8, Stahl gehärtet und verzinkt, Innengewinde

K-TUE 7,2 7,8 ST VZ 1 - Einstecktüllen für Kupplungen NW 7,2 - NW 7,8, Stahl gehärtet und verzinkt

K-LKM S NW7,4 AG**Sicherheitskupplungen NW 7,4, Außengewinde**

Einhand-Sicherheitskupplungen mit zweifacher Verriegelung. Das Kuppeln erfolgt wie bei Standardkupplungen durch Eindrücken des Steckers in die Kupplung. Beim Entkuppeln wird die erste Verriegelung durch Zurückschieben der Hülse freigegeben. Das Kupplungsventil schließt. Jetzt kann die komprimierte Luft aus dem Stecker (Schlauch) entweichen. Durch nochmalige Betätigung der Hülse wird das zweite Verriegelungssystem freigegeben. Erst jetzt kann die Verbindung gelöst werden. Das System erfüllt die Forderungen der ISO 4414 und ist BIA-konform.

Betriebsdruck:	max. 12 bar, statischer Betriebsdruck (ohne Pulsation)
Betriebsdruck Einstecktüllen und Nippel:	0 bis 35 bar
Durchfluss Luft:	1.300 l/min (bei 6 bar und $\Delta p = 0,5$ bar)
Medientemperatur:	-20 °C bis +60 °C
Gehäuse, Ventilkörper:	Messing vernickelt
Ventil:	Messing
Entriegelungshülse:	Kunststoff
Feder, Sprengring, Stifte, Kugeln:	Edelstahl
Dichtmaterial:	NBR

Hinweis: Weitere Angaben auf Anfrage.

Bezeichnung	Anschluss	Länge mm	SW mm
K- 07 35 02 98	G 1/4 außen	55,4	22
K- 07 35 02 99	G 3/8 außen	55,4	22
K- 07 35 03 00	G 1/2 außen	58,3	24

Web: <http://cat.hansa-flex.com/de/CLKMSNW74AG>

Zusatzelemente:

K-NIPPEL KUPPL NW7 AG VZ - Nippel für Kupplungen NW 7,2 - NW 7,8, Stahl gehärtet und verzinkt, Außengewinde

K-NIPPEL KUPPL NW7 IG VZ 2 - Nippel für Kupplungen NW 7,2 - NW 7,8, Stahl gehärtet und verzinkt, Innengewinde

K-TUE 7,2 7,8 ST VZ 1 - Einstecktüllen für Kupplungen NW 7,2 - NW 7,8, Stahl gehärtet und verzinkt

K-LKM S NW7,4 DREH AG

Sicherheitskupplungen NW 7,4, Außengewinde, drehbar

Hochwertige, robuste und langlebige, mit einer Hand bedienbare Schnellverschlusskupplung in Sicherheitsausführung mit hohen Durchflusswerten. Beim ersten Drücken erfolgt die Entlüftung der Kupplung, der Stecker bleibt in der Kupplung gesichert. Nach dem zweiten Drücken wird der Stecker gelöst. Somit wird der berüchtigte "Peitschenhieffekt" verhindert und das Risiko der Verletzung des Bedienpersonals praktisch ausgeschlossen. Die Sicherheitsversion entspricht dem ISO-Standard DIN EN ISO 4414.



Betriebsdruck: max. 12 bar
Durchfluss Luft: 1.800 l/min (bei 6 bar und $\Delta p = 1$ bar)
Medientemperatur: -20 °C bis +70 °C
Gehäuse: Aluminium, eloxiert
Gewinde: Messing vernickelt
Innenteile: Edelstahl 1.4404
Knopf, Ventil: Stahl gehärtet und verzinkt
Dichtmaterial: NBR

Hinweis: Nicht geeignet für schlagende/pulsierende Werkzeuge. Weitere Angaben auf Anfrage.

Bezeichnung	Anschluss	Länge mm	SW mm
K- 07 35 08 60	G 1/4 außen	70,5	21
K- 07 35 08 61	G 3/8 außen	70,0	21
K- 07 35 08 62	G 1/2 außen	72,5	25

Web: <http://cat.hansa-flex.com/de/KLKMSNW74DREHAG>

K-LKM S NW7,4 DREH SCHL TUE

Sicherheitskupplungen NW 7,4 mit Schlauchtülle, drehbar

Hochwertige, robuste und langlebige, mit einer Hand bedienbare Schnellverschlusskupplung in Sicherheitsausführung mit hohen Durchflusswerten. Beim ersten Drücken erfolgt die Entlüftung der Kupplung, der Stecker bleibt in der Kupplung gesichert. Nach dem zweiten Drücken wird der Stecker gelöst. Somit wird der berüchtigte "Peitschenhieffekt" verhindert und das Risiko der Verletzung des Bedienpersonals praktisch ausgeschlossen. Die Sicherheitsversion entspricht dem ISO-Standard DIN EN ISO 4414.



Betriebsdruck: max. 12 bar
Durchfluss Luft: 1.800 l/min (bei 6 bar und $\Delta p = 1$ bar)
Medientemperatur: -20 °C bis +70 °C
Gehäuse: Aluminium, eloxiert
Gewinde: Messing vernickelt
Innenteile: Edelstahl 1.4404
Knopf, Ventil: Stahl gehärtet und verzinkt
Dichtmaterial: NBR

Hinweis: Nicht geeignet für schlagende/pulsierende Werkzeuge. Weitere Angaben auf Anfrage.

Bezeichnung	Anschluss	Länge mm	SW mm
K- 07 35 12 82	Tülle LW 8	88,5	21
K- 07 35 12 84	Tülle LW 10	88,5	21

Web: <http://cat.hansa-flex.com/de/KLKMSNW74DREHSCHLTUE>

K-VTD 7,4

Verteilerdosen mit Sicherheits-Druckknopfkupplung NW 7,4



2- bzw. 3-fach-Verteilerdosen aus hochfestem, glasfaserverstärkten Kunststoff mit großer Anwendungsvielfalt. Wahlweise mit 2 oder 3 fertig konfektionierten Sicherheits-Druckknopfkupplungen sowie 2 Gewindegrößen für das Eingangsgewinde. Alle Verteilerdosen haben einen robusten Messing-Gewindeinsatz für hohe Anzugsdrehmomente und sind TÜV-zertifiziert.

Betriebsdruck: max. 12 bar
Temp. Bereich: -10 °C bis +50 °C
Gehäuse: glasfaserverstärkter Kunststoff
Gewinde: Messing
Drehmoment Befestigung: 4 Nm
Drehmoment MS-Gewinde: 12 Nm

Hinweis: Weitere Angaben auf Anfrage.

Bezeichnung	Gewinde Eingang	Anschlusskupplung
K- 07 40 48 21	G 1/2	2 x Sicherheitskupplung
K- 07 40 48 22	G 1/2	3 x Sicherheitskupplung
K- 07 40 48 23	G 3/4	2 x Sicherheitskupplung
K- 07 40 48 24	G 3/4	3 x Sicherheitskupplung

Web: <http://cat.hansa-flex.com/de/KVTD74>

K-LKM S NW7,4 DREH SCHL TUE VA

Sicherheitskupplungen NW 7,4, Edelstahl 1.4404, mit Schlauchtülle, drehbar



Hochwertige, robuste und langlebige, mit einer Hand bedienbare Schnellverschlusskupplung in Sicherheitsausführung mit hohen Durchflusswerten. Beim ersten Drücken erfolgt die Entlüftung der Kupplung, dennoch bleibt der Stecker in der Kupplung gesichert. Nach dem zweiten Drücken wird der Stecker gelöst. Somit wird der berüchtigte "Peitschenhiebeeffect" verhindert und das Risiko der Verletzung des Bedienpersonals praktisch ausgeschlossen. Die Sicherheitsversion entspricht dem ISO-Standard DIN EN ISO 4414. Für die Nahrungsmittel-, Chemie- und Medizinindustrie sowie für den pharmazeutischen Anlagenbau.

Betriebsdruck: max. 10 bar
Durchfluss Luft: 1.800 l/min (bei 6 bar und $\Delta p = 1$ bar)
Medientemperatur: -20 °C bis +150 °C
Gehäuse: Edelstahl 1.4404
Gewinde: Edelstahl 1.4404
Innenteile: Edelstahl 1.4404
Knopf, Ventil: Edelstahl 1.4404
Dichtmaterial: FKM

Hinweis: Nicht geeignet für schlagende/pulsierende Werkzeuge. Weitere Angaben auf Anfrage.

Bezeichnung	Anschluss	Länge mm	SW mm
K- 07 35 12 83	Tülle LW 6	88,5	21
K- 07 35 12 85	Tülle LW 9	88,5	21
K- 07 35 12 86	Tülle LW 13	88,5	21

Web: <http://cat.hansa-flex.com/de/CLKMSNW74DREHSCHLTUEVA>

K-LKM S NW7,4 DREH AG VA

Sicherheitskupplungen NW 7,4, Edelstahl 1.4404, Außengewinde, drehbar

Hochwertige, robuste und langlebige, mit einer Hand bedienbare Schnellverschlusskupplung in Sicherheitsausführung mit hohen Durchflusswerten. Beim ersten Drücken erfolgt die Entlüftung der Kupplung, dennoch bleibt der Stecker in der Kupplung gesichert. Nach dem zweiten Drücken wird der Stecker gelöst. Somit wird der berüchtigte "Peitschenhiebeeffect" verhindert und das Risiko der Verletzung des Bedienpersonals praktisch ausgeschlossen. Die Sicherheitsversion entspricht dem ISO-Standard DIN EN ISO 4414. Für die Nahrungsmittel-, Chemie- und Medizinindustrie sowie für den pharmazeutischen Anlagenbau.



Betriebsdruck: max. 10 bar
Durchfluss Luft: 1.800 l/min (bei 6 bar und $\Delta p = 1$ bar)
Medientemperatur: -20 °C bis +150 °C
Gehäuse: Edelstahl 1.4404
Gewinde: Edelstahl 1.4404
Innenteile: Edelstahl 1.4404
Knopf, Ventil: Edelstahl 1.4404
Dichtmaterial: FKM

Hinweis: Nicht geeignet für schlagende/pulsierende Werkzeuge. Weitere Angaben auf Anfrage.

Bezeichnung	Anschluss	Länge mm	SW mm
K-07 35 12 76	G 1/4 außen	70,5	21
K-07 35 12 77	G 3/8 außen	70,0	21
K-07 35 12 78	G 1/2 außen	72,5	25

Web: <http://cat.hansa-flex.com/de/CLKMSNW74DREHAGVA>

K-LKM S NW7,4 DREH IG VA

Sicherheitskupplungen NW 7,4, Edelstahl 1.4404, Innengewinde, drehbar

Hochwertige, robuste und langlebige, mit einer Hand bedienbare Schnellverschlusskupplung in Sicherheitsausführung mit hohen Durchflusswerten. Beim ersten Drücken erfolgt die Entlüftung der Kupplung, dennoch bleibt der Stecker in der Kupplung gesichert. Nach dem zweiten Drücken wird der Stecker gelöst. Somit wird der berüchtigte "Peitschenhiebeeffect" verhindert und das Risiko der Verletzung des Bedienpersonals praktisch ausgeschlossen. Die Sicherheitsversion entspricht dem ISO-Standard DIN EN ISO 4414. Für die Nahrungsmittel-, Chemie- und Medizinindustrie sowie für den pharmazeutischen Anlagenbau.



Betriebsdruck: max. 10 bar
Durchfluss Luft: 1.800 l/min (bei 6 bar und $\Delta p = 1$ bar)
Medientemperatur: -20 °C bis +150 °C
Gehäuse: Edelstahl 1.4404
Gewinde: Edelstahl 1.4404
Innenteile: Edelstahl 1.4404
Knopf, Ventil: Edelstahl 1.4404
Dichtmaterial: FKM

Hinweis: Nicht geeignet für schlagende/pulsierende Werkzeuge. Weitere Angaben auf Anfrage.

Bezeichnung	Anschluss	Länge mm	SW mm
K-07 35 12 79	G 1/4 innen	71,5	21
K-07 35 12 80	G 3/8 innen	75,5	21
K-07 35 12 81	G 1/2 innen	77,5	24

Web: <http://cat.hansa-flex.com/de/CLKMSNW74DREHIGVA>

K-NIPPEL KUPPL NW7 AG VA 1

Nippel für Kupplungen NW 7,2 - NW 7,8, Edelstahl 1.4305, Außengewinde

Betriebsdruck: max. 10 bar
Durchfluss Luft: 1.800 l/min (bei 6 bar und $\Delta p = 1$ bar)
Werkstoff: Edelstahl 1.4305



Bezeichnung	Definition	SW mm
K-07 35 02 63	Nippel G 1/8 außen	14
K-07 35 02 64	Nippel G 1/4 außen	17
K-07 35 02 65	Nippel G 3/8 außen	19
K-07 35 02 66	Nippel G 1/2 außen	24

Web: <http://cat.hansa-flex.com/de/KNIPPELKUPPLNW7AGVA1>

ist Zusatzelement zu folgenden Produkten:

K-SVKM NW 7,8 AG VA - Schnellverschlusskupplungen NW 7,8, Edelstahl 1.4305, Außengewinde
K-SVKM NW 7,8 IG VA - Schnellverschlusskupplungen NW 7,8, Edelstahl 1.4305, Innengewinde
K-SVKM NW 7,8 SCHL TUE VA - Schnellverschlusskupplungen NW 7,8, Edelstahl 1.4305 mit Schlauchtülle

K-NIPPEL KUPPL NW7 IG VA 2

Nippel für Kupplungen NW 7,2 - NW 7,8, Edelstahl 1.4305, Innengewinde

Betriebsdruck: max. 10 bar
Durchfluss Luft: 1.800 l/min (bei 6 bar und $\Delta p = 1$ bar)
Werkstoff: Edelstahl 1.4305



Bezeichnung	Definition	SW mm
K-07 35 02 67	Nippel G 1/8 innen	14
K-07 35 02 68	Nippel G 1/4 innen	17
K-07 35 02 69	Nippel G 3/8 innen	19
K-07 35 02 70	Nippel G 1/2 innen	24

Web: <http://cat.hansa-flex.com/de/KNIPPELKUPPLNW7IGVA2>

ist Zusatzelement zu folgenden Produkten:

K-SVKM NW 7,8 AG VA - Schnellverschlusskupplungen NW 7,8, Edelstahl 1.4305, Außengewinde
K-SVKM NW 7,8 IG VA - Schnellverschlusskupplungen NW 7,8, Edelstahl 1.4305, Innengewinde
K-SVKM NW 7,8 SCHL TUE VA - Schnellverschlusskupplungen NW 7,8, Edelstahl 1.4305 mit Schlauchtülle

K-TUE 7,2 7,8 VA 1**Einstecktüllen für Kupplungen NW 7,2 - NW 7,8, Edelstahl 1.4305**

Betriebsdruck: max. 10 bar
Durchfluss Luft: 1.800 l/min (bei 6 bar und $\Delta p = 1$ bar)
Werkstoff: Edelstahl 1.4305



Bezeichnung	Definition
K- 07 35 02 58	Tülle LW 6
K- 07 35 02 59	Tülle LW 8
K- 07 35 02 60	Tülle LW 9
K- 07 35 02 61	Tülle LW 10
K- 07 35 02 62	Tülle LW 13

Web: <http://cat.hansa-flex.com/de/KTUE7278VA1>

ist Zusatzelement zu folgenden Produkten:

K-SVKM NW 7,8 AG VA - Schnellverschlusskupplungen NW 7,8, Edelstahl 1.4305, Außengewinde

K-SVKM NW 7,8 IG VA - Schnellverschlusskupplungen NW 7,8, Edelstahl 1.4305, Innengewinde

K-SVKM NW 7,8 SCHL TUE VA - Schnellverschlusskupplungen NW 7,8, Edelstahl 1.4305 mit Schlauchtülle

K-LKM S NW7,6 AG**Sicherheitskupplungen NW 7,6, Außengewinde**

Hochwertige, robuste und langlebige, mit einer Hand bedienbare Schnellverschlusskupplung in Sicherheitsausführung mit sehr hoher Durchflussleistung bei geringem Druckabfall. Die Entriegelung erfolgt vollautomatisch in zwei Stufen. Die Kupplung wird vor dem endgültigen Entkuppeln entlüftet, um das Risiko einer Verletzung des Bedieners durch umherfliegende Schlauchenden zu minimieren. Die Kupplung gibt den Kupplungsstecker erst frei, wenn der Restdruck von ca. 0,3 bar unterschritten wurde. Somit wird der berüchtigte "Peitschenhiebeeffect" verhindert und das Risiko der Verletzung des Bedienpersonals praktisch ausgeschlossen. Diese Sicherheitsversion entspricht dem ISO-Standard DIN EN ISO 4414.



Betriebsdruck: max. 16 bar
Durchfluss Luft: 2.250 l/min (bei 6 bar und $\Delta p = 0,5$ bar)
Medientemperatur: -20 °C bis +100 °C
Werkstoff: Stahl / Messing verzinkt
Feder: Edelstahl
Dichtmaterial: NBR
Hinweis: Weitere Angaben auf Anfrage.

Bezeichnung	Anschluss	Länge mm	SW mm
K- 07 35 13 19	R 1/4 außen	63,0	20
K- 07 35 13 21	R 3/8 außen	61,0	20
K- 07 35 13 16	R 1/2 außen	55,5	22

Web: <http://cat.hansa-flex.com/de/KLKMSNW76AG>

Zusatzelemente:

K-NIPPEL KUPPL NW7 AG VZ PTFE - Nippel für Kupplungen NW 7,2 - NW 7,8, Stahl gehärtet und verzinkt, Außengewinde beschichtet mit PTFE

K-NIPPEL KUPPL NW7 IG VZ 1 - Nippel für Kupplungen NW 7,2 - NW 7,8, Stahl gehärtet und verzinkt, Innengewinde

K-NIPPEL KUPPL STREAM LINE - Nippel für Kupplungen NW 7,2 - NW 7,8, Stahl gehärtet und verzinkt »stream line«

K-TUE 7,2 7,8 ST VZ 2 - Einstecktüllen für Kupplungen NW 7,2 - NW 7,8, Stahl gehärtet und verzinkt

K-LKM S NW7,6 STRAEM LINE**Sicherheitskupplungen NW 7,6 »stream line«**

Hochwertige, robuste und langlebige, mit einer Hand bedienbare Schnellverschlusskupplung in Sicherheitsausführung mit sehr hoher Durchflussleistung bei geringem Druckabfall. Die Entriegelung erfolgt vollautomatisch in zwei Stufen. Die Kupplung wird vor dem endgültigen Entkuppeln entlüftet, um das Risiko einer Verletzung des Bedieners durch umherfliegende Schlauchenden zu minimieren. Die Kupplung gibt den Kupplungsstecker erst frei, wenn der Restdruck von ca. 0,3 bar unterschritten wurde. Somit wird der berüchtigte "Peitschenhiebeeffect" verhindert und das Risiko der Verletzung des Bedienpersonals praktisch ausgeschlossen. Diese Sicherheitsversion entspricht dem ISO-Standard DIN EN ISO 4414.

Betriebsdruck: max. 16 bar
Durchfluss Luft: 2.250 l/min (bei 6 bar und $\Delta p = 0,5$ bar)
Medientemperatur: -20 °C bis +100 °C
Werkstoff: Stahl / Messing verzinkt
Feder: Edelstahl
Dichtmaterial: NBR

Hinweis: Weitere Angaben auf Anfrage.

Bezeichnung	für Schlauch	Länge mm	SW1 mm	SW2 mm
K-07 35 13 08	10 x 6,5	64,1	16	20
K-07 35 13 10	12 x 8	68,1	19	20
K-07 35 13 12	13,5 x 9,5	68,2	21	20
K-07 35 13 15	16 x 11	68,1	24	24

Web: <http://cat.hansa-flex.com/de/KLKMSNW76STRAEMLINE>

Zusatzelemente:

K-NIPPEL KUPPL NW7 AG VZ PTFE - Nippel für Kupplungen NW 7,2 - NW 7,8, Stahl gehärtet und verzinkt, Außengewinde beschichtet mit PTFE

K-NIPPEL KUPPL NW7 IG VZ 1 - Nippel für Kupplungen NW 7,2 - NW 7,8, Stahl gehärtet und verzinkt, Innengewinde

K-NIPPEL KUPPL STREAM LINE - Nippel für Kupplungen NW 7,2 - NW 7,8, Stahl gehärtet und verzinkt »stream line«

K-TUE 7,2 7,8 ST VZ 2 - Einstecktüllen für Kupplungen NW 7,2 - NW 7,8, Stahl gehärtet und verzinkt

K-LKM S NW7,6 IG**Sicherheitskupplungen NW 7,6, Innengewinde**

Hochwertige, robuste und langlebige, mit einer Hand bedienbare Schnellverschlusskupplung in Sicherheitsausführung mit sehr hoher Durchflussleistung bei geringem Druckabfall. Die Entriegelung erfolgt vollautomatisch in zwei Stufen. Die Kupplung wird vor dem endgültigen Entkuppeln entlüftet, um das Risiko einer Verletzung des Bedieners durch umherfliegende Schlauchenden zu minimieren. Die Kupplung gibt den Kupplungsstecker erst frei, wenn der Restdruck von ca. 0,3 bar unterschritten wurde. Somit wird der berüchtigte "Peitschenhiebeeffect" verhindert und das Risiko der Verletzung des Bedienpersonals praktisch ausgeschlossen. Diese Sicherheitsversion entspricht dem ISO-Standard DIN EN ISO 4414.

Betriebsdruck: max. 16 bar
Durchfluss Luft: 2.250 l/min (bei 6 bar und $\Delta p = 0,5$ bar)
Medientemperatur: -20 °C bis +100 °C
Werkstoff: Stahl / Messing verzinkt
Feder: Edelstahl
Dichtmaterial: NBR

Hinweis: Weitere Angaben auf Anfrage.

Bezeichnung	Anschluss	Länge mm	SW mm
K-07 35 13 20	G 1/4 innen	57,1	20
K-07 35 13 22	G 3/8 innen	60,1	22
K-07 35 13 17	G 1/2 innen	59,5	25

Web: <http://cat.hansa-flex.com/de/KLKMSNW76IG>

Zusatzelemente:

K-NIPPEL KUPPL NW7 AG VZ PTFE - Nippel für Kupplungen NW 7,2 - NW 7,8, Stahl gehärtet und verzinkt, Außengewinde beschichtet mit PTFE

K-NIPPEL KUPPL NW7 IG VZ 1 - Nippel für Kupplungen NW 7,2 - NW 7,8, Stahl gehärtet und verzinkt, Innengewinde

K-NIPPEL KUPPL STREAM LINE - Nippel für Kupplungen NW 7,2 - NW 7,8, Stahl gehärtet und verzinkt »stream line«

K-TUE 7,2 7,8 ST VZ 2 - Einstecktüllen für Kupplungen NW 7,2 - NW 7,8, Stahl gehärtet und verzinkt

K-LKM S NW7,6 SCHL TUE

Sicherheitskupplungen NW 7,6 mit Schlauchtülle

Hochwertige, robuste und langlebige, mit einer Hand bedienbare Schnellverschlusskupplung in Sicherheitsausführung mit sehr hoher Durchflussleistung bei geringem Druckabfall. Die Entriegelung erfolgt vollautomatisch in zwei Stufen. Die Kupplung wird vor dem endgültigen Entkuppeln entlüftet, um das Risiko einer Verletzung des Bedieners durch umherfliegende Schlauchenden zu minimieren. Die Kupplung gibt den Kupplungsstecker erst frei, wenn der Restdruck von ca. 0,3 bar unterschritten wurde. Somit wird der berüchtigte "Peitschenhiebeffekt" verhindert und das Risiko der Verletzung des Bedienpersonals praktisch ausgeschlossen. Diese Sicherheitsversion entspricht dem ISO-Standard DIN EN ISO 4414.



Betriebsdruck: max. 16 bar
Durchfluss Luft: 2.250 l/min (bei 6 bar und $\Delta p = 0,5$ bar)
Medientemperatur: -20 °C bis +100 °C
Werkstoff: Stahl / Messing verzinkt
Feder: Edelstahl
Dichtmaterial: NBR
Hinweis: Weitere Angaben auf Anfrage.

Bezeichnung	Anschluss	Länge mm
K- 07 35 13 09	Tülle LW 6	67,0
K- 07 35 13 11	Tülle LW 8	69,5
K- 07 35 13 13	Tülle LW 9	70,1
K- 07 35 13 14	Tülle LW 10	70,0
K- 07 35 13 18	Tülle LW 13	68,0

Web: <http://cat.hansa-flex.com/de/KLKMSNW76SCHLTUE>

Zusatzelemente:

K-NIPPEL KUPPL NW7 AG VZ PTFE - Nippel für Kupplungen NW 7,2 - NW 7,8, Stahl gehärtet und verzinkt, Außengewinde beschichtet mit PTFE
K-NIPPEL KUPPL NW7 IG VZ 1 - Nippel für Kupplungen NW 7,2 - NW 7,8, Stahl gehärtet und verzinkt, Innengewinde
K-NIPPEL KUPPL STREAM LINE - Nippel für Kupplungen NW 7,2 - NW 7,8, Stahl gehärtet und verzinkt »stream line«
K-TUE 7,2 7,8 ST VZ 2 - Einstecktüllen für Kupplungen NW 7,2 - NW 7,8, Stahl gehärtet und verzinkt

K-LKM S NW7,8 IG

Sicherheitskupplungen NW 7,8, Innengewinde

Sicherheits-Entlüftungskupplungen für gasförmige Medien. Kombination von Schiebeventil und Schnellverschlusskupplung. Gekuppelt wird drucklos. Dabei ist lediglich eine geringe Federkraft zu überwinden. Erst wenn die blaue Hülse nach vorn geschoben wird, kann sich der Druck aufbauen. In dieser Position ist es unmöglich, versehentlich oder bewusst zu entkuppeln. Wenn die Verschiebehülse wieder in ihre Ausgangsposition gebracht wird, entlüftet sich der Schlauch und der Anschluss kann gelöst werden.



Betriebsdruck: max. 20 bar
Durchfluss Luft: 1.400 l/min (bei 6 bar und $\Delta p = 0,5$ bar)
Medientemperatur: -20 °C bis +100 °C
Anschluss Ventilkörper: Messing vernickelt
Feder, Kugeln: Edelstahl
Schiebehülse: Aluminium, eloxiert
Entriegelungshülse: Stahl gehärtet und vernickelt
Dichtmaterial: NBR

Hinweis: Weitere Angaben auf Anfrage.

Bezeichnung	Anschluss	Länge mm	SW mm
K- 07 35 08 85	G 1/4 innen	75,0	19
K- 07 35 08 86	G 3/8 innen	75,0	19
K- 07 35 08 87	G 1/2 innen	80,0	24

Web: <http://cat.hansa-flex.com/de/KLKMSNW78IG>

Zusatzelemente:

K-NIPP KUPPL NW7 SCHL MS NI K - Nippel für Kupplungen NW 7,2 - NW 7,8, Messing vernickelt, für Schlauch mit Überwurfmutter und Knickschutzfeder
K-NIPPEL KUPPL NW7 AG MS NI - Nippel für Kupplungen NW 7,2 - NW 7,8, Messing vernickelt, Außengewinde
K-NIPPEL KUPPL NW7 IG MS NI - Nippel für Kupplungen NW 7,2 - NW 7,8, Messing vernickelt, Innengewinde
K-NIPPEL KUPPL NW7 SCHL MS NI - Nippel für Kupplungen NW 7,2 - NW 7,8, Messing vernickelt für Schlauch
K-TUE 7 MS NI - Einstecktüllen für Kupplungen NW 7,2 - NW 7,8, Messing vernickelt

K-LKM S NW7,8 SCHL TUE**Sicherheitskupplungen NW 7,8 mit Schlauchtülle**

Sicherheits-Entlüftungskupplungen für gasförmige Medien. Kombination von Schiebeventil und Schnellverschlusskupplung. Gekuppelt wird drucklos. Dabei ist lediglich eine geringe Federkraft zu überwinden. Erst wenn die blaue Hülse nach vorn geschoben wird, kann sich der Druck aufbauen. In dieser Position ist es unmöglich, versehentlich oder bewusst zu entkuppeln. Wenn die Verschiebehülse wieder in ihre Ausgangsposition gebracht wird, entlüftet sich der Schlauch und der Anschluss kann gelöst werden.

Betriebsdruck:	max. 20 bar
Durchfluss Luft:	1.400 l/min (bei 6 bar und $\Delta p = 0,5$ bar)
Medientemperatur:	-20 °C bis +100 °C
Anschluss Ventilkörper:	Messing vernickelt
Feder, Kugeln:	Edelstahl
Schiebehülse:	Aluminium, eloxiert
Entriegelungshülse:	Stahl gehärtet und vernickelt
Dichtmaterial:	NBR

Hinweis: Weitere Angaben auf Anfrage.

Bezeichnung	Anschluss	Länge mm
K- 07 35 08 88	Tülle LW 6	86,0
K- 07 35 12 96	Tülle LW 8	86,0
K- 07 35 08 89	Tülle LW 9	86,0
K- 07 35 12 97	Tülle LW 10	86,0
K- 07 35 08 90	Tülle LW 13	86,0

Web: <http://cat.hansa-flex.com/de/CLKMSNW78SCHLTUE>

Zusatzelemente:

K-NIPP KUPPL NW7 SCHL MS NI K - Nippel für Kupplungen NW 7,2 - NW 7,8, Messing vernickelt, für Schlauch mit Überwurfmutter und Knickschutzfeder

K-NIPPEL KUPPL NW7 AG MS NI - Nippel für Kupplungen NW 7,2 - NW 7,8, Messing vernickelt, Außengewinde

K-NIPPEL KUPPL NW7 IG MS NI - Nippel für Kupplungen NW 7,2 - NW 7,8, Messing vernickelt, Innengewinde

K-NIPPEL KUPPL NW7 SCHL MS NI - Nippel für Kupplungen NW 7,2 - NW 7,8, Messing vernickelt für Schlauch

K-TUE 7 MS NI - Einstecktüllen für Kupplungen NW 7,2 - NW 7,8, Messing vernickelt

K-LKM S NW7,8 AG**Sicherheitskupplungen NW 7,8, Außengewinde**

Sicherheits-Entlüftungskupplungen für gasförmige Medien. Kombination von Schiebeventil und Schnellverschlusskupplung. Gekuppelt wird drucklos. Dabei ist lediglich eine geringe Federkraft zu überwinden. Erst wenn die blaue Hülse nach vorn geschoben wird, kann sich der Druck aufbauen. In dieser Position ist es unmöglich, versehentlich oder bewusst zu entkuppeln. Wenn die Verschiebehülse wieder in ihre Ausgangsposition gebracht wird, entlüftet sich der Schlauch und der Anschluss kann gelöst werden.

Betriebsdruck:	max. 20 bar
Durchfluss Luft:	1.400 l/min (bei 6 bar und $\Delta p = 0,5$ bar)
Medientemperatur:	-20 °C bis +100 °C
Anschluss Ventilkörper:	Messing vernickelt
Feder, Kugeln:	Edelstahl
Schiebehülse:	Aluminium, eloxiert
Entriegelungshülse:	Stahl gehärtet und vernickelt
Dichtmaterial:	NBR

Hinweis: Weitere Angaben auf Anfrage.

Bezeichnung	Anschluss	Länge mm	SW mm
K- 07 35 08 82	R 1/4 außen	80,0	19
K- 07 35 08 83	R 3/8 außen	81,0	19
K- 07 35 08 84	R 1/2 außen	87,0	22

Web: <http://cat.hansa-flex.com/de/CLKMSNW78AG>

Zusatzelemente:

K-NIPP KUPPL NW7 SCHL MS NI K - Nippel für Kupplungen NW 7,2 - NW 7,8, Messing vernickelt, für Schlauch mit Überwurfmutter und Knickschutzfeder

K-NIPPEL KUPPL NW7 AG MS NI - Nippel für Kupplungen NW 7,2 - NW 7,8, Messing vernickelt, Außengewinde

K-NIPPEL KUPPL NW7 IG MS NI - Nippel für Kupplungen NW 7,2 - NW 7,8, Messing vernickelt, Innengewinde

K-NIPPEL KUPPL NW7 SCHL MS NI - Nippel für Kupplungen NW 7,2 - NW 7,8, Messing vernickelt für Schlauch

K-TUE 7 MS NI - Einstecktüllen für Kupplungen NW 7,2 - NW 7,8, Messing vernickelt

K-LKM S NW10 SCHL TUE

Sicherheitskupplungen NW 10 mit Schlauchtülle

Hochwertige, robuste und langlebige, mit einer Hand bedienbare Schnellverschlusskupplung in Sicherheitsausführung mit sehr hoher Durchflussleistung bei geringem Druckabfall. Die Entriegelung erfolgt vollautomatisch in zwei Stufen. Die Kupplung wird vor dem endgültigen Entkuppeln entlüftet um das Risiko einer Verletzung des Bedieners durch umherfliegende Schlauchenden zu minimieren. Die Kupplung gibt den Kupplungsstecker erst frei, wenn der Restdruck von ca. 0,3 bar unterschritten wurde. Somit wird der berüchtigte "Peitschenhieffekt" verhindert und das Risiko der Verletzung des Bedienpersonals praktisch ausgeschlossen. Die Sicherheitsversion entspricht dem ISO-Standard DIN EN ISO 4414. Für alle Anwendungen mit überdurchschnittlich hohem Luftbedarf und robusten Einsatzbedingungen.



Betriebsdruck: max. 16 bar
Durchfluss Luft: 4.000 l/min (bei 6 bar und $\Delta p = 0,5$ bar)
Medientemperatur: -20 °C bis +100 °C
Werkstoff: Stahl / Messing verzinkt
Feder: Edelstahl
Dichtmaterial: NBR

Hinweis: Weitere Angaben auf Anfrage.

Bezeichnung	Anschluss	Länge mm	SW mm
K-07 35 12 98	Tülle LW 10	77,0	24
K-07 35 13 01	Tülle LW 13	75,3	24
K-07 35 13 02	Tülle LW 16	75,3	24
K-07 35 13 03	Tülle LW 19	74,3	24

Web: <http://cat.hansa-flex.com/de/KLKMSNW10SCHLTUE>

Zusatzelemente:

K-NIPPEL KUPPL NW10 AG ROBU - Nippel für Kupplungen NW 10, Stahl gehärtet und verzinkt, Robustausführung, Außengewinde
K-NIPPEL KUPPL NW10 IG ROBU - Nippel für Kupplungen NW 10, Stahl gehärtet und verzinkt, Robustausführung, Innengewinde
K-TUE 1 ST K VZ - Einstecktüllen für Kupplungen NW 10, Stahl gehärtet und verzinkt, Robustausführung

K-LKM S NW10 AG

Sicherheitskupplungen NW 10, Außengewinde

Hochwertige, robuste und langlebige, mit einer Hand bedienbare Schnellverschlusskupplung in Sicherheitsausführung mit sehr hoher Durchflussleistung bei geringem Druckabfall. Die Entriegelung erfolgt vollautomatisch in zwei Stufen. Die Kupplung wird vor dem endgültigen Entkuppeln entlüftet um das Risiko einer Verletzung des Bedieners durch umherfliegende Schlauchenden zu minimieren. Die Kupplung gibt den Kupplungsstecker erst frei, wenn der Restdruck von ca. 0,3 bar unterschritten wurde. Somit wird der berüchtigte "Peitschenhieffekt" verhindert und das Risiko der Verletzung des Bedienpersonals praktisch ausgeschlossen. Die Sicherheitsversion entspricht dem ISO-Standard DIN EN ISO 4414. Für alle Anwendungen mit überdurchschnittlich hohem Luftbedarf und robusten Einsatzbedingungen.



Betriebsdruck: max. 16 bar
Durchfluss Luft: 4.000 l/min (bei 6 bar und $\Delta p = 0,5$ bar)
Medientemperatur: -20 °C bis +100 °C
Werkstoff: Stahl / Messing verzinkt
Feder: Edelstahl
Dichtmaterial: NBR

Hinweis: Weitere Angaben auf Anfrage.

Bezeichnung	Anschluss	Länge mm	SW mm
K-07 35 13 06	R 3/8 außen	68,0	24
K-07 35 12 99	R 1/2 außen	70,3	24
K-07 35 13 04	R 3/4 außen	60,8	27

Web: <http://cat.hansa-flex.com/de/KLKMSNW10AG>

Zusatzelemente:

K-NIPPEL KUPPL NW10 AG ROBU - Nippel für Kupplungen NW 10, Stahl gehärtet und verzinkt, Robustausführung, Außengewinde
K-NIPPEL KUPPL NW10 IG ROBU - Nippel für Kupplungen NW 10, Stahl gehärtet und verzinkt, Robustausführung, Innengewinde
K-TUE 1 ST K VZ - Einstecktüllen für Kupplungen NW 10, Stahl gehärtet und verzinkt, Robustausführung

K-LKM S NW10 IG**Sicherheitskupplungen NW 10, Innengewinde**

Hochwertige, robuste und langlebige, mit einer Hand bedienbare Schnellverschlusskupplung in Sicherheitsausführung mit sehr hoher Durchflussleistung bei geringem Druckabfall. Die Entriegelung erfolgt vollautomatisch in zwei Stufen. Die Kupplung wird vor dem endgültigen Entkuppeln entlüftet um das Risiko einer Verletzung des Bedieners durch umherfliegende Schlauchenden zu minimieren. Die Kupplung gibt den Kupplungsstecker erst frei, wenn der Restdruck von ca. 0,3 bar unterschritten wurde. Somit wird der berüchtigte "Peitschenhiebeeffect" verhindert und das Risiko der Verletzung des Bedienpersonals praktisch ausgeschlossen. Die Sicherheitsversion entspricht dem ISO-Standard DIN EN ISO 4414. Für alle Anwendungen mit überdurchschnittlich hohem Luftbedarf und robusten Einsatzbedingungen.

Betriebsdruck: max. 16 bar
Durchfluss Luft: 4.000 l/min (bei 6 bar und $\Delta p = 0,5$ bar)
Medientemperatur: -20 °C bis +100 °C
Werkstoff: Stahl / Messing verzinkt
Feder: Edelstahl
Dichtmaterial: NBR

Hinweis: Weitere Angaben auf Anfrage.

Bezeichnung	Anschluss	Länge mm	SW mm
K-07 35 13 07	G 3/8 innen	62,3	24
K-07 35 13 00	G 1/2 innen	67,3	25
K-07 35 13 05	G 3/4 innen	64,5	32

Web: <http://cat.hansa-flex.com/de/CLKMSNW10IG>

Zusatzelemente:

K-NIPPEL KUPPL NW10 AG ROBU - Nippel für Kupplungen NW 10, Stahl gehärtet und verzinkt, Robustausführung, Außengewinde

K-NIPPEL KUPPL NW10 IG ROBU - Nippel für Kupplungen NW 10, Stahl gehärtet und verzinkt, Robustausführung, Innengewinde

K-TUE 1 ST K VZ - Einstecktüllen für Kupplungen NW 10, Stahl gehärtet und verzinkt, Robustausführung

K-NIPPEL KUPPL NW7 SCHL MS BL**Nippel für Kupplungen NW 7,2 - NW 7,8, Messing blank für Schlauch**

Betriebsdruck: 0 - 35 bar, maximaler statischer Betriebsdruck (ohne Pulsation)
Durchfluss Luft: 1.000 l/min (bei 6 bar und $\Delta p = 0,5$ bar)
Temp. Bereich: -20 °C bis +100 °C
Werkstoff: Messing blank

Hinweis: Weitere Angaben auf Anfrage.

Bezeichnung	Definition	SW mm
K-07 35 00 04	Nippel für Schlauch 6x4	14
K-07 35 00 05	Nippel für Schlauch 8x6	14
K-07 35 00 06	Nippel für Schlauch 10x8	17
K-07 35 00 07	Nippel für Schlauch 12x9	17

Web: <http://cat.hansa-flex.com/de/KNIPPELKUPPLNW7SCHLMSBL>

K-NIPPEL KUPPL NW7 SCHL MS BL1

Nippel für Kupplungen NW 7,2 - NW 7,8, Messing blank, für Schlauch mit Überwurfmutter und Knickschutzfeder

Betriebsdruck: 0 - 35 bar, maximaler statischer Betriebsdruck (ohne Pulsation)

Temp. Bereich: -20 °C bis +100 °C

Werkstoff: Messing blank



Hinweis: Weitere Angaben auf Anfrage.

Bezeichnung	Definition	SW mm
K- 07 35 00 10	Nippel für Schlauch 6x4 mit Überwurfmutter und Knickschutzfeder	12
K- 07 35 00 11	Nippel für Schlauch 8x6 mit Überwurfmutter und Knickschutzfeder	14
K- 07 35 00 12	Nippel für Schlauch 10x8 mit Überwurfmutter und Knickschutzfeder	17
K- 07 35 00 13	Nippel für Schlauch 12x9 mit Überwurfmutter und Knickschutzfeder	17

Web: <http://cat.hansa-flex.com/de/KNIPPELKUPPLNW7SCHLMSBL1>

K-NIPPEL KUPPL NW7 IG MS BL

Nippel für Kupplungen NW 7,2 - NW 7,8, Messing blank, Innengewinde

Betriebsdruck: 0 - 35 bar, maximaler statischer Betriebsdruck (ohne Pulsation)

Temp. Bereich: -20 °C bis +100 °C

Werkstoff: Messing blank



Hinweis: Weitere Angaben auf Anfrage.

Bezeichnung	Definition	SW mm
K- 07 35 00 17	Nippel G 1/8 innen	14
K- 07 35 00 18	Nippel G 1/4 innen	17
K- 07 35 00 19	Nippel G 3/8 innen	19

Web: <http://cat.hansa-flex.com/de/KNIPPELKUPPLNW7IGMSBL>

K-NIPPEL KUPPL NW7 AG MS BL

Nippel für Kupplungen NW 7,2 - NW 7,8, Messing blank, Außengewinde

Betriebsdruck: 0 - 35 bar, maximaler statischer Betriebsdruck (ohne Pulsation)

Temp. Bereich: -20 °C bis +100 °C

Werkstoff: Messing blank



Hinweis: Weitere Angaben auf Anfrage.

Bezeichnung	Definition	SW mm
K- 07 35 00 14	Nippel G 1/8 außen	14



K-NIPPEL KUPPL NW7 AG MS BL

(Fortsetzung)

Nippel für Kupplungen NW 7,2 - NW 7,8, Messing blank, Außengewinde

Bezeichnung	Definition	SW mm
K-07 35 00 15	Nippel G 1/4 außen	17
K-07 35 00 16	Nippel G 3/8 außen	19

Web: <http://cat.hansa-flex.com/de/KNIPPELKUPPLNW7AGMSBL>**K-TUE 7,2 7,8 MS BLANK****Einstecktüllen für Kupplungen NW 7,2 - NW 7,8, Messing blank**

Betriebsdruck: 0 - 35 bar, maximaler statischer Betriebsdruck (ohne Pulsation)
Temp. Bereich: -20 °C bis +100 °C
Werkstoff: Messing blank

**Hinweis:** Weitere Angaben auf Anfrage.

Bezeichnung	Definition
K-07 35 00 01	Tülle LW 6
K-07 35 00 08	Tülle LW 8
K-07 35 00 02	Tülle LW 9
K-07 35 00 09	Tülle LW 10
K-07 35 00 03	Tülle LW 13

Web: <http://cat.hansa-flex.com/de/KTUE7278MSBLANK>**K-W TUE MS BLANK****Einsteckwinkel für Kupplungen NW 7,2 - NW 7,8, Messing blank**

Betriebsdruck: 0 - 35 bar, maximaler statischer Betriebsdruck (ohne Pulsation)
Temp. Bereich: -20 °C bis +100 °C
Werkstoff: Messing blank

**Hinweis:** Weitere Angaben auf Anfrage.

Bezeichnung	Definition
K-07 35 00 20	Einsteckwinkel für Schlauch 6x4

Web: <http://cat.hansa-flex.com/de/KWTUEMSBLANK>

K-NIPPEL KUPPL NW7 AG MS NI

Nippel für Kupplungen NW 7,2 - NW 7,8, Messing vernickelt, Außengewinde

Betriebsdruck: 0 - 35 bar, maximaler statischer Betriebsdruck (ohne Pulsation)
Medientemperatur: -20 °C bis +100 °C
Werkstoff: Messing vernickelt



Hinweis: Weitere Angaben auf Anfrage.

Bezeichnung	Definition	SW mm
K- 07 35 01 92	Nippel G 1/8 außen	14
K- 07 35 01 93	Nippel G 1/4 außen	17
K- 07 35 01 94	Nippel G 3/8 außen	19
K- 07 35 01 95	Nippel G 1/2 außen	24

Web: <http://cat.hansa-flex.com/de/KNIPPELKUPPLNW7AGMSNI>

ist Zusatzelement zu folgenden Produkten:

- K-SVKM NW 7,8 AG H - Schnellverschlusskupplungen NW 7,8 - für höchste Durchflussleistungen, Außengewinde
- K-SVKM NW 7,8 IG H - Schnellverschlusskupplungen NW 7,8 - für höchste Durchflussleistungen, Innengewinde
- K-SVKM NW 7,8 SCHL TUE H - Schnellverschlusskupplungen NW 7,8 - für höchste Durchflussleistungen mit Schlauchtülle
- K-LKM S NW7,8 AG - Sicherheitskupplungen NW 7,8, Außengewinde
- K-LKM S NW7,8 IG - Sicherheitskupplungen NW 7,8, Innengewinde
- K-LKM S NW7,8 SCHL TUE - Sicherheitskupplungen NW 7,8 mit Schlauchtülle

K-NIPPEL KUPPL NW7 IG MS NI

Nippel für Kupplungen NW 7,2 - NW 7,8, Messing vernickelt, Innengewinde

Betriebsdruck: 0 - 35 bar, maximaler statischer Betriebsdruck (ohne Pulsation)
Medientemperatur: -20 °C bis +100 °C
Werkstoff: Messing vernickelt



Hinweis: Weitere Angaben auf Anfrage.

Bezeichnung	Definition	SW mm
K- 07 35 01 96	Nippel G 1/8 innen	14
K- 07 35 01 97	Nippel G 1/4 innen	17
K- 07 35 01 98	Nippel G 3/8 innen	19
K- 07 35 01 99	Nippel G 1/2 innen	24

Web: <http://cat.hansa-flex.com/de/KNIPPELKUPPLNW7IGMSNI>

ist Zusatzelement zu folgenden Produkten:

- K-SVKM NW 7,8 AG H - Schnellverschlusskupplungen NW 7,8 - für höchste Durchflussleistungen, Außengewinde
- K-SVKM NW 7,8 IG H - Schnellverschlusskupplungen NW 7,8 - für höchste Durchflussleistungen, Innengewinde
- K-SVKM NW 7,8 SCHL TUE H - Schnellverschlusskupplungen NW 7,8 - für höchste Durchflussleistungen mit Schlauchtülle
- K-LKM S NW7,8 AG - Sicherheitskupplungen NW 7,8, Außengewinde
- K-LKM S NW7,8 IG - Sicherheitskupplungen NW 7,8, Innengewinde
- K-LKM S NW7,8 SCHL TUE - Sicherheitskupplungen NW 7,8 mit Schlauchtülle

K-TUE 7,2 7,8 MS NI

Einstecktüllen für Kupplungen NW 7,2 - NW 7,8, Messing vernickelt

Betriebsdruck: 0 - 35 bar, maximaler statischer Betriebsdruck (ohne Pulsation)
Medientemperatur: -20 °C bis +100 °C
Werkstoff: Messing vernickelt



Hinweis: Weitere Angaben auf Anfrage.

Bezeichnung	Definition
K-07 35 01 76	Tülle LW 6
K-07 35 01 88	Tülle LW 8
K-07 35 01 77	Tülle LW 9
K-07 35 01 89	Tülle LW 10
K-07 35 01 84	Tülle LW 13

Web: <http://cat.hansa-flex.com/de/KTUE7278MSNI>

ist Zusatzelement zu folgenden Produkten:

K-SVKM NW 7,8 AG H - Schnellverschlusskupplungen NW 7,8 - für höchste Durchflussleistungen, Außengewinde
 K-SVKM NW 7,8 IG H - Schnellverschlusskupplungen NW 7,8 - für höchste Durchflussleistungen, Innengewinde
 K-SVKM NW 7,8 SCHL TUE H - Schnellverschlusskupplungen NW 7,8 - für höchste Durchflussleistungen mit Schlauchtülle
 K-LKM S NW7,8 AG - Sicherheitskupplungen NW 7,8, Außengewinde
 K-LKM S NW7,8 IG - Sicherheitskupplungen NW 7,8, Innengewinde
 K-LKM S NW7,8 SCHL TUE - Sicherheitskupplungen NW 7,8 mit Schlauchtülle

K-NIPPEL KUPPL NW7 SCHL MS NI

Nippel für Kupplungen NW 7,2 - NW 7,8, Messing vernickelt für Schlauch

Betriebsdruck: 0 - 35 bar, maximaler statischer Betriebsdruck (ohne Pulsation)
Medientemperatur: -20 °C bis +100 °C
Werkstoff: Messing vernickelt



Hinweis: Weitere Angaben auf Anfrage.

Bezeichnung	Definition	SW mm
K-07 35 01 85	Nippel für Schlauch 6x4	12
K-07 35 01 86	Nippel für Schlauch 8x6	14
K-07 35 01 87	Nippel für Schlauch 10x8	17

Web: <http://cat.hansa-flex.com/de/KNIPPELKUPPLNW7SCHLMSNI>

ist Zusatzelement zu folgenden Produkten:

K-SVKM NW 7,8 AG H - Schnellverschlusskupplungen NW 7,8 - für höchste Durchflussleistungen, Außengewinde
 K-SVKM NW 7,8 IG H - Schnellverschlusskupplungen NW 7,8 - für höchste Durchflussleistungen, Innengewinde
 K-SVKM NW 7,8 SCHL TUE H - Schnellverschlusskupplungen NW 7,8 - für höchste Durchflussleistungen mit Schlauchtülle
 K-LKM S NW7,8 AG - Sicherheitskupplungen NW 7,8, Außengewinde
 K-LKM S NW7,8 IG - Sicherheitskupplungen NW 7,8, Innengewinde
 K-LKM S NW7,8 SCHL TUE - Sicherheitskupplungen NW 7,8 mit Schlauchtülle

K-NIPP KUPPL NW7 SCHL MS NI K

Nippel für Kupplungen NW 7,2 - NW 7,8, Messing vernickelt, für Schlauch mit Überwurfmutter und Knickschutzfeder

Betriebsdruck: 0 - 35 bar, maximaler statischer Betriebsdruck (ohne Pulsation)

Medientemperatur: -20 °C bis +100 °C

Werkstoff: Messing vernickelt



Hinweis: Weitere Angaben auf Anfrage.

Bezeichnung	Definition	SW mm
K- 07 35 12 70	Nippel für Schlauch 6x4 mit Überwurfmutter und Knickschutzfeder	
K- 07 35 12 71	Nippel für Schlauch 8x6 mit Überwurfmutter und Knickschutzfeder	
K- 07 35 01 90	Nippel für Schlauch 10x8 mit Überwurfmutter und Knickschutzfeder	17
K- 07 35 01 91	Nippel für Schlauch 12x9 mit Überwurfmutter und Knickschutzfeder	17

Web: <http://cat.hansa-flex.com/de/KNIPPKUPPLNW7SCHLMSNIK>

ist Zusatzelement zu folgenden Produkten:

K-SVKM NW 7,8 AG H - Schnellverschlusskupplungen NW 7,8 - für höchste Durchflussleistungen, Außengewinde

K-SVKM NW 7,8 IG H - Schnellverschlusskupplungen NW 7,8 - für höchste Durchflussleistungen, Innengewinde

K-SVKM NW 7,8 SCHL TUE H - Schnellverschlusskupplungen NW 7,8 - für höchste Durchflussleistungen mit Schlauchtülle

K-LKM S NW7,8 AG - Sicherheitskupplungen NW 7,8, Außengewinde

K-LKM S NW7,8 IG - Sicherheitskupplungen NW 7,8, Innengewinde

K-LKM S NW7,8 SCHL TUE - Sicherheitskupplungen NW 7,8 mit Schlauchtülle

K-NIPPEL KUPPL NW7 AG VZ

Nippel für Kupplungen NW 7,2 - NW 7,8, Stahl gehärtet und verzinkt, Außengewinde

Werkstoff: Stahl gehärtet und verzinkt



Bezeichnung	Definition	SW mm
K- 07 35 12 73	Nippel G 1/8 außen	14
K- 07 35 02 09	Nippel G 1/4 außen	17
K- 07 35 02 10	Nippel G 3/8 außen	19
K- 07 35 02 11	Nippel G 1/2 außen	24

Web: <http://cat.hansa-flex.com/de/KNIPPELKUPPLNW7AGVZ>

ist Zusatzelement zu folgenden Produkten:

K-LKM S NW7,2 AG - Sicherheitskupplungen NW 7,2, Außengewinde

K-LKM S NW7,2 IG - Sicherheitskupplungen NW 7,2, Innengewinde

K-LKM S NW7,2 SCHL TUE - Sicherheitskupplungen NW 7,2 mit Schlauchtülle

K-LKM S NW7,4 AG - Sicherheitskupplungen NW 7,4, Außengewinde

K-LKM S NW7,4 IG - Sicherheitskupplungen NW 7,4, Innengewinde

K-LKM S NW7,4 SCHL TUE - Sicherheitskupplungen NW 7,4 mit Schlauchtülle

K-TUE 7,2 7,8 ST VZ 1

Einstecktüllen für Kupplungen NW 7,2 - NW 7,8, Stahl gehärtet und verzinkt

Werkstoff: Stahl gehärtet und verzinkt



Bezeichnung	Definition
K-07 35 02 06	Tülle LW 6
K-07 35 12 43	Tülle LW 8
K-07 35 02 07	Tülle LW 9
K-07 35 12 44	Tülle LW 10
K-07 35 02 08	Tülle LW 13

Web: <http://cat.hansa-flex.com/de/KTUE7278STVZ1>

ist Zusatzelement zu folgenden Produkten:

- K-LKM S NW7,2 AG - Sicherheitskupplungen NW 7,2, Außengewinde
- K-LKM S NW7,2 IG - Sicherheitskupplungen NW 7,2, Innengewinde
- K-LKM S NW7,2 SCHL TUE - Sicherheitskupplungen NW 7,2 mit Schlauchtülle
- K-LKM S NW7,4 AG - Sicherheitskupplungen NW 7,4, Außengewinde
- K-LKM S NW7,4 IG - Sicherheitskupplungen NW 7,4, Innengewinde
- K-LKM S NW7,4 SCHL TUE - Sicherheitskupplungen NW 7,4 mit Schlauchtülle

K-NIPPEL KUPPL NW7 IG VZ 2

Nippel für Kupplungen NW 7,2 - NW 7,8, Stahl gehärtet und verzinkt, Innengewinde

Werkstoff: Stahl gehärtet und verzinkt



Bezeichnung	Definition	SW mm
K-07 35 12 75	Nippel G 1/8 innen	14
K-07 35 02 12	Nippel G 1/4 innen	17
K-07 35 02 13	Nippel G 3/8 innen	19
K-07 35 02 14	Nippel G 1/2 innen	24

Web: <http://cat.hansa-flex.com/de/KNIPPELKUPPLNW7IGVZ2>

ist Zusatzelement zu folgenden Produkten:

- K-LKM S NW7,2 AG - Sicherheitskupplungen NW 7,2, Außengewinde
- K-LKM S NW7,2 IG - Sicherheitskupplungen NW 7,2, Innengewinde
- K-LKM S NW7,2 SCHL TUE - Sicherheitskupplungen NW 7,2 mit Schlauchtülle
- K-LKM S NW7,4 AG - Sicherheitskupplungen NW 7,4, Außengewinde
- K-LKM S NW7,4 IG - Sicherheitskupplungen NW 7,4, Innengewinde
- K-LKM S NW7,4 SCHL TUE - Sicherheitskupplungen NW 7,4 mit Schlauchtülle

K-NIPPEL KUPPL NW7 AG VA 2

Nippel für Kupplungen NW 7,2 - NW 7,8, Edelstahl 1.4305, Außengewinde

Werkstoff: Edelstahl 1.4305



Bezeichnung	Definition	SW mm
K- 07 35 02 31	Nippel G 1/4 außen	17
K- 07 35 02 32	Nippel G 3/8 außen	19
K- 07 35 02 33	Nippel G 1/2 außen	24

Web: <http://cat.hansa-flex.com/de/KNIPPELKUPPLNW7AGVA2>

K-NIPPEL KUPPL NW7 IG VA 1

Nippel für Kupplungen NW 7,2 - NW 7,8, Edelstahl 1.4305, Innengewinde

Werkstoff: Edelstahl 1.4305



Bezeichnung	Definition	SW mm
K- 07 35 02 34	Nippel G 1/4 innen	17
K- 07 35 02 35	Nippel G 3/8 innen	19
K- 07 35 02 36	Nippel G 1/2 innen	24

Web: <http://cat.hansa-flex.com/de/KNIPPELKUPPLNW7IGVA1>

K-TUE 7,2 7,8 VA 2

Einstecktüllen für Kupplungen NW 7,2 - NW 7,8, Edelstahl 1.4305

Werkstoff: Edelstahl 1.4305



Bezeichnung	Definition
K- 07 35 02 28	Tülle LW 6
K- 07 35 12 63	Tülle LW 8
K- 07 35 02 29	Tülle LW 9



K-TUE 7,2 7,8 VA 2

(Fortsetzung)

Einstecktüllen für Kupplungen NW 7,2 - NW 7,8, Edelstahl 1.4305

Bezeichnung	Definition
K- 07 35 12 64	Tülle LW 10
K- 07 35 02 30	Tülle LW 13

Web: <http://cat.hansa-flex.com/de/KTUE7278VA2>**LKM HR ST****Steckkupplungs-Muffe (Luft) mit Sicherung**

Kupplungsgehäuse aus Verbundwerkstoff ist extrem widerstandsfähig gegen Abrieb, Stöße, Quetschungen, Vibrationen.

Bauart: Schnellverschlusskupplungs-Muffe
Bauart-Zusatz: mit Sicherheits-Verriegelung
Anschluss 1: BSP-Außengewinde zylindrisch
Anschluss 2: Muffe Ø 7,2 mm
Werkstoff: Stahl / Verbundwerkstoff

Hinweis: Sicherheits-Verriegelung der Kupplung verhindert den gefährlichen Peitschenhieb-Effekt.

Bezeichnung	Anschlussgewinde	Betriebsdruck
LKM 06 HR ST	G 1/4" -19	PN 12
LKM 10 HR ST	G 3/8" -19	PN 12
LKM 13 HR ST	G 1/2" -14	PN 12

Web: <http://cat.hansa-flex.com/de/LKMHRST>**LKM HRK C****Steckkupplungs-Muffe (Luft)**

Bauart: Schnellverschlusskupplungs-Muffe
Bauart-Zusatz: mit Sicherheits-Verriegelung
Anschluss 1: BSPT-Außengewinde kegelig
Anschluss 2: Muffe Ø 7,6 mm
Werkstoff: Stahl
Oberfläche: galvanisch beschichtet

Hinweis: Sicherheits-Verriegelung der Kupplung verhindert den gefährlichen Peitschenhieb-Effekt.

Bezeichnung	Anschlussgewinde	Betriebsdruck
LKM 13 HRK C	R 1/2" K	PN 16

Web: <http://cat.hansa-flex.com/de/LKMHRKC>

LKM IR ST

Steckkupplungs-Muffe (Luft) mit Sicherung

Kupplungsgehäuse aus Verbundwerkstoff ist extrem widerstandsfähig gegen Abrieb, Stöße, Quetschungen, Vibrationen.

Bauart: Schnellverschlusskupplungs-Stecker DN 7,2
Bauart-Zusatz: mit Sicherheits-Verriegelung
Anschluss 1: BSP-Innengewinde zylindrisch
Anschluss 2: Muffe Ø 7,2 mm
Werkstoff: Stahl / Verbundwerkstoff



Hinweis: Sicherheits-Verriegelung der Kupplung verhindert den gefährlichen Peitschenhieb-Effekt.

Bezeichnung	Anschlussgewinde	Betriebsdruck
LKM 06 IR ST	G 1/4" -19	PN 12
LKM 10 IR ST	G 3/8" -19	PN 12
LKM 13 IR ST	G 1/2" -14	PN 12

Web: <http://cat.hansa-flex.com/de/LKMIRST>

LKM MM ST

Steckkupplungs-Muffe (Luft) mit Sicherung

Kupplungsgehäuse aus Verbundwerkstoff ist extrem widerstandsfähig gegen Abrieb, Stöße, Quetschungen, Vibrationen.

Bauart: Schnellverschlusskupplungs-Muffe
Bauart-Zusatz: mit Sicherheits-Verriegelung
Anschluss 1: Schlauchanschluss
Anschluss 2: Muffe Ø 7,2 mm
Werkstoff: Stahl / Verbundwerkstoff



Hinweis: Sicherheits-Verriegelung der Kupplung verhindert den gefährlichen Peitschenhieb-Effekt.

Bezeichnung	Schlauch-ID mm	Betriebsdruck
LKM 06 MM ST	6	PN 12
LKM 08 MM ST	8	PN 12
LKM 09 MM ST	9	PN 12
LKM 10 MM ST	10	PN 12
LKM 13 MM ST	13	PN 12

Web: <http://cat.hansa-flex.com/de/LKMMMST>

LKM HB

Steckkupplungs-Muffe (Luft)

Bauart: Schnellverschlusskupplungs-Muffe
Anschluss 1: BSP-Außengewinde zylindrisch
Dichtform 1: 60° Innenkonus
Anschluss 2: Muffe Ø 7,2 mm
Werkstoff: Anschluss-Stück, Entriegelungshülse, Ventilkörper und Ventil aus Messing, Federn, Spreng-ring und Stifte aus Edelstahl, Dichtung: NBR



Bezeichnung	Anschlussgewinde	Betriebsdruck	SW mm
LKM 02 HB	G 1/8" -28	PN 35	22
LKM 06 HB	G 1/4" -19	PN 35	22

SW = Schlüsselweite

LKM HB

(Fortsetzung)

Steckkupplungs-Muffe (Luft)

Bezeichnung	Anschlussgewinde	Betriebsdruck	SW mm
LKM 10 HB	G 3/8" -19	PN 35	22
LKM 13 HB	G 1/2" -14	PN 35	22

SW = Schlüsselweite

Web: <http://cat.hansa-flex.com/de/LKMHB>**LKM IR****Steckkupplungs-Muffe (Luft)**

Bauart: Schnellverschlusskupplungs-Muffe
Anschluss 1: BSP-Innengewinde zylindrisch
Anschluss 2: Muffe Ø 7,2 mm
Werkstoff: Anschluss-Stück, Entriegelungshülse, Ventilkörper und Ventil aus Messing, Federn, Spreng-ring und Stifte aus Edelstahl, Dichtung: NBR

Bezeichnung	Anschlussgewinde	Betriebsdruck	SW mm
LKM 02 IR	G 1/8" -28	PN 35	22
LKM 06 IR	G 1/4" -19	PN 35	22
LKM 10 IR	G 3/8" -19	PN 35	22
LKM 13 IR	G 1/2" -14	PN 35	24

SW = Schlüsselweite

Web: <http://cat.hansa-flex.com/de/LKMIR>**LKM MM****Steckkupplungs-Muffe (Luft)**

Bauart: Schnellverschlusskupplungs-Muffe
Bauform: gerade
Anschluss 1: Schlauchanschluss
Anschluss 2: Muffe Ø 7,2 mm
Werkstoff: Anschluss-Stück, Entriegelungshülse, Ventilkörper und Ventil aus Messing, Federn, Spreng-ring und Stifte aus Edelstahl, Dichtung: NBR

Bezeichnung	Schlauch-ID mm	Betriebsdruck
LKM 06 MM	6	PN 35
LKM 08 MM	8	PN 35
LKM 09 MM	9	PN 35
LKM 10 MM	10	PN 35
LKM 13 MM	13	PN 35

Web: <http://cat.hansa-flex.com/de/LKMMM>

LKM MM 45

Steckkupplungs-Muffe (Luft)

Bauart: Schnellverschlusskupplungs-Muffe
Bauform: Winkel 45°
Anschluss 1: Schlauchanschluss
Anschluss 2: Muffe Ø 7,2 mm
Werkstoff: Anschluss-Stück, Entriegelungshülse, Ventilkörper und Ventil aus Messing, Federn, Spreng-ring und Stifte aus Edelstahl, Dichtung: NBR



Bezeichnung	Schlauch-ID mm	Betriebsdruck
LKM 06 MM 45	6	PN 35
LKM 09 MM 45	9	PN 35
LKM 13 MM 45	13	PN 35

Web: <http://cat.hansa-flex.com/de/LKMMM45>

LKM MM 90

Steckkupplungs-Muffe (Luft)

Bauart: Schnellverschlusskupplungs-Muffe
Bauform: Winkel 90°
Anschluss 1: Schlauchanschluss
Anschluss 2: Muffe Ø 7,2 mm
Werkstoff: Anschluss-Stück, Entriegelungshülse, Ventilkörper und Ventil aus Messing, Federn, Spreng-ring und Stifte aus Edelstahl, Dichtung: NBR



Bezeichnung	Schlauch-ID mm	Betriebsdruck
LKM 06 MM 90	6	PN 35
LKM 09 MM 90	9	PN 35
LKM 13 MM 90	13	PN 35

Web: <http://cat.hansa-flex.com/de/LKMMM90>

LKS HB

Steckkupplungs-Stecker (Luft)

Bauart: Schnellverschlusskupplungs-Stecker
Anschluss 1: BSP-Außengewinde zylindrisch
Dichtform 1: 60° Innenkonus
Anschluss 2: Stecker Ø 7,2 mm
Werkstoff: Messing



Bezeichnung	Anschlussgewinde	Betriebsdruck	SW mm
LKS 02 HB	G 1/8" -28	PN 35	13
LKS 06 HB	G 1/4" -19	PN 35	17

SW = Schlüsselweite

LKS HB

(Fortsetzung)

Steckkupplungs-Stecker (Luft)

Bezeichnung	Anschlussgewinde	Betriebsdruck	SW mm
LKS 10 HB	G 3/8" -19	PN 35	19
LKS 13 HB	G 1/2" -14	PN 35	24

SW = Schlüsselweite

Web: <http://cat.hansa-flex.com/de/LKSHB>**LKS HR ST****Steckkupplungs-Stecker (Luft)**

Bauart: Schnellverschlusskupplungs-Stecker DN 7, 2
Bauart-Zusatz: für LKM...ST
Anschluss 1: BSP-Außengewinde zylindrisch
Anschluss 2: Stecker Ø 7,2 mm
Werkstoff: Stahl
Oberfläche: galvanisch beschichtet

Bezeichnung	Anschlussgewinde	Betriebsdruck
LKS 06 HR ST	G 1/4" -19	PN 35
LKS 10 HR ST	G 3/8" -19	PN 35
LKS 13 HR ST	G 1/2" -14	PN 35

Web: <http://cat.hansa-flex.com/de/LKSHRST>**LKS HRK C****Steckkupplungs-Stecker (Luft)**

Bauart: Schnellverschlusskupplungs-Stecker
Anschluss 1: BSPT-Außengewinde kegelig
Anschluss 2: Stecker Ø 7,6 mm
Werkstoff: Stahl
Oberfläche: galvanisch beschichtet

Bezeichnung	Anschlussgewinde	Betriebsdruck
LKS 04 HRK C	R 1/8" K	PN 16
LKS 06 HRK C	R 1/4" K	PN 16
LKS 10 HRK C	R 3/8" K	PN 16
LKS 13 HRK C	R 1/2" K	PN 16

Web: <http://cat.hansa-flex.com/de/LKSHRKC>

LKS IR

Steckkupplungs-Stecker (Luft)

Bauart: Schnellverschlusskupplungs-Stecker
Anschluss 1: BSP-Innengewinde zylindrisch
Anschluss 2: Stecker Ø 7,2 mm
Werkstoff: Messing



Bezeichnung	Anschlussgewinde	Betriebsdruck	SW mm
LKS 02 IR	G 1/8" -28	PN 35	13
LKS 06 IR	G 1/4" -19	PN 35	17
LKS 10 IR	G 3/8" -19	PN 35	19
LKS 13 IR	G 1/2" -14	PN 35	24

SW = Schlüsselweite

Web: <http://cat.hansa-flex.com/de/LKSIR>

LKS IR C

Steckkupplungs-Stecker (Luft)

Bauart: Schnellverschlusskupplungs-Stecker
Anschluss 1: BSP-Innengewinde zylindrisch
Anschluss 2: Stecker Ø 7,6 mm
Werkstoff: Stahl
Oberfläche: galvanisch beschichtet



Bezeichnung	Anschlussgewinde	Betriebsdruck
LKS 04 IR C	G 1/8" -28	PN 16
LKS 06 IR C	G 1/4" -19	PN 16
LKS 10 IR C	G 3/8" -19	PN 16
LKS 13 IR C	G 1/2" -14	PN 16

Web: <http://cat.hansa-flex.com/de/LKSIRC>

LKS IR ST

Steckkupplungs-Stecker (Luft)

Bauart: Schnellverschlusskupplungs-Stecker
Bauart-Zusatz: für LKM...ST
Anschluss 1: BSP-Innengewinde zylindrisch
Anschluss 2: Stecker Ø 7,2 mm
Werkstoff: Stahl
Oberfläche: galvanisch beschichtet



Bezeichnung	Anschlussgewinde	Betriebsdruck
LKS 06 IR ST	G 1/4" -19	PN 16
LKS 10 IR ST	G 3/8" -19	PN 16
LKS 13 IR ST	G 1/2" -14	PN 16

Web: <http://cat.hansa-flex.com/de/LKSIRST>

LKS MM**Steckkupplungs-Stecker (Luft)**

Bauart: Schnellverschlusskupplungs-Stecker
Anschluss 1: Schlauchanschluss
Anschluss 2: Stecker Ø 7,2 mm
Werkstoff: Messing

Bezeichnung	Schlauch-ID mm	Betriebsdruck
LKS 06 MM	6	PN 35
LKS 08 MM	8	PN 35
LKS 09 MM	9	PN 35
LKS 10 MM	10	PN 35
LKS 13 MM	13	PN 16

Web: <http://cat.hansa-flex.com/de/LKSMM>

LKS MM C**Steckkupplungs-Stecker (Luft)**

Bauart: Schnellverschlusskupplungs-Stecker
Anschluss 1: Schlauchanschluss
Anschluss 2: Stecker Ø 7,6 mm
Werkstoff: Stahl
Oberfläche: galvanisch beschichtet

Bezeichnung	Schlauch-ID mm	Betriebsdruck
LKS 04 MM C	5	PN 16
LKS 06 MM C	6	PN 16
LKS 08 MM C	8	PN 16
LKS 10 MM C	10	PN 16
LKS 13 MM C	13	PN 16

Web: <http://cat.hansa-flex.com/de/LKSMMC>

LKS MM ST**Steckkupplungs-Stecker (Luft)**

Bauart: Schnellverschlusskupplungs-Stecker
Bauart-Zusatz: für LKM...ST
Anschluss 1: Schlauchanschluss
Anschluss 2: Stecker Ø 7,2 mm
Werkstoff: Stahl
Oberfläche: galvanisch beschichtet

Bezeichnung	Schlauch-ID mm	Betriebsdruck
LKS 06 MM ST	6	PN 35
LKS 08 MM ST	8	PN 35
LKS 09 MM ST	9	PN 35



(Fortsetzung)

LKS MM ST

Steckkupplungs-Stecker (Luft)

Bezeichnung	Schlauch-ID mm	Betriebsdruck
LKS 10 MM ST	10	PN 35
LKS 13 MM ST	13	PN 35

Web: <http://cat.hansa-flex.com/de/LKSMMST>

K-LKM 7,8 UWB

Unverwechselbare Schnellverschlusskupplungen NW 7,8

Einhand-Schnellverschlusskupplung mit großem Luftdurchlass. Durch farbliche Kennzeichnung von Kupplung und Stecker sowie durch unterschiedliche Kupplungsprofile zwischen den 4 verschiedenen Farben können verschiedene Medien auf engem Raum gefahrlos und unverwechselbar verbunden werden. Es passen nur Kupplungen und Stecker derselben Farbe zusammen.

Betriebsdruck: 0 - 35 bar, maximaler statischer Betriebsdruck (ohne Pulsation)
Durchfluss Luft: 1.800 l/min (bei 6 bar und $\Delta p = 0,5$ bar)
Medientemperatur: -20 °C bis +100 °C
Gehäuse: Messing
Ventil: Zinkdruckguss, vernickelt
Entriegelungshülse: Aluminium eloxiert
Feder, Sprengtring, Kugeln: nichtrostender Stahl
Dichtmaterial: NBR



Hinweis: Standard-Einstecknippel für Kupplungen NW 5 und NW 7,2 - NW 7,8 sind passend zu diesen unverwechselbaren Schnellverschlusskupplungen. Weitere Angaben auf Anfrage.

Bezeichnung	Anschluss	Farbe	Länge mm	SW mm	Bezeichnung	Anschluss	Farbe	Länge mm	SW mm
K-07 35 08 01	G 1/4 außen	grün	57,5	19	K-07 35 08 09	G 1/4 außen	blau	57,5	19
K-07 35 08 02	G 3/8 außen	grün	57,5	19	K-07 35 08 10	G 3/8 außen	blau	57,5	19
K-07 35 08 03	G 1/4 innen	grün	55,5	19	K-07 35 08 11	G 1/4 innen	blau	55,5	19
K-07 35 08 04	G 3/8 innen	grün	54,5	19	K-07 35 08 12	G 3/8 innen	blau	54,5	19
K-07 35 08 05	G 1/4 außen	braun	57,5	19	K-07 35 08 13	G 1/4 außen	rot	57,5	19
K-07 35 08 06	G 3/8 außen	braun	57,5	19	K-07 35 08 14	G 3/8 außen	rot	57,5	19
K-07 35 08 07	G 1/4 innen	braun	55,5	19	K-07 35 08 15	G 1/4 innen	rot	55,5	19
K-07 35 08 08	G 3/8 innen	braun	54,5	19	K-07 35 08 16	G 3/8 innen	rot	54,5	19

Web: <http://cat.hansa-flex.com/de/KLKM78UWB>

K-LKS 7,8 UWB**Unverwechselbare Einstecktüllen und Nippel NW 7,8**

Betriebsdruck: 0 - 35 bar, maximaler statischer Betriebsdruck (ohne Pulsation)
Durchfluss Luft: 1.800 l/min (bei 6 bar und $\Delta p = 0,5$ bar)
Medientemperatur: -20 °C bis +100 °C
Werkstoff: Messing



Hinweis: Weitere Angaben auf Anfrage.

Bezeichnung	Definition	Farbe	SW mm	Bezeichnung	Definition	Farbe	SW mm
K-07 35 02 71	Tülle LW 6	grün		K-07 35 02 79	Nippel G 1/4 außen	grün	17
K-07 35 02 72	Tülle LW 9	grün		K-07 35 02 80	Nippel G 3/8 außen	grün	19
K-07 35 02 73	Tülle LW 6	braun		K-07 35 02 81	Nippel G 1/4 außen	braun	17
K-07 35 02 74	Tülle LW 9	braun		K-07 35 02 82	Nippel G 3/8 außen	braun	19
K-07 35 02 75	Tülle LW 6	blau		K-07 35 02 83	Nippel G 1/4 außen	blau	17
K-07 35 02 76	Tülle LW 9	blau		K-07 35 02 84	Nippel G 3/8 außen	blau	19
K-07 35 02 77	Tülle LW 6	rot		K-07 35 02 85	Nippel G 1/4 außen	rot	17
K-07 35 02 78	Tülle LW 9	rot		K-07 35 02 86	Nippel G 3/8 außen	rot	19



Web: <http://cat.hansa-flex.com/de/CLKS78UWB>

K-LKM 5 UWB**Unverwechselbare Schnellverschlusskupplungen NW 5**

Einhand-Schnellverschlusskupplung mit großem Luftdurchlass. Durch farbliche Kennzeichnung von Kupplung und Stecker sowie durch unterschiedliche Kupplungsprofile zwischen den 4 verschiedenen Farben können verschiedene Medien auf engem Raum gefahrlos und unverwechselbar verbunden werden. Es passen nur Kupplungen und Stecker derselben Farbe zusammen.



Betriebsdruck: 0 - 35 bar, maximaler statischer Betriebsdruck (ohne Pulsation)
Durchfluss Luft: 560 l/min (bei 6 bar und $\Delta p = 0,5$ bar)
Medientemperatur: -20 °C bis +100 °C
Entriegelungshülse: Aluminium eloxiert
Feder, Sprengring, Kugeln: nichtrostender Stahl
Dichtmaterial: NBR

Hinweis: Standard-Einstecknippel für Kupplungen NW 5 und NW 7,2 - NW 7,8 sind passend zu diesen unverwechselbaren Schnellverschlusskupplungen. Weitere Angaben auf Anfrage.

Bezeichnung	Anschluss	Farbe	Länge mm	SW mm	Bezeichnung	Anschluss	Farbe	Länge mm	SW mm
K-07 35 06 80	G 1/8 außen	grün	45,0	14	K-07 35 06 88	G 1/8 außen	blau	45,0	14
K-07 35 06 81	G 1/4 außen	grün	47,0	17	K-07 35 06 89	G 1/4 außen	blau	47,0	17
K-07 35 06 82	G 1/8 innen	grün	45,0	14	K-07 35 06 90	G 1/8 innen	blau	45,0	14
K-07 35 06 83	G 1/4 innen	grün	47,0	17	K-07 35 06 91	G 1/4 innen	blau	47,0	17
K-07 35 06 84	G 1/8 außen	braun	45,0	14	K-07 35 06 92	G 1/8 außen	rot	45,0	14
K-07 35 06 85	G 1/4 außen	braun	47,0	17	K-07 35 06 93	G 1/4 außen	rot	47,0	17
K-07 35 06 86	G 1/8 innen	braun	45,0	14	K-07 35 06 94	G 1/8 innen	rot	45,0	14
K-07 35 06 87	G 1/4 innen	braun	47,0	17	K-07 35 06 95	G 1/4 innen	rot	47,0	17



Web: <http://cat.hansa-flex.com/de/CLKM5UWB>

K-LKS 5 UWB

Unverwechselbare Einstecktüllen und Nippel NW 5

Betriebsdruck: 0 - 35 bar, maximaler statischer Betriebsdruck (ohne Pulsation)
Durchfluss Luft: 560 l/min (bei 6 bar und $\Delta p = 0,5$ bar)
Medientemperatur: -20 °C bis +100 °C
Werkstoff: Messing



Hinweis: Weitere Angaben auf Anfrage.

Bezeichnung	Definition	Farbe	SW mm	Bezeichnung	Definition	Farbe	SW mm
K-07 35 01 54	Tülle LW 6	grün		K-07 35 01 64	Nippel G 1/8 innen	braun	17
K-07 35 01 55	Tülle LW 6	braun		K-07 35 01 65	Nippel G 1/4 innen	braun	17
K-07 35 01 56	Tülle LW 6	blau		K-07 35 01 66	Nippel G 1/8 außen	blau	17
K-07 35 01 57	Tülle LW 6	rot		K-07 35 01 67	Nippel G 1/4 außen	blau	17
K-07 35 01 58	Nippel G 1/8 außen	grün	17	K-07 35 01 68	Nippel G 1/8 innen	blau	17
K-07 35 01 59	Nippel G 1/4 außen	grün	17	K-07 35 01 69	Nippel G 1/4 innen	blau	17
K-07 35 01 60	Nippel G 1/8 innen	grün	17	K-07 35 01 70	Nippel G 1/8 außen	rot	17
K-07 35 01 61	Nippel G 1/4 innen	grün	17	K-07 35 01 71	Nippel G 1/4 außen	rot	17
K-07 35 01 62	Nippel G 1/8 außen	braun	17	K-07 35 01 72	Nippel G 1/8 innen	rot	17
K-07 35 01 63	Nippel G 1/4 außen	braun	17	K-07 35 01 73	Nippel G 1/4 innen	rot	17



Web: <http://cat.hansa-flex.com/de/KLKS5UWB>

K-HYDR-KUPPLUNG IG MS

Hydraulikkupplungen, Messing, Innengewinde

Beidseitig absperrende Hydraulikkupplung für flüssige Medien nach ISO 7241, Serie B.

Betriebsdruck: siehe Tabelle. Werte bezogen auf 50 °C Mediumstemperatur (statischer Betriebsdruck)
Durchfluss Luft: 440 l/min (G 1/8), 840 l/min (G 1/4), 1.280 l/min (G 3/8), 1.950 l/min (G 1/2), 4.500 l/min (G 3/4) (bei 6 bar und $\Delta p = 0,5$ bar)
Medientemperatur: -20 °C bis +100 °C
Gehäuse, Hülse, Ventil: Messing
Feder, Sprengling, Kugeln: nichtrostender Stahl
Dichtmaterial: NBR



Hinweis: Weitere Angaben auf Anfrage.

Bezeichnung	Anschluss	NW	Betriebsdruck bar	Länge mm	SW mm
K-07 35 03 81	G 1/8 innen	4,3	250,0	48,5	14
K-07 35 03 82	G 1/4 innen	6,3	200,0	57,6	19
K-07 35 03 83	G 3/8 innen	7,5	200,0	64,2	22
K-07 35 03 84	G 1/2 innen	11,0	150,0	76,0	27
K-07 35 03 85	G 3/4 innen	13,0	100,0	96,0	34

Web: <http://cat.hansa-flex.com/de/KHYDRKUPPLUNGIGMS>

K-VERSCHLUSSNIPPEL IG MS

Verschlussnippel, Messing, Innengewinde



Beidseitig absperrende Hydraulikkupplung für flüssige Medien nach ISO 7241, Serie B.

Betriebsdruck:	siehe Tabelle. Werte bezogen auf 50 °C Mediumtemperatur (statischer Betriebsdruck)
Durchfluss Luft:	440 l/min (G 1/8), 840 l/min (G 1/4), 1.280 l/min (G 3/8), 1.950 l/min (G 1/2), 4.500 l/min (G 3/4) (bei 6 bar und $\Delta p = 0,5$ bar)
Medientemperatur:	-20 °C bis +100 °C
Gehäuse, Hülse, Ventil:	Messing
Feder, Sprengling, Kugeln:	nichtrostender Stahl
Dichtmaterial:	NBR

Hinweis: Weitere Angaben auf Anfrage.

Bezeichnung	Anschluss	NW	Betriebsdruck bar	Länge mm	SW mm
K-07 40 10 15	G 1/8 innen	4,3	250,0	29,5	14
K-07 40 10 16	G 1/4 innen	6,3	200,0	35,3	19
K-07 40 10 17	G 3/8 innen	7,5	200,0	39,0	22
K-07 40 10 18	G 1/2 innen	11,0	150,0	48,0	27
K-07 40 10 19	G 3/4 innen	13,0	100,0	60,0	36

Web: <http://cat.hansa-flex.com/de/KVERSCHLUSSNIPPELIGMS>

K-HYDR-KUPPLUNG IG POM

Hydraulikkupplungen, POM, Innengewinde



Beidseitig absperrende Hydraulikkupplung für flüssige Medien nach ISO 7241, Serie B.

Betriebsdruck:	siehe Tabelle. Werte bezogen auf 50 °C Mediumtemperatur (statischer Betriebsdruck)
Durchfluss Luft:	440 l/min (G 1/8), 840 l/min (G 1/4), 1.280 l/min (G 3/8), 1.950 l/min (G 1/2), 4.500 l/min (G 3/4) (bei 6 bar und $\Delta p = 0,5$ bar)
Medientemperatur:	-20 °C bis +90 °C
Gehäuse, Hülse:	POM (Delrin), weiß
Ventil:	Edelstahl 1.4305
Feder, Sprengling, Kugeln:	nichtrostender Stahl
Dichtmaterial:	NBR

Hinweis: Weitere Angaben auf Anfrage.

Bezeichnung	Anschluss	Betriebsdruck bar	Länge mm	NW	SW mm
K-07 35 03 76	G 1/8 innen	15,0	48,5	4,3	14
K-07 35 03 77	G 1/4 innen	15,0	57,6	6,0	19
K-07 35 03 78	G 3/8 innen	15,0	64,2	7,5	22
K-07 35 03 79	G 1/2 innen	10,0	76,0	11,0	27
K-07 35 03 80	G 3/4 innen	10,0	96,0	13,0	34

Web: <http://cat.hansa-flex.com/de/KHYDRKUPPLUNGIGPOM>

K-VERSCHLUSSNIPPEL IG POM**Verschlussnippel, POM, Innengewinde**

Beidseitig absperrende Hydraulikkupplung für flüssige Medien nach ISO 7241, Serie B.

- Betriebsdruck:** siehe Tabelle. Werte bezogen auf 50 °C Mediumstemperatur (statischer Betriebsdruck)
- Durchfluss Luft:** 440 l/min (G 1/8), 840 l/min (G 1/4), 1.280 l/min (G 3/8), 1.950 l/min (G 1/2), 4.500 l/min (G 3/4) (bei 6 bar und $\Delta p = 0,5$ bar)
- Medientemperatur:** -20 °C bis +90 °C
- Gehäuse, Hülse:** POM (Delrin), weiß
- Ventil:** Edelstahl 1.4305
- Feder, Sprengring, Kugeln:** nichtrostender Stahl
- Dichtmaterial:** NBR
- Hinweis:** Weitere Angaben auf Anfrage.



Bezeichnung	Anschluss	Betriebsdruck bar	Länge mm	NW	SW mm
K- 07 40 39 58	G 1/8 innen	15,0	29,5	4,3	14
K- 07 40 39 59	G 1/4 innen	15,0	35,3	6,0	19
K- 07 40 39 60	G 3/8 innen	15,0	39,0	7,5	22
K- 07 40 39 61	G 1/2 innen	10,0	48,0	11,0	27
K- 07 40 39 62	G 3/4 innen	10,0	60,0	13,0	36

Web: <http://cat.hansa-flex.com/de/KVERSCHLUSSNIPPELIGPOM>

LSK HR G**Klauenkupplung (Luft)**

- Bauart:** Klauen-Außengewindekupplung
- Bauart-Zusatz:** mit Sicherheits-Doppelnocken
- Anschluss 1:** BSP-Außengewinde zylindrisch
- Anschluss 2:** Klauenkupplung
- Dichtform 2:** Gummidichtring
- Norm:** DIN 3489
- Temp. min.:** -40 °C
- Temp. max.:** 95 °C
- Werkstoff:** Guss
- Oberfläche:** galvanisch beschichtet



Hinweis: Als Gegenkupplung ist eine Kupplung mit Messingdichtung zu verwenden.

Bezeichnung	Anschlussgewinde	Knaggenabstand mm	Betriebsdruck
LSK NW 06 HR G	G 1/4" -19	42	PN 10
LSK NW 10 HR G	G 3/8" -19	42	PN 10
LSK NW 13 HR G	G 1/2" -14	42	PN 10
LSK NW 20 HR G	G 3/4" -14	42	PN 10
LSK NW 25 HR G	G 1" -11	42	PN 10

Web: <http://cat.hansa-flex.com/de/LSKHRG>

Produktvarianten:

LSK HR G AC - Klauenkupplung (Luft), Stahl

Ersatzteile:

LSK GOOR - Gummi-Ring für Klauenkupplung

Zubehör:

LSK GDOR - Gummi-Ring für Klauenkupplung

LSK HR M**Klauenkupplung (Luft)**

Bauart: Klauen-Außengewindekupplung
Bauart-Zusatz: mit Sicherheits-Doppelnocken
Anschluss 1: BSP-Außengewinde zylindrisch
Anschluss 2: Klauenkupplung
Dichtform 2: Messingdichtung mit Gummieinlage
Temp. min.: -40 °C
Temp. max.: 95 °C
Werkstoff: Guss
Oberfläche: galvanisch beschichtet

Hinweis: Als Gegenkupplung ist eine Kupplung mit Gummidichtung zu verwenden.

Bezeichnung	Anschlussgewinde	Knaggenabstand mm	Betriebsdruck
LSK NW 13 HR M	G 1/2" -14	42	PN 10
LSK NW 20 HR M	G 3/4" -14	42	PN 10
LSK NW 25 HR M	G 1" -11	42	PN 10

Web: <http://cat.hansa-flex.com/de/LSKHRM>

Ersatzteile:

LSK MOOH - Messinghülse für Klauenkupplung

LSK HOOS - Halteschraube für Klauenkupplung

LSK SOOR - Schlauchring für Klauenkupplung

LSK IR G**Klauenkupplung (Luft)**

Bauart: Klauen-Innengewindekupplung
Bauart-Zusatz: mit Sicherheits-Doppelnocken
Anschluss 1: BSP-Innengewinde zylindrisch
Anschluss 2: Klauenkupplung
Dichtform 2: Gummidichtring
Norm: DIN 3489
Temp. min.: -40 °C
Temp. max.: 95 °C
Werkstoff: Guss
Oberfläche: galvanisch beschichtet

Bezeichnung	Anschlussgewinde	Knaggenabstand mm	Betriebsdruck
LSK NW 06 IR G	G 1/4" -19	42	PN 10
LSK NW 10 IR G	G 3/8" -19	42	PN 10
LSK NW 13 IR G	G 1/2" -14	42	PN 10
LSK NW 20 IR G	G 3/4" -14	42	PN 10
LSK NW 25 IR G	G 1" -11	42	PN 10
LSK NW 32 IR G	G 1.1/4" -11	42	PN 10

Web: <http://cat.hansa-flex.com/de/LSKIRG>

Produktvarianten:

LSK IR G AC - Klauenkupplung (Luft), Stahl

Ersatzteile:

LSK GOOR - Gummi-Ring für Klauenkupplung

Zubehör:

LSK GDOR - Gummi-Ring für Klauenkupplung

LSK IR M

Klauenkupplung (Luft)

Bauart: Klauen-Innengewindekupplung
Bauart-Zusatz: mit Sicherheits-Doppelnocken
Anschluss 1: BSP-Innengewinde zylindrisch
Anschluss 2: Klauenkupplung
Dichtform 2: Messingdichtung mit Gummieinlage
Temp. min.: -40 °C
Temp. max.: 95 °C
Werkstoff: Guss
Oberfläche: galvanisch beschichtet



Hinweis: Als Gegenkupplung ist eine Kupplung mit Gummidichtung zu verwenden.

Bezeichnung	Anschlussgewinde	Knaggenabstand mm	Betriebsdruck
LSK NW 13 IR M	G 1/2" -14	42	PN 10
LSK NW 20 IR M	G 3/4" -14	42	PN 10
LSK NW 25 IR M	G 1" -11	42	PN 10

Web: <http://cat.hansa-flex.com/de/LSKIRM>

Ersatzteile:

LSK HOOS - Halteschraube für Klauenkupplung
 LSK MOOH - Messinghülse für Klauenkupplung
 LSK SOOR - Schlauchring für Klauenkupplung

LSK G

Klauenkupplung (Luft)

Bauart: Klauen-Schlauchkupplung
Bauart-Zusatz: mit Sicherheits-Doppelnocken
Anschluss 1: Schlauchanschluss
Anschluss 2: Klauenkupplung
Dichtform 2: Gummidichtring
Norm: DIN 3489
Temp. min.: -40 °C
Temp. max.: 95 °C
Werkstoff: Guss
Oberfläche: galvanisch beschichtet



Bezeichnung	Schlauch-ID mm	Zoll	Knaggenabstand mm	Betriebsdruck
LSK NW 06 G	6	1/4"	42	PN 10
LSK NW 10 G	10	3/8"	42	PN 10
LSK NW 13 G	13	1/2"	42	PN 10
LSK NW 15 G	15	5/8"	42	PN 10
LSK NW 19 G	19	3/4"	42	PN 10
LSK NW 25 G	25	1"	42	PN 10
LSK NW 32 G	32	1.1/4"	42	PN 10

Web: <http://cat.hansa-flex.com/de/LSKG>

Produktvarianten:

LSK G AC - Klauenkupplung (Luft), Stahl

Ersatzteile:

LSK GOOR - Gummi-Ring für Klauenkupplung

Zubehör:

LSK GDOR - Gummi-Ring für Klauenkupplung

LSK M**Klauenkupplung (Luft)**

Bauart: Klauen-Schlauchkupplung
Bauart-Zusatz: mit Sicherheits-Doppelnocken
Anschluss 1: Schlauchanschluss
Anschluss 2: Klauenkupplung
Dichtform 2: Messingdichtung mit Gummieinlage
Temp. min.: -40 °C
Temp. max.: 95 °C
Werkstoff: Guss
Oberfläche: verzinkt, weiß chromatiert

Hinweis: Als Gegenkupplung ist eine Kupplung mit Gummidichtung zu verwenden.

Bezeichnung	Schlauch-ID mm	Zoll	Knaggenabstand mm	Betriebsdruck
LSK NW 13 M	13	1/2"	42	PN 10
LSK NW 15 M	15	5/8"	42	PN 10
LSK NW 19 M	19	3/4"	42	PN 10
LSK NW 25 M	25	1/2"	42	PN 10

Web: <http://cat.hansa-flex.com/de/LSKM>

Ersatzteile:

LSK HOOS - Halteschraube für Klauenkupplung

LSK MOOH - Messinghülse für Klauenkupplung

LSK SOOR - Schlauchring für Klauenkupplung

LSK SB G**Klauenkupplung (Luft), Sicherheitsbund**

Bauart: Klauen-Schlauchkupplung
Bauart-Zusatz: mit Sicherheits-Doppelnocken und Sicherungsbund
Anschluss 1: Schlauchanschluss
Anschluss 2: Klauenkupplung
Dichtform 2: Gummidichtring
Norm: DIN 3489
Temp. min.: -40 °C
Temp. max.: 95 °C
Werkstoff: Guss
Oberfläche: galvanisch beschichtet

Bezeichnung	Schlauch-ID mm	Zoll	Knaggenabstand mm	Betriebsdruck
LSK NW 13 SB G	13	1/2"	42	PN 10
LSK NW 15 SB G	15	5/8"	42	PN 10
LSK NW 19 SB G	19	3/4"	42	PN 10
LSK NW 25 SB G	25	1"	42	PN 10

Web: <http://cat.hansa-flex.com/de/LSKSBG>

Ersatzteile:

LSK GOOR - Gummi-Ring für Klauenkupplung

Zubehör:

LSK GDOR - Gummi-Ring für Klauenkupplung

LSK HR G D

Klauenkupplung (Luft), drehbar

Bauart: Drehbare Klauen-Außengewindekupplung
Bauart-Zusatz: mit Sicherheits-Doppelnocken
Anschluss 1: BSP-Außengewinde zylindrisch
Anschluss 2: Klauenkupplung
Dichtform 2: Gummidichtring
Norm: DIN 3489
Temp. min.: -40 °C
Temp. max.: 95 °C
Werkstoff: Kupplungskopf aus Temperguss / Tülle aus Stahl
Oberfläche: galvanisch beschichtet

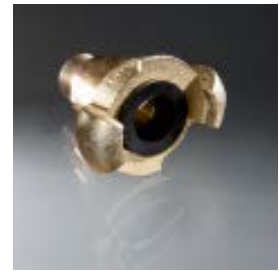

Bezeichnung	Anschlussgewinde	Knaggenabstand mm	Betriebsdruck
LSK NW 13 HR G D	G 1/2" -14	42	PN 16
LSK NW 20 HR G D	G 3/4" -14	42	PN 16
LSK NW 25 HR G D	G 1" -11	42	PN 16

Web: <http://cat.hansa-flex.com/de/LSKHRGD>

Ersatzteile:

LSK GOOR - Gummi-Ring für Klauenkupplung

Zubehör:

LSK GDOR - Gummi-Ring für Klauenkupplung

LSK IR D

Klauenkupplung (Luft), drehbar

Bauart: Drehbare Klauen-Innengewindekupplung
Bauart-Zusatz: mit Sicherheits-Doppelnocken
Anschluss 1: BSP-Innengewinde zylindrisch
Anschluss 2: Klauenkupplung
Dichtform 2: Gummidichtring
Norm: DIN 3489
Temp. min.: -40 °C
Temp. max.: 95 °C
Werkstoff: Kupplungskopf aus Temperguss / Tülle aus Stahl
Oberfläche: galvanisch beschichtet



Bezeichnung	Anschlussgewinde	Knaggenabstand mm	Betriebsdruck
LSK NW 13 IR D	G 1/2" -14	42	PN 16
LSK NW 20 IR D	G 3/4" -14	42	PN 16
LSK NW 25 IR D	G 1" -11	42	PN 16

Web: <http://cat.hansa-flex.com/de/LSKIRD>

Ersatzteile:

LSK GOOR - Gummi-Ring für Klauenkupplung

Zubehör:

LSK GDOR - Gummi-Ring für Klauenkupplung

LSK G D**Klauenkupplung (Luft), drehbar**

Bauart: Drehbare Klauen-Schlauchkupplung
Bauart-Zusatz: mit Sicherheits-Doppelnocken
Anschluss 1: Schlauchanschluss
Anschluss 2: Klauenkupplung
Dichtform 2: Gummidichtring
Norm: DIN 3489
Temp. min.: -40 °C
Temp. max.: 95 °C
Werkstoff: Kupplungskopf aus Temperguss / Tülle aus Stahl
Oberfläche: galvanisch beschichtet

Bezeichnung	Schlauch-ID mm	Zoll	Knaggenabstand mm	Betriebsdruck
LSK NW 13 G D	13	1/2"	42	PN 16
LSK NW 19 G D	19	3/4"	42	PN 16
LSK NW 25 G D	25	1"	42	PN 16

Web: <http://cat.hansa-flex.com/de/LSKGD>

Ersatzteile:

LSK GOOR - Gummi-Ring für Klauenkupplung

Zubehör:

LSK GDOR - Gummi-Ring für Klauenkupplung

LSK SB G D**Klauenkupplung (Luft), Sicherheitsbund**

Bauart: Drehbare Klauen-Schlauchkupplung
Bauart-Zusatz: mit Sicherheits-Doppelnocken und Sicherungsbund
Anschluss 1: Schlauchanschluss
Anschluss 2: Klauenkupplung
Dichtform 2: Gummidichtring
Norm: DIN 3489
Temp. min.: -40 °C
Temp. max.: 95 °C
Werkstoff: Kupplungskopf aus Temperguss / Tülle aus Stahl
Oberfläche: galvanisch beschichtet

Bezeichnung	Schlauch-ID mm	Zoll	Knaggenabstand mm	Betriebsdruck
LSK NW 13 SB G D	13	1/2"	42	PN 16
LSK NW 19 SB G D	19	3/4"	42	PN 16
LSK NW 25 SB G D	25	1"	42	PN 16

Web: <http://cat.hansa-flex.com/de/LSKSBGD>

Ersatzteile:

LSK GOOR - Gummi-Ring für Klauenkupplung

Zubehör:

LSK GDOR - Gummi-Ring für Klauenkupplung

LSK HR MODY

Klauenkupplung (Luft), MODY

Mit verstärktem Gewinde-Schutzring und neuem, beidseits geführtem Dichtring.

Bauart: MODY-Außengewindekupplung
Anschluss 1: BSP-Außengewinde zylindrisch
Anschluss 2: Klauenkupplung
Dichtform 2: Gummidichtring
Norm: DIN 3238
Temp. min.: -40 °C
Temp. max.: 95 °C
Werkstoff: Kupplungskopf aus Temperguss / Tülle aus Stahl
Oberfläche: galvanisch beschichtet



Bezeichnung	Anschlussgewinde	Knaggenabstand mm	Betriebsdruck
LSK NW 10 HR MODY	G 3/8" -19	42	PN 16
LSK NW 13 HR MODY	G 1/2" -14	42	PN 16
LSK NW 20 HR MODY	G 3/4" -14	42	PN 16
LSK NW 25 HR MODY	G 1" -11	42	PN 16

Web: <http://cat.hansa-flex.com/de/LSKHRMODY>

Ersatzteile:

LSK SGOR N - Gummi-Ring für MODY-Kupplung

Zubehör:

LSK SDOR N - Gummi-Ring für MODY-Kupplung

LSK IR MODY

Klauenkupplung (Luft), MODY

Mit verstärktem Gewinde-Schutzring und neuem, beidseits geführtem Dichtring.

Bauart: MODY-Innengewindekupplung
Anschluss 1: BSP-Innengewinde zylindrisch
Anschluss 2: Klauenkupplung
Dichtform 2: Gummidichtring
Norm: DIN 3238
Temp. min.: -40 °C
Temp. max.: 95 °C
Werkstoff: Kupplungskopf aus Temperguss / Tülle aus Stahl
Oberfläche: galvanisch beschichtet



Bezeichnung	Anschlussgewinde	Knaggenabstand mm	Betriebsdruck
LSK NW 10 IR MODY	G 3/8" -19	42	PN 16
LSK NW 13 IR MODY	G 1/2" -14	42	PN 16
LSK NW 20 IR MODY	G 3/4" -14	42	PN 16
LSK NW 25 IR MODY	G 1" -11	42	PN 16

Web: <http://cat.hansa-flex.com/de/LSKIRMODY>

Ersatzteile:

LSK SGOR N - Gummi-Ring für MODY-Kupplung

Zubehör:

LSK SDOR N - Gummi-Ring für MODY-Kupplung

LSK MODY**Klauenkupplung (Luft), MODY**

Mit verstärktem Gewinde-Schutzring und neuem, beidseits geführtem Dichtring.

Bauart: MODY-Schlauchkupplung
Bauart-Zusatz: mit Sicherheits-Doppelnocken
Anschluss 1: Schlauchanschluss
Anschluss 2: Klauenkupplung
Dichtform 2: Gummidichtring
Norm: DIN 3238
Temp. min.: -40 °C
Temp. max.: 95 °C
Werkstoff: Kupplungskopf aus Temperguss / Tülle aus Stahl
Oberfläche: galvanisch beschichtet

Bezeichnung	Schlauch-ID mm	Zoll	Knaggenabstand mm	Betriebsdruck
LSK NW 10 MODY	10	3/8"	42	PN 16
LSK NW 13 MODY	13	1/2"	42	PN 16
LSK NW 15 MODY	15	5/8"	42	PN 16
LSK NW 19 MODY	19	3/4"	42	PN 16
LSK NW 25 MODY	25	1"	42	PN 16
LSK NW 32 MODY	32	1.1/4"	42	PN 16

Web: <http://cat.hansa-flex.com/de/LSKMODY>

Ersatzteile:

LSK SGOR N - Gummi-Ring für MODY-Kupplung

Zubehör:

LSK SDOR N - Gummi-Ring für MODY-Kupplung

LSK SB MODY**Klauenkupplung (Luft), MODY, mit SB**

Mit Sicherungsband, verstärktem Gewinde-Schutzring und neuem, beidseits geführten Dichtring.

Bauart: MODY-Schlauchkupplung
Bauart-Zusatz: mit Sicherheits-Doppelnocken und Sicherungsband
Anschluss 1: Schlauchanschluss
Anschluss 2: Klauenkupplung
Dichtform 2: Gummidichtring
Norm: DIN 3228
Temp. min.: -40 °C
Temp. max.: 95 °C
Werkstoff: Kupplungskopf aus Temperguss / Tülle aus Stahl
Oberfläche: galvanisch beschichtet

Bezeichnung	Schlauch-ID mm	Zoll	Knaggenabstand mm	Betriebsdruck
LSK NW 10 SB MODY	10	3/8"	42	PN 16
LSK NW 13 SB MODY	13	1/2"	42	PN 16
LSK NW 15 SB MODY	15	5/8"	42	PN 16
LSK NW 19 SB MODY	19	3/4"	42	PN 16
LSK NW 25 SB MODY	25	1"	42	PN 16

Web: <http://cat.hansa-flex.com/de/LSKSBMODY>

Ersatzteile:

LSK SGOR N - Gummi-Ring für MODY-Kupplung

Zubehör:

LSK SDOR N - Gummi-Ring für MODY-Kupplung

LSK G AC MODY

Klauenkupplung (Luft), MODY

Mit verstärktem Gewinde-Schutzring und neuem, beidseits geführtem Dichtring.

Bauart: MODY-Schlauchkupplung
Anschluss 1: Schlauchanschluss
Anschluss 2: Klauenkupplung
Dichtform 2: Gummidichtring
Temp. min.: -40 °C
Temp. max.: 95 °C
Werkstoff: Stahl
Oberfläche: galvanisch beschichtet



Bezeichnung	f. Schlauch-ID mm	Zoll	Knaggenabstand mm	Betriebsdruck
LSK NW 13 G AC MODY	12,5	1/2"	42	PN 16
LSK NW 20 G AC MODY	20,0	3/4"	42	PN 16
LSK NW 25 G AC MODY	25,0	1"	42	PN 16

Web: <http://cat.hansa-flex.com/de/LSKGACMODY>

Ersatzteile:

LSK SGOR N - Gummi-Ring für MODY-Kupplung

Zubehör:

LSK SDOR N - Gummi-Ring für MODY-Kupplung

K-BKR ECKFORM KUPP IG

Küchenhahn mit einseitiger Kupplung, Anschluss Innengewinde, mit Hebelanschlag und Entlüftung



Bezeichnung	Anschluss	DN	H mm	L mm	SW mm
K-07 35 05 41	G 1/2	15	93,0	131,0	41
K-07 35 05 42	G 3/4	17	93,0	124,0	41
K-07 35 05 40	G 1	17	93,0	124,0	41

Web: <http://cat.hansa-flex.com/de/KBKRECKFORMKUPPIG>

DH IR HB**Doppel-Kückenhahn**

Selbstdichtend; unter Druck wird das kegelförmige Kücken gegen das Gehäuse gepresst und dichtet den Hahn ab. Somit entsteht kein Dichtungsverschleiß.

Einsatzbereich: für Druckluftversorgung am Bau, Kompressoren, Schlauchleitungen und Hämmern.

Anschluss 1: BSP-Innengewinde zylindrisch

Anschluss 2 + 3: BSP-Außengewinde zylindrisch

Norm: DIN 3487

Lieferumfang: mit Hebelanschlag und Entlüftung, mit Messingküken und Tempergusshebel

Temp. min.: -15 °C

Temp. max.: 80 °C

Medien: Druckluft

Werkstoff: Temperguss

Oberfläche: galvanisch beschichtet

Bezeichnung	DN*	G1	G2 + G3	h mm	l mm	SW mm	Betriebsdruck
DH NW 20 IR 20 HB	17	G 3/4" -14	G 3/4" -14	100	110	41	PN 10
DH NW 25 IR 20 HB	17	G 1" -11	G 3/4" -14	100	110	41	PN 10

DN = Nenndurchmesser, Nennweite G1 - G3 = Gewinde der Anschlüsse 1-3 SW = Schlüsselweite

Web: <http://cat.hansa-flex.com/de/DHIRHB>

DH IR HB D**Doppel-Kückenhahn**

Selbstdichtend; unter Druck wird das kegelförmige Kücken gegen das Gehäuse gepresst und dichtet den Hahn ab. Somit entsteht kein Dichtungsverschleiß.

Einsatzbereich: für Druckluftversorgung am Bau, Kompressoren, Schlauchleitungen und Hämmern.

Anschluss 1: BSP-Innengewinde zylindrisch

Anschluss 2 + 3: Klauenkupplung

Norm: DIN 3487

Lieferumfang: mit Hebelanschlag und Entlüftung, mit Messingküken und Tempergusshebel

Temp. min.: -15 °C

Temp. max.: 80 °C

Medien: Druckluft

Werkstoff: Temperguss

Oberfläche: galvanisch beschichtet

Bezeichnung	DN*	G1	h mm	SW mm	Betriebsdruck
DH NW 20 IR 20 HB D	17	G 3/4" -14	100	41	PN 10

DN = Nenndurchmesser, Nennweite G1 = Gewinde von Anschluss 1 SW = Schlüsselweite

Web: <http://cat.hansa-flex.com/de/DHIRHBD>

BKR BH HB**Kükenhahn für Bohrerhahn**

Selbstdichtend; unter Druck wird das kegelförmige Kük gegen das Gehäuse gepresst und dichtet den Hahn ab. Somit entsteht kein Dichtungsverschleiß.

Einsatzbereich: für Druckluftversorgung am Bau, Kompressoren, Schlauchleitungen und Hämmer.

Anschluss 1 + 2: BSP-Außengewinde zylindrisch

Norm: DIN 20030

Lieferumfang: mit Messingkük und Tempergusshebel

Temp. min.: -15 °C

Temp. max.: 80 °C

Medien: Druckluft

Werkstoff: Temperguss

Oberfläche: galvanisch beschichtet

Hinweis: Eingangsgewinde mit Gegenmutter SW 32/41 Bohrerhähne DIN 20030 ohne Hebelanschlag, ohne Entlüftung.



Bezeichnung	DN*	G1 + G2	h mm	l mm	SW mm	Betriebsdruck
BKR BH NW 20 HB	12	G 3/4" -14	85	110	32	PN 10
BKR BH NW 25 HB	16	G 1" -11	95	120	36	PN 10

DN = Nenndurchmesser, Nennweite G1 + G2 = Gewinde von Anschlüssen 1+2 SW = Schlüsselweite

Web: <http://cat.hansa-flex.com/de/BKRBHHB>

BKR BH HB RD**Kükenhahn für Bohrerhahn**

Selbstdichtend; unter Druck wird das kegelförmige Kük gegen das Gehäuse gepresst und dichtet den Hahn ab. Somit entsteht kein Dichtungsverschleiß.

Einsatzbereich: für Druckluftversorgung am Bau, Kompressoren, Schlauchleitungen und Hämmer.

Anschluss 1: BSP-Außengewinde zylindrisch

Anschluss 2: Rund-Außengewinde

Norm: DIN 20030

Lieferumfang: mit Messingkük und Tempergusshebel

Temp. min.: -15 °C

Temp. max.: 80 °C

Medien: Druckluft

Werkstoff: Temperguss

Oberfläche: galvanisch beschichtet

Hinweis: Eingangsgewinde mit Gegenmutter SW 32/41 Bohrerhähne DIN 20030 ohne Hebelanschlag, ohne Entlüftung.



Bezeichnung	DN*	G1	G2	h mm	l mm	SW mm	Betriebsdruck
BKR BH NW 20 HB 32 RD	12	G 3/4" -14	Rd 32 x 1/8"	95	140	32	PN 10
BKR BH NW 25 HB 32 RD	16	G 1" -11	Rd 32 x 1/8"	95	120	36	PN 10

DN = Nenndurchmesser, Nennweite G1 + G2 = Gewinde von Anschlüssen 1+2 SW = Schlüsselweite

Web: <http://cat.hansa-flex.com/de/BKRBHHBRD>

LSK VERSCHLUSS

Verschluss für Klauenkupplung



Bauart: Verschlusskupplung
Anschluss: Klauenkupplung
Dichtform 1: Gummidichtring
Norm: DIN 3489
Werkstoff: Guss
Oberfläche: galvanisch beschichtet

Bezeichnung	Knaggenabstand mm	Betriebsdruck	Lieferumfang
LSK VERSCHLUSS MK	42	PN 10	mit Kette
LSK VERSCHLUSS OK	42	PN 10	ohne Kette

Web: <http://cat.hansa-flex.com/de/LSKVERSCHLUSS>

Ersatzteile:

LSK GOOR - Gummi-Ring für Klauenkupplung

LSK VERSCHLUSS EK - Ersatzkette für Verschlussklauenkupplung

LSK GDOR

Gummi-Ring für Klauenkupplung



Bauart: Gummi-Ring für Klauenkupplungen
Bauart-Zusatz: dampfbeständig
Temp. min.: -40 °C
Temp. max.: 200 °C
Werkstoff: Silikon

Bezeichnung	Außen-Ø mm	Innen-Ø mm	h mm
LSK GDOR	33	20	10

Web: <http://cat.hansa-flex.com/de/LSKGDOR>

LSK GOOR

Gummi-Ring für Klauenkupplung



Bauart: Gummi-Ring für Klauenkupplungen
Bauart-Zusatz: ölbeständiges, synthetisches Gummi
Temp. min.: -40 °C
Temp. max.: 95 °C
Werkstoff: Perbunan

Bezeichnung	Außen-Ø mm	Innen-Ø mm	h mm
LSK GOOR	34	20	10,5

Web: <http://cat.hansa-flex.com/de/LSKGOOR>

LSK SDOR

Gummi-Ring für MODY-Kupplung

Bauart: Gummi-Ring für MODY-Kupplungen
Bauart-Zusatz: dampfbeständig
Temp. min.: -40 °C
Temp. max.: 200 °C
Werkstoff: Silikon



Hinweis: SDOR nur für den alten Dichtungssitz geeignet.

Bezeichnung	Außen-Ø mm	Innen-Ø mm	h mm
LSK SDOR	33	21	7

Web: <http://cat.hansa-flex.com/de/LSKSDOR>

LSK SDOR N

Gummi-Ring für MODY-Kupplung

Bauart: Gummi-Ring für MODY-Kupplungen
Bauart-Zusatz: dampfbeständig
Temp. min.: -40 °C
Temp. max.: 200 °C
Werkstoff: Ohasil



Hinweis: SDORN bei neuen, beidseits geführten Dichtungssitzen geeignet.

Bezeichnung	Außen-Ø mm	Innen-Ø mm	h mm
LSK SDOR N	30	21	4

Web: <http://cat.hansa-flex.com/de/LSKSDORN>

LSK SGOR

Gummi-Ring für MODY-Kupplung

Bauart: Gummi-Ring für MODY-Kupplungen
Bauart-Zusatz: ölbeständiges, synthetisches Gummi
Temp. min.: -40 °C
Temp. max.: 95 °C
Werkstoff: Perbunan



Hinweis: SGOR nur für den alten Dichtungssitz geeignet.

Bezeichnung	Außen-Ø mm	Innen-Ø mm	h mm
LSK SGOR	33	21	7

Web: <http://cat.hansa-flex.com/de/LSKSGOR>

LSK SGORN**Gummi-Ring für MODY-Kupplung**

Bauart: Gummi-Ring für MODY-Kupplungen
Bauart-Zusatz: ölbeständiges, synthetisches Gummi
Temp. min.: -40 °C
Temp. max.: 90 °C
Werkstoff: Perbunan

Hinweis: SGORN bei neuen, beidseits geführten Dichtungssitzen geeignet.

Bezeichnung	Außen-Ø mm	Innen-Ø mm	h mm
LSK SGORN	30	21	4

Web: <http://cat.hansa-flex.com/de/LSKSGORN>

LSK HOOS**Halteschraube für Klauenkupplung**

Bauart: Halteschraube für Klauenkupplung mit Messingdichtung.
Werkstoff: Stahl
Oberfläche: galvanisch beschichtet

Bezeichnung	G1
LSK HOOS	M 5 x 14

Web: <http://cat.hansa-flex.com/de/LSKHOOS>

LSK MOOH**Messinghülse für Klauenkupplung**

Bauart: Messinghülse für Klauenkupplung mit Messingdichtung.
Temp. min.: -40 °C
Temp. max.: 95 °C
Werkstoff: Messing

Bezeichnung	Außen-Ø mm	Innen-Ø mm	h mm
LSK MOOH	32	17	21

Web: <http://cat.hansa-flex.com/de/LSKMOOH>

LSK SOOR

Schlauchring für Klauenkupplung

Bauart: Schlauchring für Klauenkupplung mit Messingdichtung
Temp. min.: -40 °C
Temp. max.: 95 °C
Werkstoff: Perbunan



Bezeichnung	Außen-Ø mm	Innen-Ø mm	h mm
LSK SOOR	28	23	12

Web: <http://cat.hansa-flex.com/de/LSKSOOR>

LSK VERSCHLUSS EK

Ersatzkette für Verschlussklauenkupplung

Bauart: Ersatzkette für Verschlussklauenkupplung
Werkstoff: Stahl
Oberfläche: galvanisch beschichtet



Bezeichnung	Länge mm
LSK VERSCHLUSS EK	200

Web: <http://cat.hansa-flex.com/de/LSKVERSCHLUSSEK>



Verschraubungen und Verbindungsteile

Steckverbinder Kunststoff	
Verbinder für Kunststoffrohre	218
Aufschraubverbinder	221
Einschraubverbinder	222
Einschraubstutzen	227
Schottsteckverbinder	229
Verbinder	229
Verschluss-Stopfen	234
Zubehör	235

Schlauchtüllen	
Gewindetüllen	236
Kegeltüllen	239
Konusnippel	241
Schlauchverbinder	243

Schnellsteckverbindungen	
Schnellsteckverbindungen Serie »click-clock«	244
Schnellsteckverbindungen »metallica«	259
Schnellsteckverbindungen »Blaue Serie« mini	267
Schnellsteckverbindungen »Blaue Serie«	276
Rückschlagventile »Blaue Serie«	319
Schnellsteckverbindungen »POM bzw. PP«	338
Schnellsteckverbindungen »Edelstahl«	345
Schnellsteckverbinder Serie »value line«	352
Lösewerkzeug	358

Schnellverschraubungen, Schlauchverschraubungen	
Schnellverschraubungen »Messing«	358
Schnellverschraubungen »Messing vernickelt«	359
Schnellverschraubungen »Edelstahl«	370
Schnellverschraubungen »ES 1.4404« ohne Dichtungen	372
Schlauchverschraubungen »POM«	376
Schlauchverschraubungen »Polyamid« (PA)	380
Schlauchverschraubungen »Polypropylen« (PP)	385
Schlauchverschraubungen »Perfluoralkoxy« (PFA)	388
Schlauchverbindungsteile »PA 6 bzw. POM«	391
Schnellverschraubungen Serie »value line«	397

Standardverschraubungen	
Rohrdoppelnippel	402
Standardverschraubungen »Messing«	403
Standardverschraubungen »Messing vernickelt«	414
Rohrdoppelnippel - Edelstahl	431
Standardverschraubungen »Edelstahl«	432
Edelstahlverschraubungen	440

Schneidringverschraubungen, Vormontagestutzen, Gleitfett	
Schneidring-Verschraubungen »leichte Baureihe (DIN 2353)«	447

Verteilerleisten, Verteilerstücke, Verteiler	
Verteilerleisten - Aluminium	452
Verteilerstücke - Messing	454
Verteiler - Messing und Aluminium	455
Verteiler	457
Verteilerdosen	459

Anschlussstücke (Fittings)	
Anschlussstücke »Messing blank« - niedriger Druck	460
Anschlussstücke »Edelstahl«	463
Anschlussstücke »Messing blank«	466
Anschlussstücke »Messing vernickelt«	469
Anschlussstücke »Edelstahl 1.4404«	474

Tempergussfittings, Stahlfittings	
Tempergussfittings, verzinkt	476
Stahlfittings, verzinkt	495

Schalldämpfer, Gehörschutz	
Hochleistungsschalldämpfer	497
Sinterbronze-Schalldämpfer (einstellbar)	498
Vyon-Schalldämpfer	498
Edelstahl-Schalldämpfer	499
Sinterbronze-Schalldämpfer	499
Schalldämpfer	503
Kunststoff-Schalldämpfer	504
Schalldämpfer mit Frühwarnfunktion	505
Gehörstöpsel	505



TR G VB

Verbinder für Tecalan-Rohr

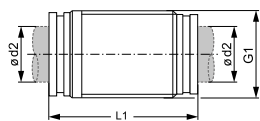

Bauform: gerade
Bauart: Steckverbinder
Werkstoff: Messing
Oberfläche: vernickelt

Bezeichnung	$\varnothing d2$ mm	G1	L1 mm
TR 04 G VB	4	M 11 x 1	28,6
TR 05 G VB	5	M 14 x 1	33,5
TR 06 G VB	6	M 13 x 1	31,2
TR 08 G VB	8	M 15 x 1	33,9
TR 10 G VB	10	M 17 x 1	37,8
TR 12 G VB	12	M 20 x 1	39,7
TR 14 G VB	14	M 24 x 1	45,5

Web: <http://cat.hansa-flex.com/de/TRGVB>

TR W VB

Verbinder für Tecalan-Rohr

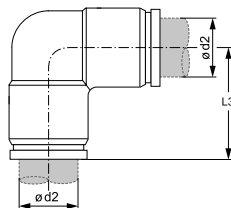

Bauform: Winkel 90°
Bauart: Steckverbinder
Werkstoff: Messing
Oberfläche: vernickelt

Bezeichnung	$\varnothing d2$ mm	L3 mm
TR 04 W VB	4	18,2
TR 05 W VB	5	19,2
TR 06 W VB	6	19,7
TR 08 W VB	8	23,2
TR 10 W VB	10	27,5
TR 12 W VB	12	25,5
TR 14 W VB	14	29,1

Web: <http://cat.hansa-flex.com/de/TRWVB>

TR T VB

Verbinder für Tecalan-Rohr

Bauform: T-Form
Bauart: Steckverbinder
Werkstoff: Messing
Oberfläche: vernickelt

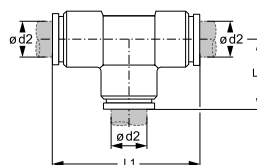

Bezeichnung	$\varnothing d2$ mm	L1 mm	L2 mm
TR 04 T VB	4	36,4	18,2
TR 05 T VB	5	38,4	19,2
TR 06 T VB	6	39,4	19,7
TR 08 T VB	8	46,4	23,2
TR 10 T VB	10	55,0	27,5
TR 12 T VB	12	51,0	25,5
TR 14 T VB	14	58,2	29,1

Web: <http://cat.hansa-flex.com/de/TRTVB>

TR G VBT

Verbinder für Tecalan-Rohr

Besondere Merkmale: TÜV geprüft
Bauform: gerade
Bauart: Steckverbinder
Werkstoff: Stahl
Oberfläche: galvanisch beschichtet

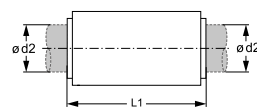

Bezeichnung	$\varnothing d2$ mm	für Rohr	L1 mm
TR 06 G VBT	6	6 x 1	35,6
TR 08 G VBT	8	8 x 1	37,6
TR 09 G VBT	9	9 x 1,5	47,0
TR 10 G VBT	10	10 x 1	44,1
TR 11 G VBT	11	11 x 1,5	48,0
TR 12 G VBT	12	12 x 1,5	51,1
TR 15 G VBT	15	15 x 1,5	61,5

Web: <http://cat.hansa-flex.com/de/TRGVBT>

TR W VB T

Verbinder für Tecalan-Rohr

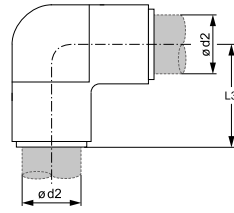

Besondere Merkmale: TÜV geprüft
Bauform: Winkel 90°
Bauart: Steckverbinder
Werkstoff: Stahl
Oberfläche: galvanisch beschichtet

Bezeichnung	$\varnothing d2$ mm	L3 mm
TR 06 W VB T	6	21,0
TR 08 W VB T	8	22,8
TR 10 W VB T	10	27,1
TR 12 W VB T	12	32,1
TR 15 W VB T	15	38,5

Web: <http://cat.hansa-flex.com/de/TRWVBT>

TR T VB T

Verbinder für Tecalan-Rohr

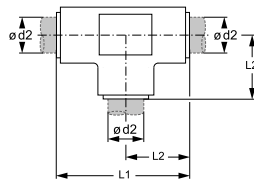

Besondere Merkmale: TÜV geprüft
Bauform: T-Form
Bauart: Steckverbinder
Werkstoff: Stahl
Oberfläche: galvanisch beschichtet

Bezeichnung	$\varnothing d2$ mm	L1 mm	L2 mm
TR 06 T VB T	6	42,0	21,0
TR 08 T VB T	8	45,8	22,8
TR 10 T VB T	10	54,2	27,1
TR 12 T VB T	12	64,2	32,1
TR 15 T VB T	15	77,0	38,5

Web: <http://cat.hansa-flex.com/de/TRTVBT>

TR EH
Einsteckhülse

Bauart-Zusatz: für Kunststoffrohre aus PA 11/12
Bauart: Verstärkungshülse
Werkstoff: Messing

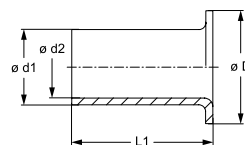

Bezeichnung	D	Ø d1	Ø d2	L1	Bezeichnung	D	Ø d1	Ø d2	L1
	mm	mm	mm	mm		mm	mm	mm	mm
TR 04-1 EH	3,5	2,0	1,3	8	TR 12-1.5 EH	12,0	9,0	7,7	15
TR 06-1 EH	5,0	4,0	3,2	10	TR 12-2 EH	12,0	8,0	6,7	15
TR 06-1.5 EH	5,0	3,0	2,2	10	TR 15-1.5 EH	14,0	12,0	10,7	15
TR 08-1 EH	8,0	6,0	5,0	15	TR 15-2 EH	14,0	11,0	7,0	15
TR 08-1.5 EH	8,0	5,0	4,0	15	TR 18-1.5 EH	17,8	15,0		
TR 10-1 EH	10,0	8,0	6,7	15	TR 18-2 EH	17,8	14,0	12,7	18
TR 10-1.25 EH	10,0	7,5	6,5	10	TR 20-2 EH	17,8	16,0	14,7	18
TR 10-1.5 EH	10,0	7,0			TR 22-2 EH	21,8	18,0	16,7	20
TR 12-1 EH	12,0	10,0	8,7	15	TR 25-2.5 EH	21,8	20,0	18,7	20

Web: <http://cat.hansa-flex.com/de/TREH>

JG 45 (UN/UNF)
Aufschraub-Verbinder

Einsatzbereich: Pneumatik-, Vakuum- und Lebensmittel-Anwendungen
Anschluss 1: UN/UNF-Innengewinde
Dichtform 1: für Einschraubzapfen mit Formen A, B und ggf. Form E
Anschluss 2: Steckmuffe
Bauart: Aufschraub-Verbinder
Farbe: schwarz
Medien: Luft, flüssige Medien, inerte Gase z.B. N₂/CO₂
Werkstoff: Körper aus Acetalcopolymer; O-Ring aus Nitril

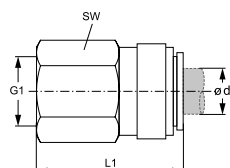

Bezeichnung	Ø d2	G1	L1	SW
	mm		mm	mm
JG 45 08 F4S	8	7/16" -20 UNF	34,0	16
JG 45 08 C5S	8	1/2" -20 UNF	36,5	20

Web: <http://cat.hansa-flex.com/de/JG45UNUNF>

Zubehör:

JG 18 S - Sicherungsring für Steckverbinder

JG 19 E - Schutzkappe für Steckverbinder

JG 45 (BSP)

Aufschraub-Verbinder

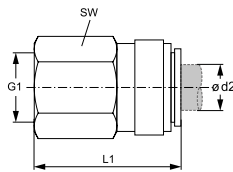

Einsatzbereich: Pneumatik-, Vakuum- und Lebensmittel-Anwendungen
Anschluss 1: BSP-Innengewinde zylindrisch
Dichtform 1: für Einschraubzapfen mit Formen A, B und ggf. Form E
Anschluss 2: Steckmuffe
Bauart: Aufschraub-Verbinder
Farbe: schwarz
Medien: Luft, flüssige Medien, inerte Gase z.B. N₂/CO₂
Werkstoff: Körper aus Acetalcopolymer; O-Ring aus Nitril

Bezeichnung	Ø d2 mm	G1	L1 mm	SW mm
JG 45 04 11 E	4	G 1/8" -28	28,0	14
JG 45 06 12 E	6	G 1/4" -19	32,0	17
JG 45 08 12 E	8	G 1/4" -19	32,5	17

Web: <http://cat.hansa-flex.com/de/JG45BSP>

Zubehör:

JG 19 E - Schutzkappe für Steckverbinder
 JG 18 S - Sicherungsring für Steckverbinder

JG 01 (zyl.)

Einschraub-Verbinder

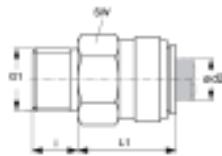

Einsatzbereich: Pneumatik-, Vakuum- und Lebensmittel-Anwendungen
Anschluss 1: BSP-Außengewinde zylindrisch
Dichtform 1: gekapselter O-Ring am Einschraub-Stutzen
Anschluss 2: Steckmuffe
Bauform: gerade
Bauart: Einschraub-Verbinder
Farbe: schwarz
Medien: Luft, flüssige Medien, inerte Gase z.B. N₂/CO₂
Werkstoff: Körper aus Acetalcopolymer; O-Ring aus Nitril

Bezeichnung	Ø d2 mm	G1	i mm	L1 mm	SW mm
JG 01 04 11 E	4	G 1/8" -28	5,5	17	14
JG 01 04 12 E	4	G 1/4" -19	8,0	16	17
JG 01 05 11 E	5	G 1/8" -28	5,5	17	14
JG 01 05 12 E	5	G 1/4" -19	8,0	16	17
JG 01 06 11 E	6	G 1/8" -28	5,5	20	15
JG 01 06 12 E	6	G 1/4" -19	8,0	16	17
JG 01 08 11 E	8	G 1/8" -28	5,5	20	17
JG 01 08 12 E	8	G 1/4" -19	8,0	16	17
JG 01 08 13 E	8	G 3/8" -19	9,5	16	22
JG 01 10 12 E	10	G 1/4" -19	8,0	23	20
JG 01 10 13 E	10	G 3/8" -19	9,5	19	22
JG 01 10 14 E	10	G 1/2" -14	12,5	18	27
JG 01 12 13 E	12	G 3/8" -19	9,5	21	24
JG 01 12 14 E	12	G 1/2" -14	12,5	22	27
JG 01 15 14 E	15	G 1/2" -14	12,5	26	27
JG 01 18 14 E	18	G 1/2" -14	12,5	46	30
JG 01 22 16 E	22	G 3/4" -14	15,0	46	32

Web: <http://cat.hansa-flex.com/de/JG01ZYL>

Zubehör:

JG 19 E - Schutzkappe für Steckverbinder
 JG 18 S - Sicherungsring für Steckverbinder

JG 01 (keg.)

Einschraub-Verbinder

- Einsatzbereich:** Pneumatik-, Vakuum- und Lebensmittel-Anwendungen
- Anschluss 1:** BSPT-Außengewinde kegelig
- Dichtform 1:** gewindedichtend
- Anschluss 2:** Steckmuffe
- Bauform:** gerade
- Bauart:** Einschraub-Verbinder
- Farbe:** schwarz
- Medien:** Luft, flüssige Medien, inerte Gase z.B. N₂/CO₂
- Werkstoff:** Körper aus Acetalcopolymer; O-Ring aus Nitril

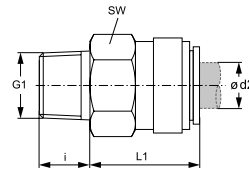

Bezeichnung	Ø d2 mm	G1	i mm	L1 mm	SW mm
JG 01 04 01 E	4	R 1/8" K	10	15	15
JG 01 04 02 E	4	R 1/4" K	11	14	17
JG 01 05 01 E	5	R 1/8" K	10	15	15
JG 01 05 02 E	5	R 1/4" K	11	14	17
JG 01 06 01 E	6	R 1/8" K	10	18	17
JG 01 06 02 E	6	R 1/4" K	11	14	17
JG 01 08 01 E	8	R 1/8" K	10	19	17
JG 01 08 02 E	8	R 1/4" K	11	14	17
JG 01 08 03 E	8	R 3/8" K	13	14	20
JG 01 10 02 E	10	R 1/4" K	11	21	20
JG 01 10 03 E	10	R 3/8" K	13	17	20
JG 01 10 04 E	10	R 1/2" K	16	15	22
JG 01 12 03 E	12	R 3/8" K	13	27	24
JG 01 12 04 E	12	R 1/2" K	16	22	24

Web: <http://cat.hansa-flex.com/de/JG01KEG>

Zubehör:

- JG 19 E - Schutzkappe für Steckverbinder
- JG 18 S - Sicherungsring für Steckverbinder

JG 09 (zyl.)

Einschraub-Verbinder, Winkel 90°

- Einsatzbereich:** Pneumatik-, Vakuum- und Lebensmittel-Anwendungen
- Anschluss 1:** BSP-Außengewinde zylindrisch
- Dichtform 1:** gekapselter O-Ring am Einschraub-Stutzen
- Anschluss 2:** Steckmuffe
- Bauform:** Winkel 90°
- Bauart:** Einschraub-Verbinder
- Farbe:** schwarz
- Medien:** Luft, flüssige Medien, inerte Gase z.B. N₂/CO₂
- Werkstoff:** Körper aus Acetalcopolymer; O-Ring aus Nitril

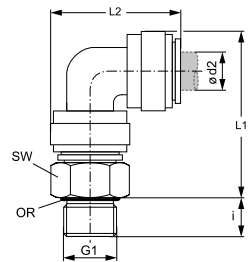

Bezeichnung	Ø d2 mm	G1	i mm	L1 mm	L2 mm	SW mm
JG 09 04 11 E	4	G 1/8" -28	5,5	30,0	24,0	14
JG 09 04 12 E	4	G 1/4" -19	8,0	31,0	24,0	17
JG 09 05 11 E	5	G 1/8" -28	5,5	30,0	24,0	14
JG 09 05 12 E	5	G 1/4" -19	8,0	31,0	24,0	17
JG 09 06 11 E	6	G 1/8" -28	5,5	34,0	27,0	15
JG 09 06 12 E	6	G 1/4" -19	8,0	35,0	27,0	17
JG 09 08 11 E	8	G 1/8" -28	5,5	36,0	30,0	17
JG 09 08 12 E	8	G 1/4" -19	8,0	37,0	30,0	17
JG 09 08 13 E	8	G 3/8" -19	9,5	37,0	30,0	22
JG 09 10 12 E	10	G 1/4" -19	8,0	42,0	35,0	20
JG 09 10 13 E	10	G 3/8" -19	9,5	42,0	35,0	22
JG 09 10 14 E	10	G 1/2" -14	12,5	42,0	35,0	27
JG 09 12 13 E	12	G 3/8" -19	9,5	50,0	44,0	26
JG 09 12 14 E	12	G 1/2" -14	12,5	50,0	44,0	30
JG 09 15 13 E	15	G 3/8" -19	11,3	65,5	50,6	22

fehlende Maße auf Anfrage



JG 09 (zyl.)

(Fortsetzung)

Einschraub-Verbinder, Winkel 90°

Bezeichnung	Ø d2 mm	G1	i mm	L1 mm	L2 mm	SW mm
JG 09 15 14 E	15	G 1/2" -14	14,5	65,5	50,6	27
JG 09 18 14 E	18	G 1/2" -14	14,5	77,0	59,7	27
JG 09 22 14 E	22	G 1/2" -14	14,5	82,0	66,0	27
JG 09 22 16 E	22	G 3/4" -14	17,0	83,6	66,0	37

fehlende Maße auf Anfrage

Web: <http://cat.hansa-flex.com/de/JG09ZYL>

Zubehör:

JG 18 S - Sicherungsring für Steckverbinder

JG 19 E - Schutzkappe für Steckverbinder

JG 09 (keg.)

Einschraub-Verbinder, Winkel 90°

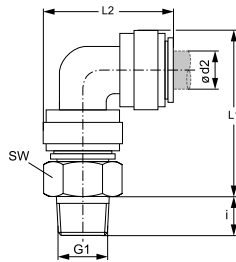

- Einsatzbereich:** Pneumatik-, Vakuum- und Lebensmittel-Anwendungen
- Anschluss 1:** BSPT-Außengewinde kegelig
- Dichtform 1:** gewindedichtend
- Anschluss 2:** Steckmuffe
- Bauform:** Winkel 90°
- Bauart:** Einschraub-Verbinder
- Farbe:** schwarz
- Medien:** Luft, flüssige Medien, inerte Gase z.B. N2/CO2
- Werkstoff:** Körper aus Acetalcopolymer; O-Ring aus Nitril

Bezeichnung	Ø d2 mm	G1	i mm	L1 mm	L2 mm	SW mm
JG 09 04 01 E	4	R 1/8" K	10	29	24	15
JG 09 04 02 E	4	R 1/4" K	11	29	24	17
JG 09 05 01 E	5	R 1/8" K	10	29	24	15
JG 09 05 02 E	5	R 1/4" K	11	29	24	17
JG 09 06 01 E	6	R 1/8" K	10	32	27	17
JG 09 06 02 E	6	R 1/4" K	11	32	27	17
JG 09 08 01 E	8	R 1/8" K	10	35	30	17
JG 09 08 02 E	8	R 1/4" K	11	35	30	17
JG 09 08 03 E	8	R 3/8" K	13	35	30	20
JG 09 10 02 E	10	R 1/4" K	11	40	35	20
JG 09 10 03 E	10	R 3/8" K	13	40	35	20
JG 09 10 04 E	10	R 1/2" K	16	40	35	22
JG 09 12 03 E	12	R 3/8" K	13	49	44	24
JG 09 12 04 E	12	R 1/2" K	16	49	44	24

Web: <http://cat.hansa-flex.com/de/JG09KEG>

Zubehör:

JG 18 S - Sicherungsring für Steckverbinder

JG 19 E - Schutzkappe für Steckverbinder

JG 10 (zyl.)
Einschraub-Verbinder, T-Form

Einsatzbereich: Pneumatik-, Vakuum- und Lebensmittel-Anwendungen
Anschluss 1: BSP-Außengewinde zylindrisch
Dichtform 1: gekapselter O-Ring am Einschraub-Stutzen
Anschluss 2 + 3: Steckmuffe
Bauform: T-Form
Bauart: Einschraub-Verbinder
Farbe: schwarz
Medien: Luft, flüssige Medien, inerte Gase z.B. N₂/CO₂
Werkstoff: Körper aus Acetalcopolymer; O-Ring aus Nitril

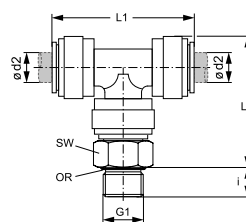

Bezeichnung	Ø d2 mm	G1	i mm	L1 mm	L2 mm	SW mm
JG 10 04 11 E	4	G 1/8" -28	5,5	35	30	14
JG 10 04 12 E	4	G 1/4" -19	8,0	35	31	17
JG 10 05 11 E	5	G 1/8" -28	5,5	35	30	14
JG 10 05 12 E	5	G 1/4" -19	8,0	35	31	17
JG 10 06 11 E	6	G 1/8" -28	5,5	40	33	15
JG 10 06 12 E	6	G 1/4" -19	8,0	40	34	17
JG 10 08 11 E	8	G 1/8" -28	5,5	42	36	17
JG 10 08 12 E	8	G 1/4" -19	8,0	42	37	17
JG 10 08 13 E	8	G 3/8" -19	9,5	42	37	22
JG 10 10 12 E	10	G 1/4" -19	8,0	50	42	20
JG 10 10 13 E	10	G 3/8" -19	9,5	50	42	22
JG 10 10 14 E	10	G 1/2" -14	12,5	40	42	27
JG 10 12 13 E	12	G 3/8" -19	9,5	65	50	24
JG 10 12 14 E	12	G 1/2" -14	12,5	65	50	27

Web: <http://cat.hansa-flex.com/de/JG10ZYL>

Zubehör:

JG 19 E - Schutzkappe für Steckverbinder

JG 08 - Verschluss-Stopfen

JG 18 S - Sicherungsring für Steckverbinder

JG 10 (keg.)
Einschraub-Verbinder, T-Form

Einsatzbereich: Pneumatik-, Vakuum- und Lebensmittel-Anwendungen
Anschluss 1: BSPT-Außengewinde kegelig
Dichtform 1: gewindedichtend
Anschluss 2 + 3: Steckmuffe
Bauform: T-Form
Bauart: Einschraub-Verbinder
Farbe: schwarz
Medien: Luft, flüssige Medien, inerte Gase z.B. N₂/CO₂
Werkstoff: Körper aus Acetalcopolymer; O-Ring aus Nitril

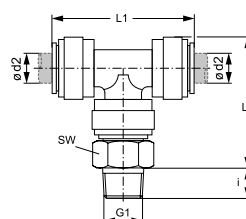

Bezeichnung	Ø d2 mm	G1	i mm	L1 mm	L2 mm	SW mm
JG 10 04 01 E	4	R 1/8" K	10	35	29	15
JG 10 04 02 E	4	R 1/4" K	11	35	29	17
JG 10 05 01 E	5	R 1/8" K	10	35	29	15
JG 10 05 02 E	5	R 1/4" K	11	35	29	17
JG 10 06 01 E	6	R 1/8" K	10	40	32	17
JG 10 06 02 E	6	R 1/4" K	11	40	32	17
JG 10 08 01 E	8	R 1/8" K	10	42	35	17
JG 10 08 02 E	8	R 1/4" K	11	42	35	17
JG 10 08 03 E	8	R 3/8" K	13	42	35	20
JG 10 10 02 E	10	R 1/4" K	11	50	40	20
JG 10 10 03 E	10	R 3/8" K	13	50	40	20
JG 10 10 04 E	10	R 1/2" K	16	50	40	22



JG 10 (keg.)

(Fortsetzung)

Einschraub-Verbinder, T-Form

Bezeichnung	Ø d2 mm	G1	i mm	L1 mm	L2 mm	SW mm
JG 10 12 03 E	12	R 3/8" K	13	65	49	24
JG 10 12 04 E	12	R 1/2" K	16	65	49	24

Web: <http://cat.hansa-flex.com/de/JG10KEG>

Zubehör:

JG 19 E - Schutzkappe für Steckverbinder

JG 08 - Verschluss-Stopfen

JG 18 S - Sicherungsring für Steckverbinder

JG 11 (zyl.)

Einschraub-Verbinder, L-Form

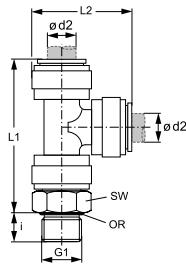

Einsatzbereich: Pneumatik-, Vakuum- und Lebensmittel-Anwendungen

Anschluss 1: BSP-Außengewinde zylindrisch

Dichtform 1: gekapselter O-Ring am Einschraub-Stutzen

Anschluss 2 + 3: Steckmuffe

Bauform: L-Form

Bauart: Einschraub-Verbinder

Farbe: schwarz

Medien: Luft, flüssige Medien, inerte Gase z.B. N2/CO2

Werkstoff: Körper aus Acetalcopolymer; O-Ring aus Nitril

Bezeichnung	Ø d2 mm	G1	i mm	L1 mm	L2 mm	SW mm
JG 11 04 11 E	4	G 1/8" -28	5,5	42	24	14
JG 11 04 12 E	4	G 1/4" -19	8,0	42	24	17
JG 11 05 11 E	5	G 1/8" -28	5,5	42	24	14
JG 11 05 12 E	5	G 1/4" -19	8,0	42	24	17
JG 11 06 11 E	6	G 1/8" -28	5,5	46	27	27
JG 11 06 12 E	6	G 1/4" -19	8,0	46	27	17
JG 11 08 11 E	8	G 1/8" -28	5,5	49	30	17
JG 11 08 12 E	8	G 1/4" -19	8,0	49	30	17
JG 11 08 13 E	8	G 3/8" -19	9,5	49	30	22
JG 11 10 12 E	10	G 1/4" -19	8,0	57	35	20
JG 11 10 13 E	10	G 3/8" -19	9,5	57	35	22
JG 11 10 14 E	10	G 1/2" -14	12,5	57	35	27
JG 11 12 13 E	12	G 3/8" -19	9,5	71	44	24
JG 11 12 14 E	12	G 1/2" -14	12,5	71	44	27

Web: <http://cat.hansa-flex.com/de/JG11ZYL>

Zubehör:

JG 19 E - Schutzkappe für Steckverbinder

JG 18 S - Sicherungsring für Steckverbinder

JG 08 - Verschluss-Stopfen

JG 11 (keg.)
Einschraub-Verbinder, L-Form

Einsatzbereich: Pneumatik-, Vakuum- und Lebensmittel-Anwendungen
Anschluss 1: BSPT-Außengewinde kegelig
Dichtform 1: gewindedichtend
Anschluss 2 + 3: Steckmuffe
Bauform: L-Form
Bauart: Einschraub-Verbinder
Farbe: schwarz
Medien: Luft, flüssige Medien, inerte Gase z.B. N₂/CO₂
Werkstoff: Körper aus Acetalcopolymer; O-Ring aus Nitril

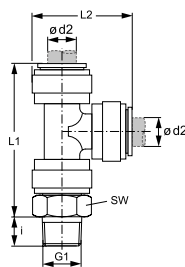

Bezeichnung	Ø d2 mm	G1	i mm	L1 mm	L2 mm	SW mm
JG 11 04 01 E	4	R 1/8" K	10	40	24	15
JG 11 04 02 E	4	R 1/4" K	11	40	24	17
JG 11 05 01 E	5	R 1/8" K	10	40	24	15
JG 11 05 02 E	5	R 1/4" K	11	40	24	17
JG 11 06 01 E	6	R 1/8" K	10	44	27	17
JG 11 06 02 E	6	R 1/4" K	11	44	27	17
JG 11 08 01 E	8	R 1/8" K	10	50	30	17
JG 11 08 02 E	8	R 1/4" K	11	50	30	17
JG 11 08 03 E	8	R 3/8" K	13	50	30	20
JG 11 10 02 E	10	R 1/4" K	11	55	35	20
JG 11 10 03 E	10	R 3/8" K	13	55	35	20
JG 11 10 04 E	10	R 1/2" K	16	55	35	22
JG 11 12 03 E	12	R 3/8" K	13	70	44	24
JG 11 12 04 E	12	R 1/2" K	16	70	44	24

Web: <http://cat.hansa-flex.com/de/JG11KEG>

Zubehör:

JG 08 - Verschluss-Stopfen

JG 19 E - Schutzkappe für Steckverbinder

JG 18 S - Sicherungsring für Steckverbinder

JG 05 (zyl.)
Einschraub-Stutzen

Einsatzbereich: Pneumatik-, Vakuum- und Lebensmittel-Anwendungen
Anschluss 1: BSP-Außengewinde zylindrisch
Dichtform 1: gekapselter O-Ring am Einschraub-Stutzen
Anschluss 2: Rohrstutzen
Bauform: gerade
Bauart: Einschraub-Stutzen
Farbe: schwarz
Medien: Luft, flüssige Medien, inerte Gase z.B. N₂/CO₂
Werkstoff: Körper aus Acetalcopolymer; O-Ring aus Nitril

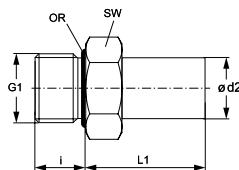

Bezeichnung	Ø d2 mm	G1	i mm	L1 mm	SW mm
JG 05 04 11 E	4	G 1/8" -28	5,5	20	14
JG 05 04 12 E	4	G 1/4" -19	8,0	21	17
JG 05 05 11 E	5	G 1/8" -28	5,5	20	14
JG 05 05 12 E	5	G 1/4" -19	8,0	21	17
JG 05 06 11 E	6	G 1/8" -28	5,5	22	15
JG 05 06 12 E	6	G 1/4" -19	8,0	22	17
JG 05 08 11 E	8	G 1/8" -28	5,5	23	17
JG 05 08 12 E	8	G 1/4" -19	8,0	23	17
JG 05 08 13 E	8	G 3/8" -19	9,5	23	22
JG 05 10 12 E	10	G 1/4" -19	8,0	26	20
JG 05 10 13 E	10	G 3/8" -19	9,5	26	22
JG 05 10 14 E	10	G 1/2" -14	12,5	26	27
JG 05 12 13 E	12	G 3/8" -19	9,5	31	24
JG 05 12 14 E	12	G 1/2" -14	12,5	31	27
JG 05 15 13 E	15	G 3/8" -19	11,5	43	22
JG 05 15 14 E	15	G 1/2" -14	14,5	43	27



JG 05 (zyl.)

(Fortsetzung)

Einschraub-Stutzen

Bezeichnung	Ø d2 mm	G1	i mm	L1 mm	SW mm
JG 05 18 14 E	18	G 1/2" -14	14,5	50	27
JG 05 22 14 E	22	G 1/2" -14	14,5	60	27
JG 05 22 16 E	22	G 3/4" -14	17,0	52	37

Web: <http://cat.hansa-flex.com/de/JG05ZYL>

Produktvarianten:

JG 05 N - Einschraub-Stutzen, Messing

JG 05 N

Einschraub-Stutzen

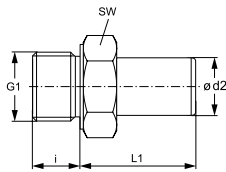

Einsatzbereich: Pneumatik-, Vakuum- und Lebensmittel-Anwendungen
Anschluss 1: BSP-Außengewinde zylindrisch
Dichtform 1: ohne Gewindeabdichtung
Anschluss 2: Rohrstutzen
Bauform: gerade
Bauart: Einschraub-Stutzen
Medien: Luft, flüssige Medien, inerte Gase z.B. N₂/CO₂
Werkstoff: Messing

Bezeichnung	Ø d2 mm	G1	i mm	L1 mm	SW mm
JG 05 28 18 N	28	G 1" -11	14	65	36

Web: <http://cat.hansa-flex.com/de/JG05N>

JG 05 (keg.)

Einschraub-Stutzen

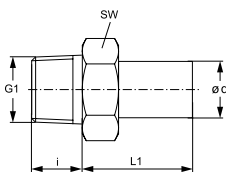

Einsatzbereich: Pneumatik-, Vakuum- und Lebensmittel-Anwendungen
Anschluss 1: BSPT-Außengewinde kegelig
Dichtform 1: gewindedichtend
Anschluss 2: Rohrstutzen
Bauform: gerade
Bauart: Einschraub-Stutzen
Farbe: schwarz
Medien: Luft, flüssige Medien, inerte Gase z.B. N₂/CO₂
Werkstoff: Körper aus Acetalcopolymer; O-Ring aus Nitril

Bezeichnung	Ø d2 mm	G1	i mm	L1 mm	SW mm
JG 05 04 01 E	4	R 1/8" K	10	19	15
JG 05 04 02 E	4	R 1/4" K	11	19	17
JG 05 05 01 E	5	R 1/8" K	10	19	15
JG 05 05 02 E	5	R 1/4" K	11	19	17
JG 05 06 01 E	6	R 1/8" K	10	20	17
JG 05 06 02 E	6	R 1/4" K	11	20	17
JG 05 08 01 E	8	R 1/8" K	10	21	17
JG 05 08 02 E	8	R 1/4" K	11	21	17
JG 05 08 03 E	8	R 3/8" K	13	21	20
JG 05 10 02 E	10	R 1/4" K	11	24	20
JG 05 10 03 E	10	R 3/8" K	13	24	20
JG 05 10 04 E	10	R 1/2" K	16	24	22
JG 05 12 03 E	12	R 3/8" K	13	29	24
JG 05 12 04 E	12	R 1/2" K	16	29	24

Web: <http://cat.hansa-flex.com/de/JG05KEG>

JG 12

Schottsteckverbinder

Einsatzbereich: Pneumatik-, Vakuum- und Lebensmittel-Anwendungen

Anschluss 1 + 2: Steckmuffe

Bauform: gerade

Bauart: Schottsteck-Verbinder

Farbe: schwarz

Medien: Luft, flüssige Medien, inerte Gase z.B. N₂/CO₂

Werkstoff: Körper aus Acetalcopolymere; O-Ring aus Nitril

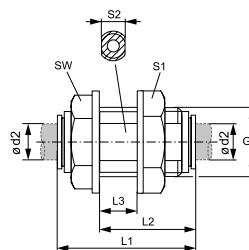

Bezeichnung	Ø d2 mm	G1	L1 mm	L2 mm	L3 mm	S1	S2	SW mm
JG 12 04 E	4	G 3/8" -19	35	25	13,5	20	15	19
JG 12 05 E	5	G 3/8" -19	35	25	13,5	20	15	19
JG 12 06 E	6	G 3/8" -19	34	25	13,5	20	15	19
JG 12 08 E	8	G 1/2" -14	40	29	16,0	25	20	22
JG 12 10 E	10	G 1/2" -14	41	29	16,0	25	20	22
JG 12 12 E	12	G 3/4" -14	52	38	22,5	32	24	28

Web: <http://cat.hansa-flex.com/de/JG12>

Zubehör:

JG 18 S - Sicherungsring für Steckverbinder

JG 19 E - Schutzkappe für Steckverbinder

JG 04 / JG 20

Steckverbinder

Einsatzbereich: Pneumatik-, Vakuum- und Lebensmittel-Anwendungen

Anschluss 1 + 2: Steckmuffe

Bauform: gerade

Bauart: Steckverbinder

Farbe: schwarz

Medien: Luft, flüssige Medien, inerte Gase z.B. N₂/CO₂

Werkstoff: Körper aus Acetalcopolymere; O-Ring aus Nitril

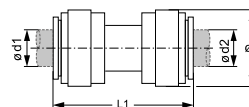

Bezeichnung	Ø d1 mm	Ø d2 mm	Ø B mm	L1 mm	Bezeichnung	Ø d1 mm	Ø d2 mm	Ø B mm	L1 mm
JG 04 04 E	4	4	14	32	JG 20 10 08 E	10	8	20	42
JG 04 05 E	5	5	14	32	JG 04 10 E	10	10	20	42
JG 20 06 04 E	6	4	15	35	JG 20 12 08 E	12	8	23	53
JG 04 06 E	6	6	15	35	JG 20 12 10 E	12	10	24	54
JG 20 08 04 E	8	4	18	42	JG 04 12 E	12	12	23	51
JG 20 08 06 E	8	6	18	42	JG 04 15 E	15	15	28	62
JG 04 08 E	8	8	18	42	JG 04 18 E	18	18	32	65
JG 20 10 04 E	10	4	20	42	JG 04 22 E	22	22	36	71
JG 20 10 06 E	10	6	20	42	JG 04 28 E	28	28	50	91

Web: <http://cat.hansa-flex.com/de/JG04JG20>

Zubehör:

JG 18 S - Sicherungsring für Steckverbinder

JG 19 E - Schutzkappe für Steckverbinder

JG 03 / JG 21

Steckverbinder, Winkel 90°

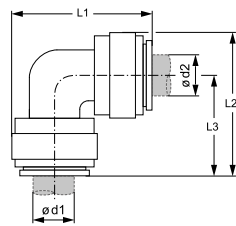

Einsatzbereich: Pneumatik-, Vakuum- und Lebensmittel-Anwendungen
Anschluss 1 + 2: Steckmuffe
Bauform: Winkel 90°
Bauart: Steckverbinder
Farbe: schwarz
Medien: Luft, flüssige Medien, inerte Gase z.B. N₂/CO₂
Werkstoff: Körper aus Acetalcopolymer; O-Ring aus Nitril

Bezeichnung	Ø d1 mm	Ø d2 mm	L1 mm	L2 mm	L3 mm
JG 03 04 E	4	4	24	24	18
JG 03 05 E	5	5	24	24	18
JG 21 06 04 E	6	4	27	27	20
JG 03 06 E	6	6	27	27	20
JG 21 08 04 E	8	4	30	29	21
JG 21 08 06 E	8	6	30	29	21
JG 03 08 E	8	8	30	30	21
JG 21 10 04 E	10	4	35	34	25
JG 21 10 06 E	10	6	35	34	25
JG 21 10 08 E	10	8	35	35	25
JG 03 10 E	10	10	35	35	25
JG 21 12 08 E	12	8	43	41	33
JG 21 12 10 E	12	10	45	43	33
JG 03 12 E	12	12	44	44	32
JG 03 15 E	15	15	50	50	37
JG 03 18 E	18	18	60	60	44
JG 03 22 E	22	22	67	67	49
JG 03 28 E	28	28	85	85	44

Web: <http://cat.hansa-flex.com/de/JG03JG21>

Zubehör:

- JG 18 S - Sicherungsring für Steckverbinder
- JG 19 E - Schutzkappe für Steckverbinder

JG 02 / JG 30

Steckverbinder, T-Form

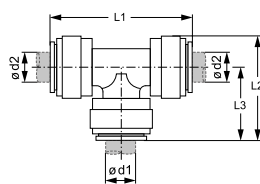

Einsatzbereich: Pneumatik-, Vakuum- und Lebensmittel-Anwendungen
Anschluss 1 - 3: Steckmuffe
Bauform: T-Form
Bauart: Steckverbinder
Farbe: schwarz
Medien: Luft, flüssige Medien, inerte Gase z.B. N₂/CO₂
Werkstoff: Körper aus Acetalcopolymer; O-Ring aus Nitril

Bezeichnung	Ø d1 mm	Ø d2 mm	L1 mm	L2 mm	L3 mm
JG 02 04 E	4	4	35	24	18
JG 02 05 E	5	5	35	24	18
JG 02 06 E	6	6	40	27	20
JG 02 08 E	8	8	42	30	21
JG 02 10 E	10	10	50	35	25
JG 02 12 E	12	12	65	44	32
JG 02 15 E	15	15	73	50	37
JG 30 18 AE	18	15	87	56	40
JG 02 18 E	18	18	89	61	44
JG 30 22 AE	15	22	90	60	42



(Fortsetzung)

JG 02 / JG 30

Steckverbinder, T-Form

Bezeichnung	Ø d1 mm	Ø d2 mm	L1 mm	L2 mm	L3 mm
JG 02 22 E	22	22	98	67	49
JG 02 28 E	28	28	121	85	60

Web: <http://cat.hansa-flex.com/de/JG02JG30>

Zubehör:

- JG 19 E - Schutzkappe für Steckverbinder
- JG 18 S - Sicherungsring für Steckverbinder
- JG 08 - Verschluss-Stopfen

JG 23

Steckverbinder, Y-Form

Einsatzbereich: Pneumatik-, Vakuum- und Lebensmittel-Anwendungen

Anschluss 1 - 3: Steckmuffe

Bauform: Y-Form

Bauart: Steckverbinder

Farbe: schwarz

Medien: Luft, flüssige Medien, inerte Gase z.B. N₂/CO₂

Werkstoff: Körper aus Acetalcopolymere; O-Ring aus Nitril

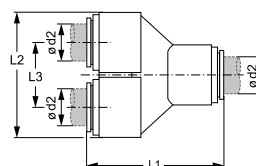

Bezeichnung	Ø d2 mm	L1 mm	L2 mm	L3 mm
JG 23 04 E	4	37,0	28,5	15,0
JG 23 06 E	6	35,5	26,8	12,9
JG 23 08 E	8	50,0	41,0	21,6
JG 23 12 E	12	55,5	44,2	21,9

Web: <http://cat.hansa-flex.com/de/JG23>

Zubehör:

- JG 19 E - Schutzkappe für Steckverbinder
- JG 18 S - Sicherungsring für Steckverbinder
- JG 08 - Verschluss-Stopfen

JG UB

Umkehrbogen mit Steckverbinder

Zur Umkehrführung von Kunststoffrohren.

Einsatzbereich: Pneumatik-, Vakuum- und Lebensmittel-Anwendungen

Anschluss 1 + 2: Steckmuffe

Bauform: U-Form

Bauart: Umkehrbogen

Farbe: schwarz

Medien: Luft, flüssige Medien, inerte Gase z.B. N₂/CO₂

Werkstoff: Körper aus Acetalcopolymere; O-Ring aus Nitril

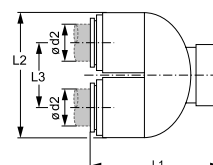

Bezeichnung	Ø d2 mm	L1 mm	L2 mm	L3 mm
JG UB 15 E	15	54,5	48	26

Web: <http://cat.hansa-flex.com/de/JGUB>

Zubehör:

- JG 18 S - Sicherungsring für Steckverbinder
- JG 19 E - Schutzkappe für Steckverbinder

JG 25

Rohrsteckdorn

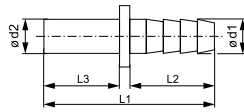

Einsatzbereich: Pneumatik-, Vakuum- und Lebensmittel-Anwendungen
Anschluss 1: Schlauchanschluss
Anschluss 2: Rohrstutzen
Bauform: gerade
Bauart: Rohrsteckdorn
Farbe: schwarz
Medien: Luft, flüssige Medien, inerte Gase z.B. N₂/CO₂
Werkstoff: Körper aus Acetalcopolymer; O-Ring aus Nitril

Bezeichnung	Ø d1 mm	Ø d2 mm	L1 mm	L2 mm	L3 mm
JG 25 06 04 E	6,1	6	42,0	20,8	18,0
JG 25 08 06 E	6,9	8	43,1	20,8	19,0
JG 25 10 08 E	10,0	10	50,0	24,8	22,2

Web: <http://cat.hansa-flex.com/de/JG25>

JG 06 / JG 13

Reduzier-Verbindungsstutzen

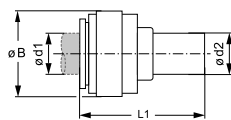

Einsatzbereich: Pneumatik-, Vakuum- und Lebensmittel-Anwendungen
Anschluss 1: Steckmuffe
Anschluss 2: Rohrstutzen
Bauform: gerade
Bauart: Reduzierverbinder-Stutzen
Farbe: schwarz
Medien: Luft, flüssige Medien, inerte Gase z.B. N₂/CO₂
Werkstoff: Körper aus Acetalcopolymer; O-Ring aus Nitril

Bezeichnung	Ø d1 mm	Ø d2 mm	Ø B mm	L1 mm	Bezeichnung	Ø d1 mm	Ø d2 mm	Ø B mm	L1 mm
JG 06 05 04 E	4	5	13	35	JG 06 12 08 E	8	12	18	46
JG 06 06 04 E	4	6	13	36	JG 06 12 10 E	10	12	20	50
JG 06 08 04 E	4	8	13	37	JG 06 15 10 E	10	15	20	56
JG 13 04 05 E	5	4	13	34	JG 06 15 12 E	12	15	23	61
JG 06 06 05 E	5	6	13	36	JG 06 18 15 E	15	18	27	72
JG 06 08 05 E	5	8	13	37	JG 06 22 15 E	15	22	32	72
JG 06 08 06 E	6	8	15	37	JG 06 22 18 E	18	22	32	72
JG 06 10 06 E	6	10	15	40	JG 06 28 22 E	22	28	36	82
JG 06 10 08 E	8	10	18	40					

Web: <http://cat.hansa-flex.com/de/JG06JG13>

Zubehör:

- JG 18 S - Sicherungsring für Steckverbinder
- JG 19 E - Schutzkappe für Steckverbinder

JG 22

Steckverbinder, Winkel 90°

- Einsatzbereich:** Pneumatik-, Vakuum- und Lebensmittel-Anwendungen
- Anschluss 1:** Steckmuffe
- Anschluss 2:** Rohrstutzen
- Bauform:** Winkel 90°
- Bauart:** Einsteckverbinder
- Farbe:** schwarz
- Medien:** Luft, flüssige Medien, inerte Gase z.B. N₂/CO₂
- Werkstoff:** Körper aus Acetalcopolymer; O-Ring aus Nitril

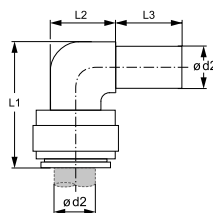

Bezeichnung	Ø d2 mm	L1 mm	L2 mm	L3 mm
JG 22 04 04 E	4	22	9	17
JG 22 05 05 E	5	22	9	17
JG 22 06 06 E	6	25	11	18
JG 22 08 08 E	8	27	13	19
JG 22 10 10 E	10	33	15	24
JG 22 12 12 E	12	39	18	28
JG 22 15 15 E	15	51	19	34
JG 22 18 18 E	18	53	25	32
JG 22 22 22 E	22	59	25	36

Web: <http://cat.hansa-flex.com/de/JG22>

Zubehör:

- JG 19 E - Schutzkappe für Steckverbinder
- JG 18 S - Sicherungsring für Steckverbinder

JG 15 WB / JG 22 WB

Winkel 90° zur Wandmontage

- Einsatzbereich:** Pneumatik-, Vakuum- und Lebensmittel-Anwendungen
- Anschluss 1:** BSP-Innengewinde zylindrisch
- Dichtform 1:** für Einschraubzapfen mit Formen A, B und ggf. Form E
- Anschluss 2:** Steckmuffe
- Bauform:** Winkel 90°
- Bauart:** Winkelverbinder mit Wandanschlussplatte
- Medien:** Luft, flüssige Medien, inerte Gase z.B. N₂/CO₂
- Werkstoff:** Messing

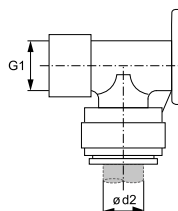

Bezeichnung	Ø d2 mm	G1
JG 15 WB	15	G 1/2" -14
JG 22 WB	22	G 3/4" -14

Web: <http://cat.hansa-flex.com/de/JG15WB/JG22WB>

Zubehör:

- JG 18 S - Sicherungsring für Steckverbinder
- JG 19 E - Schutzkappe für Steckverbinder

JG LWSK

Luftverteilerdose für Steckverbinder



Luftverteiler mit 4 Befestigungsbohrungen und 5 Innengewinde-Anschlüssen (1/2") zum Einschrauben von Adaptern.

Einsatzbereich: Pneumatik-, Vakuum- und Lebensmittel-Anwendungen

Lieferumfang: 3 selbstdichtende Kunststoffschrauben

Farbe: schwarz

Medien: Luft, flüssige Medien, inerte Gase z.B. N₂/CO₂

Werkstoff: Körper aus Acetalcopolymer; O-Ring aus Nitril

Bezeichnung	für Rohr-Außen-Ø mm	G1
JG LWSK 1/2	12/15/18/22	G 1/2" -14

G1 - G5 = Gewinde der Anschlüsse 1-5

Web: <http://cat.hansa-flex.com/de/JGLWSK>

JG 08

Verschluss-Stopfen

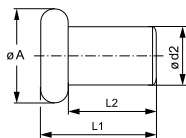

Bauart: Verschluss-Stopfen für Steckverbinder

Medien: Luft, flüssige Medien, inerte Gase z.B. N₂/CO₂

Werkstoff: Acetalcopolymer

Bezeichnung	Ø d2 mm	Ø A mm	L1 mm	L2 mm	Farbe
JG 08 04 R	4	12,7	28,7	25,4	rot
JG 08 05 R	5	12,7	29,2	25,9	rot
JG 08 06 R	6	15,2	30,0	26,2	rot
JG 08 08 R	8	17,8	31,0	26,9	rot
JG 08 10 R	10	19,6	35,8	31,2	rot
JG 08 12 R	12	21,6	38,6	33,9	rot
JG 08 15 E	15	24,9	45,0	40,0	schwarz
JG 08 18 E	18	28,2	45,0	40,0	schwarz
JG 08 22 E	22	32,0	45,0	40,3	schwarz

Web: <http://cat.hansa-flex.com/de/JG08>

JG 18 S

Sicherungsring für Steckverbinder

Die Sicherung verhindert ein ungewolltes Entriegeln des Halteelementes.

Farbe: schwarz
Werkstoff: Acetalcopolymer



Bezeichnung	für Rohr-Außen-Ø mm
JG 18 15 S	15
JG 18 18 S	18

Web: <http://cat.hansa-flex.com/de/JG18S>

JG 19 E

Schutzkappe für Steckverbinder

Die Sicherung verhindert ein ungewolltes Entriegeln des Halteelementes.

Farbe: schwarz
Werkstoff: Acetalcopolymer



Bezeichnung	für Rohr-Außen-Ø mm
JG 19 04 E	4
JG 19 05 E	5
JG 19 06 E	6
JG 19 08 E	8
JG 19 10 E	10
JG 19 12 E	12
JG 19 15 E	15
JG 19 18 E	18
JG 19 22 E	22

Web: <http://cat.hansa-flex.com/de/JG19E>

3

JG 26 S

Winkelklemmleiste für Steckverbinder



Winkelführung für Kunststoffrohre mit 2 Befestigungsbohrungen.

Bauform: Winkel 90°
Farbe: schwarz
Werkstoff: Acetalcopolymer

Bezeichnung	für Rohr-Außen-Ø mm
JG 26 08 S	8
JG 26 10 S	10

Web: <http://cat.hansa-flex.com/de/JG26S>

JG RK

Rohrklemme für Kunststoffrohr



Zur Verlegung von Kunststoffrohren. Die Befestigung erfolgt durch eine Absatzbohrung.

Farbe: weiß
Werkstoff: Kunststoff

Bezeichnung	für Rohr-Außen-Ø mm
JG RK 06	6
JG RK 08	8
JG RK 10	10
JG RK 12	12
JG RK 15	15
JG RK 18	18
JG RK 22	22
JG RK 28	28

Web: <http://cat.hansa-flex.com/de/JGRK>

TUE M

Gewindetülle



Anschluss 1: BSP-Muttergewinde
Dichtform 1: 60° Außenkonus
Anschluss 2: Schlauchanschluss
Werkstoff: Messing

Bezeichnung	Anschlussgewinde	Schlauch-ID mm	SW mm	Betriebsdruck
TUE 18 6 M	G 1/8" -28	6	12	PN 16
TUE 14 6 M	G 1/4" -19	6	17	PN 16
TUE 14 9 M	G 1/4" -19	9	17	PN 16
TUE 38 6 M	G 3/8" -19	6	19	PN 16

SW = Schlüsselweite



(Fortsetzung)

TUE M

Gewindetülle

Bezeichnung	Anschlussgewinde	Schlauch-ID mm	SW mm	Betriebsdruck
TUE 38 9 M	G 3/8" -19	9	19	PN 16
TUE 12 9 M	G 1/2" -14	9	24	PN 16
TUE 12 13 M	G 1/2" -14	13	24	PN 16

SW = Schlüsselweite

Web: <http://cat.hansa-flex.com/de/TUEM>

TUE M SB

Gewindetülle

Perfekter Schlauchsitz durch gedrehte Tüllenkontur Maximale Bohrung für größtmöglichen Durchfluss

Einsatzbereich: Anlagenbau, Industrie- und Baugewerbe

Anschluss 1: BSP-Innengewinde zylindrisch

Anschluss 2: Schlauchanschluss

Medien: Druckluft

Werkstoff: Stahl

Oberfläche: galvanisch beschichtet



Hinweis: Einzubinden mit Schlauchklemmen DIN 20039 B

Bezeichnung	Anschlussgewinde	Schlauch-ID mm	Ø ID mm	Länge mm	Gewindelänge mm	Tüllenlänge mm	Ø Sicher.bund mm	SW mm	Betriebsdruck
TUE 34 19 M SB	G 3/4" -14	19	15,00	71	19	40	32	32	PN 25
TUE 1 19 M SB	G 1" -11	19	15,00	73	20	40	32	41	PN 25
TUE 1 25 M SB	G 1" -11	25	20,00	75	20	41	36	41	PN 25
TUE 114 25 M SB	G 1.1/4" -11	25	20,00	80	23	41	36	50	PN 25
TUE 114 32 M SB	G 1.1/4" -11	32	25,00	86	23	48	45	50	PN 25

SW = Schlüsselweite Ø ID = Durchgangsbohrung

Web: <http://cat.hansa-flex.com/de/TUEMSB>

T M MG

Gewindetülle

Anschluss 1: BSP-Außengewinde zylindrisch

Anschluss 2: Schlauchanschluss

Werkstoff: Messing

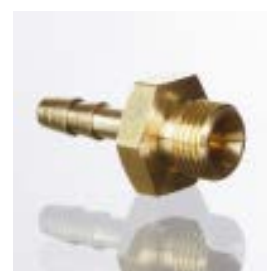

Bezeichnung	Anschlussgewinde	Schlauch-ID mm	SW mm	Betriebsdruck	Bezeichnung	Anschlussgewinde	Schlauch-ID mm	SW mm	Betriebsdruck
T 184 M	G 1/8" -28	4	14	PN 16	T 126 M	G 1/2" -14	6	24	PN 16
T 186 M	G 1/8" -28	6	14	PN 16	T 129 M	G 1/2" -14	9	24	PN 16
T 189 M	G 1/8" -28	9	14	PN 16	T 1213 M	G 1/2" -14	13	24	PN 16
T 144 M	G 1/4" -19	4	17	PN 16	T 1219 M	G 1/2" -14	19	24	PN 16
T 146 M	G 1/4" -19	6	17	PN 16	T 349 M	G 3/4" -14	9	27	PN 16
T 149 M	G 1/4" -19	9	17	PN 16	T 3413 M	G 3/4" -14	13	32	PN 16
T 1413 M	G 1/4" -19	13	17	PN 16	T 3419 M	G 3/4" -14	19	32	PN 16
T 386 M	G 3/8" -19	6	19	PN 16	T 1019 M	G 1" -11	19	26	PN 16
T 389 M	G 3/8" -19	9	19	PN 16	T 1025 M	G 1" -11	25	38	PN 16
T 3813 M	G 3/8" -19	13	19	PN 16					

SW = Schlüsselweite

Web: <http://cat.hansa-flex.com/de/TMMG>

T M SB

Gewindetülle



Perfekter Schlauchsitz durch gedrehte Tüllenkontur Maximale Bohrung für größtmöglichen Durchfluss

- Einsatzbereich:** Anlagenbau, Industrie- und Baugewerbe
- Anschluss 1:** BSP-Außengewinde zylindrisch
- Anschluss 2:** Schlauchanschluss
- Medien:** Druckluft
- Werkstoff:** Stahl
- Oberfläche:** galvanisch beschichtet

Hinweis: Einzubinden mit Schlauchklemmen DIN 20039 B

Bezeichnung	Anschlussgewinde	Schlauch-ID mm	Ø ID mm	Länge mm	Gewindelänge mm	Tüllenlänge mm	Ø Sicher.bund mm	SW mm	Betriebsdruck
T 12 13 M SB	G 1/2" -14	13	10,00	73	15	40	22	22	PN 25
T 34 19 M SB	G 3/4" -14	19	15,00	72	15	40	32	32	PN 25
T 1 19 M SB	G 1" -11	19	15,00	74	17	40	32	36	PN 25
T 1 25 M SB	G 1" -11	25	20,00	80	17	41	36	36	PN 25
T 114 25 M SB	G 1.1/4" -11	25	20,00	90	18	48	39	46	PN 25
T 114 32 M SB	G 1.1/4" -11	32	25,00	92	20	48	45	46	PN 25
T 112 38 M SB	G 1.1/2" -11	38	33,00	100	22	51	53	55	PN 25
T 2 50 M SB	G 2" -11	50	42,00	125	25	72	64	65	PN 25
T 2 53 M SB	G 2" -11	53	44,00	125	25	72	74	75	PN 25
T 3 75 M SB	G 3" -11	75	68,00	185	30	120	95	90	PN 25

SW = Schlüsselweite Ø ID = Durchgangsbohrung

Web: <http://cat.hansa-flex.com/de/TMSB>

TRD

Gewindetülle



Passend zu Kegeltüllenverschraubungen Perfekter Schlauchsitz durch gedrehte Tüllenkontur

- Einsatzbereich:** am Bau, im Berg- und Tunnelbau
- Anschluss 1:** Rund-Außengewinde
- Anschluss 2:** Schlauchanschluss
- Medien:** Druckluft, Wasser
- Werkstoff:** Stahl
- Oberfläche:** galvanisch beschichtet

Hinweis: Einzubinden mit Schlauchklemmen DIN 20039 A

Bezeichnung	Schlauch-ID mm	G1	Ø ID mm	Länge mm	Tüllenlänge mm	SW mm	Konus	Betriebsdruck
TRD 32-13 MM	13	Rd 32 x 1/8"	10,00	75	41	32	1:3	PN 25
TRD 32-16 MM	16	Rd 32 x 1/8"	12,00	75	41	32	1:3	PN 25
TRD 32-19 MM	19	Rd 32 x 1/8"	15,00	75	41	32	1:3	PN 25
TRD 32-25 MM	25	Rd 32 x 1/8"	20,00	75	41	32	1:3	PN 25

SW = Schlüsselweite Ø ID = Durchgangsbohrung

Web: <http://cat.hansa-flex.com/de/TRD>

KT UEM

Kegeltülle mit Überwurfmutter

Einsatzbereich: am Bau, im Berg- und Tunnelbau
Anschluss 1: BSP-Muttergewinde
Dichtform 1: Außenkonus
Anschluss 2: Schlauchanschluss
Norm: DIN 8537 / 20 033
Lieferumfang: Überwurfmutter und Kegeltülle
Temp. min.: -40 °C
Temp. max.: 95 °C
Medien: Druckluft, Wasser
Werkstoff: Stahl, Temperguss
Oberfläche: galvanisch beschichtet



Hinweis: Einzubinden mit Schlauchklemmen DIN 20039 B Kegeltüllen mit Konus 1:3 generell mit zusätzlicher O-Ring-Abdichtung.

Bezeichnung	Schlauch-ID mm	G1	Ø ID mm	Länge mm	b mm	Konus	Ø Sicher.bund mm	Betriebsdruck
KT UEM 3/4-10 MM	10	G 3/4" -14	8,00	70	58	1:4	21	PN 25
KT UEM 3/4-13 MM	13	G 3/4" -14	10,00	79	58	1:4	21	PN 25
KT UEM 3/4-15 MM	15	G 3/4" -14	12,00	79	58	1:4	26	PN 25
KT UEM 3/4-19 MM	19	G 3/4" -14	13,00	80	58	1:4	33	PN 25
KT UEM 1-10 MM	10	G 1" -11	7,50	83	65	1:3	21	PN 25
KT UEM 1-13 MM	13	G 1" -11	10,00	85	65	1:3	22	PN 25
KT UEM 1-15 MM	15	G 1" -11	12,00	85	65	1:3	26	PN 25
KT UEM 1-19 MM	19	G 1" -11	15,00	85	65	1:3	33	PN 25
KT UEM 1-25 MM	25	G 1" -11	16,00	90	65	1:3	38	PN 25

G1 = Gewinde von Anschluss 1 Ø ID = Durchgangsbohrung

Web: <http://cat.hansa-flex.com/de/KTUEM>

Ersatzteile:

UEM KT - Überwurfmutter für Kegeltüllen

KT UEM RD

Kegeltülle mit Überwurfmutter

Einsatzbereich: am Bau, im Berg- und Tunnelbau
Anschluss 1: Rund-Muttergewinde
Anschluss 2: Schlauchanschluss
Norm: DIN 8537 / 20 033
Lieferumfang: Überwurfmutter und Kegeltülle
Temp. min.: -40 °C
Temp. max.: 95 °C
Medien: Druckluft, Wasser
Werkstoff: Stahl, Temperguss
Oberfläche: galvanisch beschichtet



Hinweis: Einzubinden mit Schlauchklemmen DIN 20039 B Kegeltüllen mit Konus 1:3 generell mit zusätzlicher O-Ring-Abdichtung.

Bezeichnung	Schlauch-ID mm	G1	Ø ID mm	Länge mm	b mm	Konus	Ø Sicher.bund mm	Betriebsdruck
KT UEM RD32-10 MM	10	Rd 32 x 1/8"	7,50	90	65	1:3	21	PN 25
KT UEM RD32-13 MM	13	Rd 32 x 1/8"	10,00	83	65	1:3	22	PN 25
KT UEM RD32-15 MM	15	Rd 32 x 1/8"	12,00	85	65	1:3	26	PN 25
KT UEM RD32-19 MM	19	Rd 32 x 1/8"	15,00	85	65	1:3	33	PN 25
KT UEM RD32-25 MM	25	Rd 32 x 1/8"	16,00	90	65	1:3	38	PN 25
KT UEM RD38-25 MM	25	Rd 38 x 1/8"	19,00	98	76	1:3	38	PN 25
KT UEM RD46-32 MM	32	Rd 46 x 1/6"	25,00	124	86	1:3	50	PN 25
KT UEM RD55-35 MM	35	Rd 55 x 1/6"	30,00	131	95	1:3	55	PN 25
KT UEM RD55-38 MM	38	Rd 55 x 1/6"	31,00	131	95	1:3	55	PN 25
KT UEM RD62-42 MM	42	Rd 62 x 1/6"	35,00	139	105	1:3	63	PN 25
KT UEM RD75-50 MM	50	Rd 75 x 1/6"	45,00	149	137	1:3	77	PN 25
KT UEM RD75-53 MM	53	Rd 75 x 1/6"	45,00	149	137	1:3	77	PN 25
KT UEM RD105-75 MM	75	Rd 105 x 1/4"	67,00	206	158	1:3	110	PN 25

G1 = Gewinde von Anschluss 1 Ø ID = Durchgangsbohrung

Web: <http://cat.hansa-flex.com/de/KTUEMRD>

Ersatzteile:

UEM KT RD - Überwurfmutter für Kegeltüllen



KT MM

Kegeltülle



Einsatzbereich: am Bau, im Berg- und Tunnelbau
Anschluss 1: Dichtkonus
Dichtform 1: Außenkonus
Anschluss 2: Schlauchanschluss
Norm: DIN 8537 / 20 033
Temp. min.: -40 °C
Temp. max.: 95 °C
Medien: Druckluft, Wasser
Werkstoff: Stahl
Oberfläche: galvanisch beschichtet

Hinweis: Die Kegeltüllen sind ohne Sicherungsbund KT19MM-PH zur hydraulischen Verpressung mit Presshülse. Kegeltüllen mit Konus 1:3 generell mit zusätzlicher O-Ring-Abdichtung.

Bezeichnung	Schlauch-ID mm	Länge mm	b mm	Konus	Betriebsdruck
KT 10 MM	10	78	28	1:3	PN 25
KT 10 MM-2	10	70	24	1:4	PN 25
KT 13 MM	13	80	28	1:3	PN 25
KT 13 MM-2	13	79	24	1:4	PN 25
KT 15 MM	15	80	28	1:3	PN 25
KT 15 MM-2	15	79	24	1:4	PN 25
KT 19 MM	19	80	28	1:3	PN 25
KT 19 MM-2	19	80	24	1:4	PN 25
KT 19 MM-PH	19	80	28	1:3	PN 25
KT 25 MM	25	90	33	1:3	PN 25
KT 25 MM-2	25	85	30	1:3	PN 25
KT 25 MM-3	25	85	29	1:3	PN 25
KT 32 MM	32	120	40	1:3	PN 25
KT 35 MM	35	125	35	1:3	PN 25
KT 38 MM	38	125	48	1:3	PN 25
KT 42 MM	42	130	57	1:3	PN 25
KT 50 MM	50	140	68	1:3	PN 25
KT 53 MM	53	140	68	1:3	PN 25
KT 75 MM	75	189	98	1:3	PN 25

Web: <http://cat.hansa-flex.com/de/KTMM>

Zubehör:

UEM KT - Überwurfmutter für Kegeltüllen

UEM KT RD - Überwurfmutter für Kegeltüllen

UEM KT

Überwurfmutter für Kegeltüllen



Einsatzbereich: am Bau, im Berg- und Tunnelbau
Anschluss 1: BSP-Muttergewinde
Norm: DIN 8537 / 20 033
Temp. min.: -40 °C
Temp. max.: 95 °C
Medien: Druckluft, Wasser
Werkstoff: Temperguss
Oberfläche: galvanisch beschichtet

Bezeichnung	G1	Länge mm	b mm	Bohrung Ø mm	Betriebsdruck
UEM 3/4 KT	G 3/4" -14	23	58	21,5	PN 25
UEM 1 KT	G 1" -11	28	65	23,0	PN 25
UEM 1 L KT	G 1" -11	28	65	27,5	PN 25

G1 = Gewinde von Anschluss 1

Web: <http://cat.hansa-flex.com/de/UEMKT>

UEM KT RD

Überwurfmutter für Kegeltüllen

Einsatzbereich: am Bau, im Berg- und Tunnelbau
Anschluss 1: Rund-Muttergewinde
Norm: DIN 8537 / 20 033
Temp. min.: -40 °C
Temp. max.: 95 °C
Medien: Druckluft, Wasser
Werkstoff: Temperguss
Oberfläche: galvanisch beschichtet



Bezeichnung	G1	Länge mm	b mm	Bohrung Ø mm	Betriebsdruck
UEM RD 32	Rd 32 x 1/8"	28	65	23,0	PN 25
UEM RD 32-2	Rd 32 x 1/8"	28	65	27,5	PN 25
UEM RD 38	Rd 38 x 1/8"	33	76	29,0	PN 25
UEM RD 46	Rd 46 x 1/6"	36	86	35,0	PN 25
UEM RD 55	Rd 55 x 1/6"	38	95	42,0	PN 25
UEM RD 62	Rd 62 x 1/6"	44	105	49,0	PN 25
UEM RD 75	Rd 75 x 1/6"	50	137	61,0	PN 25
UEM RD 105	Rd 105 x 1/4"	60	158	PN 25	

G1 = Gewinde von Anschluss 1

Web: <http://cat.hansa-flex.com/de/UEMKTRD>

XV RD

Konusdoppelnippel

Passend zu Kegeltüllenverschraubungen

Einsatzbereich: am Bau, im Berg- und Tunnelbau
Anschluss 1: Rund-Außengewinde
Anschluss 2: Rund-Außengewinde
Norm: DIN 8537 / 20 036
Medien: Druckluft, Wasser
Werkstoff: Stahl



Bezeichnung	G1 + G2	Länge mm	Konus	SW mm	Betriebsdruck
XV 32 RD	Rd 32 x 1/8"	55	1:3 / 1:3	32	PN 25
XV 38 RD	Rd 38 x 1/8"	62	1:3 / 1:3	41	PN 25
XV 46 RD	Rd 46 x 1/6"	70	1:3 / 1:3	46	PN 25
XV 55 RD	Rd 55 x 1/6"	78	1:3 / 1:3	55	PN 25
XV 62 RD	Rd 62 x 1/6"	88	1:3 / 1:3	65	PN 25
XV 75 RD	Rd 75 x 1/6"	100	1:3 / 1:3	75	PN 25

G1 + G2 = Gewinde von Anschlüssen 1+2 SW = Schlüsselweite

Web: <http://cat.hansa-flex.com/de/XVRD>

XV RD HB KV

Selbstschlussnippel mit Kegelventil



Passend zu Kegeltüllenverschraubungen
Einsatzbereich: am Bau, im Berg- und Tunnelbau
Anschluss 1: Rund-Außengewinde
Anschluss 2: BSP-Außengewinde zylindrisch
Medien: Druckluft, Wasser
Werkstoff: Stahl, Kegelventil aus Messing

Hinweis: Kegelventil aus Messing

Bezeichnung	G1	G2	Länge mm	Konus	SW mm	Betriebsdruck
XVRD 32 HB 20 KV	G 3/4" -14	Rd 32 x 1/8"	49	1:3	32	PN 25

G1 = Gewinde von Anschluss 1 G2 = Gewinde von Anschluss 2 SW = Schlüsselweite

Web: <http://cat.hansa-flex.com/de/XVRDHBKV>

XV RD HB OS

Siebennippel



Passend zu Kegeltüllenverschraubungen
Einsatzbereich: am Bau, im Berg- und Tunnelbau
Anschluss 1: Rund-Außengewinde
Anschluss 2: BSP-Außengewinde zylindrisch
Norm: DIN 20037
Medien: Druckluft, Wasser
Werkstoff: Stahl

Bezeichnung	Ausführung	G1	G2	Länge mm	Konus	SW mm	Betriebsdruck
XVRD 32 HB 20 OS	ohne Sieb	Rd 32 x 1/8"	G 3/4" -14	48	1:3	32	PN 25
XVRD 38 HB 25 OS	ohne Sieb	Rd 38 x 1/8"	G 1" -11	54	1:3	41	PN 25
XVRD 46 HB 25 OS	ohne Sieb	Rd 46 x 1/6"	G 1" -11	58	1:3	46	PN 25
XVRD 46 HB 32 OS	ohne Sieb	Rd 46 x 1/6"	G 1.1/4" -11	58	1:3	46	PN 25
XVRD 46 HB 40 OS	ohne Sieb	Rd 46 x 1/6"	G 1.1/2" -11	63	1:3	50	PN 25
XVRD 55 HB 32 OS	ohne Sieb	Rd 55 x 1/6"	G 1.1/4" -11	63	1:3	55	PN 25
XVRD 55 HB 40 OS	ohne Sieb	Rd 55 x 1/6"	G 1.1/2" -11	68	1:3	55	PN 25
XVRD 55 HB 50 OS	ohne Sieb	Rd 55 x 1/6"	G 2" -11	68	1:3	75	PN 25
XVRD 62 HB 40 OS	ohne Sieb	Rd 62 x 1/6"	G 1.1/2" -11	75	1:3	65	PN 25
XVRD 62 HB 50 OS	ohne Sieb	Rd 62 x 1/6"	G 2" -11	75	1:3	75	PN 25
XVRD 75 HB 40 OS	ohne Sieb	Rd 75 x 1/6"	G 1.1/2" -11	80	1:3	75	PN 25
XVRD 75 HB 50 OS	ohne Sieb	Rd 75 x 1/6"	G 2" -11	85	1:3	75	PN 25

G1, G2 = Gewinde der Anschlüsse 1 bzw. 2 SW = Schlüsselweite

Web: <http://cat.hansa-flex.com/de/XVRDHBOS>

XV G

Konusdoppelnippel

Passend zu Kegeltüllenverschraubungen

Einsatzbereich: am Bau, im Berg- und Tunnelbau

Anschluss 1: BSP-Außengewinde zylindrisch

Anschluss 2: BSP-Außengewinde zylindrisch

Medien: Druckluft, Wasser

Werkstoff: Stahl



Bezeichnung	G1	G2	Länge mm	Konus	SW mm	Betriebsdruck
XV 1-3/4	G 1" -11	G 3/4" -14	51	1:3 / 1:4	36	PN 25

G1, G2 = Gewinde der Anschlüsse 1 bzw. 2 SW = Schlüsselweite

Web: <http://cat.hansa-flex.com/de/XVG>

SVB ND

Schlauchverbinder

Maximale Bohrung für größtmöglichen Durchfluss Perfekter Schlauchsitz durch gedrehte Tüllenkontur

Anschluss 1: Schlauchanschluss

Anschluss 2: Schlauchanschluss

Norm: DIN 20038

Medien: Druckluft

Werkstoff: Stahl



Hinweis: Einzubinden mit Schlauchklemmen DIN 20039 A

Bezeichnung	Schlauch-ID mm	Ø ID mm	b mm	Länge mm	Betriebsdruck
SVB 10 ND	10	8,00	11,0	75	PN 25
SVB 13 ND	13	9,00	13,5	80	PN 25
SVB 15 ND	15	12,00	17,0	105	PN 25
SVB 19 ND	19	16,00	21,0	105	PN 25
SVB 25 ND	25	22,00	26,5	160	PN 25
SVB 32 ND	32	27,00	33,5	175	PN 25
SVB 38 ND	38	33,00	40,0	215	PN 25
SVB 50 ND	50	45,00	51,0	225	PN 25
SVB 53 ND	53	46,00	54,0	225	PN 25

Ø ID = Durchgangsbohrung

Web: <http://cat.hansa-flex.com/de/SVBND>

SVB ND SB

Schlauchverbinder

Maximale Bohrung für größtmöglichen Durchfluss Perfekter Schlauchsitz durch gedrehte Tüllenkontur

Anschluss 1: Schlauchanschluss

Anschluss 2: Schlauchanschluss

Norm: DIN 20038

Medien: Druckluft

Werkstoff: Stahl



Hinweis: Einzubinden mit Schlauchklemmen DIN 20039 B

Bezeichnung	Schlauch-ID mm	Ø ID mm	b mm	Länge mm	Ø Sicher.bund mm	Betriebsdruck
SVB 13 ND SB	13	9,00	13,5	80	25	PN 25

Ø ID = Durchgangsbohrung

SVB ND SB

(Fortsetzung)

Schlauchverbinder

Bezeichnung	Schlauch-ID mm	Ø ID mm	b mm	Länge mm	Ø Sicher.bund mm	Betriebsdruck
SVB 15 ND SB	15	12,00	17,0	105	30	PN 25
SVB 19 ND SB	19	16,00	21,0	105	34	PN 25
SVB 25 ND SB	25	22,00	26,5	160	42	PN 25
SVB 32 ND SB	32	27,00	33,5	175	50	PN 25
SVB 38 ND SB	38	33,00	40,0	215	56	PN 25
SVB 50 ND SB	50	45,00	51,0	225	78	PN 25
SVB 53 ND SB	53	46,00	54,0	225	78	PN 25
SVB 75 ND SB	75	68,00	76,0	250	110	PN 25

Ø ID = Durchgangsbohrung

Web: <http://cat.hansa-flex.com/de/SVBND SB>

3

K-STECKVERSCH AGR OR SK M O

Gerade Steckverschraubungen, Außengewinde zylindrisch, O-Ring Außensechskant

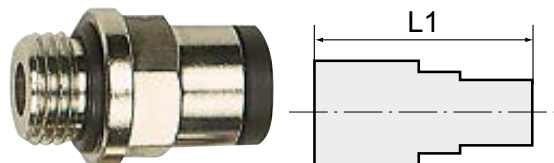

Die Weiterentwicklung unserer höchst erfolgreichen Schnellsteckverbinder-Serie im Material Messing vernickelt. Die Vorteile der weiterentwickelten Baureihe sind: wesentlich einfacheres Stecken und Lösen des Schlauches, vielfach wiederholbar, verwendbar auch bei nicht kalibrierten Schläuchen, geeignet für den Vakuumbetrieb.

- Arbeitsdruck:** max. 16 bar
- Betriebstemperatur:** -20 °C bis +80 °C
- Werkstoff:** Messing vernickelt
- Andruckring:** Hostaform
- O-Ring:** NBR
- Spannring:** Edelstahl

Hinweis: Weitere Angaben auf Anfrage.

Bezeichnung	Gewinde	für Schlauch-Außen-Ø	Innensechskant mm	L1 mm	SW
K-07 40 24 82	M 3	3 mm	1,5	12,6	Ø 5,8 mm
K-07 40 24 83	M 5	3 mm	2,0	13,0	Ø 5,8 mm
K-07 40 24 84	M 5	4 mm	2,5	20,3	Ø 9 mm
K-07 40 24 85	M 5	5 mm	2,5	22,5	Ø 12 mm
K-07 40 24 86	M 5	6 mm	2,5	21,9	Ø 11 mm
K-07 40 24 87	M 7	4 mm	3,0	18,9	Ø 9 mm
K-07 40 24 88	M 7	6 mm	4,0	23,0	Ø 11 mm
K-07 40 24 98	G 1/8	4 mm	3,0	18,0	10 mm
K-07 40 24 99	G 1/8	5 mm	3,0	22,0	13 mm
K-07 40 25 00	G 1/8	6 mm	4,0	21,6	12 mm
K-07 40 25 01	G 1/8	8 mm	5,0	25,4	13 mm
K-07 40 24 94	G 1/4	4 mm	3,0	19,8	10 mm
K-07 40 24 95	G 1/4	5 mm	3,0	24,0	12 mm
K-07 40 24 96	G 1/4	6 mm	4,0	20,3	12 mm
K-07 40 24 97	G 1/4	8 mm	6,0	24,4	14 mm
K-07 40 24 92	G 1/4	10 mm	7,0	29,2	16 mm
K-07 40 24 93	G 1/4	12 mm	7,0	30,5	19 mm
K-07 40 25 05	G 3/8	8 mm	6,0	22,8	14 mm
K-07 40 25 02	G 3/8	10 mm	8,0	26,5	16 mm
K-07 40 25 03	G 3/8	12 mm	10,0	28,1	19 mm
K-07 40 25 04	G 3/8	14 mm	10,0	33,8	22 mm
K-07 40 24 89	G 1/2	10 mm	8,0	29,8	16 mm
K-07 40 24 90	G 1/2	12 mm	10,0	29,3	19 mm
K-07 40 24 91	G 1/2	14 mm	12,0	31,5	22 mm

Web: <http://cat.hansa-flex.com/de/KSTECKVERSCHAGRORSKMO>

K-STECKVERSCHR IG SK

Gerade Steckverschraubungen, Innengewinde zylindrisch mit Außensechskant

Die Weiterentwicklung unserer höchst erfolgreichen Schnellsteckverbinder-Serie im Material Messing vernickelt. Die Vorteile der weiterentwickelten Baureihe sind: wesentlich einfacheres Stecken und Lösen des Schlauches, vielfach wiederholbar, verwendbar auch bei nicht kalibrierten Schläuchen, geeignet für den Vakuumbetrieb.

Arbeitsdruck: max. 16 bar
Betriebstemperatur: -20 °C bis +80 °C
Werkstoff: Messing vernickelt
Andruckring: Hostaform
Spannring: Edelstahl

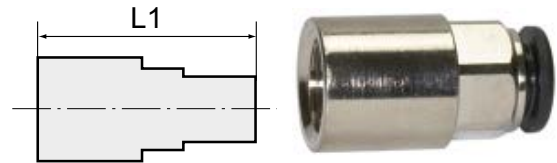

Hinweis: Weitere Angaben auf Anfrage.

Bezeichnung	Gewinde	für Schlauch-Außen-Ø	L1 mm	SW
K- 07 40 25 06	M 5	3 mm	15,7	7 mm
K- 07 40 25 12	G 1/8	4 mm	26,2	10 mm
K- 07 40 25 13	G 1/8	5 mm	27,5	12 mm
K- 07 40 25 14	G 1/8	6 mm	27,1	12 mm
K- 07 40 25 15	G 1/8	8 mm	28,1	13 mm
K- 07 40 25 09	G 1/4	4 mm	28,6	10 mm
K- 07 40 47 15	G 1/4	5 mm	29,5	12 mm
K- 07 40 25 10	G 1/4	6 mm	29,3	12 mm
K- 07 40 25 11	G 1/4	8 mm	30,0	14 mm
K- 07 40 25 08	G 1/4	10 mm	31,8	16 mm
K- 07 40 25 16	G 3/8	10 mm	36,8	16 mm
K- 07 40 25 17	G 3/8	12 mm	37,0	19 mm
K- 07 40 25 07	G 1/2	12 mm	40,5	19 mm



Web: <http://cat.hansa-flex.com/de/KSTECKVERSCHRIGSK>

K-STECKVERSCHR AGR-K SK

Gerade Steckverschraubungen, Außengewinde konisch mit Außensechskant

Die Weiterentwicklung unserer höchst erfolgreichen Schnellsteckverbinder-Serie im Material Messing vernickelt. Die Vorteile der weiterentwickelten Baureihe sind: wesentlich einfacheres Stecken und Lösen des Schlauches, vielfach wiederholbar, verwendbar auch bei nicht kalibrierten Schläuchen, geeignet für den Vakuumbetrieb.

Arbeitsdruck: max. 16 bar
Betriebstemperatur: -20 °C bis +80 °C
Werkstoff: Messing vernickelt
Andruckring: Hostaform
Spannring: Edelstahl

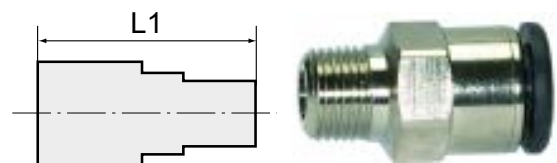

Hinweis: Weitere Angaben auf Anfrage.

Bezeichnung	Gewinde	für Schlauch-Außen-Ø	Innensechskant mm	L1 mm	SW
K- 07 40 24 76	R 1/8	4 mm	3,0	18,5	10 mm
K- 07 40 24 77	R 1/8	6 mm	4,0	22,5	12 mm
K- 07 40 24 78	R 1/8	8 mm	5,0	26,0	13 mm
K- 07 40 24 74	R 1/4	6 mm	4,0	22,3	12 mm
K- 07 40 24 75	R 1/4	8 mm	6,0	25,5	14 mm
K- 07 40 24 73	R 1/4	10 mm	7,0	28,9	16 mm
K- 07 40 24 81	R 3/8	8 mm	6,0	24,9	14 mm
K- 07 40 24 79	R 3/8	10 mm	7,0	28,9	16 mm
K- 07 40 24 80	R 3/8	12 mm	10,0	27,0	19 mm
K- 07 40 24 72	R 1/2	12 mm	10,0	26,6	19 mm

Web: <http://cat.hansa-flex.com/de/KSTECKVERSCHRAGRKSK>

K-L-STECKVER DREH AG OR

L-Steckverschraubungen, drehbar, Außengewinde zylindrisch mit O-Ring

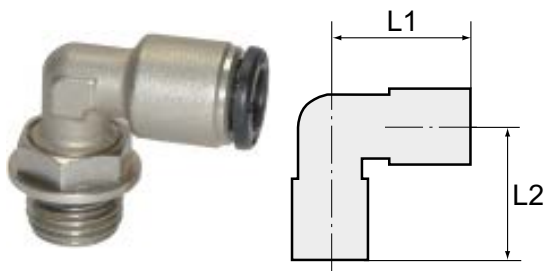

Die Weiterentwicklung unserer höchst erfolgreichen Schnellsteckverbinder-Serie im Material Messing vernickelt. Die Vorteile der weiterentwickelten Baureihe sind: wesentlich einfacheres Stecken und Lösen des Schlauches, vielfach wiederholbar, verwendbar auch bei nicht kalibrierten Schläuchen, geeignet für den Vakuumbetrieb.

Arbeitsdruck: max. 16 bar
Betriebstemperatur: -20 °C bis +80 °C
Werkstoff: Messing vernickelt
Andruckring: Hostaform
O-Ring: NBR
Spannring: Edelstahl

Hinweis: Weitere Angaben auf Anfrage.

Bezeichnung	Gewinde	für Schlauch-Außen-Ø	L1 mm	L2 mm	SW
K-07 40 25 68	M 5	4 mm	18,6	15,3	9 mm
K-07 40 25 69	M 5	5 mm	22,8	15,3	9 mm
K-07 40 25 70	M 5	6 mm	21,9	15,3	9 mm
K-07 40 25 79	G 1/8	4 mm	18,6	19,1	12 mm
K-07 40 25 80	G 1/8	5 mm	22,8	19,1	12 mm
K-07 40 25 81	G 1/8	6 mm	21,9	19,1	12 mm
K-07 40 25 82	G 1/8	8 mm	25,4	19,1	12 mm
K-07 40 25 75	G 1/4	4 mm	18,6	21,1	14 mm
K-07 40 25 76	G 1/4	5 mm	22,8	21,8	14 mm
K-07 40 25 77	G 1/4	6 mm	21,9	21,1	14 mm
K-07 40 25 78	G 1/4	8 mm	25,4	21,1	14 mm
K-07 40 25 74	G 1/4	10 mm	27,2	24,8	14 mm
K-07 40 47 20	G 1/4	12 mm	30,0	25,6	14 mm
K-07 40 25 85	G 3/8	8 mm	23,6	27,1	17 mm
K-07 40 25 83	G 3/8	10 mm	27,2	27,1	17 mm
K-07 40 25 84	G 3/8	12 mm	30,0	27,1	17 mm
K-07 40 25 71	G 1/2	10 mm	27,2	30,7	22 mm
K-07 40 25 72	G 1/2	12 mm	30,0	30,7	22 mm
K-07 40 25 73	G 1/2	14 mm	33,0	32,3	22 mm

Web: <http://cat.hansa-flex.com/de/KLSTECKVERDREHAGOR>

K-L-STECKVER DREH AG-K

L-Steckverschraubungen, drehbar, Außengewinde konisch

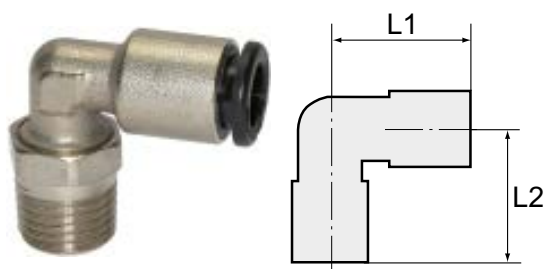

Die Weiterentwicklung unserer höchst erfolgreichen Schnellsteckverbinder-Serie im Material Messing vernickelt. Die Vorteile der weiterentwickelten Baureihe sind: wesentlich einfacheres Stecken und Lösen des Schlauches, vielfach wiederholbar, verwendbar auch bei nicht kalibrierten Schläuchen, geeignet für den Vakuumbetrieb.

Arbeitsdruck: max. 16 bar
Betriebstemperatur: -20 °C bis +80 °C
Werkstoff: Messing vernickelt
Andruckring: Hostaform
Spannring: Edelstahl

Hinweis: Weitere Angaben auf Anfrage.

Bezeichnung	Gewinde	für Schlauch-Außen-Ø	L1 mm	L2 mm	SW
K-07 40 27 08	R 1/8	4 mm	18,6	19,8	12 mm
K-07 40 27 09	R 1/8	6 mm	21,9	19,8	12 mm
K-07 40 27 10	R 1/8	8 mm	25,4	19,8	12 mm
K-07 40 27 05	R 1/4	4 mm	18,6	22,6	14 mm
K-07 40 27 06	R 1/4	6 mm	21,9	22,6	14 mm
K-07 40 27 07	R 1/4	8 mm	25,4	23,6	14 mm
K-07 40 27 04	R 1/4	10 mm	27,2	26,3	14 mm
K-07 40 27 13	R 3/8	8 mm	23,6	27,1	17 mm
K-07 40 27 11	R 3/8	10 mm	27,2	27,1	17 mm
K-07 40 27 12	R 3/8	12 mm	30,0	27,1	17 mm
K-07 40 27 03	R 1/2	12 mm	30,0	31,9	22 mm

Web: <http://cat.hansa-flex.com/de/KLSTECKVERDREHAGK>

K-L-STECKVER AG-K

L-Steckverschraubungen, Außengewinde konisch

Die Weiterentwicklung unserer höchst erfolgreichen Schnellsteckverbinder-Serie im Material Messing vernickelt. Die Vorteile der weiterentwickelten Baureihe sind: wesentlich einfacheres Stecken und Lösen des Schlauches, vielfach wiederholbar, verwendbar auch bei nicht kalibrierten Schläuchen, geeignet für den Vakuumbetrieb.

Arbeitsdruck: max. 16 bar
Betriebstemperatur: -20 °C bis +80 °C
Werkstoff: Messing vernickelt
Andruckring: Hostaform
Spannring: Edelstahl

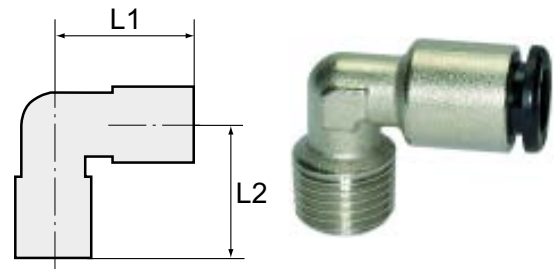

Hinweis: Weitere Angaben auf Anfrage.

Bezeichnung	Gewinde	für Schlauch-Außen-Ø	L1 mm	L2 mm	SW
K- 07 40 25 65	R 1/8	4 mm	18,6	16,0	10 mm
K- 07 40 25 66	R 1/8	6 mm	21,9	16,0	10 mm
K- 07 40 25 67	R 1/8	8 mm	25,4	16,0	10 mm
K- 07 40 25 63	R 1/4	6 mm	21,9	18,5	10 mm
K- 07 40 25 64	R 1/4	8 mm	25,4	18,5	10 mm
K- 07 40 25 62	R 1/4	10 mm	27,2	22,0	14 mm

Web: <http://cat.hansa-flex.com/de/KLSTECKVERAGK>

K-L-STECKVER ISK DREH AG OR 1

L-Steckverschraubungen mit Innensechskant, drehbar, Außengewinde zylindrisch mit O-Ring

Die Weiterentwicklung unserer höchst erfolgreichen Schnellsteckverbinder-Serie im Material Messing vernickelt. Die Vorteile der weiterentwickelten Baureihe sind: wesentlich einfacheres Stecken und Lösen des Schlauches, vielfach wiederholbar, verwendbar auch bei nicht kalibrierten Schläuchen, geeignet für den Vakuumbetrieb.

Arbeitsdruck: max. 16 bar
Betriebstemperatur: -20 °C bis +80 °C
Werkstoff: Messing vernickelt
Andruckring: Hostaform
O-Ring: NBR
Spannring: Edelstahl

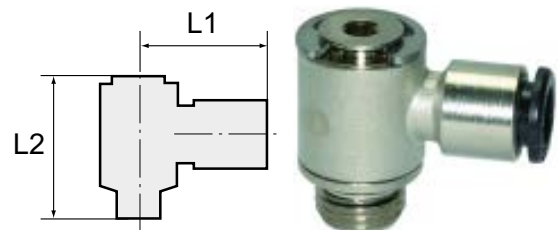

Hinweis: Weitere Angaben auf Anfrage.

Bezeichnung	Gewinde	für Schlauch-Außen-Ø	L1 mm	L2 mm	SW
K- 07 40 25 98	M 3	3 mm	12,2	13,2	1,5 mm
K- 07 40 25 99	M 5	3 mm	12,7	13,7	2 mm
K- 07 40 26 00	M 5	4 mm	20,2	18,4	2 mm
K- 07 40 26 01	M 5	5 mm	24,0	19,0	2 mm
K- 07 40 26 02	M 5	6 mm	23,5	18,4	2 mm
K- 07 40 26 03	M 7	4 mm	20,2	18,5	3 mm
K- 07 40 26 04	M 7	6 mm	23,5	18,5	3 mm
K- 07 40 26 09	G 1/8	4 mm	21,3	24,9	3 mm
K- 07 40 26 10	G 1/8	5 mm	24,8	26,2	3 mm
K- 07 40 26 11	G 1/8	6 mm	23,0	24,9	3 mm
K- 07 40 26 12	G 1/8	8 mm	24,8	24,9	3 mm
K- 07 40 26 07	G 1/4	6 mm	24,5	29,4	4 mm
K- 07 40 26 08	G 1/4	8 mm	26,5	29,4	4 mm
K- 07 40 26 06	G 1/4	10 mm	31,4	29,4	4 mm
K- 07 40 47 24	G 1/4	12 mm	33,0	29,4	4 mm
K- 07 40 26 15	G 3/8	8 mm	28,5	35,6	5 mm
K- 07 40 26 13	G 3/8	10 mm	32,8	35,6	5 mm
K- 07 40 26 14	G 3/8	12 mm	35,3	35,6	5 mm
K- 07 40 26 05	G 1/2	12 mm	37,0	40,8	8 mm

Web: <http://cat.hansa-flex.com/de/KLSTECKVERISKDREHAGOR1>

K-T-STECK VERS DRE AG OR 1

T-Steckverschraubungen, drehbar, Außengewinde zylindrisch mit O-Ring

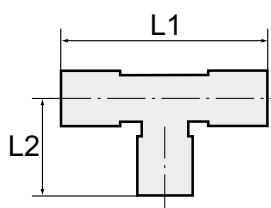

Die Weiterentwicklung unserer höchst erfolgreichen Schnellsteckverbinder-Serie im Material Messing vernickelt. Die Vorteile der weiterentwickelten Baureihe sind: wesentlich einfacheres Stecken und Lösen des Schlauches, vielfach wiederholbar, verwendbar auch bei nicht kalibrierten Schläuchen, geeignet für den Vakuumbetrieb.

Arbeitsdruck: max. 16 bar
Betriebstemperatur: -20 °C bis +80 °C
Werkstoff: Messing vernickelt
Andruckring: Hostaform
O-Ring: NBR
Spannring: Edelstahl

Hinweis: Weitere Angaben auf Anfrage.

Bezeichnung	Gewinde	für Schlauch-Außen-Ø	L1 mm	L2 mm	SW
K-07 40 47 21	M 5	4 mm	37,2	15,3	9 mm
K-07 40 47 22	M 5	6 mm	43,8	15,3	9 mm
K-07 40 25 91	G 1/8	4 mm	37,2	19,1	12 mm
K-07 40 25 92	G 1/8	5 mm	44,6	19,1	12 mm
K-07 40 25 93	G 1/8	6 mm	43,8	19,1	12 mm
K-07 40 25 94	G 1/8	8 mm	50,8	19,1	12 mm
K-07 40 47 23	G 1/4	4 mm	37,2	21,1	14 mm
K-07 40 25 89	G 1/4	6 mm	43,8	21,1	14 mm
K-07 40 25 90	G 1/4	8 mm	50,8	21,1	14 mm
K-07 40 25 88	G 1/4	10 mm	54,4	21,8	14 mm
K-07 40 25 97	G 3/8	8 mm	47,2	27,1	17 mm
K-07 40 25 95	G 3/8	10 mm	54,4	27,1	17 mm
K-07 40 25 96	G 3/8	12 mm	59,0	27,1	17 mm
K-07 40 25 86	G 1/2	12 mm	59,0	30,7	22 mm
K-07 40 25 87	G 1/2	14 mm	66,0	32,3	22 mm

Web: <http://cat.hansa-flex.com/de/KTSTECKVERS DREAGOR1>

K-T-STECK VERS DRE AG-K

T-Steckverschraubungen, drehbar, Außengewinde konisch

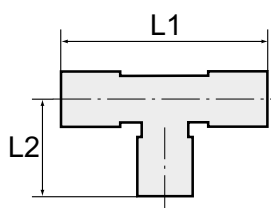

Die Weiterentwicklung unserer höchst erfolgreichen Schnellsteckverbinder-Serie im Material Messing vernickelt. Die Vorteile der weiterentwickelten Baureihe sind: wesentlich einfacheres Stecken und Lösen des Schlauches, vielfach wiederholbar, verwendbar auch bei nicht kalibrierten Schläuchen, geeignet für den Vakuumbetrieb.

Arbeitsdruck: max. 16 bar
Betriebstemperatur: -20 °C bis +80 °C
Werkstoff: Messing vernickelt
Andruckring: Hostaform
Spannring: Edelstahl

Hinweis: Weitere Angaben auf Anfrage.

Bezeichnung	Gewinde	für Schlauch-Außen-Ø	L1 mm	L2 mm	SW
K-07 40 27 18	R 1/8	4 mm	37,2	19,8	12 mm
K-07 40 27 19	R 1/8	6 mm	43,8	19,8	12 mm
K-07 40 27 20	R 1/8	8 mm	50,8	19,8	12 mm
K-07 40 27 15	R 1/4	4 mm	37,2	22,6	14 mm
K-07 40 27 16	R 1/4	6 mm	43,8	22,6	14 mm
K-07 40 27 17	R 1/4	8 mm	50,8	23,6	14 mm
K-07 40 27 14	R 1/4	10 mm	54,4	26,3	14 mm
K-07 40 27 22	R 3/8	8 mm	47,2	27,1	17 mm
K-07 40 27 21	R 3/8	10 mm	54,4	27,1	17 mm

Web: <http://cat.hansa-flex.com/de/KTSTECKVERS DREAGK>

K-T-STECK VERS ISK DREH AG OR

T-Steckverschraubungen mit Innensechskant, drehbar, Außengewinde zylindrisch mit O-Ring

Die Weiterentwicklung unserer höchst erfolgreichen Schnellsteckverbinder-Serie im Material Messing vernickelt. Die Vorteile der weiterentwickelten Baureihe sind: wesentlich einfacheres Stecken und Lösen des Schlauches, vielfach wiederholbar, verwendbar auch bei nicht kalibrierten Schläuchen, geeignet für den Vakuumbetrieb.

Arbeitsdruck: max. 16 bar
Betriebstemperatur: -20 °C bis +80 °C
Werkstoff: Messing vernickelt
Andruckring: Hostaform
O-Ring: NBR
Spannring: Edelstahl

Hinweis: Weitere Angaben auf Anfrage.

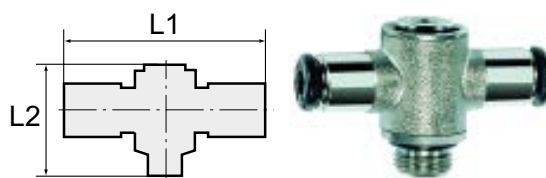

Bezeichnung	Gewinde	für Schlauch-Außen-Ø	L1 mm	L2 mm	SW
K-07 40 26 31	M 5	4 mm	40,4	18,4	2 mm
K-07 40 47 25	M 5	5 mm	47,6	18,8	2 mm
K-07 40 26 32	M 5	6 mm	47,0	18,4	2 mm
K-07 40 26 34	M 7	4 mm	40,4	18,5	3 mm
K-07 40 26 35	M 7	6 mm	47,0	18,5	3 mm
K-07 40 26 44	G 1/8	4 mm	42,6	24,9	3 mm
K-07 40 47 27	G 1/8	5 mm	49,5	27,0	3 mm
K-07 40 26 45	G 1/8	6 mm	46,0	24,9	3 mm
K-07 40 26 46	G 1/8	8 mm	49,6	24,9	3 mm
K-07 40 26 42	G 1/4	6 mm	49,0	29,4	4 mm
K-07 40 26 43	G 1/4	8 mm	53,0	29,4	4 mm
K-07 40 26 41	G 1/4	10 mm	62,8	29,4	4 mm
K-07 40 47 26	G 1/4	12 mm	66,0	29,4	4 mm
K-07 40 26 49	G 3/8	8 mm	57,0	35,6	5 mm
K-07 40 26 47	G 3/8	10 mm	65,6	35,6	5 mm
K-07 40 26 48	G 3/8	12 mm	69,6	35,6	5 mm
K-07 40 26 39	G 1/2	12 mm	73,0	40,8	8 mm

Web: <http://cat.hansa-flex.com/de/KTSTECKVERSISKDREHAGOR>

K-L-STECK VERS DER AG OR

T-Steckverschraubungen, Steckanschlüsse in L-Form, drehbar, Außengewinde zylindrisch mit O-Ring

Die Weiterentwicklung unserer höchst erfolgreichen Schnellsteckverbinder-Serie im Material Messing vernickelt. Die Vorteile der weiterentwickelten Baureihe sind: wesentlich einfacheres Stecken und Lösen des Schlauches, vielfach wiederholbar, verwendbar auch bei nicht kalibrierten Schläuchen, geeignet für den Vakuumbetrieb.

Arbeitsdruck: max. 16 bar
Betriebstemperatur: -20 °C bis +80 °C
Werkstoff: Messing vernickelt
Andruckring: Hostaform
O-Ring: NBR
Spannring: Edelstahl

Hinweis: Weitere Angaben auf Anfrage.

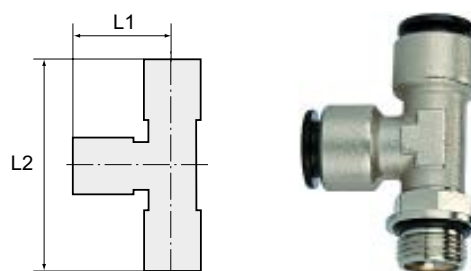

Bezeichnung	Gewinde	für Schlauch-Außen-Ø	L1 mm	L2 mm	SW
K-07 40 24 67	G 1/8	4 mm	18,6	37,7	12 mm
K-07 40 24 68	G 1/8	6 mm	21,9	41,0	12 mm
K-07 40 24 69	G 1/8	8 mm	25,4	44,5	12 mm
K-07 40 24 65	G 1/4	6 mm	21,9	43,0	14 mm
K-07 40 24 66	G 1/4	8 mm	25,4	47,5	14 mm
K-07 40 24 64	G 1/4	10 mm	27,2	49,0	14 mm
K-07 40 24 70	G 3/8	10 mm	27,2	54,3	17 mm
K-07 40 24 71	G 3/8	12 mm	30,0	57,1	17 mm
K-07 40 24 63	G 1/2	12 mm	30,0	60,7	22 mm

Web: <http://cat.hansa-flex.com/de/KLSTECKVERSDERAGOR>

K-GEWINDE-STECKNIPPEL AGR OR

Gewinde-Stecknippel, Außengewinde zylindrisch mit O-Ring

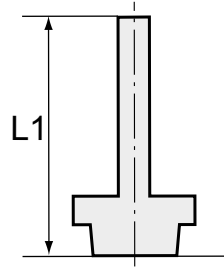

Die Weiterentwicklung unserer höchst erfolgreichen Schnellsteckverbinder-Serie im Material Messing vernickelt. Die Vorteile der weiterentwickelten Baureihe sind: wesentlich einfacheres Stecken und Lösen des Schlauches, vielfach wiederholbar, verwendbar auch bei nicht kalibrierten Schläuchen, geeignet für den Vakuumbetrieb.

Arbeitsdruck: max. 16 bar
Betriebstemperatur: -20 °C bis +80 °C
Werkstoff: Messing vernickelt
Andruckring: Hostaform
O-Ring: NBR
Spannring: Edelstahl

Hinweis: Weitere Angaben auf Anfrage.

Bezeichnung	Gewinde	für Schlauch-Außen-Ø	L1 mm	SW	Bezeichnung	Gewinde	für Schlauch-Außen-Ø	L1 mm	SW
K-07 40 47 32	M 5	3 mm	17,1	5 mm	K-07 40 47 44	G 1/4	8 mm	34,0	14 mm
K-07 40 47 33	M 5	4 mm	25,2	8 mm	K-07 40 47 39	G 1/4	10 mm	38,2	14 mm
K-07 40 47 34	M 5	5 mm	25,2	8 mm	K-07 40 47 40	G 1/4	12 mm	40,7	14 mm
K-07 40 47 35	M 5	6 mm	25,7	9 mm	K-07 40 47 52	G 3/8	8 mm	35,4	17 mm
K-07 40 47 45	G 1/8	4 mm	28,9	13 mm	K-07 40 47 49	G 3/8	10 mm	38,7	17 mm
K-07 40 47 46	G 1/8	5 mm	28,9	13 mm	K-07 40 47 50	G 3/8	12 mm	42,2	17 mm
K-07 40 47 47	G 1/8	6 mm	29,4	13 mm	K-07 40 47 51	G 3/8	14 mm	46,2	17 mm
K-07 40 47 48	G 1/8	8 mm	30,6	13 mm	K-07 40 47 36	G 1/2	10 mm	41,0	19 mm
K-07 40 47 41	G 1/4	4 mm	32,4	14 mm	K-07 40 47 37	G 1/2	12 mm	44,2	22 mm
K-07 40 47 42	G 1/4	5 mm	32,4	14 mm	K-07 40 47 38	G 1/2	14 mm	48,2	22 mm
K-07 40 47 43	G 1/4	6 mm	32,9	14 mm					

Web: <http://cat.hansa-flex.com/de/KGEWINDESTECKNIPPELAGROR>

K-STECKVERBINDU 1

Gerade Steckverbindungen

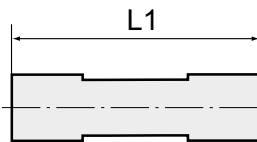

Die Weiterentwicklung unserer höchst erfolgreichen Schnellsteckverbinder-Serie im Material Messing vernickelt. Die Vorteile der weiterentwickelten Baureihe sind: wesentlich einfacheres Stecken und Lösen des Schlauches, vielfach wiederholbar, verwendbar auch bei nicht kalibrierten Schläuchen, geeignet für den Vakuumbetrieb.

Arbeitsdruck: max. 16 bar
Betriebstemperatur: -20 °C bis +80 °C
Werkstoff: Messing vernickelt
Andruckring: Hostaform
Spannring: Edelstahl

Hinweis: Weitere Angaben auf Anfrage.

Bezeichnung	Gewinde	für Schlauch-Außen-Ø	L1 mm
K-07 40 25 18	M 8 x 0,75	3 mm	18,4
K-07 40 25 19	M 11 x 1	4 mm	30,6
K-07 40 25 20	M 14 x 1	5 mm	33,5
K-07 40 25 21	M 13 x 1	6 mm	33,0
K-07 40 25 22	M 15 x 1	8 mm	35,7
K-07 40 25 23	M 17 x 1	10 mm	39,2
K-07 40 25 24	M 20 x 1	12 mm	39,7
K-07 40 25 25	M 24 x 1	14 mm	45,9

Web: <http://cat.hansa-flex.com/de/KSTECKVERBINDU1>

K-STECKVERBINDU RED 1

Gerade Steckverbindungen, reduzierend

Die Weiterentwicklung unserer höchst erfolgreichen Schnellsteckverbinder-Serie im Material Messing vernickelt. Die Vorteile der weiterentwickelten Baureihe sind: wesentlich einfacheres Stecken und Lösen des Schlauches, vielfach wiederholbar, verwendbar auch bei nicht kalibrierten Schläuchen, geeignet für den Vakuumbetrieb.

Arbeitsdruck: max. 16 bar
Betriebstemperatur: -20 °C bis +80 °C
Werkstoff: Messing vernickelt
Andruckring: Hostaform
Spannring: Edelstahl

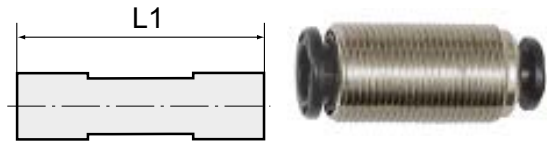

Hinweis: Weitere Angaben auf Anfrage.

Bezeichnung	Gewinde	für Schlauch-Außen-Ø	L1 mm
K- 07 40 25 26	M 13 x 1	4 mm / 6 mm	32,7
K- 07 40 25 27	M 15 x 1	4 mm / 8 mm	34,4
K- 07 40 25 28	M 15 x 1	6 mm / 8 mm	35,0
K- 07 40 25 29	M 17 x 1	6 mm / 10 mm	37,5
K- 07 40 25 30	M 20 x 1	6 mm / 12 mm	39,0
K- 07 40 25 31	M 17 x 1	8 mm / 10 mm	37,8
K- 07 40 25 32	M 20 x 1	8 mm / 12 mm	40,1
K- 07 40 25 33	M 20 x 1	10 mm / 12 mm	40,8

Web: <http://cat.hansa-flex.com/de/KSTECKVERBINDURED1>

K-SCHOTT-STECKVERB 4

Gerade Schott-Steckverbindungen

Die Weiterentwicklung unserer höchst erfolgreichen Schnellsteckverbinder-Serie im Material Messing vernickelt. Die Vorteile der weiterentwickelten Baureihe sind: wesentlich einfacheres Stecken und Lösen des Schlauches, vielfach wiederholbar, verwendbar auch bei nicht kalibrierten Schläuchen, geeignet für den Vakuumbetrieb.

Arbeitsdruck: max. 16 bar
Betriebstemperatur: -20 °C bis +80 °C
Werkstoff: Messing vernickelt
Andruckring: Hostaform
Spannring: Edelstahl

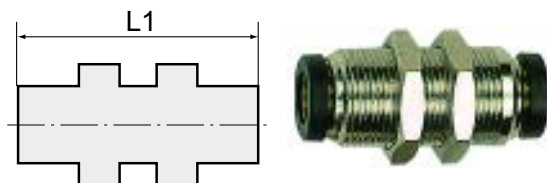

Hinweis: Weitere Angaben auf Anfrage.

Bezeichnung	Gewinde	für Schlauch-Außen-Ø	L1 mm	SW
K- 07 40 47 16	M 8 x 0,75	3 mm	18,4	10 mm
K- 07 40 25 50	M 11 x 1	4 mm	30,6	13 mm
K- 07 40 25 52	M 14 x 1	5 mm	33,5	17 mm
K- 07 40 25 53	M 13 x 1	6 mm	33,0	16 mm
K- 07 40 25 56	M 15 x 1	8 mm	35,7	17 mm
K- 07 40 25 59	M 17 x 1	10 mm	39,2	20 mm
K- 07 40 25 60	M 20 x 1	12 mm	40,7	24 mm
K- 07 40 25 61	M 24 x 1	14 mm	45,9	27 mm

Web: <http://cat.hansa-flex.com/de/KSCHOTTSTECKVERB4>

K-SCHOTT-STECKVERB RED

Gerade Schott-Steckverbindungen, reduzierend

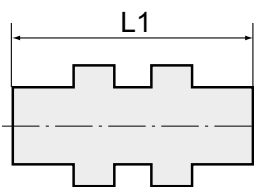

Die Weiterentwicklung unserer höchst erfolgreichen Schnellsteckverbinder-Serie im Material Messing vernickelt. Die Vorteile der weiterentwickelten Baureihe sind: wesentlich einfacheres Stecken und Lösen des Schlauches, vielfach wiederholbar, verwendbar auch bei nicht kalibrierten Schläuchen, geeignet für den Vakuumbetrieb.

Arbeitsdruck: max. 16 bar
Betriebstemperatur: -20 °C bis +80 °C
Werkstoff: Messing vernickelt
Andruckring: Hostaform
Spannring: Edelstahl

Hinweis: Weitere Angaben auf Anfrage.

Bezeichnung	Gewinde	für Schlauch-Außen-Ø	L1 mm	SW
K-07 40 25 51	M 13 x 1	4 mm / 6 mm	32,7	16 mm
K-07 40 25 54	M 15 x 1	4 mm / 8 mm	34,4	17 mm
K-07 40 25 55	M 15 x 1	6 mm / 8 mm	35,0	17 mm
K-07 40 25 57	M 17 x 1	6 mm / 10 mm	37,5	20 mm
K-07 40 25 58	M 17 x 1	8 mm / 10 mm	37,8	20 mm
K-07 40 47 17	M 20 x 1	10 mm / 12 mm	40,8	24 mm
K-07 40 47 18	M 20 x 1	6 mm / 12 mm	39,0	24 mm
K-07 40 47 19	M 20 x 1	8 mm / 12 mm	40,1	24 mm

Web: <http://cat.hansa-flex.com/de/KSCHOTTSTECKVERBRED>

K-L-STECK VB 2

L-Steckverbindungen

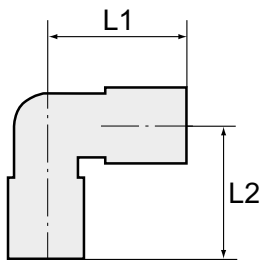

Die Weiterentwicklung unserer höchst erfolgreichen Schnellsteckverbinder-Serie im Material Messing vernickelt. Die Vorteile der weiterentwickelten Baureihe sind: wesentlich einfacheres Stecken und Lösen des Schlauches, vielfach wiederholbar, verwendbar auch bei nicht kalibrierten Schläuchen, geeignet für den Vakuumbetrieb.

Arbeitsdruck: max. 16 bar
Betriebstemperatur: -20 °C bis +80 °C
Werkstoff: Messing vernickelt
Andruckring: Hostaform
Spannring: Edelstahl

Hinweis: Weitere Angaben auf Anfrage.

Bezeichnung	für Schlauch-Außen-Ø	L1 mm	L2 mm
K-07 40 25 34	3 mm	10,4	10,4
K-07 40 25 35	4 mm	16,7	16,7
K-07 40 25 36	5 mm	19,2	19,2
K-07 40 25 37	6 mm	19,0	19,0
K-07 40 25 38	8 mm	21,3	21,3
K-07 40 25 39	10 mm	23,3	23,3
K-07 40 25 40	12 mm	26,0	26,0
K-07 40 25 41	14 mm	29,3	29,3

Web: <http://cat.hansa-flex.com/de/KLSTECKVB2>

K-T-STECK VB 3

T-Steckverbindungen

Die Weiterentwicklung unserer höchst erfolgreichen Schnellsteckverbinder-Serie im Material Messing vernickelt. Die Vorteile der weiterentwickelten Baureihe sind: wesentlich einfacheres Stecken und Lösen des Schlauches, vielfach wiederholbar, verwendbar auch bei nicht kalibrierten Schläuchen, geeignet für den Vakuumbetrieb.

Arbeitsdruck: max. 16 bar
Betriebstemperatur: -20 °C bis +80 °C
Werkstoff: Messing vernickelt
Andruckring: Hostaform
Spannring: Edelstahl

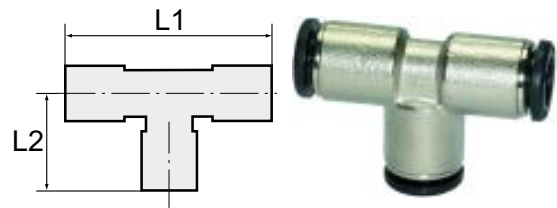

Hinweis: Weitere Angaben auf Anfrage.

Bezeichnung	für Schlauch-Außen-Ø	L1 mm	L2 mm
K- 07 40 25 42	3 mm	21,2	10,4
K- 07 40 25 43	4 mm	33,4	16,7
K- 07 40 25 44	5 mm	38,4	19,2
K- 07 40 25 45	6 mm	38,0	19,0
K- 07 40 25 46	8 mm	42,6	21,3
K- 07 40 25 47	10 mm	46,6	23,3
K- 07 40 25 48	12 mm	52,0	26,0
K- 07 40 25 49	14 mm	58,6	29,3

Web: <http://cat.hansa-flex.com/de/KTSTECKVB3>

K-X-STECKVERBINDUNG 1

X-Steckverbindungen

Die Weiterentwicklung unserer höchst erfolgreichen Schnellsteckverbinder-Serie im Material Messing vernickelt. Die Vorteile der weiterentwickelten Baureihe sind: wesentlich einfacheres Stecken und Lösen des Schlauches, vielfach wiederholbar, verwendbar auch bei nicht kalibrierten Schläuchen, geeignet für den Vakuumbetrieb.

Arbeitsdruck: max. 16 bar
Betriebstemperatur: -20 °C bis +80 °C
Werkstoff: Messing vernickelt
Andruckring: Hostaform
Spannring: Edelstahl

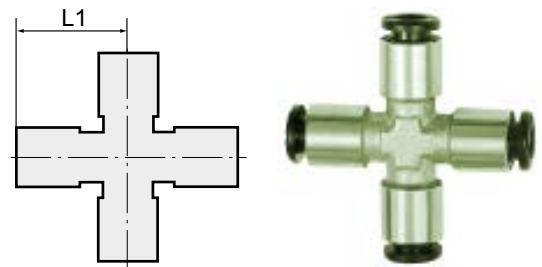

Hinweis: Weitere Angaben auf Anfrage.

Bezeichnung	für Schlauch-Außen-Ø	L1 mm
K- 07 40 47 29	4 mm	18,6
K- 07 40 47 30	6 mm	21,9
K- 07 40 47 31	8 mm	25,4

Web: <http://cat.hansa-flex.com/de/KXSTECKVERBINDUNG1>

K-STECKVERBINDU ST RED 2

Gerade Steckverbindungen mit Stecknippel, reduzierend

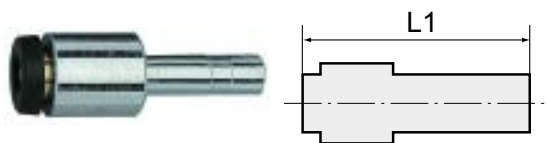

Die Weiterentwicklung unserer höchst erfolgreichen Schnellsteckverbinder-Serie im Material Messing vernickelt. Die Vorteile der weiterentwickelten Baureihe sind: wesentlich einfacheres Stecken und Lösen des Schlauches, vielfach wiederholbar, verwendbar auch bei nicht kalibrierten Schläuchen, geeignet für den Vakuumbetrieb.

Arbeitsdruck: max. 16 bar
Betriebstemperatur: -20 °C bis +80 °C
Werkstoff: Messing vernickelt
Andruckring: Hostaform
Spannring: Edelstahl

Hinweis: Weitere Angaben auf Anfrage.

Bezeichnung	für Schlauch-Außen-Ø	L1 mm	Stecknippel mm
K-07 40 26 16	3 mm	26,0	4
K-07 40 26 17	4 mm	29,9	6
K-07 40 26 18	5 mm	36,0	6
K-07 40 26 19	4 mm	28,7	8
K-07 40 26 20	5 mm	34,5	8
K-07 40 26 21	6 mm	31,9	8
K-07 40 26 22	6 mm	36,2	10
K-07 40 26 23	8 mm	40,8	10
K-07 40 26 24	8 mm	40,1	12
K-07 40 26 25	10 mm	44,3	12
K-07 40 26 26	10 mm	44,3	14
K-07 40 26 27	12 mm	50,0	14

Web: <http://cat.hansa-flex.com/de/KSTECKVERBINDUSTRED2>

K-STECKNIPPEL

Stecknippel

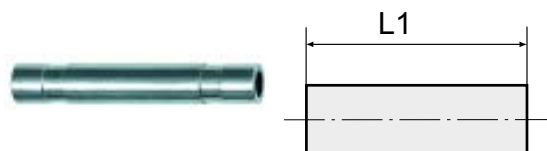

Die Weiterentwicklung unserer höchst erfolgreichen Schnellsteckverbinder-Serie im Material Messing vernickelt. Die Vorteile der weiterentwickelten Baureihe sind: wesentlich einfacheres Stecken und Lösen des Schlauches, vielfach wiederholbar, verwendbar auch bei nicht kalibrierten Schläuchen, geeignet für den Vakuumbetrieb.

Arbeitsdruck: max. 16 bar
Betriebstemperatur: -20 °C bis +80 °C
Werkstoff: Messing vernickelt

Hinweis: Weitere Angaben auf Anfrage.

Bezeichnung	für Schlauch-Außen-Ø	L1 mm
K-07 40 47 53	4 mm	34,0
K-07 40 47 54	5 mm	34,0
K-07 40 47 55	6 mm	37,5
K-07 40 47 56	8 mm	37,5
K-07 40 47 57	10 mm	45,0
K-07 40 47 58	12 mm	48,0
K-07 40 47 59	14 mm	58,0

Web: <http://cat.hansa-flex.com/de/KSTECKNIPPEL>

K-VST 1

Verschlussstecker

Die Weiterentwicklung unserer höchst erfolgreichen Schnellsteckverbinder-Serie im Material Messing vernickelt. Die Vorteile der weiterentwickelten Baureihe sind: wesentlich einfacheres Stecken und Lösen des Schlauches, vielfach wiederholbar, verwendbar auch bei nicht kalibrierten Schläuchen, geeignet für den Vakuumbetrieb.

Arbeitsdruck: max. 16 bar
Betriebstemperatur: -20 °C bis +80 °C
Werkstoff: Messing vernickelt

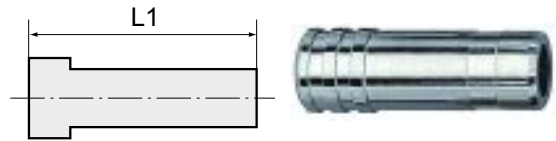

Hinweis: Weitere Angaben auf Anfrage.

Bezeichnung	Stecknippel mm	L1 mm
K- 07 40 26 28	3	20,0
K- 07 40 26 29	4	27,0
K- 07 40 26 30	5	27,0
K- 07 40 26 33	6	29,8
K- 07 40 26 36	8	33,6
K- 07 40 26 37	10	36,8
K- 07 40 26 38	12	39,0
K- 07 40 26 40	14	39,5

Web: <http://cat.hansa-flex.com/de/KVST1>

K-L-MEHRFACHVERT 2 DR AGR OR CLICK

L-Mehrfachverteiler mit Innensechskant, 2-fach, drehbar, Außengewinde zylindrisch mit O-Ring

Die Weiterentwicklung unserer höchst erfolgreichen Schnellsteckverbinder-Serie im Material Messing vernickelt. Die Vorteile der weiterentwickelten Baureihe sind: wesentlich einfacheres Stecken und Lösen des Schlauches, vielfach wiederholbar, verwendbar auch bei nicht kalibrierten Schläuchen, geeignet für den Vakuumbetrieb.

Arbeitsdruck: max. 16 bar
Betriebstemperatur: -20 °C bis +80 °C
Werkstoff: Messing vernickelt
Andruckring: Hostaform
O-Ring: NBR
Spannring: Edelstahl

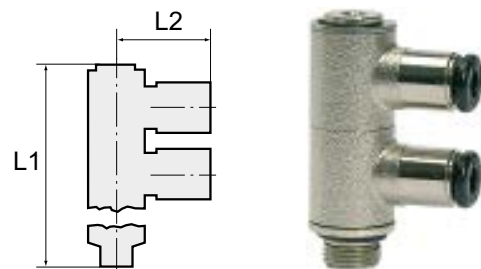

Hinweis: Weitere Angaben auf Anfrage.

Bezeichnung	Gewinde	für Schlauch-Außen-Ø	L1 mm	L2 mm	SW
K- 07 40 26 50	M 5	4 mm	30,3	20,2	2 mm
K- 07 40 26 51	M 5	6 mm	30,3	23,5	2 mm
K- 07 40 26 55	G 1/8	4 mm	40,9	20,2	3 mm
K- 07 40 47 28	G 1/8	5 mm	42,0	25,0	5 mm
K- 07 40 26 56	G 1/8	6 mm	40,9	23,5	3 mm
K- 07 40 26 57	G 1/8	8 mm	40,9	24,8	3 mm
K- 07 40 26 53	G 1/4	6 mm	47,0	23,0	4 mm
K- 07 40 26 54	G 1/4	8 mm	47,0	26,5	4 mm
K- 07 40 26 52	G 1/4	10 mm	47,0	31,4	4 mm

Web: <http://cat.hansa-flex.com/de/KLMEHRFACHVERT2DRAGRORCLICK>

K-L-MEHRFACHVERT 3 DR AGR OR CLICK

L-Mehrfachverteiler mit Innensechskant, 3-fach, drehbar, Außengewinde zylindrisch mit O-Ring

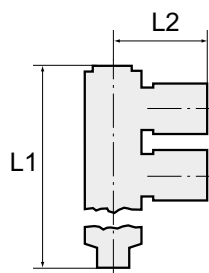

Die Weiterentwicklung unserer höchst erfolgreichen Schnellsteckverbinder-Serie im Material Messing vernickelt. Die Vorteile der weiterentwickelten Baureihe sind: wesentlich einfacheres Stecken und Lösen des Schlauches, vielfach wiederholbar, verwendbar auch bei nicht kalibrierten Schläuchen, geeignet für den Vakuumbetrieb.

Arbeitsdruck: max. 16 bar
Betriebstemperatur: -20 °C bis +80 °C
Werkstoff: Messing vernickelt
Andruckring: Hostaform
O-Ring: NBR
Spannring: Edelstahl

Hinweis: Weitere Angaben auf Anfrage.

Bezeichnung	Gewinde	für Schlauch-Außen-Ø	L1 mm	L2 mm	SW
K-07 40 26 61	G 1/8	4 mm	56,7	20,2	3 mm
K-07 40 26 62	G 1/8	6 mm	56,7	23,5	3 mm
K-07 40 26 63	G 1/8	8 mm	56,7	24,8	3 mm
K-07 40 26 59	G 1/4	6 mm	64,3	25,6	4 mm
K-07 40 26 60	G 1/4	8 mm	64,3	26,5	4 mm
K-07 40 26 58	G 1/4	10 mm	64,3	31,4	4 mm

Web: <http://cat.hansa-flex.com/de/KLMEHRFACHVERT3DRAGRORCLICK>

K-T-MEHRF-VERT 4 DREH 2

T-Mehrfachverteiler mit Innensechskant, 4-fach, drehbar, Außengewinde zylindrisch mit O-Ring

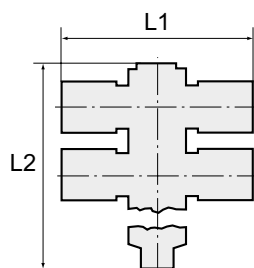

Die Weiterentwicklung unserer höchst erfolgreichen Schnellsteckverbinder-Serie im Material Messing vernickelt. Die Vorteile der weiterentwickelten Baureihe sind: wesentlich einfacheres Stecken und Lösen des Schlauches, vielfach wiederholbar, verwendbar auch bei nicht kalibrierten Schläuchen, geeignet für den Vakuumbetrieb.

Arbeitsdruck: max. 16 bar
Betriebstemperatur: -20 °C bis +80 °C
Werkstoff: Messing vernickelt
Andruckring: Hostaform
O-Ring: NBR
Spannring: Edelstahl

Hinweis: Weitere Angaben auf Anfrage.

Bezeichnung	Gewinde	für Schlauch-Außen-Ø	L1 mm	L2 mm	SW
K-07 40 26 64	M 5	4 mm	40,4	29,9	2 mm
K-07 40 26 65	M 5	6 mm	47,0	29,9	2 mm
K-07 40 26 69	G 1/8	4 mm	40,4	40,9	3 mm
K-07 40 26 70	G 1/8	6 mm	46,0	41,1	3 mm
K-07 40 26 71	G 1/8	8 mm	49,6	41,1	3 mm
K-07 40 26 67	G 1/4	6 mm	49,0	47,0	4 mm
K-07 40 26 68	G 1/4	8 mm	53,0	47,0	4 mm
K-07 40 26 66	G 1/4	10 mm	62,8	47,0	4 mm

Web: <http://cat.hansa-flex.com/de/KTMEHRFVERT4DREH2>

K-BOX CLICK-CLOCK

Sortimentsbox - click-clock

45 gerade Steckverschraubungen G 1/8-4, G 1/8-6, G 1/4-8, G 3/8-8
 35 L-Steckverschraubungen G 1/8-4, G 1/8-6, G 1/4-6, G 1/4-8, G 3/8-8
 15 gerade Steckverbindungen 4, 6, 8 mm
 10 L-Steckverbindungen 6, 8 mm
 15 T-Verbinder 4, 6, 8 mm
 15 drehbare T-Steckverschraubungen G 1/8-6, G 1/4-6, G 1/4-8
 9 gerade Steckverbindungen mit Stecknippel, reduzierend 8/6, 10/6, 10/8
 10 Verschlussstecker 6, 8 mm
 10 Muffen G 1/8, G 1/4, G 3/8
 1 PTFE-Dichtband
 1 Schlauchabschneider



Arbeitsdruck: max. 16 bar
Betriebstemperatur: -20 °C bis +80 °C
Werkstoff: Messing vernickelt
Andruckring: Hostaform
O-Ring: NBR
Spannring: Edelstahl

Bezeichnung	Definition
K- 07 40 35 24	Sortimentsbox Steckverbinder Serie »click-clock«

Web: <http://cat.hansa-flex.com/de/KBOXCLICKCLOCK>

K-HS EINFACH

Hohlschrauben, einfach

Arbeitsdruck: max. 16 bar
Betriebstemperatur: -20 °C bis +70 °C
Werkstoff: Messing vernickelt

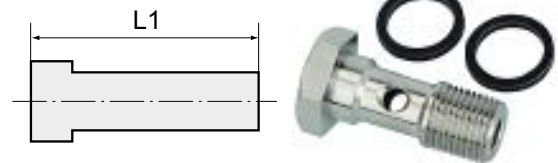

Hinweis: Weitere Angaben auf Anfrage.

Bezeichnung	Gewinde	L1 mm	SW
K- 07 40 26 72	M 5	17,5	8 mm
K- 07 40 26 74	G 1/8	28,0	14 mm
K- 07 40 26 73	G 1/4	33,0	17 mm
K- 07 40 26 75	G 3/8	36,0	19 mm

Web: <http://cat.hansa-flex.com/de/KHSEINFACH>

K-HS ZWEIFACH

Hohlschrauben, zweifach

Arbeitsdruck: max. 16 bar
Betriebstemperatur: -20 °C bis +70 °C
Werkstoff: Messing vernickelt

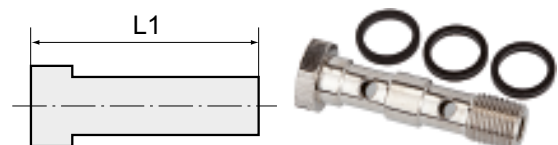

Hinweis: Weitere Angaben auf Anfrage.

Bezeichnung	Gewinde	L1 mm	SW
K- 07 40 26 77	G 1/8	44,5	14 mm



K-HS ZWEIFACH

(Fortsetzung)

Hohlschrauben, zweifach

Bezeichnung	Gewinde	L1 mm	SW
K-07 40 26 76	G 1/4	51,5	17 mm
K-07 40 26 78	G 3/8	58,1	19 mm

Web: <http://cat.hansa-flex.com/de/KHSZWEIFACH>

K-HS DREIFACH

Hohlschrauben, dreifach

Arbeitsdruck: max. 16 bar
Betriebstemperatur: -20 °C bis +70°C
Werkstoff: Messing vernickelt

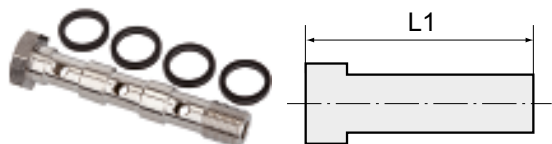

Hinweis: Weitere Angaben auf Anfrage.

Bezeichnung	Gewinde	L1 mm	SW
K-07 40 26 80	G 1/8	60,0	14 mm
K-07 40 26 79	G 1/4	70,5	17 mm
K-07 40 26 81	G 3/8	80,0	19 mm

Web: <http://cat.hansa-flex.com/de/KHSDREIFACH>

K-L-RINGSTUECK1

L-Ringstücke



Die Weiterentwicklung unserer höchst erfolgreichen Schnellsteckverbinder-Serie im Material Messing vernickelt. Die Vorteile der weiterentwickelten Baureihe sind: wesentlich einfacheres Stecken und Lösen des Schlauches, vielfach wiederholbar, verwendbar auch bei nicht kalibrierten Schläuchen, geeignet für den Vakuumbetrieb.

Arbeitsdruck: max. 16 bar
Betriebstemperatur: -20 °C bis +70°C
Werkstoff: Messing vernickelt
Andruckring: Hostaform
Spannring: Edelstahl

Hinweis: Weitere Angaben auf Anfrage.

Bezeichnung	für Hohlschraube	für Schlauch-Außen-Ø	L1 mm	L2 mm
K-07 40 26 82	M 5	4 mm	18,0	9,0
K-07 40 26 87	G 1/8	4 mm	20,5	15,0
K-07 40 26 88	G 1/8	6 mm	23,0	15,0
K-07 40 26 89	G 1/8	8 mm	24,5	15,0
K-07 40 26 85	G 1/4	6 mm	24,0	17,0
K-07 40 26 86	G 1/4	8 mm	26,0	17,0
K-07 40 26 83	G 1/4	10 mm	27,0	17,0
K-07 40 26 84	G 1/4	12 mm	28,0	17,0
K-07 40 26 92	G 3/8	8 mm	27,0	20,0
K-07 40 26 90	G 3/8	10 mm	28,0	20,0
K-07 40 26 91	G 3/8	12 mm	29,0	20,0

Web: <http://cat.hansa-flex.com/de/KLRINGSTUECK1>

K-T-RINGSTUECK

T-Ringstücke

Die Weiterentwicklung unserer höchst erfolgreichen Schnellsteckverbinder-Serie im Material Messing vernickelt. Die Vorteile der weiterentwickelten Baureihe sind: wesentlich einfacheres Stecken und Lösen des Schlauches, vielfach wiederholbar, verwendbar auch bei nicht kalibrierten Schläuchen, geeignet für den Vakuumbetrieb.

Arbeitsdruck: max. 16 bar
Betriebstemperatur: -20 °C bis +70 °C
Werkstoff: Messing vernickelt
Andruckring: Hostaform
Spannring: Edelstahl

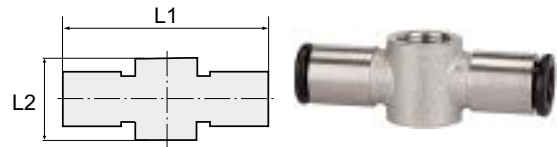

Hinweis: Weitere Angaben auf Anfrage.

Bezeichnung	für Hohlschraube	für Schlauch-Außen-Ø	L1 mm	L2 mm
K- 07 40 26 93	M 5	4 mm	36,0	9,0
K- 07 40 26 97	G 1/8	4 mm	42,0	15,0
K- 07 40 26 98	G 1/8	6 mm	46,0	15,0
K- 07 40 26 99	G 1/8	8 mm	49,0	15,0
K- 07 40 26 95	G 1/4	6 mm	48,0	17,0
K- 07 40 26 96	G 1/4	8 mm	52,0	17,0
K- 07 40 26 94	G 1/4	10 mm	52,0	17,0
K- 07 40 27 02	G 3/8	8 mm	54,0	20,0
K- 07 40 27 00	G 3/8	10 mm	56,0	20,0
K- 07 40 27 01	G 3/8	12 mm	58,0	20,0

Web: <http://cat.hansa-flex.com/de/KTRINGSTUECK>

K-STECKVERSCH AGR OR SK M O 1

Gerade Steckverschraubungen, Außengewinde zylindrisch, O-Ring Außensechskant

Schnellsteckverbindungen komplett aus Messing vernickelt. Die Teile mit zylindrischem Gewinde sind mit einem FKM-O-Ring ausgestattet. Die konischen Gewinde sind mit der Dispersion preCOTE 5 beschichtet, so dass alle Verbindungen dieser Serie auch bei hohen Temperaturen eingesetzt werden können (Medium Druckluft).

Arbeitsdruck: max. 16 bar
Betriebstemperatur: -20 °C bis +150 °C
Werkstoff: Messing vernickelt
Andruckring: Messing vernickelt
O-Ring: FKM (FPM)
Spannring: Edelstahl

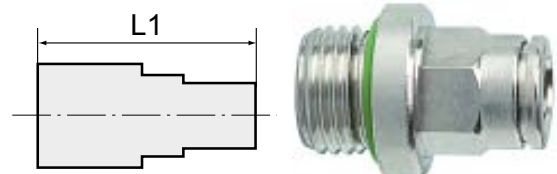

Hinweis: Weitere Angaben auf Anfrage.

Bezeichnung	Gewinde	für Schlauch-Außen-Ø	L1 mm	SW	Bezeichnung	Gewinde	für Schlauch-Außen-Ø	L1 mm	SW
K- 07 40 27 31	M 5	4 mm	20,5	Ø 9 mm	K- 07 40 27 34	G 1/4	10 mm	29,0	16 mm
K- 07 40 27 32	M 5	6 mm	22,5	Ø 10,5 mm	K- 07 40 47 66	G 1/4	12 mm	31,5	18 mm
K- 07 40 27 38	G 1/8	4 mm	20,0	9 mm	K- 07 40 27 42	G 3/8	8 mm	25,0	13 mm
K- 07 40 27 39	G 1/8	6 mm	24,0	11 mm	K- 07 40 27 41	G 3/8	10 mm	29,5	16 mm
K- 07 40 27 40	G 1/8	8 mm	26,5	13 mm	K- 07 40 47 68	G 3/8	12 mm	31,0	18 mm
K- 07 40 47 67	G 1/8	10 mm	29,0	16 mm	K- 07 40 47 69	G 3/8	14 mm	34,0	21 mm
K- 07 40 27 35	G 1/4	4 mm	21,0	9 mm	K- 07 40 27 33	G 1/2	10 mm	31,0	16 mm
K- 07 40 27 36	G 1/4	6 mm	24,0	11 mm	K- 07 40 47 64	G 1/2	12 mm	31,5	18 mm
K- 07 40 27 37	G 1/4	8 mm	25,0	13 mm	K- 07 40 47 65	G 1/2	14 mm	34,5	21 mm

Web: <http://cat.hansa-flex.com/de/KSTECKVERSCHAGRORSKMO1>

K-STECKVERSCHR IG SK 1

Gerade Steckverschraubungen, Innengewinde zylindrisch mit Außensechskant

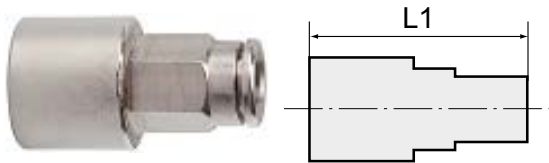

Schnellsteckverbindungen komplett aus Messing vernickelt. Die Teile mit zylindrischem Gewinde sind mit einem FKM-O-Ring ausgestattet. Die konischen Gewinde sind mit der Dispersion preCOTE 5 beschichtet, so dass alle Verbindungen dieser Serie auch bei hohen Temperaturen eingesetzt werden können (Medium Druckluft).

Arbeitsdruck: max. 16 bar
Betriebstemperatur: -20 °C bis +150 °C
Werkstoff: Messing vernickelt
Andruckring: Messing vernickelt
Spannring: Edelstahl

Hinweis: Weitere Angaben auf Anfrage.

Bezeichnung	Gewinde	für Schlauch-Außen-Ø	L1 mm	SW
K-07 40 27 46	G 1/8	4 mm	26,5	9 mm
K-07 40 27 47	G 1/8	6 mm	27,0	11 mm
K-07 40 27 48	G 1/8	8 mm	28,0	13 mm
K-07 40 47 71	G 1/4	4 mm	29,5	9 mm
K-07 40 27 44	G 1/4	6 mm	31,0	11 mm
K-07 40 27 45	G 1/4	8 mm	32,0	13 mm
K-07 40 27 43	G 1/4	10 mm	32,0	16 mm
K-07 40 47 70	G 1/4	12 mm	40,0	20 mm
K-07 40 47 72	G 3/8	10 mm	37,5	20 mm
K-07 40 47 73	G 3/8	12 mm	39,5	20 mm

Web: <http://cat.hansa-flex.com/de/KSTECKVERSCHRIGSK1>

K-STECKVERSCHR AGR-K SK BESCH

Gerade Steckverschraubungen, Außengewinde konisch, Gewindebeschichtung, Außensechskant



Schnellsteckverbindungen komplett aus Messing vernickelt. Die Teile mit zylindrischem Gewinde sind mit einem FKM-O-Ring ausgestattet. Die konischen Gewinde sind mit der Dispersion preCOTE 5 beschichtet, so dass alle Verbindungen dieser Serie auch bei hohen Temperaturen eingesetzt werden können (Medium Druckluft).

Arbeitsdruck: max. 16 bar
Betriebstemperatur: -20 °C bis +150 °C
Werkstoff: Messing vernickelt
Andruckring: Messing vernickelt
Spannring: Edelstahl

Hinweis: Weitere Angaben auf Anfrage.

Bezeichnung	Gewinde	für Schlauch-Außen-Ø	L1 mm	SW
K-07 40 27 26	R 1/8	4 mm	22,5	10 mm
K-07 40 27 27	R 1/8	6 mm	24,5	11 mm
K-07 40 27 28	R 1/8	8 mm	27,5	13 mm
K-07 40 47 62	R 1/4	4 mm	22,5	14 mm
K-07 40 27 24	R 1/4	6 mm	24,5	14 mm
K-07 40 27 25	R 1/4	8 mm	27,5	13 mm
K-07 40 27 23	R 1/4	10 mm	32,5	16 mm
K-07 40 47 61	R 1/4	12 mm	32,5	17 mm
K-07 40 27 30	R 3/8	8 mm	28,0	17 mm
K-07 40 27 29	R 3/8	10 mm	32,5	17 mm
K-07 40 47 63	R 3/8	12 mm	30,5	17 mm
K-07 40 47 60	R 1/2	12 mm	33,0	22 mm

Web: <http://cat.hansa-flex.com/de/KSTECKVERSCHRAGRKSKBESCH>

K-L-STECKVER DREH AG OR 2

L-Steckverschraubungen, drehbar, Außengewinde zylindrisch mit O-Ring

Schnellsteckverbindungen komplett aus Messing vernickelt. Die Teile mit zylindrischem Gewinde sind mit einem FKM-O-Ring ausgestattet. Die konischen Gewinde sind mit der Dispersion preCOTE 5 beschichtet, so dass alle Verbindungen dieser Serie auch bei hohen Temperaturen eingesetzt werden können (Medium Druckluft).

Arbeitsdruck: max. 16 bar
Betriebstemperatur: -20 °C bis +150 °C
Werkstoff: Messing vernickelt
Andruckring: Messing vernickelt
O-Ring: FKM (FPM)
Spannring: Edelstahl

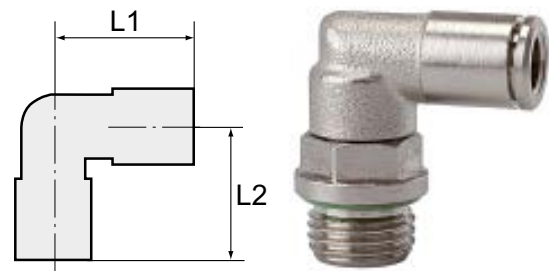

Hinweis: Weitere Angaben auf Anfrage.

Bezeichnung	Gewinde	für Schlauch-Außen-Ø	L1 mm	L2 mm	SW
K- 07 40 27 65	M 5	4 mm	18,0	14,5	9 mm
K- 07 40 27 66	M 5	6 mm	21,0	14,5	9 mm
K- 07 40 27 72	G 1/8	4 mm	20,0	20,0	13 mm
K- 07 40 27 73	G 1/8	6 mm	21,0	20,0	13 mm
K- 07 40 27 74	G 1/8	8 mm	24,0	20,0	13 mm
K- 07 40 27 69	G 1/4	4 mm	20,0	24,0	13 mm
K- 07 40 27 70	G 1/4	6 mm	21,0	24,0	13 mm
K- 07 40 27 71	G 1/4	8 mm	24,0	24,0	13 mm
K- 07 40 27 68	G 1/4	10 mm	27,0	24,0	16 mm
K- 07 40 47 86	G 1/4	12 mm	29,0	30,5	16 mm
K- 07 40 27 76	G 3/8	8 mm	24,0	25,5	13 mm
K- 07 40 27 75	G 3/8	10 mm	27,0	28,0	16 mm
K- 07 40 47 85	G 1/2	12 mm	29,0	33,5	20 mm
K- 07 40 27 67	G 1/2	10 mm	27,0	30,0	16 mm
K- 07 40 47 87	G 3/8	12 mm	29,0	28,5	20 mm

Web: <http://cat.hansa-flex.com/de/KLSTECKVERDREHAGOR2>

K-L-STECKVER DREH AG-K BESCH 1

L-Steckverschraubungen, drehbar, Außengewinde konisch mit Gewindebeschichtung

Schnellsteckverbindungen komplett aus Messing vernickelt. Die Teile mit zylindrischem Gewinde sind mit einem FKM-O-Ring ausgestattet. Die konischen Gewinde sind mit der Dispersion preCOTE 5 beschichtet, so dass alle Verbindungen dieser Serie auch bei hohen Temperaturen eingesetzt werden können (Medium Druckluft).

Arbeitsdruck: max. 16 bar
Betriebstemperatur: -20 °C bis +150 °C
Werkstoff: Messing vernickelt
Andruckring: Messing vernickelt
Spannring: Edelstahl

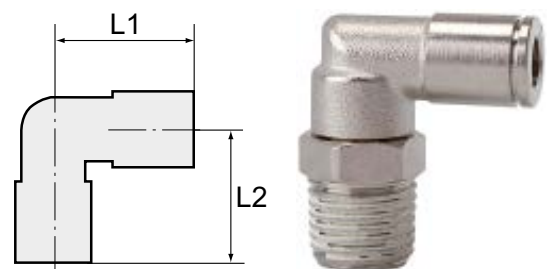

Hinweis: Weitere Angaben auf Anfrage.

Bezeichnung	Gewinde	für Schlauch-Außen-Ø	L1 mm	L2 mm	SW
K- 07 40 28 10	R 1/8	4 mm	20,0	20,0	13 mm
K- 07 40 28 11	R 1/8	6 mm	21,0	20,0	13 mm
K- 07 40 28 12	R 1/8	8 mm	24,0	20,0	13 mm
K- 07 40 28 07	R 1/4	4 mm	20,0	25,0	14 mm
K- 07 40 28 08	R 1/4	6 mm	21,0	25,0	14 mm
K- 07 40 28 09	R 1/4	8 mm	24,0	25,0	14 mm
K- 07 40 28 06	R 1/4	10 mm	27,0	26,0	16 mm
K- 07 40 28 14	R 3/8	8 mm	24,0	28,0	18 mm
K- 07 40 28 13	R 3/8	10 mm	27,0	30,0	18 mm
K- 07 40 48 00	R 3/8	12 mm	29,0	32,5	20 mm
K- 07 40 47 99	R 1/2	12 mm	29,0	35,5	22 mm

Web: <http://cat.hansa-flex.com/de/KLSTECKVERDREHAGKBESCH1>

K-T-STECK VERS DRE AG OR

T-Steckverschraubungen, drehbar, Außengewinde zylindrisch mit O-Ring

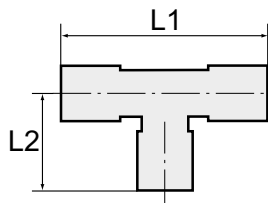

Schnellsteckverbindungen komplett aus Messing vernickelt. Die Teile mit zylindrischem Gewinde sind mit einem FKM-O-Ring ausgestattet. Die konischen Gewinde sind mit der Dispersion preCOTE 5 beschichtet, so dass alle Verbindungen dieser Serie auch bei hohen Temperaturen eingesetzt werden können (Medium Druckluft).

Arbeitsdruck: max. 16 bar
Betriebstemperatur: -20 °C bis +150 °C
Werkstoff: Messing vernickelt
Andruckring: Messing vernickelt
O-Ring: FKM (FPM)
Spannring: Edelstahl

Hinweis: Weitere Angaben auf Anfrage.

Bezeichnung	Gewinde	für Schlauch-Außen-Ø	L1 mm	L2 mm	SW
K-07 40 27 80	G 1/8	4 mm	40,0	20,0	13 mm
K-07 40 27 81	G 1/8	6 mm	43,0	20,0	13 mm
K-07 40 27 82	G 1/8	8 mm	47,0	20,0	13 mm
K-07 40 27 78	G 1/4	6 mm	43,0	24,0	13 mm
K-07 40 27 79	G 1/4	8 mm	47,0	24,0	13 mm
K-07 40 27 77	G 1/4	10 mm	53,0	24,0	16 mm
K-07 40 27 84	G 3/8	8 mm	47,0	25,5	13 mm
K-07 40 27 83	G 3/8	10 mm	53,0	28,0	16 mm
K-07 40 47 89	G 3/8	12 mm	58,0	28,5	20 mm
K-07 40 47 88	G 1/2	12 mm	58,0	33,5	20 mm

Web: <http://cat.hansa-flex.com/de/KTSTECKVERS DREAGOR>

K-T-STECK VERS DRE AG-K BE 1

T-Steckverschraubungen, drehbar, Außengewinde konisch mit Gewindebeschichtung

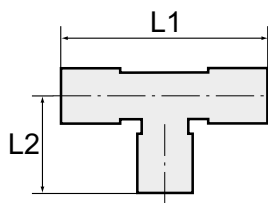

Schnellsteckverbindungen komplett aus Messing vernickelt. Die Teile mit zylindrischem Gewinde sind mit einem FKM-O-Ring ausgestattet. Die konischen Gewinde sind mit der Dispersion preCOTE 5 beschichtet, so dass alle Verbindungen dieser Serie auch bei hohen Temperaturen eingesetzt werden können (Medium Druckluft).

Arbeitsdruck: max. 16 bar
Betriebstemperatur: -20 °C bis +150 °C
Werkstoff: Messing vernickelt
Andruckring: Messing vernickelt
Spannring: Edelstahl

Hinweis: Weitere Angaben auf Anfrage.

Bezeichnung	Gewinde	für Schlauch-Außen-Ø	L1 mm	L2 mm	SW
K-07 40 28 18	R 1/8	4 mm	40,0	20,0	13 mm
K-07 40 28 19	R 1/8	6 mm	43,0	20,0	13 mm
K-07 40 28 20	R 1/8	8 mm	47,0	20,0	13 mm
K-07 40 28 16	R 1/4	6 mm	43,0	25,0	14 mm
K-07 40 28 17	R 1/4	8 mm	47,0	25,0	14 mm
K-07 40 28 15	R 1/4	10 mm	53,0	26,0	16 mm
K-07 40 28 21	R 3/8	8 mm	47,0	28,0	18 mm
K-07 40 48 02	R 3/8	10 mm	53,0	30,0	18 mm
K-07 40 48 03	R 3/8	12 mm	58,0	32,5	20 mm
K-07 40 48 01	R 1/2	12 mm	58,0	35,5	22 mm

Web: <http://cat.hansa-flex.com/de/KTSTECKVERS DREAGKBE1>

K-L-STECK VERS DER AG OR 2

T-Steckverschraubungen, Steckanschlüsse in L-Form, drehbar, Außengewinde zylindrisch mit O-Ring

Schnellsteckverbindungen komplett aus Messing vernickelt. Die Teile mit zylindrischem Gewinde sind mit einem FKM-O-Ring ausgestattet. Die konischen Gewinde sind mit der Dispersion preCOTE 5 beschichtet, so dass alle Verbindungen dieser Serie auch bei hohen Temperaturen eingesetzt werden können (Medium Druckluft).

Arbeitsdruck: max. 16 bar
Betriebstemperatur: -20 °C bis +150 °C
Werkstoff: Messing vernickelt
Andruckring: Messing vernickelt
O-Ring: FKM (FPM)
Spannring: Edelstahl

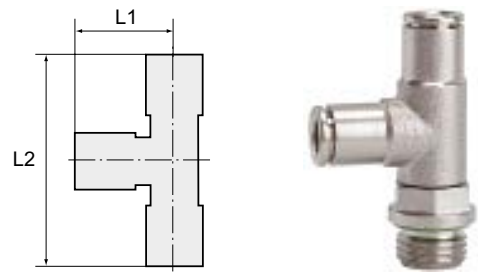

Hinweis: Weitere Angaben auf Anfrage.

Bezeichnung	Gewinde	für Schlauch-Außen-Ø	L1 mm	L2 mm	SW
K-07 40 27 88	G 1/8	4 mm	17,5	35,5	13 mm
K-07 40 27 89	G 1/8	6 mm	21,0	41,5	13 mm
K-07 40 27 90	G 1/8	8 mm	23,0	43,0	13 mm
K-07 40 27 86	G 1/4	6 mm	21,0	45,5	13 mm
K-07 40 27 87	G 1/4	8 mm	23,0	47,5	13 mm
K-07 40 27 85	G 1/4	10 mm	27,0	50,5	16 mm
K-07 40 47 92	G 3/8	8 mm	23,0	48,5	13 mm
K-07 40 27 91	G 3/8	10 mm	27,0	54,0	16 mm
K-07 40 47 91	G 3/8	12 mm	31,0	57,5	18 mm
K-07 40 47 90	G 1/2	12 mm	32,0	65,5	20 mm

Web: <http://cat.hansa-flex.com/de/KLSTECKVERS DER AGOR2>

K-L-STECKVER SK AGR OR

L-Steckverschraubungen mit Außensechskant, Außengewinde zylindrisch mit O-Ring

Schnellsteckverbindungen komplett aus Messing vernickelt. Die Teile mit zylindrischem Gewinde sind mit einem FKM-O-Ring ausgestattet. Die konischen Gewinde sind mit der Dispersion preCOTE 5 beschichtet, so dass alle Verbindungen dieser Serie auch bei hohen Temperaturen eingesetzt werden können (Medium Druckluft).

Arbeitsdruck: max. 16 bar
Betriebstemperatur: -20 °C bis +150 °C
Werkstoff: Messing vernickelt
Andruckring: Messing vernickelt
O-Ring: FKM (FPM)
Spannring: Edelstahl

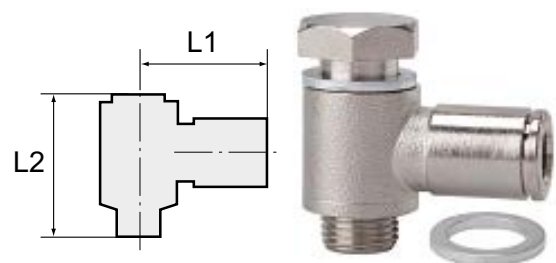

Hinweis: Weitere Angaben auf Anfrage.

Bezeichnung	Gewinde	für Schlauch-Außen-Ø	L1 mm	L2 mm	SW
K-07 40 27 92	M 5	4 mm	18,0	17,5	8 mm
K-07 40 27 93	M 5	5 mm	19,0	17,5	8 mm
K-07 40 27 94	M 5	6 mm	19,5	19,5	8 mm
K-07 40 27 98	G 1/8	4 mm	20,5	28,0	14 mm
K-07 40 27 99	G 1/8	6 mm	23,0	28,0	14 mm
K-07 40 28 00	G 1/8	8 mm	24,5	28,0	14 mm
K-07 40 27 96	G 1/4	6 mm	24,0	33,0	17 mm
K-07 40 27 97	G 1/4	8 mm	26,0	33,0	17 mm
K-07 40 27 95	G 1/4	10 mm	27,0	33,0	17 mm
K-07 40 28 02	G 3/8	8 mm	27,0	36,0	19 mm
K-07 40 47 94	G 3/8	10 mm	28,0	36,0	19 mm
K-07 40 28 01	G 3/8	12 mm	29,0	36,0	19 mm
K-07 40 47 93	G 1/2	12 mm	34,5	42,0	24 mm

Web: <http://cat.hansa-flex.com/de/KLSTECKVERS KAGROR>

K-T-STECK VERS ASK DREH AG OR

T-Steckverschraubungen mit Außensechskant, drehbar, Außengewinde zylindrisch mit O-Ring

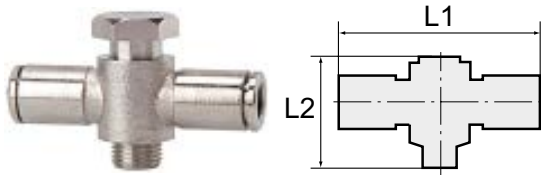

Schnellsteckverbindungen komplett aus Messing vernickelt. Die Teile mit zylindrischem Gewinde sind mit einem FKM-O-Ring ausgestattet. Die konischen Gewinde sind mit der Dispersion preCOTE 5 beschichtet, so dass alle Verbindungen dieser Serie auch bei hohen Temperaturen eingesetzt werden können (Medium Druckluft).

Arbeitsdruck: max. 16 bar
Betriebstemperatur: -20 °C bis +150 °C
Werkstoff: Messing vernickelt
Andruckring: Messing vernickelt
O-Ring: FKM (FPM)
Spannring: Edelstahl

Hinweis: Weitere Angaben auf Anfrage.

Bezeichnung	Gewinde	für Schlauch-Außen-Ø	L1 mm	L2 mm	SW
K-07 40 28 04	G 1/8	4 mm	42,0	28,0	14 mm
K-07 40 28 05	G 1/8	6 mm	46,0	28,0	14 mm
K-07 40 28 03	G 1/4	6 mm	48,0	33,0	17 mm

Web: <http://cat.hansa-flex.com/de/KTSTECKVERSASKDREHAGOR>

K-STECKVERBINDU 2

Gerade Steckverbindungen

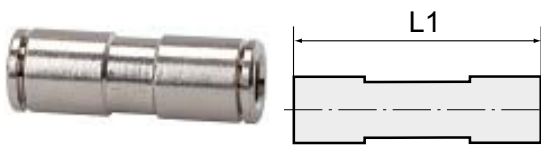

Schnellsteckverbindungen komplett aus Messing vernickelt. Die Teile mit zylindrischem Gewinde sind mit einem FKM-O-Ring ausgestattet. Die konischen Gewinde sind mit der Dispersion preCOTE 5 beschichtet, so dass alle Verbindungen dieser Serie auch bei hohen Temperaturen eingesetzt werden können (Medium Druckluft).

Arbeitsdruck: max. 16 bar
Betriebstemperatur: -20 °C bis +150 °C
Werkstoff: Messing vernickelt
Andruckring: Messing vernickelt
Spannring: Edelstahl

Hinweis: Weitere Angaben auf Anfrage.

Bezeichnung	für Schlauch-Außen-Ø	L1 mm
K-07 40 27 49	4 mm	31,0
K-07 40 27 50	6 mm	33,0
K-07 40 27 51	8 mm	37,0
K-07 40 27 52	10 mm	39,0
K-07 40 47 74	12 mm	43,0
K-07 40 40 91	14 mm	47,5

Web: <http://cat.hansa-flex.com/de/KSTECKVERBINDU2>

K-STECKVERBINDU RED

Gerade Steckverbindungen, reduzierend



Schnellsteckverbindungen komplett aus Messing vernickelt. Die Teile mit zylindrischem Gewinde sind mit einem FKM-O-Ring ausgestattet. Die konischen Gewinde sind mit der Dispersion preCOTE 5 beschichtet, so dass alle Verbindungen dieser Serie auch bei hohen Temperaturen eingesetzt werden können (Medium Druckluft).

Arbeitsdruck: max. 16 bar
Betriebstemperatur: -20 °C bis +150 °C
Werkstoff: Messing vernickelt
Andruckring: Messing vernickelt
Spannring: Edelstahl

Hinweis: Weitere Angaben auf Anfrage.

Bezeichnung	für Schlauch-Außen-Ø	L1 mm
K-07 40 47 75	6 mm / 4 mm	33,0



(Fortsetzung)

K-STECKVERBINDU RED

Gerade Steckverbindungen, reduzierend

Bezeichnung	für Schlauch-Außen-Ø	L1 mm
K-07 40 47 76	8 mm / 6 mm	39,0
K-07 40 47 77	10 mm / 8 mm	39,5
K-07 40 47 78	12 mm / 10 mm	41,5

Web: <http://cat.hansa-flex.com/de/KSTECKVERBINDURED>

K-SCHOTT-STECKVERB 2

Gerade Schott-Steckverbindungen

Schnellsteckverbindungen komplett aus Messing vernickelt. Die Teile mit zylindrischem Gewinde sind mit einem FKM-O-Ring ausgestattet. Die konischen Gewinde sind mit der Dispersion preCOTE 5 beschichtet, so dass alle Verbindungen dieser Serie auch bei hohen Temperaturen eingesetzt werden können (Medium Druckluft).

Arbeitsdruck: max. 16 bar
Betriebstemperatur: -20 °C bis +150 °C
Werkstoff: Messing vernickelt
Andruckring: Messing vernickelt
Spannring: Edelstahl

Hinweis: Weitere Angaben auf Anfrage.

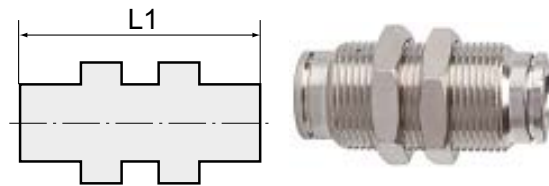

Bezeichnung	Gewinde	für Schlauch-Außen-Ø	L1 mm	SW
K-07 40 27 61	M 10 x 1	4 mm	31,5	13 mm
K-07 40 27 62	M 14 x 1	6 mm	33,5	17 mm
K-07 40 27 63	M 16 x 1	8 mm	37,0	18 mm
K-07 40 27 64	M 17 x 1	10 mm	39,5	20 mm
K-07 40 47 83	M 20 x 1	12 mm	42,0	24 mm
K-07 40 47 84	M 22 x 1	14 mm	46,0	25 mm

Web: <http://cat.hansa-flex.com/de/KSCHOTTSTECKVERB2>

K-L-STECK VB

L-Steckverbindungen

Schnellsteckverbindungen komplett aus Messing vernickelt. Die Teile mit zylindrischem Gewinde sind mit einem FKM-O-Ring ausgestattet. Die konischen Gewinde sind mit der Dispersion preCOTE 5 beschichtet, so dass alle Verbindungen dieser Serie auch bei hohen Temperaturen eingesetzt werden können (Medium Druckluft).

Arbeitsdruck: max. 16 bar
Betriebstemperatur: -20 °C bis +150 °C
Werkstoff: Messing vernickelt
Andruckring: Messing vernickelt
Spannring: Edelstahl

Hinweis: Weitere Angaben auf Anfrage.

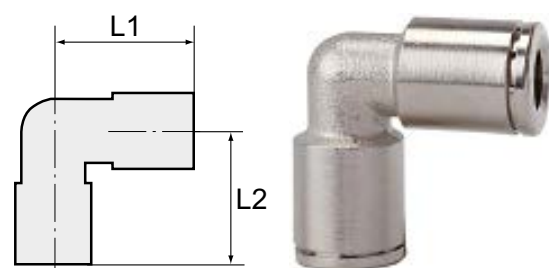

Bezeichnung	für Schlauch-Außen-Ø	L1 mm	L2 mm
K-07 40 27 53	4 mm	17,5	17,5
K-07 40 27 54	6 mm	20,0	20,0
K-07 40 27 55	8 mm	23,0	23,0
K-07 40 27 56	10 mm	25,0	25,0
K-07 40 47 79	12 mm	27,5	27,5
K-07 40 47 80	14 mm	31,0	31,0

Web: <http://cat.hansa-flex.com/de/KLSTECKVB>

K-T-STECK VB 1

T-Steckverbindungen

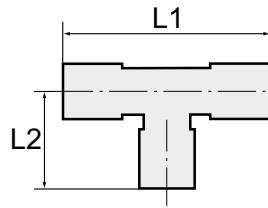

Schnellsteckverbindungen komplett aus Messing vernickelt. Die Teile mit zylindrischem Gewinde sind mit einem FKM-O-Ring ausgestattet. Die konischen Gewinde sind mit der Dispersion preCOTE 5 beschichtet, so dass alle Verbindungen dieser Serie auch bei hohen Temperaturen eingesetzt werden können (Medium Druckluft).

Arbeitsdruck: max. 16 bar
Betriebstemperatur: -20 °C bis +150 °C
Werkstoff: Messing vernickelt
Andruckring: Messing vernickelt
Spannring: Edelstahl

Hinweis: Weitere Angaben auf Anfrage.

Bezeichnung	für Schlauch-Außen-Ø	L1 mm	L2 mm
K-07 40 27 57	4 mm	34,0	17,0
K-07 40 27 58	6 mm	39,0	19,5
K-07 40 27 59	8 mm	46,0	23,0
K-07 40 27 60	10 mm	50,0	25,0
K-07 40 47 81	12 mm	54,0	27,0
K-07 40 47 82	14 mm	62,0	31,0

Web: <http://cat.hansa-flex.com/de/KTSTECKVB1>

K-STECKVERBINDU ST RED 1

Gerade Steckverbindungen mit Stecknippel, reduzierend

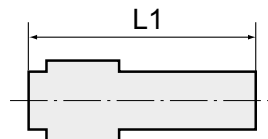

Schnellsteckverbindungen komplett aus Messing vernickelt. Die Teile mit zylindrischem Gewinde sind mit einem FKM-O-Ring ausgestattet. Die konischen Gewinde sind mit der Dispersion preCOTE 5 beschichtet, so dass alle Verbindungen dieser Serie auch bei hohen Temperaturen eingesetzt werden können (Medium Druckluft).

Arbeitsdruck: max. 16 bar
Betriebstemperatur: -20 °C bis +150 °C
Werkstoff: Messing vernickelt
Andruckring: Messing vernickelt
Spannring: Edelstahl

Hinweis: Weitere Angaben auf Anfrage.

Bezeichnung	für Schlauch-Außen-Ø	L1 mm	Stecknippel mm
K-07 40 47 95	4 mm	29,5	6
K-07 40 47 96	6 mm	32,5	8
K-07 40 47 97	8 mm	38,5	10
K-07 40 47 98	10 mm	41,0	12

Web: <http://cat.hansa-flex.com/de/KSTECKVERBINDUSTRED1>

K-STECKVERSCHR SK MINI

Gerade Steckverschraubungen, Außengewinde mit Außensechskant, mini

Unsere Schnellsteckverbinder-Serie aus Kunststoff bzw. vernickeltem Messing in platzsparender Minibaureihe.

Arbeitsdruck:	max. 10 bar, Vakuum
Einsatzbereich:	Luft, Vakuum
empfohlene Schläuche:	PU oder PA (Nylon)
Medien:	Druckluft
Norm:	M-Gewinde nach DIN 13-1, mit O-Ring, G-Gewinde nach DIN EN ISO 228-1, mit O-Ring, R-Gewinde nach ISO 7-1, Gewindebeschichtung
Temp. Bereich:	0 °C bis +60 °C
Dichtfläche:	O-Ring (NBR)
Werkstoff:	Kunststoff bzw. Messing vernickelt
Andruckring:	Kunststoff

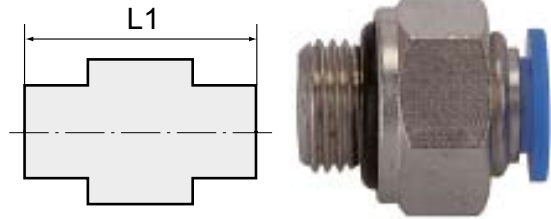

Hinweis: Weitere Angaben auf Anfrage.

Bezeichnung	Gewinde	für Schlauch-Außen-Ø	L1 mm	SW
K- 07 40 23 16	M 3	3 mm	15,0	8 mm
K- 07 40 23 17	M 3	4 mm	17,5	8 mm
K- 07 40 23 18	M 5	3 mm	16,0	8 mm
K- 07 40 23 19	M 5	4 mm	18,5	8 mm
K- 07 40 23 20	M 5	6 mm	18,0	10 mm
K- 07 40 23 21	M 6	3 mm	15,0	10 mm
K- 07 40 23 22	M 6	4 mm	19,0	10 mm
K- 07 40 23 23	M 6	6 mm	18,5	10 mm
K- 07 40 23 24	G 1/8	4 mm	15,2	14 mm
K- 07 40 23 25	G 1/8	6 mm	17,2	13 mm
K- 07 40 23 26	R 1/8	4 mm	16,0	10 mm
K- 07 40 23 27	R 1/8	6 mm	18,5	10 mm



Web: <http://cat.hansa-flex.com/de/KSTECKVERSCHRSKMINI>

K-STECKVERSCHR IG SK MINI

Gerade Steckverschraubungen, Innengewinde mit Außensechskant, mini

Unsere Schnellsteckverbinder-Serie aus Kunststoff bzw. vernickeltem Messing in platzsparender Minibaureihe.

Arbeitsdruck:	max. 10 bar, Vakuum
Einsatzbereich:	Luft, Vakuum
empfohlene Schläuche:	PU oder PA (Nylon)
Medien:	Druckluft
Norm:	M-Gewinde nach DIN 13-1, mit O-Ring
Temp. Bereich:	0 °C bis +60 °C
Dichtfläche:	O-Ring (NBR)
Werkstoff:	Kunststoff bzw. Messing vernickelt
Andruckring:	Kunststoff

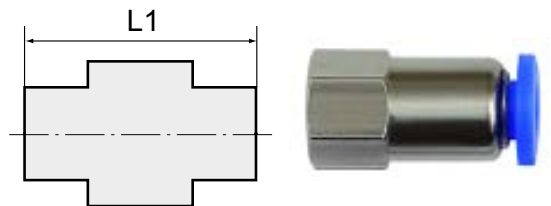

Hinweis: Weitere Angaben auf Anfrage.

Bezeichnung	Gewinde	für Schlauch-Außen-Ø	L1 mm	SW
K- 07 40 49 99	M 3	3 mm	16,7	8 mm
K- 07 40 50 00	M 3	4 mm	18,0	8 mm
K- 07 40 50 01	M 5	3 mm	16,2	8 mm
K- 07 40 50 02	M 5	4 mm	18,0	8 mm

Web: <http://cat.hansa-flex.com/de/KSTECKVERSCHRIGSKMINI>

K-STECKVERSCHR RU MINI

Gerade Steckverschraubungen mit rundem Körper, mini

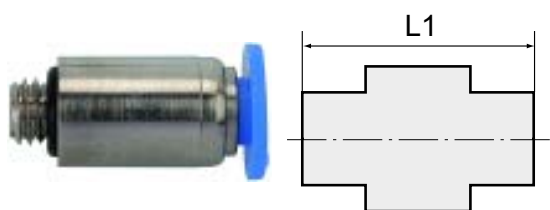

Unsere Schnellsteckverbinder-Serie aus Kunststoff bzw. vernickeltem Messing in platzsparender Minibaureihe.

Arbeitsdruck:	max. 10 bar, Vakuum
Einsatzbereich:	Luft, Vakuum
empfohlene Schläuche:	PU oder PA (Nylon)
Medien:	Druckluft
Norm:	M-Gewinde nach DIN 13-1, mit O-Ring, G-Gewinde nach DIN EN ISO 228-1, mit O-Ring, R-Gewinde nach ISO 7-1, Gewindebeschichtung
Temp. Bereich:	0 °C bis +60 °C
Dichtfläche:	O-Ring (NBR)
Werkstoff:	Kunststoff bzw. Messing vernickelt
Andruckring:	Kunststoff

Hinweis: Weitere Angaben auf Anfrage.

Bezeichnung	Gewinde	für Schlauch-Außen-Ø	L1 mm
K-07 40 23 67	M 3	3 mm	15,0
K-07 40 23 68	M 3	4 mm	17,5
K-07 40 23 69	M 5	3 mm	16,0
K-07 40 23 70	M 5	4 mm	18,0
K-07 40 23 71	M 5	6 mm	18,0
K-07 40 23 72	M 6	3 mm	15,0
K-07 40 23 73	M 6	4 mm	18,5
K-07 40 23 74	M 6	6 mm	18,5
K-07 40 23 75	M 7	4 mm	18,5
K-07 40 23 76	M 7	6 mm	19,5
K-07 40 23 77	G 1/8	4 mm	15,2
K-07 40 23 78	G 1/8	6 mm	17,6
K-07 40 23 79	R 1/8	4 mm	15,5
K-07 40 23 80	R 1/8	6 mm	18,5



Web: <http://cat.hansa-flex.com/de/KSTECKVERSCHRUMINI>

K-L-STECKVER DREH MINI

L-Steckverschraubungen, drehbar, mini

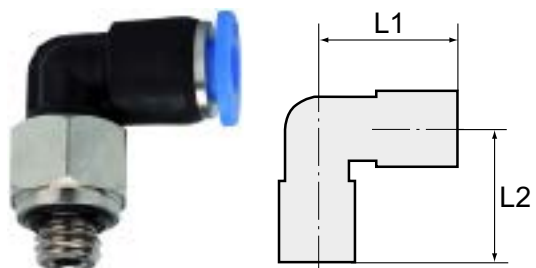

Unsere Schnellsteckverbinder-Serie aus Kunststoff bzw. vernickeltem Messing in platzsparender Minibaureihe.

Arbeitsdruck:	max. 10 bar, Vakuum
Einsatzbereich:	Luft, Vakuum
empfohlene Schläuche:	PU oder PA (Nylon)
Medien:	Druckluft
Norm:	M-Gewinde nach DIN 13-1, mit O-Ring, G-Gewinde nach DIN EN ISO 228-1, mit O-Ring, R-Gewinde nach ISO 7-1, Gewindebeschichtung
Temp. Bereich:	0 °C bis +60 °C
Dichtfläche:	O-Ring (NBR)
Werkstoff:	Kunststoff bzw. Messing vernickelt
Andruckring:	Kunststoff

Hinweis: Weitere Angaben auf Anfrage.

Bezeichnung	Gewinde	für Schlauch-Außen-Ø	L1 mm	L2 mm	SW
K-07 40 23 43	M 3	3 mm	12,0	16,0	8 mm



(Fortsetzung)

K-L-STECKVER DREH MINI

L-Steckverschraubungen, drehbar, mini

Bezeichnung	Gewinde	für Schlauch-Außen-Ø	L1 mm	L2 mm	SW
K-07 40 23 44	M 3	4 mm	14,0	17,2	8 mm
K-07 40 23 45	M 5	3 mm	12,0	16,0	8 mm
K-07 40 23 46	M 5	4 mm	14,0	17,2	8 mm
K-07 40 23 47	M 5	6 mm	16,0	17,2	8 mm
K-07 40 23 48	M 6	3 mm	12,0	16,5	10 mm
K-07 40 23 49	M 6	4 mm	14,0	17,6	10 mm
K-07 40 23 50	M 6	6 mm	16,0	17,6	10 mm
K-07 40 23 51	G 1/8	4 mm	14,0	16,5	13 mm
K-07 40 23 52	G 1/8	6 mm	16,0	16,5	13 mm
K-07 40 23 65	R 1/8	4 mm	14,0	18,0	10 mm
K-07 40 23 66	R 1/8	6 mm	16,0	18,0	10 mm
K-07 40 50 05	M 7	4 mm	14,0	15,7	10 mm
K-07 40 50 06	M 7	6 mm	16,3	17,2	10 mm



Web: <http://cat.hansa-flex.com/de/KLSTECKVERDREHMINI>

K-L-STECKVER L DREH MINI

L-Steckverschraubungen lang, drehbar, mini

Unsere Schnellsteckverbinder-Serie aus Kunststoff bzw. vernickeltem Messing in platzsparender Minibaureihe.

- Arbeitsdruck:** max. 10 bar, Vakuum
- Einsatzbereich:** Luft, Vakuum
- empfohlene Schläuche:** PU oder PA (Nylon)
- Medien:** Druckluft
- Norm:** M-Gewinde nach DIN 13-1, mit O-Ring, G-Gewinde nach DIN EN ISO 228-1, mit O-Ring, R-Gewinde nach ISO 7-1, Gewindebeschichtung
- Temp. Bereich:** 0 °C bis +60 °C
- Dichtfläche:** O-Ring (NBR)
- Werkstoff:** Kunststoff bzw. Messing vernickelt
- Andruckring:** Kunststoff

Hinweis: Weitere Angaben auf Anfrage.

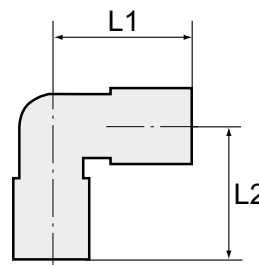

Bezeichnung	Gewinde	für Schlauch-Außen-Ø	L1 mm	L2 mm	SW
K-07 40 23 53	M 3	3 mm	12,0	24,0	8 mm
K-07 40 23 54	M 3	4 mm	14,0	29,2	8 mm
K-07 40 23 55	M 5	3 mm	12,0	24,0	8 mm
K-07 40 23 56	M 5	4 mm	14,0	29,2	8 mm
K-07 40 23 57	M 5	6 mm	16,0	29,2	8 mm
K-07 40 23 58	M 6	3 mm	12,0	24,5	10 mm
K-07 40 23 59	M 6	4 mm	14,0	29,6	10 mm
K-07 40 23 60	M 6	6 mm	16,0	29,6	10 mm
K-07 40 23 61	G 1/8	4 mm	14,0	28,5	14 mm
K-07 40 23 62	G 1/8	6 mm	16,0	28,5	14 mm



K-L-STECKVER L DREH MINI

(Fortsetzung)

L-Steckverschraubungen lang, drehbar, mini

Bezeichnung	Gewinde	für Schlauch-Außen-Ø	L1 mm	L2 mm	SW
K-07 40 23 63	R 1/8	4 mm	14,0	30,0	10 mm
K-07 40 23 64	R 1/8	6 mm	16,0	30,0	10 mm



Web: <http://cat.hansa-flex.com/de/KLSTECKVERLDREHMINI>

K-T-STECK VERS DRE MINI PAR

T-Steckverschraubungen, drehbar, mini, paralleles Gewinde

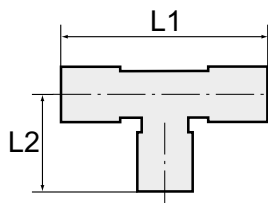

Unsere Schnellsteckverbinder-Serie aus Kunststoff bzw. vernickeltem Messing in platzsparender Minibaureihe.

Arbeitsdruck:	max. 10 bar, Vakuum
Einsatzbereich:	Luft, Vakuum
empfohlene Schläuche:	PU oder PA (Nylon)
Medien:	Druckluft
Norm:	M-Gewinde nach DIN 13-1, mit O-Ring, G-Gewinde nach DIN EN ISO 228-1, mit O-Ring, R-Gewinde nach ISO 7-1, Gewindebeschichtung
Temp. Bereich:	0 °C bis +60 °C
Dichtfläche:	O-Ring (NBR)
Werkstoff:	Kunststoff bzw. Messing vernickelt
Andruckring:	Kunststoff

Hinweis: Weitere Angaben auf Anfrage.

Bezeichnung	Gewinde	für Schlauch-Außen-Ø	L1 mm	L2 mm	SW
K-07 40 23 04	M 3	3 mm	24,0	16,0	8 mm
K-07 40 23 05	M 3	4 mm	28,0	17,2	8 mm
K-07 40 23 06	M 5	3 mm	24,0	16,0	8 mm
K-07 40 23 07	M 5	4 mm	28,0	17,2	8 mm
K-07 40 23 08	M 5	6 mm	32,0	18,2	8 mm
K-07 40 23 09	M 6	3 mm	24,0	16,5	10 mm
K-07 40 23 10	M 6	4 mm	28,0	17,6	10 mm
K-07 40 23 11	M 6	6 mm	32,0	18,6	10 mm
K-07 40 23 12	G 1/8	4 mm	28,0	16,5	14 mm
K-07 40 23 13	G 1/8	6 mm	32,0	16,5	14 mm
K-07 40 23 14	R 1/8	4 mm	28,0	18,0	10 mm
K-07 40 23 15	R 1/8	6 mm	32,0	19,0	10 mm

Web: <http://cat.hansa-flex.com/de/KTSTECKVERS DREMINIPAR>

K-TL-STECK VERS DRE MINI PAR

TL-Steckverschraubungen, drehbar, mini, paralleles Gewinde

Unsere Schnellsteckverbinder-Serie aus Kunststoff bzw. vernickeltem Messing in platzsparender Minibaureihe.

Arbeitsdruck:	max. 10 bar, Vakuum
Einsatzbereich:	Luft, Vakuum
empfohlene Schläuche:	PU oder PA (Nylon)
Medien:	Druckluft
Norm:	M-Gewinde nach DIN 13-1, mit O-Ring, G-Gewinde nach DIN EN ISO 228-1, mit O-Ring, R-Gewinde nach ISO 7-1, Gewindebeschichtung
Temp. Bereich:	0 °C bis +60 °C
Dichtfläche:	O-Ring (NBR)
Werkstoff:	Kunststoff bzw. Messing vernickelt
Andruckring:	Kunststoff

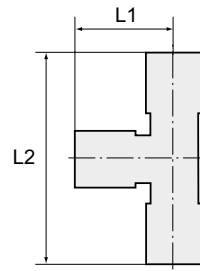

Hinweis: Weitere Angaben auf Anfrage.

Bezeichnung	Gewinde	für Schlauch-Außen-Ø	L1 mm	L2 mm	SW
K- 07 40 23 28	M 3	3 mm	12,0	28,0	8 mm
K- 07 40 23 29	M 3	4 mm	14,0	31,2	8 mm
K- 07 40 23 30	M 5	3 mm	12,0	28,0	8 mm
K- 07 40 23 31	M 5	4 mm	14,0	31,2	8 mm
K- 07 40 23 32	M 5	6 mm	14,5	32,7	8 mm
K- 07 40 23 33	M 6	3 mm	12,0	28,5	10 mm
K- 07 40 23 34	M 6	4 mm	14,0	31,6	10 mm
K- 07 40 23 35	M 6	6 mm	14,5	33,1	10 mm
K- 07 40 23 36	G 1/8	4 mm	14,0	30,5	13 mm
K- 07 40 23 37	G 1/8	6 mm	16,0	32,5	13 mm
K- 07 40 23 38	R 1/8	4 mm	14,0	32,0	10 mm
K- 07 40 23 39	R 1/8	6 mm	14,5	33,5	10 mm

Web: <http://cat.hansa-flex.com/de/KTLSTECKVERSREMIPAR>

K-STECKVERBINDU RED MINI

Gerade Steckverbindungen, reduzierend, mini

Unsere Schnellsteckverbinder-Serie aus Kunststoff bzw. vernickeltem Messing in platzsparender Minibaureihe.

Arbeitsdruck:	max. 10 bar, Vakuum
Einsatzbereich:	Luft, Vakuum
empfohlene Schläuche:	PU oder PA (Nylon)
Medien:	Druckluft
Temp. Bereich:	0 °C bis +60 °C
Werkstoff:	Kunststoff bzw. Messing vernickelt
Andruckring:	Kunststoff

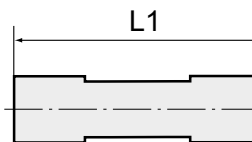

Hinweis: Weitere Angaben auf Anfrage.

Bezeichnung	für Schlauch-Außen-Ø	L1 mm
K- 07 40 50 15	4 mm / 3 mm	24,9
K- 07 40 50 16	6 mm / 4 mm	26,0

Web: <http://cat.hansa-flex.com/de/KSTECKVERBINDUREDMINI>

K-STECKVERBINDU MINI

Gerade Steckverbindungen, mini

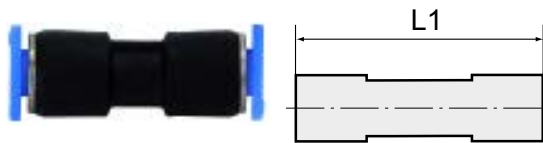

Unsere Schnellsteckverbinder-Serie aus Kunststoff bzw. vernickeltem Messing in platzsparender Minibaureihe.

Arbeitsdruck:	max. 10 bar, Vakuum
Einsatzbereich:	Luft, Vakuum
empfohlene Schläuche:	PU oder PA (Nylon)
Medien:	Druckluft
Temp. Bereich:	0 °C bis +60 °C
Werkstoff:	Kunststoff bzw. Messing vernickelt
Andruckring:	Kunststoff

Hinweis: Weitere Angaben auf Anfrage.

Bezeichnung	für Schlauch-Außen-Ø	L1 mm
K-07 40 23 81	3 mm	21,0
K-07 40 23 82	4 mm	26,5
K-07 40 23 83	6 mm	27,5

Web: <http://cat.hansa-flex.com/de/KSTECKVERBINDUMINI>

K-SCHOTT-STECK MINI

Schott-Steckverbindungen, mini

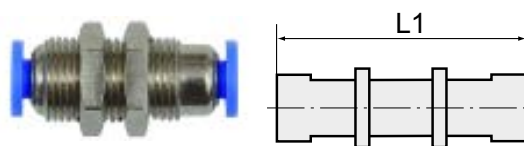

Unsere Schnellsteckverbinder-Serie aus Kunststoff bzw. vernickeltem Messing in platzsparender Minibaureihe.

Arbeitsdruck:	max. 10 bar, Vakuum
Einsatzbereich:	Luft, Vakuum
empfohlene Schläuche:	PU oder PA (Nylon)
Medien:	Druckluft
Norm:	M-Gewinde nach DIN 13-1, mit O-Ring, G-Gewinde nach DIN EN ISO 228-1, mit O-Ring, R-Gewinde nach ISO 7-1, Gewindebeschichtung
Temp. Bereich:	0 °C bis +60 °C
Werkstoff:	Kunststoff bzw. Messing vernickelt
Andruckring:	Kunststoff

Hinweis: Weitere Angaben auf Anfrage.

Bezeichnung	Gewinde	für Schlauch-Außen-Ø	L1 mm	SW
K-07 40 50 12	M 8 x 0,75	3 mm	20,3	10 mm
K-07 40 50 10	M 10 x 1,0	4 mm	24,0	12 mm
K-07 40 50 11	M 12 x 1,0	6 mm	23,8	14 mm

Web: <http://cat.hansa-flex.com/de/KSCHOTTSTECKMINI>

K-L-STECK VB MINI

L-Steckverbindungen, mini

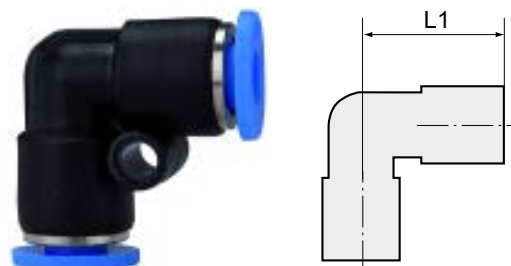

Unsere Schnellsteckverbinder-Serie aus Kunststoff bzw. vernickeltem Messing in platzsparender Minibaureihe.

Arbeitsdruck:	max. 10 bar, Vakuum
Einsatzbereich:	Luft, Vakuum
empfohlene Schläuche:	PU oder PA (Nylon)
Medien:	Druckluft
Temp. Bereich:	0 °C bis +60 °C
Werkstoff:	Kunststoff bzw. Messing vernickelt
Andruckring:	Kunststoff

Hinweis: Weitere Angaben auf Anfrage.

Bezeichnung	für Schlauch-Außen-Ø	L1 mm
K-07 40 23 84	3 mm	12,0



(Fortsetzung)

K-L-STECK VB MINI

L-Steckverbindungen, mini

Bezeichnung	für Schlauch-Außen-Ø	L1 mm
K- 07 40 23 85	4 mm	14,5
K- 07 40 23 86	6 mm	16,0

Web: <http://cat.hansa-flex.com/de/KLSTECKVBMINI>

K-L-SCHOTT STECK MINI

L-Schott-Steckverbindungen, mini

Unsere Schnellsteckverbinder-Serie aus Kunststoff bzw. vernickeltem Messing in platzsparender Minibaureihe.

- Arbeitsdruck:** max. 10 bar, Vakuum
- Einsatzbereich:** Luft, Vakuum
- empfohlene Schläuche:** PU oder PA (Nylon)
- Medien:** Druckluft
- Norm:** M-Gewinde nach DIN 13-1, mit O-Ring
- Temp. Bereich:** 0 °C bis +60 °C
- Dichtfläche:** O-Ring (NBR)
- Werkstoff:** Kunststoff bzw. Messing vernickelt
- Andruckring:** Kunststoff

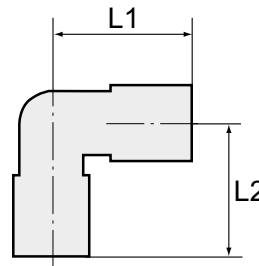

Hinweis: Weitere Angaben auf Anfrage.

Bezeichnung	Gewinde	für Schlauch-Außen-Ø	L1 mm	L2 mm	SW
K- 07 40 50 19	M 8 x 0,75	3 mm	12,0	21,6	10 mm
K- 07 40 50 17	M 10 x 1,0	4 mm	15,7	22,5	12 mm
K- 07 40 50 18	M 12 x 1,0	6 mm	16,0	28,8	12 mm

Web: <http://cat.hansa-flex.com/de/KLSCHOTTSTECKMINI>

K-T-STECK VB MINI

T-Steckverbindungen, mini

Unsere Schnellsteckverbinder-Serie aus Kunststoff bzw. vernickeltem Messing in platzsparender Minibaureihe.

- Arbeitsdruck:** max. 10 bar, Vakuum
- Einsatzbereich:** Luft, Vakuum
- empfohlene Schläuche:** PU oder PA (Nylon)
- Medien:** Druckluft
- Temp. Bereich:** 0 °C bis +60 °C
- Werkstoff:** Kunststoff bzw. Messing vernickelt
- Andruckring:** Kunststoff

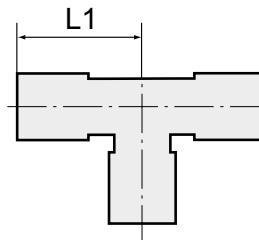

Hinweis: Weitere Angaben auf Anfrage.

Bezeichnung	für Schlauch-Außen-Ø	L1 mm
K- 07 40 23 40	3 mm	11,8
K- 07 40 23 41	4 mm	14,5
K- 07 40 23 42	6 mm	16,0

Web: <http://cat.hansa-flex.com/de/KTSTECKVBMINI>

K-T-STECK VB RED MINI

T-Steckverbindungen, reduzierend, mini

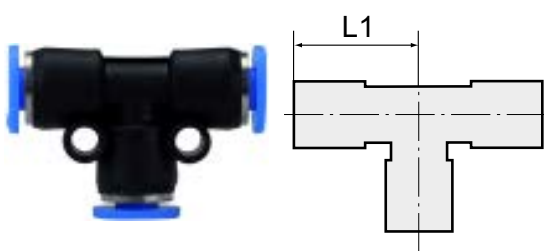

Unsere Schnellsteckverbinder-Serie aus Kunststoff bzw. vernickeltem Messing in platzsparender Minibaureihe.

Arbeitsdruck:	max. 10 bar, Vakuum
Einsatzbereich:	Luft, Vakuum
empfohlene Schläuche:	PU oder PA (Nylon)
Medien:	Druckluft
Temp. Bereich:	0 °C bis +60 °C
Werkstoff:	Kunststoff bzw. Messing vernickelt
Andruckring:	Kunststoff

Hinweis: Weitere Angaben auf Anfrage.

Bezeichnung	für Schlauch-Außen-Ø	L1 mm
K-07 40 50 03	4 mm / 3 mm	14,7
K-07 40 50 04	6 mm / 4 mm	16,4

Web: <http://cat.hansa-flex.com/de/KTSTECKVBREDMINI>

K-Y-STECK VB MINI

Y-Steckverbindungen, mini

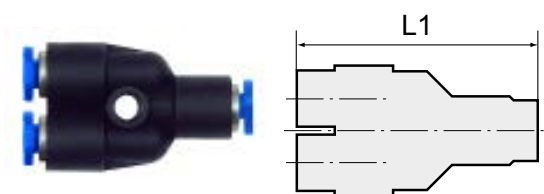

Unsere Schnellsteckverbinder-Serie aus Kunststoff bzw. vernickeltem Messing in platzsparender Minibaureihe.

Arbeitsdruck:	max. 10 bar, Vakuum
Einsatzbereich:	Luft, Vakuum
empfohlene Schläuche:	PU oder PA (Nylon)
Medien:	Druckluft
Temp. Bereich:	0 °C bis +60 °C
Werkstoff:	Kunststoff bzw. Messing vernickelt
Andruckring:	Kunststoff

Hinweis: Weitere Angaben auf Anfrage.

Bezeichnung	für Schlauch-Außen-Ø	L1 mm
K-07 40 50 20	3 mm	28,8
K-07 40 50 21	4 mm	29,4
K-07 40 50 22	6 mm	31,8

Web: <http://cat.hansa-flex.com/de/KYSTECKVBMINI>

K-Y-STECK VB RED MINI

Y-Steckverbindungen, reduzierend, mini

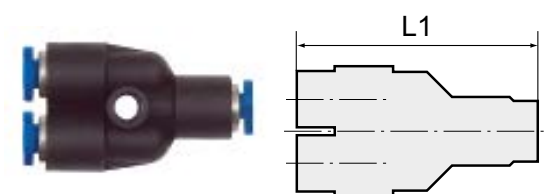

Unsere Schnellsteckverbinder-Serie aus Kunststoff bzw. vernickeltem Messing in platzsparender Minibaureihe.

Arbeitsdruck:	max. 10 bar, Vakuum
Einsatzbereich:	Luft, Vakuum
empfohlene Schläuche:	PU oder PA (Nylon)
Medien:	Druckluft
Temp. Bereich:	0 °C bis +60 °C
Werkstoff:	Kunststoff bzw. Messing vernickelt
Andruckring:	Kunststoff

Hinweis: Weitere Angaben auf Anfrage.

Bezeichnung	für Schlauch-Außen-Ø	L1 mm
K-07 40 50 23	4 mm / 3 mm	29,1
K-07 40 50 24	6 mm / 4 mm	31,6

Web: <http://cat.hansa-flex.com/de/KYSTECKVBREDMINI>

K-STECKVERBINDUNGSREIHE RED M

Gerade Steckverbindungen mit Stecknippel, reduzierend, mini

Unsere Schnellsteckverbinder-Serie aus Kunststoff bzw. vernickeltem Messing in platzsparender Minibaureihe.

Arbeitsdruck:	max. 10 bar, Vakuum
Einsatzbereich:	Luft, Vakuum
empfohlene Schläuche:	PU oder PA (Nylon)
Medien:	Druckluft
Temp. Bereich:	0 °C bis +60 °C
Werkstoff:	Kunststoff bzw. Messing vernickelt
Andruckring:	Kunststoff

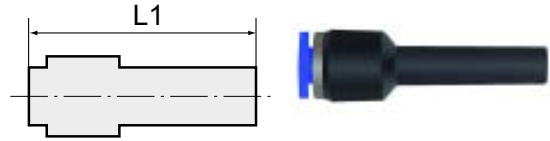

Hinweis: Weitere Angaben auf Anfrage.

Bezeichnung	für Schlauch-Außen-Ø	L1 mm
K- 07 40 50 13	4 mm / 3 mm	28,8
K- 07 40 50 14	6 mm / 4 mm	32,2

Web: <http://cat.hansa-flex.com/de/KSTECKVERBINDUNGSREIHE>

K-L-STECK STECKNIPPEL VB MINI

L-Steckverbindungen mit Stecknippel, mini

Unsere Schnellsteckverbinder-Serie aus Kunststoff bzw. vernickeltem Messing in platzsparender Minibaureihe.

Arbeitsdruck:	max. 10 bar, Vakuum
Einsatzbereich:	Luft, Vakuum
empfohlene Schläuche:	PU oder PA (Nylon)
Medien:	Druckluft
Temp. Bereich:	0 °C bis +60 °C
Werkstoff:	Kunststoff bzw. Messing vernickelt
Andruckring:	Kunststoff

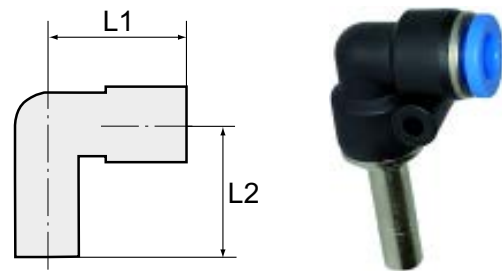

Hinweis: Weitere Angaben auf Anfrage.

Bezeichnung	für Schlauch-Außen-Ø	L1 mm	L2 mm	Stecknippel mm
K- 07 40 50 07	3 mm	11,5	26,6	3
K- 07 40 50 08	4 mm	14,0	28,5	4
K- 07 40 50 09	6 mm	16,3	32,0	6

Web: <http://cat.hansa-flex.com/de/KLSTECKSTECKNIPPELVBMINI>

K-Y-STECK VB STECKNIP RED MINI

Y-Steckverbindungen mit Stecknippel, reduzierend, mini

Unsere Schnellsteckverbinder-Serie aus Kunststoff bzw. vernickeltem Messing in platzsparender Minibaureihe.

Arbeitsdruck:	max. 10 bar, Vakuum
Einsatzbereich:	Luft, Vakuum
empfohlene Schläuche:	PU oder PA (Nylon)
Medien:	Druckluft
Temp. Bereich:	0 °C bis +60 °C
Werkstoff:	Kunststoff bzw. Messing vernickelt
Andruckring:	Kunststoff

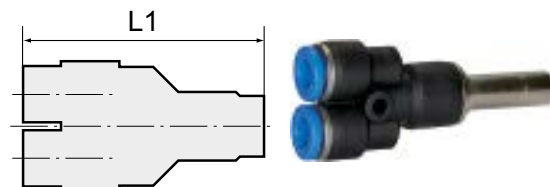

Hinweis: Weitere Angaben auf Anfrage.

Bezeichnung	für Schlauch-Außen-Ø	L1 mm	Stecknippel mm
K- 07 40 50 28	3 mm	40,5	4
K- 07 40 50 29	4 mm	43,5	6

Web: <http://cat.hansa-flex.com/de/KYSTECKVBSTECKNIPREDMINI>

K-Y-STECK VB STECKNIP MINI

Y-Steckverbindungen mit Stecknippel, mini

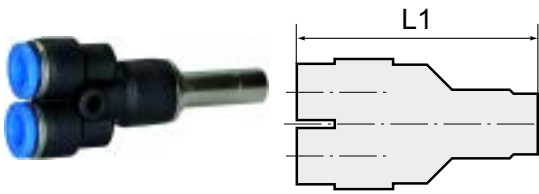

Unsere Schnellsteckverbinder-Serie aus Kunststoff bzw. vernickeltem Messing in platzsparender Minibaureihe.

Arbeitsdruck:	max. 10 bar, Vakuum
Einsatzbereich:	Luft, Vakuum
empfohlene Schläuche:	PU oder PA (Nylon)
Medien:	Druckluft
Temp. Bereich:	0 °C bis +60 °C
Werkstoff:	Kunststoff bzw. Messing vernickelt
Andruckring:	Kunststoff

Hinweis: Weitere Angaben auf Anfrage.

Bezeichnung	für Schlauch-Außen-Ø	L1 mm	Stecknippel mm
K-07 40 50 25	3 mm	38,0	3
K-07 40 50 26	4 mm	43,0	4
K-07 40 50 27	6 mm	46,0	6

Web: <http://cat.hansa-flex.com/de/KYSTECKVBSTECKNIPMINI>

K-STECKVERSCHR AGR OR SK

Gerade Steckverschraubungen, Außengewinde zylindrisch mit O-Ring und Außensechskant

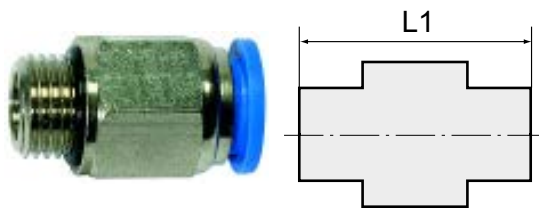

Unsere Schnellsteckverbinder-Serie aus Kunststoff bzw. vernickeltem Messing. Die Teile sind einsetzbar in Verbindung mit Kunststoffschläuchen und Kupferrohren.

Arbeitsdruck:	max. 15 bar, Grobvakuum
Einsatzbereich:	Luft, Vakuum
empfohlene Schläuche:	PU oder PA (Nylon)
Medien:	Druckluft, Gase, Flüssigkeiten soweit mit den Materialien verträglich
Temp. Bereich:	-20 °C bis +80 °C
Dichtfläche:	O-Ring im Gehäuse bei zylindrischer Ausführung
Werkstoff:	Kunststoff bzw. Messing vernickelt
Andruckring:	Kunststoff

Hinweis: Weitere Angaben auf Anfrage.

Bezeichnung	Gewinde	für Schlauch-Außen-Ø	Innensechskant mm	L1 mm	SW
K-07 40 00 78	M 5	4 mm	2,0	20,8	10 mm
K-07 40 00 79	M 5	6 mm	2,0	22,2	12 mm
K-07 40 00 92	G 1/8	4 mm	3,0	19,3	10 mm
K-07 40 00 93	G 1/8	6 mm	4,0	20,2	12 mm
K-07 40 00 94	G 1/8	8 mm	5,0	27,1	14 mm
K-07 40 00 90	G 1/8	10 mm	5,0	28,9	17 mm
K-07 40 00 91	G 1/8	12 mm	5,0	31,6	21 mm
K-07 40 00 87	G 1/4	4 mm	3,0	17,4	10 mm
K-07 40 00 88	G 1/4	6 mm	4,0	20,9	12 mm
K-07 40 00 89	G 1/4	8 mm	6,0	23,0	14 mm
K-07 40 00 85	G 1/4	10 mm	6,0	29,9	17 mm
K-07 40 00 86	G 1/4	12 mm	6,0	32,6	21 mm
K-07 40 00 98	G 3/8	6 mm	4,0	19,5	12 mm
K-07 40 00 99	G 3/8	8 mm	6,0	22,1	14 mm
K-07 40 00 95	G 3/8	10 mm	8,0	25,9	17 mm
K-07 40 00 96	G 3/8	12 mm	8,0	28,6	21 mm
K-07 40 00 97	G 3/8	16 mm	8,0	36,1	24 mm
K-07 40 00 83	G 1/2	6 mm	4,0	22,6	12 mm
K-07 40 00 84	G 1/2	8 mm	6,0	23,2	14 mm
K-07 40 00 80	G 1/2	10 mm	8,0	24,5	17 mm
K-07 40 00 81	G 1/2	12 mm	8,0	31,1	21 mm
K-07 40 00 82	G 1/2	16 mm	10,0	38,1	24 mm

Web: <http://cat.hansa-flex.com/de/KSTECKVERSCHRAGRORSK>

K-STECKVERSCH AGR-K SK BESCH 1

Gerade Steckverschraubungen, Außengewinde konisch mit Gewindebeschichtung, Außensechskant

Unsere Schnellsteckverbinder-Serie aus Kunststoff bzw. vernickeltem Messing. Die Teile sind einsetzbar in Verbindung mit Kunststoffschläuchen und Kupferrohren.

- Arbeitsdruck:** max. 15 bar, Grobvakuum
- Einsatzbereich:** Luft, Vakuum
- empfohlene Schläuche:** PU oder PA (Nylon)
- Medien:** Druckluft, Gase, Flüssigkeiten soweit mit den Materialien verträglich
- Temp. Bereich:** -20 °C bis +80 °C
- Dichtfläche:** Gewindebeschichtung bei konischer Ausführung
- Werkstoff:** Kunststoff bzw. Messing vernickelt
- Andruckring:** Kunststoff

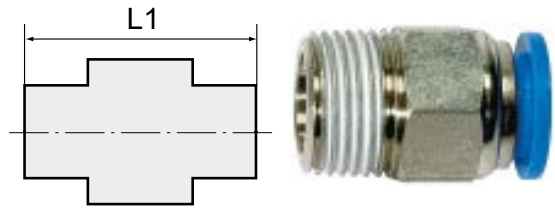

Hinweis: Weitere Angaben auf Anfrage.

Bezeichnung	Gewinde	für Schlauch-Außen-Ø	Innensechskant mm	L1 mm	SW
K-07 40 01 12	R 1/8	4 mm	3,0	19,8	10 mm
K-07 40 01 13	R 1/8	6 mm	4,0	20,7	12 mm
K-07 40 01 14	R 1/8	8 mm	5,0	27,1	14 mm
K-07 40 01 10	R 1/8	10 mm	5,0	29,6	17 mm
K-07 40 01 11	R 1/8	12 mm	5,0	31,6	21 mm
K-07 40 01 07	R 1/4	4 mm	3,0	17,9	14 mm
K-07 40 01 08	R 1/4	6 mm	4,0	22,5	14 mm
K-07 40 01 09	R 1/4	8 mm	5,0	24,6	14 mm
K-07 40 01 05	R 1/4	10 mm	6,0	30,9	17 mm
K-07 40 01 06	R 1/4	12 mm	6,0	33,6	21 mm
K-07 40 01 18	R 3/8	6 mm	4,0	20,1	17 mm
K-07 40 01 19	R 3/8	8 mm	6,0	24,6	17 mm
K-07 40 01 15	R 3/8	10 mm	8,0	26,9	17 mm
K-07 40 01 16	R 3/8	12 mm	8,0	29,6	21 mm
K-07 40 01 17	R 3/8	16 mm	8,0	38,1	24 mm
K-07 40 01 03	R 1/2	6 mm	4,0	24,1	21 mm
K-07 40 01 04	R 1/2	8 mm	6,0	25,6	21 mm
K-07 40 01 00	R 1/2	10 mm	8,0	25,3	21 mm
K-07 40 01 01	R 1/2	12 mm	8,0	32,6	21 mm
K-07 40 01 02	R 1/2	16 mm	10,0	35,1	24 mm

Web: <http://cat.hansa-flex.com/de/KSTECKVERSCHAGRKSKBESCH1>

K-STECKVERSCHR RU AGR OR

Gerade Steckverschraubungen, rundem Körper, Außengewinde zylindrisch, O-Ring, Innensechskant

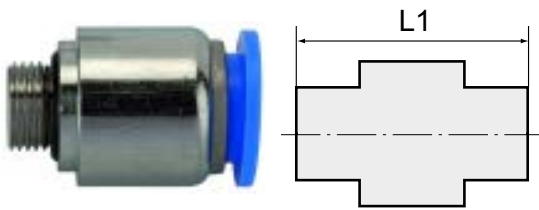

Unsere Schnellsteckverbinder-Serie aus Kunststoff bzw. vernickeltem Messing. Die Teile sind einsetzbar in Verbindung mit Kunststoffschläuchen und Kupferrohren.

Arbeitsdruck: max. 15 bar, Grobvakuum
Einsatzbereich: Luft, Vakuum
empfohlene Schläuche: PU oder PA (Nylon)
Medien: Druckluft, Gase, Flüssigkeiten soweit mit den Materialien verträglich
Temp. Bereich: -20 °C bis +80 °C
Dichtfläche: O-Ring im Gehäuse bei zylindrischer Ausführung
Werkstoff: Kunststoff bzw. Messing vernickelt
Andruckring: Kunststoff

Hinweis: Weitere Angaben auf Anfrage.

Bezeichnung	Gewinde	für Schlauch-Außen-Ø	Innensechskant mm	L1 mm	Bezeichnung	Gewinde	für Schlauch-Außen-Ø	Innensechskant mm	L1 mm
K-07 40 09 07	M 5	4 mm	2,0	20,8	K-07 40 09 14	G 1/4	12 mm	6,0	32,6
K-07 40 09 08	M 5	6 mm	2,0	22,4	K-07 40 09 26	G 3/8	6 mm	4,0	19,5
K-07 40 09 20	G 1/8	4 mm	3,0	19,3	K-07 40 09 27	G 3/8	8 mm	6,0	22,1
K-07 40 09 21	G 1/8	6 mm	4,0	20,2	K-07 40 09 23	G 3/8	10 mm	8,0	25,9
K-07 40 09 22	G 1/8	8 mm	5,0	27,0	K-07 40 09 24	G 3/8	12 mm	8,0	28,6
K-07 40 09 18	G 1/8	10 mm	5,0	28,9	K-07 40 09 25	G 3/8	16 mm	8,0	35,1
K-07 40 09 19	G 1/8	12 mm	5,0	31,6	K-07 40 09 12	G 1/2	8 mm	6,0	24,1
K-07 40 09 15	G 1/4	4 mm	3,0	18,0	K-07 40 09 09	G 1/2	10 mm	8,0	25,3
K-07 40 09 16	G 1/4	6 mm	4,0	20,9	K-07 40 09 10	G 1/2	12 mm	8,0	31,1
K-07 40 09 17	G 1/4	8 mm	5,0	23,0	K-07 40 09 11	G 1/2	16 mm	10,0	38,1
K-07 40 09 13	G 1/4	10 mm	6,0	29,9					

Web: <http://cat.hansa-flex.com/de/KSTECKVERSCHR RU AGR OR>

K-STECKVERSCHR RU AGR-K

Gerade Steckverschraub., rundem Körper, Außengewinde konisch, Beschichtung, Innensechskant

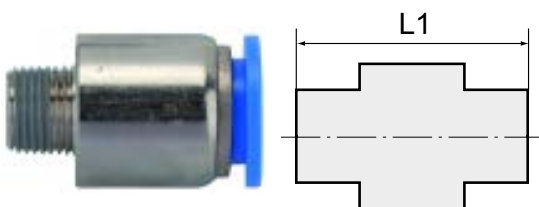

Unsere Schnellsteckverbinder-Serie aus Kunststoff bzw. vernickeltem Messing. Die Teile sind einsetzbar in Verbindung mit Kunststoffschläuchen und Kupferrohren.

Arbeitsdruck: max. 15 bar, Grobvakuum
Einsatzbereich: Luft, Vakuum
empfohlene Schläuche: PU oder PA (Nylon)
Medien: Druckluft, Gase, Flüssigkeiten soweit mit den Materialien verträglich
Temp. Bereich: -20 °C bis +80 °C
Dichtfläche: Gewindebeschichtung bei konischer Ausführung
Werkstoff: Kunststoff bzw. Messing vernickelt
Andruckring: Kunststoff

Hinweis: Weitere Angaben auf Anfrage.

Bezeichnung	Gewinde	für Schlauch-Außen-Ø	Innensechskant mm	L1 mm	Bezeichnung	Gewinde	für Schlauch-Außen-Ø	Innensechskant mm	L1 mm
K-07 40 09 38	R 1/8	4 mm	3,0	19,8	K-07 40 09 45	R 3/8	8 mm	6,0	24,6
K-07 40 09 39	R 1/8	6 mm	4,0	20,7	K-07 40 09 41	R 3/8	10 mm	8,0	26,9
K-07 40 09 40	R 1/8	8 mm	5,0	27,1	K-07 40 09 42	R 3/8	12 mm	8,0	29,6
K-07 40 09 37	R 1/8	10 mm	5,0	29,6	K-07 40 09 43	R 3/8	16 mm	8,0	38,1
K-07 40 09 34	R 1/4	4 mm	3,0	17,9	K-07 40 09 31	R 1/2	6 mm	4,0	24,1
K-07 40 09 35	R 1/4	6 mm	4,0	22,5	K-07 40 09 32	R 1/2	8 mm	6,0	25,6
K-07 40 09 36	R 1/4	8 mm	5,0	24,6	K-07 40 09 28	R 1/2	10 mm	8,0	25,3
K-07 40 09 33	R 1/4	10 mm	6,0	30,9	K-07 40 09 29	R 1/2	12 mm	8,0	32,6
K-07 40 09 44	R 3/8	6 mm	4,0	20,1	K-07 40 09 30	R 1/2	16 mm	10,0	35,1

Web: <http://cat.hansa-flex.com/de/KSTECKVERSCHR RU AGR K>

K-STECKVERSCHR IG SK 2

Gerade Steckverschraubungen, Innengewinde zylindrisch mit Außensechskant

Unsere Schnellsteckverbinder-Serie aus Kunststoff bzw. vernickeltem Messing. Die Teile sind einsetzbar in Verbindung mit Kunststoffschläuchen und Kupferrohren.

- Arbeitsdruck:** max. 15 bar, Grobvakuum
Einsatzbereich: Luft, Vakuum
empfohlene Schläuche: PU oder PA (Nylon)
Medien: Druckluft, Gase, Flüssigkeiten soweit mit den Materialien verträglich
Temp. Bereich: -20 °C bis +80 °C
Werkstoff: Kunststoff bzw. Messing vernickelt
Andruckring: Kunststoff
Hinweis: Weitere Angaben auf Anfrage.

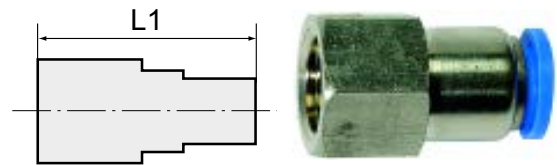

Bezeichnung	Gewinde	für Schlauch-Außen-Ø	L1 mm	SW	Bezeichnung	Gewinde	für Schlauch-Außen-Ø	L1 mm	SW
K-07 40 01 20	M 5	4 mm	21,3	10 mm	K-07 40 01 27	G 1/4	12 mm	34,6	21 mm
K-07 40 01 21	M 5	6 mm	22,2	12 mm	K-07 40 01 36	G 3/8	6 mm	29,2	21 mm
K-07 40 01 31	G 1/8	4 mm	23,8	14 mm	K-07 40 01 37	G 3/8	8 mm	31,1	21 mm
K-07 40 01 32	G 1/8	6 mm	25,2	14 mm	K-07 40 01 34	G 3/8	10 mm	33,4	21 mm
K-07 40 01 33	G 1/8	8 mm	27,1	14 mm	K-07 40 01 35	G 3/8	12 mm	35,6	21 mm
K-07 40 41 28	G 1/8	10 mm	28,5	14 mm	K-07 40 01 24	G 1/2	6 mm	31,2	24 mm
K-07 40 01 28	G 1/4	4 mm	26,8	17 mm	K-07 40 01 25	G 1/2	8 mm	33,1	24 mm
K-07 40 01 29	G 1/4	6 mm	28,2	17 mm	K-07 40 01 22	G 1/2	10 mm	35,2	24 mm
K-07 40 01 30	G 1/4	8 mm	30,1	17 mm	K-07 40 01 23	G 1/2	12 mm	37,6	24 mm
K-07 40 01 26	G 1/4	10 mm	32,2	17 mm	K-07 40 41 27	G 1/2	16 mm	39,7	24 mm

Web: <http://cat.hansa-flex.com/de/KSTECKVERSCHRIGSK2>

K-SCHOTT-STECKVERB IG-K

Gerade Schott-Steckverschraubungen, Innengewinde konisch

Unsere Schnellsteckverbinder-Serie aus Kunststoff bzw. vernickeltem Messing. Die Teile sind einsetzbar in Verbindung mit Kunststoffschläuchen und Kupferrohren.

- Arbeitsdruck:** max. 15 bar, Grobvakuum
Einsatzbereich: Luft, Vakuum
empfohlene Schläuche: PU oder PA (Nylon)
Medien: Druckluft, Gase, Flüssigkeiten soweit mit den Materialien verträglich
Temp. Bereich: -20 °C bis +80 °C
Dichtfläche: Gewindebeschichtung bei konischer Ausführung
Werkstoff: Kunststoff bzw. Messing vernickelt
Andruckring: Kunststoff
Hinweis: Weitere Angaben auf Anfrage.

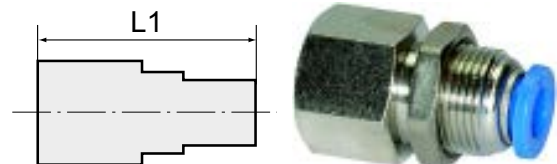

Bezeichnung	Gewinde	für Schlauch-Außen-Ø	Gewinde Schalttafel	L1 mm	SW
K-07 40 04 42	Rc 1/8	4 mm	M 12 x 1	23,8	14 mm
K-07 40 04 43	Rc 1/8	6 mm	M 14 x 1	27,0	17 mm
K-07 40 04 44	Rc 1/8	8 mm	M 16 x 1	32,1	19 mm
K-07 40 04 40	Rc 1/4	6 mm	M 14 x 1	30,0	17 mm
K-07 40 04 41	Rc 1/4	8 mm	M 16 x 1	35,1	19 mm
K-07 40 04 38	Rc 1/4	10 mm	M 20 x 1	36,0	24 mm
K-07 40 04 39	Rc 1/4	12 mm	M 22 x 1	38,1	24 mm
K-07 40 04 45	Rc 3/8	10 mm	M 20 x 1	37,0	24 mm
K-07 40 04 46	Rc 3/8	12 mm	M 22 x 1	39,1	24 mm
K-07 40 04 37	Rc 1/2	12 mm	M 22 x 1	41,1	24 mm

Web: <http://cat.hansa-flex.com/de/KSCHOTTSTECKVERBIGK>

K-STECKVERSCHR 45° DRE AG OR

Steckverschraubungen 45°, drehbar, Außengewinde zylindrisch mit O-Ring

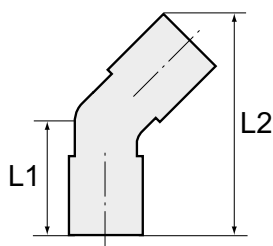

Unsere Schnellsteckverbinder-Serie aus Kunststoff bzw. vernickeltem Messing. Die Teile sind einsetzbar in Verbindung mit Kunststoffschläuchen und Kupferrohren.

Arbeitsdruck: max. 15 bar, Grobvakuum
Einsatzbereich: Luft, Vakuum
empfohlene Schläuche: PU oder PA (Nylon)
Medien: Druckluft, Gase, Flüssigkeiten soweit mit den Materialien verträglich
Temp. Bereich: -20 °C bis +80 °C
Dichtfläche: O-Ring im Gehäuse bei zylindrischer Ausführung
Werkstoff: Kunststoff bzw. Messing vernickelt
Andruckring: Kunststoff

Hinweis: Weitere Angaben auf Anfrage.

Bezeichnung	Gewinde	für Schlauch-Außen-Ø	L1 mm	L2 mm	SW
K-07 40 05 47	M 5	4 mm	20,2	34,7	10 mm
K-07 40 05 48	M 5	6 mm	21,9	36,1	12 mm
K-07 40 05 59	G 1/8	4 mm	23,2	39,0	12 mm
K-07 40 05 60	G 1/8	6 mm	24,4	42,0	14 mm
K-07 40 05 61	G 1/8	8 mm	27,1	47,5	14 mm
K-07 40 05 58	G 1/8	10 mm	29,7	53,1	17 mm
K-07 40 05 55	G 1/4	4 mm	24,7	40,5	12 mm
K-07 40 05 56	G 1/4	6 mm	25,9	43,5	14 mm
K-07 40 05 57	G 1/4	8 mm	28,6	49,0	17 mm
K-07 40 05 53	G 1/4	10 mm	30,7	54,1	17 mm
K-07 40 05 54	G 1/4	12 mm	32,8	60,4	21 mm
K-07 40 05 64	G 3/8	6 mm	26,2	45,0	14 mm
K-07 40 05 65	G 3/8	8 mm	30,1	50,5	20 mm
K-07 40 05 62	G 3/8	10 mm	32,2	55,6	20 mm
K-07 40 05 63	G 3/8	12 mm	33,8	61,4	21 mm
K-07 40 05 51	G 1/2	6 mm	30,9	48,5	14 mm
K-07 40 05 52	G 1/2	8 mm	33,6	54,0	24 mm
K-07 40 05 49	G 1/2	10 mm	35,7	59,1	19 mm
K-07 40 05 50	G 1/2	12 mm	37,3	64,9	24 mm

Web: <http://cat.hansa-flex.com/de/KSTECKVERSCHR45DREAGOR>

K-STECKVERSCHR 45° DRE AG-K

Steckverschraubungen 45°, drehbar, Außengewinde konisch mit Gewindebeschichtung

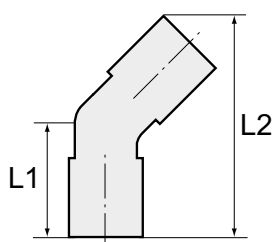

Unsere Schnellsteckverbinder-Serie aus Kunststoff bzw. vernickeltem Messing. Die Teile sind einsetzbar in Verbindung mit Kunststoffschläuchen und Kupferrohren.

Arbeitsdruck: max. 15 bar, Grobvakuum
Einsatzbereich: Luft, Vakuum
empfohlene Schläuche: PU oder PA (Nylon)
Medien: Druckluft, Gase, Flüssigkeiten soweit mit den Materialien verträglich
Temp. Bereich: -20 °C bis +80 °C
Dichtfläche: Gewindebeschichtung bei konischer Ausführung
Werkstoff: Kunststoff bzw. Messing vernickelt
Andruckring: Kunststoff

Hinweis: Weitere Angaben auf Anfrage.

Bezeichnung	Gewinde	für Schlauch-Außen-Ø	L1 mm	L2 mm	SW
K-07 40 04 81	R 1/8	4 mm	22,7	38,5	10 mm
K-07 40 04 82	R 1/8	6 mm	24,4	42,0	12 mm
K-07 40 04 83	R 1/8	8 mm	27,6	48,0	14 mm
K-07 40 04 80	R 1/8	10 mm	30,2	53,6	17 mm
K-07 40 04 77	R 1/4	4 mm	25,7	41,5	14 mm
K-07 40 04 78	R 1/4	6 mm	26,9	44,5	14 mm
K-07 40 04 79	R 1/4	8 mm	29,6	50,0	14 mm
K-07 40 04 75	R 1/4	10 mm	32,2	55,6	17 mm



(Fortsetzung)

K-STECKVERSCHR 45° DRE AG-K

Steckverschraubungen 45°, drehbar, Außengewinde konisch mit Gewindebeschichtung

Bezeichnung	Gewinde	für Schlauch-Außen-Ø	L1 mm	L2 mm	SW
K-07 40 04 76	R 1/4	12 mm	35,2	61,9	21 mm
K-07 40 04 86	R 3/8	6 mm	28,4	46,0	17 mm
K-07 40 04 87	R 3/8	8 mm	31,1	51,5	17 mm
K-07 40 04 84	R 3/8	10 mm	33,2	56,6	17 mm
K-07 40 04 85	R 3/8	12 mm	36,2	62,9	21 mm
K-07 40 04 73	R 1/2	6 mm	31,9	49,5	21 mm
K-07 40 04 74	R 1/2	8 mm	34,6	55,0	21 mm
K-07 40 04 71	R 1/2	10 mm	36,7	60,1	21 mm
K-07 40 04 72	R 1/2	12 mm	39,2	65,9	21 mm

Web: <http://cat.hansa-flex.com/de/KSTECKVERSCHR45DREAGK>

K-L-STECKVER DREH AG OR 1

3

L-Steckverschraubungen, drehbar, Außengewinde zylindrisch mit O-Ring

Unsere Schnellsteckverbinder-Serie aus Kunststoff bzw. vernickeltem Messing. Die Teile sind einsetzbar in Verbindung mit Kunststoffschläuchen und Kupferrohren.

- Arbeitsdruck:** max. 15 bar, Grobvakuum
- Einsatzbereich:** Luft, Vakuum
- empfohlene Schläuche:** PU oder PA (Nylon)
- Medien:** Druckluft, Gase, Flüssigkeiten soweit mit den Materialien verträglich
- Temp. Bereich:** -20 °C bis +80 °C
- Dichtfläche:** O-Ring im Gehäuse bei zylindrischer Ausführung
- Werkstoff:** Kunststoff bzw. Messing vernickelt
- Andruckring:** Kunststoff

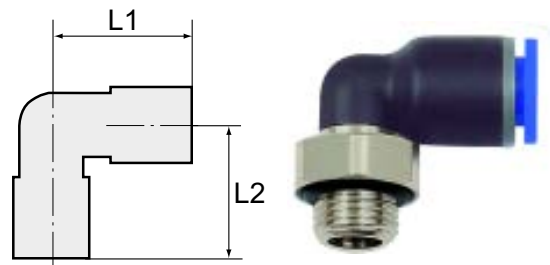

Hinweis: Weitere Angaben auf Anfrage.

Bezeichnung	Gewinde	für Schlauch-Außen-Ø	L1 mm	L2 mm	SW
K-07 40 01 38	M 5	4 mm	18,8	18,6	8 mm
K-07 40 01 39	M 5	6 mm	20,0	19,6	8 mm
K-07 40 01 50	G 1/8	4 mm	18,8	16,5	10 mm
K-07 40 01 51	G 1/8	6 mm	20,0	17,5	10 mm
K-07 40 01 52	G 1/8	8 mm	22,5	22,0	14 mm
K-07 40 41 29	G 1/8	10 mm	26,9	23,3	17 mm
K-07 40 01 47	G 1/4	4 mm	18,8	16,5	17 mm
K-07 40 01 48	G 1/4	6 mm	20,0	17,5	17 mm
K-07 40 01 49	G 1/4	8 mm	22,5	18,0	17 mm
K-07 40 01 45	G 1/4	10 mm	26,9	24,3	17 mm
K-07 40 01 46	G 1/4	12 mm	28,5	25,8	17 mm
K-07 40 01 56	G 3/8	6 mm	20,0	18,6	20 mm
K-07 40 01 57	G 3/8	8 mm	22,5	19,1	20 mm
K-07 40 01 53	G 3/8	10 mm	26,9	21,3	20 mm
K-07 40 01 54	G 3/8	12 mm	28,5	22,8	20 mm
K-07 40 01 55	G 3/8	16 mm	33,5	31,7	20 mm
K-07 40 01 43	G 1/2	6 mm	20,1	21,0	24 mm
K-07 40 01 44	G 1/2	8 mm	22,5	21,5	24 mm
K-07 40 01 40	G 1/2	10 mm	26,9	23,2	24 mm
K-07 40 01 41	G 1/2	12 mm	28,5	24,7	24 mm
K-07 40 01 42	G 1/2	16 mm	33,5	28,4	24 mm

Web: <http://cat.hansa-flex.com/de/KLSTECKVERDREHAGOR1>

K-L-STECKVER DREH AG-K BESCH

L-Steckverschraubungen, drehbar, Außengewinde konisch mit Gewindebeschichtung

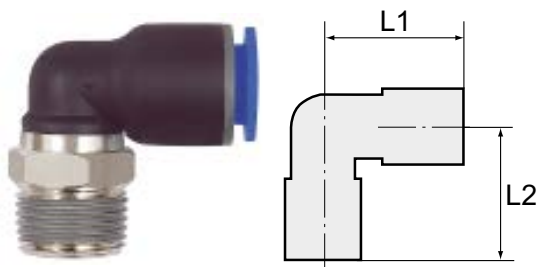

Unsere Schnellsteckverbinder-Serie aus Kunststoff bzw. vernickeltem Messing. Die Teile sind einsetzbar in Verbindung mit Kunststoffschläuchen und Kupferrohren.

Arbeitsdruck:	max. 15 bar, Grobvakuum
Einsatzbereich:	Luft, Vakuum
empfohlene Schläuche:	PU oder PA (Nylon)
Medien:	Druckluft, Gase, Flüssigkeiten soweit mit den Materialien verträglich
Temp. Bereich:	-20 °C bis +80 °C
Dichtfläche:	Gewindebeschichtung bei konischer Ausführung
Werkstoff:	Kunststoff bzw. Messing vernickelt
Andruckring:	Kunststoff

Hinweis: Weitere Angaben auf Anfrage.

Bezeichnung	Gewinde	für Schlauch-Außen-Ø	L1 mm	L2 mm	SW
K-07 40 01 68	R 1/8	4 mm	18,8	18,5	10 mm
K-07 40 01 69	R 1/8	6 mm	20,0	19,5	10 mm
K-07 40 01 70	R 1/8	8 mm	22,5	22,9	10 mm
K-07 40 01 65	R 1/4	4 mm	18,8	20,0	14 mm
K-07 40 01 66	R 1/4	6 mm	20,0	21,0	14 mm
K-07 40 01 67	R 1/4	8 mm	22,5	21,5	14 mm
K-07 40 01 63	R 1/4	10 mm	26,9	26,3	17 mm
K-07 40 01 64	R 1/4	12 mm	28,5	27,8	17 mm
K-07 40 01 74	R 3/8	6 mm	20,0	22,5	17 mm
K-07 40 01 75	R 3/8	8 mm	22,5	23,0	17 mm
K-07 40 01 71	R 3/8	10 mm	26,9	24,8	17 mm
K-07 40 01 72	R 3/8	12 mm	28,5	26,3	17 mm
K-07 40 01 73	R 3/8	16 mm	33,5	33,7	20 mm
K-07 40 01 61	R 1/2	6 mm	20,0	25,5	21 mm
K-07 40 01 62	R 1/2	8 mm	22,5	26,0	21 mm
K-07 40 01 58	R 1/2	10 mm	26,9	27,8	21 mm
K-07 40 01 59	R 1/2	12 mm	28,5	29,3	21 mm
K-07 40 01 60	R 1/2	16 mm	33,5	36,7	21 mm

Web: <http://cat.hansa-flex.com/de/KLSTECKVERDREHAGKBESCH>

K-L-STECKVER L DREH AG OR

L-Steckverschraubungen lang, drehbar, Außengewinde zylindrisch mit O-Ring

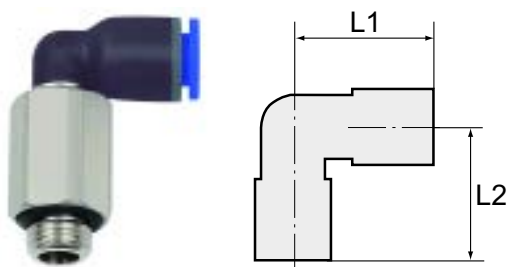

Unsere Schnellsteckverbinder-Serie aus Kunststoff bzw. vernickeltem Messing. Die Teile sind einsetzbar in Verbindung mit Kunststoffschläuchen und Kupferrohren.

Arbeitsdruck:	max. 15 bar, Grobvakuum
Einsatzbereich:	Luft, Vakuum
empfohlene Schläuche:	PU oder PA (Nylon)
Medien:	Druckluft, Gase, Flüssigkeiten soweit mit den Materialien verträglich
Temp. Bereich:	-20 °C bis +80 °C
Dichtfläche:	O-Ring im Gehäuse bei zylindrischer Ausführung
Werkstoff:	Kunststoff bzw. Messing vernickelt
Andruckring:	Kunststoff

Hinweis: Weitere Angaben auf Anfrage.

Bezeichnung	Gewinde	für Schlauch-Außen-Ø	L1 mm	L2 mm	SW
K-07 40 01 76	M 5	4 mm	18,8	32,5	8 mm
K-07 40 01 77	M 5	6 mm	20,0	33,5	8 mm
K-07 40 01 90	G 1/8	4 mm	18,8	30,5	14 mm
K-07 40 01 91	G 1/8	6 mm	20,0	31,5	14 mm
K-07 40 01 92	G 1/8	8 mm	22,5	37,8	14 mm
K-07 40 01 88	G 1/8	10 mm	26,9	45,4	17 mm
K-07 40 01 89	G 1/8	12 mm	28,5	46,9	17 mm
K-07 40 01 85	G 1/4	4 mm	18,8	30,5	17 mm
K-07 40 01 86	G 1/4	6 mm	20,0	31,5	17 mm
K-07 40 01 87	G 1/4	8 mm	22,5	33,8	17 mm



(Fortsetzung)

K-L-STECKVER L DREH AG OR

L-Steckverschraubungen lang, drehbar, Außengewinde zylindrisch mit O-Ring

Bezeichnung	Gewinde	für Schlauch-Außen-Ø	L1 mm	L2 mm	SW
K-07 40 01 83	G 1/4	10 mm	26,9	46,4	17 mm
K-07 40 01 84	G 1/4	12 mm	28,5	47,9	17 mm
K-07 40 01 96	G 3/8	6 mm	20,0	32,6	20 mm
K-07 40 01 97	G 3/8	8 mm	22,5	34,9	20 mm
K-07 40 01 93	G 3/8	10 mm	26,9	43,4	20 mm
K-07 40 01 94	G 3/8	12 mm	28,5	44,9	20 mm
K-07 40 01 95	G 3/8	16 mm	33,5	58,2	20 mm
K-07 40 01 81	G 1/2	6 mm	20,0	33,3	24 mm
K-07 40 01 82	G 1/2	8 mm	22,5	37,3	24 mm
K-07 40 01 78	G 1/2	10 mm	26,9	45,3	24 mm
K-07 40 01 79	G 1/2	12 mm	28,5	46,8	24 mm
K-07 40 01 80	G 1/2	16 mm	33,5	54,9	24 mm

Web: <http://cat.hansa-flex.com/de/KLSTECKVERLDREHAGOR>

3

K-L-STECKVER L DREH AG-K

L-Steckverschraubungen lang, drehbar, Außengewinde konisch mit Gewindebeschichtung

Unsere Schnellsteckverbinder-Serie aus Kunststoff bzw. vernickeltem Messing. Die Teile sind einsetzbar in Verbindung mit Kunststoffschläuchen und Kupferrohren.

- Arbeitsdruck:** max. 15 bar, Grobvakuum
- Einsatzbereich:** Luft, Vakuum
- empfohlene Schläuche:** PU oder PA (Nylon)
- Medien:** Druckluft, Gase, Flüssigkeiten soweit mit den Materialien verträglich
- Temp. Bereich:** -20 °C bis +80 °C
- Dichtfläche:** Gewindebeschichtung bei konischer Ausführung
- Werkstoff:** Kunststoff bzw. Messing vernickelt
- Andruckring:** Kunststoff

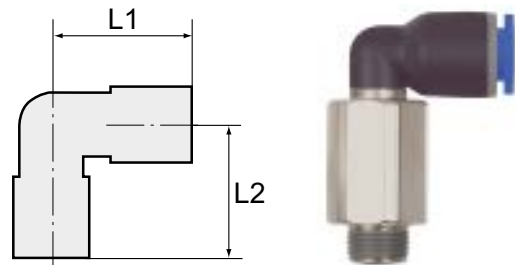

Hinweis: Weitere Angaben auf Anfrage.

Bezeichnung	Gewinde	für Schlauch-Außen-Ø	L1 mm	L2 mm	SW
K-07 40 02 10	R 1/8	4 mm	18,8	32,5	10 mm
K-07 40 02 11	R 1/8	6 mm	20,0	33,5	10 mm
K-07 40 02 12	R 1/8	8 mm	22,5	38,7	10 mm
K-07 40 02 08	R 1/8	10 mm	26,9	46,4	17 mm
K-07 40 02 09	R 1/8	12 mm	28,5	47,9	17 mm
K-07 40 02 05	R 1/4	4 mm	18,8	34,0	14 mm
K-07 40 02 06	R 1/4	6 mm	20,0	35,0	14 mm
K-07 40 02 07	R 1/4	8 mm	22,5	37,3	14 mm
K-07 40 02 03	R 1/4	10 mm	26,9	48,4	17 mm
K-07 40 02 04	R 1/4	12 mm	28,5	49,9	17 mm
K-07 40 02 16	R 3/8	6 mm	20,0	36,5	17 mm
K-07 40 02 17	R 3/8	8 mm	22,5	38,8	17 mm
K-07 40 02 13	R 3/8	10 mm	26,9	46,9	17 mm
K-07 40 02 14	R 3/8	12 mm	28,5	48,4	17 mm
K-07 40 02 15	R 3/8	16 mm	33,5	61,2	20 mm
K-07 40 02 01	R 1/2	6 mm	20,0	39,5	21 mm
K-07 40 02 02	R 1/2	8 mm	22,5	41,8	21 mm
K-07 40 01 98	R 1/2	10 mm	26,9	49,9	21 mm
K-07 40 01 99	R 1/2	12 mm	28,5	51,4	21 mm
K-07 40 02 00	R 1/2	16 mm	33,5	63,2	21 mm

Web: <http://cat.hansa-flex.com/de/KLSTECKVERLDREHAGK>

K-L-STECKVER IG DREH

L-Steckverschraubungen mit Innengewinde, zylindrisch, drehbar

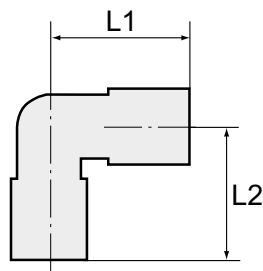

Unsere Schnellsteckverbinder-Serie aus Kunststoff bzw. vernickeltem Messing. Die Teile sind einsetzbar in Verbindung mit Kunststoffschläuchen und Kupferrohren.

Arbeitsdruck:	max. 15 bar, Grobvakuum
Einsatzbereich:	Luft, Vakuum
empfohlene Schläuche:	PU oder PA (Nylon)
Medien:	Druckluft, Gase, Flüssigkeiten soweit mit den Materialien verträglich
Temp. Bereich:	-20 °C bis +80 °C
Dichtfläche:	O-Ring im Gehäuse bei zylindrischer Ausführung
Werkstoff:	Kunststoff bzw. Messing vernickelt
Andruckring:	Kunststoff

Hinweis: Weitere Angaben auf Anfrage.

Bezeichnung	Gewinde	für Schlauch-Außen-Ø	L1 mm	L2 mm	SW
K-07 40 05 66	M 5	4 mm	17,5	18,5	10 mm
K-07 40 05 67	M 5	6 mm	18,7	19,7	12 mm
K-07 40 05 79	G 1/8	4 mm	17,7	23,0	14 mm
K-07 40 05 80	G 1/8	6 mm	18,7	24,4	14 mm
K-07 40 05 81	G 1/8	8 mm	22,5	27,3	14 mm
K-07 40 05 78	G 1/8	10 mm	27,2	27,3	17 mm
K-07 40 05 75	G 1/4	4 mm	17,5	26,0	17 mm
K-07 40 05 76	G 1/4	6 mm	18,7	27,4	17 mm
K-07 40 05 77	G 1/4	8 mm	22,5	30,3	17 mm
K-07 40 05 73	G 1/4	10 mm	27,2	34,3	17 mm
K-07 40 05 74	G 1/4	12 mm	29,3	37,0	21 mm
K-07 40 05 85	G 3/8	6 mm	18,7	28,7	21 mm
K-07 40 05 86	G 3/8	8 mm	22,5	32,0	21 mm
K-07 40 05 82	G 3/8	10 mm	27,2	36,3	21 mm
K-07 40 05 83	G 3/8	12 mm	29,3	38,0	21 mm
K-07 40 05 84	G 3/8	16 mm	32,5	40,5	24 mm
K-07 40 05 71	G 1/2	6 mm	18,7	34,2	24 mm
K-07 40 05 72	G 1/2	8 mm	22,5	34,3	24 mm
K-07 40 05 68	G 1/2	10 mm	27,2	38,8	24 mm
K-07 40 05 69	G 1/2	12 mm	29,3	40,5	24 mm
K-07 40 05 70	G 1/2	16 mm	32,5	43,0	24 mm

Web: <http://cat.hansa-flex.com/de/KLSTECKVERIGDREH>

K-L-STECKVER IG-K DREH

L-Steckverschraubungen mit Innengewinde, konisch, drehbar

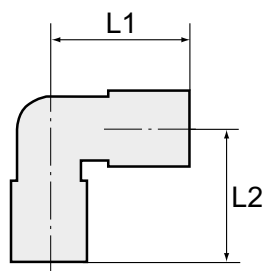

Unsere Schnellsteckverbinder-Serie aus Kunststoff bzw. vernickeltem Messing. Die Teile sind einsetzbar in Verbindung mit Kunststoffschläuchen und Kupferrohren.

Arbeitsdruck:	max. 15 bar, Grobvakuum
Einsatzbereich:	Luft, Vakuum
empfohlene Schläuche:	PU oder PA (Nylon)
Medien:	Druckluft, Gase, Flüssigkeiten soweit mit den Materialien verträglich
Temp. Bereich:	-20 °C bis +80 °C
Dichtfläche:	Gewindebeschichtung bei konischer Ausführung
Werkstoff:	Kunststoff bzw. Messing vernickelt
Andruckring:	Kunststoff

Hinweis: Weitere Angaben auf Anfrage.

Bezeichnung	Gewinde	für Schlauch-Außen-Ø	L1 mm	L2 mm	SW
K-07 40 04 63	Rc 1/8	4 mm	17,5	23,0	14 mm
K-07 40 04 64	Rc 1/8	6 mm	19,0	24,4	14 mm
K-07 40 04 65	Rc 1/8	8 mm	22,8	27,3	14 mm
K-07 40 04 62	Rc 1/8	10 mm	27,2	27,3	17 mm
K-07 40 04 59	Rc 1/4	4 mm	17,5	26,0	17 mm
K-07 40 04 60	Rc 1/4	6 mm	19,0	27,4	17 mm
K-07 40 04 61	Rc 1/4	8 mm	22,8	30,3	17 mm
K-07 40 04 57	Rc 1/4	10 mm	27,2	34,3	17 mm



(Fortsetzung)

K-L-STECKVER IG-K DREH

L-Steckverschraubungen mit Innengewinde, konisch, drehbar

Bezeichnung	Gewinde	für Schlauch-Außen-Ø	L1 mm	L2 mm	SW
K- 07 40 04 58	Rc 1/4	12 mm	29,6	37,0	21 mm
K- 07 40 04 69	Rc 3/8	6 mm	19,0	28,7	21 mm
K- 07 40 04 70	Rc 3/8	8 mm	22,8	32,0	21 mm
K- 07 40 04 66	Rc 3/8	10 mm	27,2	36,3	21 mm
K- 07 40 04 67	Rc 3/8	12 mm	29,6	38,0	21 mm
K- 07 40 04 68	Rc 3/8	16 mm	32,5	40,5	24 mm
K- 07 40 04 56	Rc 1/2	8 mm	22,8	34,3	24 mm
K- 07 40 04 53	Rc 1/2	10 mm	27,2	38,8	24 mm
K- 07 40 04 54	Rc 1/2	12 mm	29,6	40,5	24 mm
K- 07 40 04 55	Rc 1/2	16 mm	32,5	43,0	24 mm

Web: <http://cat.hansa-flex.com/de/KLSTECKVERIGKDREH>

K-L-STECKVER ISK DREH AG-K

L-Steckverschraubungen, Innensechskant, drehbar, Außengewinde konisch, Gewindebeschicht.

Unsere Schnellsteckverbinder-Serie aus Kunststoff bzw. vernickeltem Messing. Die Teile sind einsetzbar in Verbindung mit Kunststoffschläuchen und Kupferrohren.

- Arbeitsdruck:** max. 15 bar, Grobvakuum
- Einsatzbereich:** Luft, Vakuum
- empfohlene Schläuche:** PU oder PA (Nylon)
- Medien:** Druckluft, Gase, Flüssigkeiten soweit mit den Materialien verträglich
- Temp. Bereich:** -20 °C bis +80 °C
- Dichtfläche:** Gewindebeschichtung bei konischer Ausführung
- Werkstoff:** Kunststoff bzw. Messing vernickelt
- Andruckring:** Kunststoff

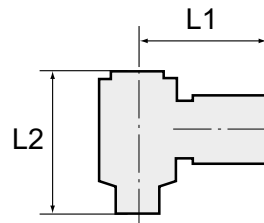

Hinweis: Weitere Angaben auf Anfrage.

Bezeichnung	Gewinde	für Schlauch-Außen-Ø	Innensechskant mm	L1 mm	L2 mm	SW
K- 07 40 05 10	R 1/8	4 mm	4,0	22,5	29,0	14 mm
K- 07 40 05 11	R 1/8	6 mm	4,0	21,5	29,0	14 mm
K- 07 40 05 12	R 1/8	8 mm	4,0	24,5	29,0	14 mm
K- 07 40 05 07	R 1/4	4 mm	4,0	24,5	38,0	17 mm
K- 07 40 05 08	R 1/4	6 mm	6,0	23,5	38,0	17 mm
K- 07 40 05 09	R 1/4	8 mm	6,0	26,5	38,0	17 mm
K- 07 40 05 05	R 1/4	10 mm	6,0	29,9	38,0	17 mm
K- 07 40 05 06	R 1/4	12 mm	6,0	30,8	38,0	17 mm
K- 07 40 05 15	R 3/8	8 mm	8,0	28,5	40,7	20 mm
K- 07 40 05 13	R 3/8	10 mm	8,0	31,9	40,7	20 mm
K- 07 40 05 14	R 3/8	12 mm	8,0	32,8	40,7	20 mm
K- 07 40 42 41	R 1/2	10 mm	8,0	34,7	45,2	24 mm

Web: <http://cat.hansa-flex.com/de/KLSTECKVERISKDREHAGK>

K-L-STECKVER ISK DREH AG OR

L-Steckverschraubungen mit Innensechskant, drehbar, Außengewinde zylindrisch mit O-Ring

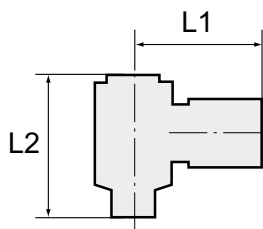

Unsere Schnellsteckverbinder-Serie aus Kunststoff bzw. vernickeltem Messing. Die Teile sind einsetzbar in Verbindung mit Kunststoffschläuchen und Kupferrohren.

Arbeitsdruck:	max. 15 bar, Grobvakuum
Einsatzbereich:	Luft, Vakuum
empfohlene Schläuche:	PU oder PA (Nylon)
Medien:	Druckluft, Gase, Flüssigkeiten soweit mit den Materialien verträglich
Temp. Bereich:	-20 °C bis +80 °C
Dichtfläche:	O-Ring im Gehäuse bei zylindrischer Ausführung
Werkstoff:	Kunststoff bzw. Messing vernickelt
Andruckring:	Kunststoff

Hinweis: Weitere Angaben auf Anfrage.

Bezeichnung	Gewinde	für Schlauch-Außen-Ø	Innensechskant mm	L1 mm	L2 mm	SW
K-07 40 05 91	G 1/8	4 mm	4,0	22,5	28,5	14 mm
K-07 40 05 92	G 1/8	6 mm	4,0	21,5	28,5	14 mm
K-07 40 05 93	G 1/8	8 mm	4,0	24,5	28,5	14 mm
K-07 40 05 89	G 1/4	6 mm	6,0	23,5	36,5	17 mm
K-07 40 05 90	G 1/4	8 mm	6,0	26,5	36,5	17 mm
K-07 40 05 87	G 1/4	10 mm	6,0	29,9	36,5	17 mm
K-07 40 05 88	G 1/4	12 mm	6,0	30,8	36,5	17 mm
K-07 40 05 96	G 3/8	8 mm	8,0	28,5	39,2	20 mm
K-07 40 05 94	G 3/8	10 mm	8,0	31,9	39,2	20 mm
K-07 40 05 95	G 3/8	12 mm	8,0	32,8	39,2	20 mm
K-07 40 42 65	G 1/2	12 mm	8,0	35,4	42,7	24 mm

Web: <http://cat.hansa-flex.com/de/KLSTECKVERISKDREHAGOR>

K-L-STECKVER SK DREH AG OR

L-Steckverschraubungen mit Außensechskant, drehbar, Außengewinde zylindrisch mit O-Ring

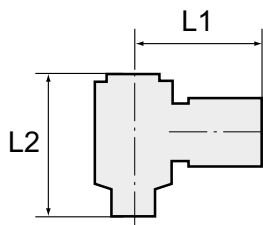

Unsere Schnellsteckverbinder-Serie aus Kunststoff bzw. vernickeltem Messing. Die Teile sind einsetzbar in Verbindung mit Kunststoffschläuchen und Kupferrohren.

Arbeitsdruck:	max. 15 bar, Grobvakuum
Einsatzbereich:	Luft, Vakuum
empfohlene Schläuche:	PU oder PA (Nylon)
Medien:	Druckluft, Gase, Flüssigkeiten soweit mit den Materialien verträglich
Temp. Bereich:	-20 °C bis +80 °C
Dichtfläche:	O-Ring im Gehäuse bei zylindrischer Ausführung
Werkstoff:	Kunststoff bzw. Messing vernickelt
Andruckring:	Kunststoff

Hinweis: Weitere Angaben auf Anfrage.

Bezeichnung	Gewinde	für Schlauch-Außen-Ø	L1 mm	L2 mm	SW
K-07 40 04 03	M 5	4 mm	20,0	17,2	8 mm
K-07 40 04 04	M 5	6 mm	21,7	17,2	8 mm
K-07 40 04 15	G 1/8	4 mm	22,3	23,5	10 mm
K-07 40 04 16	G 1/8	6 mm	22,9	23,5	10 mm
K-07 40 04 17	G 1/8	8 mm	25,3	23,5	10 mm
K-07 40 04 14	G 1/8	10 mm	30,2	23,5	10 mm
K-07 40 04 11	G 1/4	4 mm	24,0	26,0	14 mm
K-07 40 04 12	G 1/4	6 mm	24,9	26,0	14 mm
K-07 40 04 13	G 1/4	8 mm	28,4	26,0	14 mm
K-07 40 04 09	G 1/4	10 mm	32,0	26,0	14 mm
K-07 40 04 10	G 1/4	12 mm	32,0	26,0	14 mm
K-07 40 04 20	G 3/8	6 mm	26,6	31,7	19 mm
K-07 40 04 21	G 3/8	8 mm	29,3	31,7	19 mm
K-07 40 04 18	G 3/8	10 mm	32,5	31,7	19 mm
K-07 40 04 19	G 3/8	12 mm	35,3	31,7	19 mm
K-07 40 04 07	G 1/2	6 mm	29,6	36,6	24 mm



(Fortsetzung)

K-L-STECKVER SK DREH AG OR

L-Steckverschraubungen mit Außensechskant, drehbar, Außengewinde zylindrisch mit O-Ring

Bezeichnung	Gewinde	für Schlauch-Außen-Ø	L1 mm	L2 mm	SW
K- 07 40 04 08	G 1/2	8 mm	32,3	36,6	24 mm
K- 07 40 04 05	G 1/2	10 mm	35,5	36,6	24 mm
K- 07 40 04 06	G 1/2	12 mm	36,3	36,6	24 mm

Web: <http://cat.hansa-flex.com/de/KLSTECKVERSKDREHAGOR>

K-L-STECKVER SK DREH AG-K

L-Steckversch. mit Außensechskant, drehbar, Außengewinde konisch mit Gewindebeschichtung

Unsere Schnellsteckverbinder-Serie aus Kunststoff bzw. vernickeltem Messing. Die Teile sind einsetzbar in Verbindung mit Kunststoffschläuchen und Kupferrohren.

- Arbeitsdruck:** max. 15 bar, Grobvakuum
- Einsatzbereich:** Luft, Vakuum
- empfohlene Schläuche:** PU oder PA (Nylon)
- Medien:** Druckluft, Gase, Flüssigkeiten soweit mit den Materialien verträglich
- Temp. Bereich:** -20 °C bis +80 °C
- Dichtfläche:** Gewindebeschichtung bei konischer Ausführung
- Werkstoff:** Kunststoff bzw. Messing vernickelt
- Andruckring:** Kunststoff

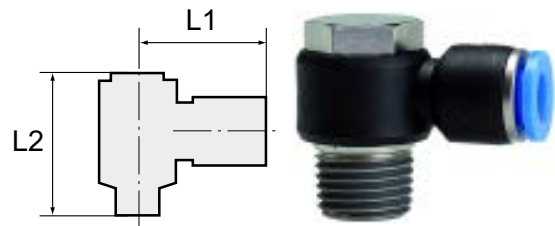

Hinweis: Weitere Angaben auf Anfrage.

Bezeichnung	Gewinde	für Schlauch-Außen-Ø	L1 mm	L2 mm	SW
K- 07 40 09 52	R 1/8	4 mm	22,3	23,5	10 mm
K- 07 40 09 53	R 1/8	6 mm	22,9	23,5	10 mm
K- 07 40 09 54	R 1/8	8 mm	25,3	23,5	10 mm
K- 07 40 09 50	R 1/4	6 mm	24,9	26,3	14 mm
K- 07 40 09 51	R 1/4	8 mm	28,4	26,3	14 mm
K- 07 40 09 49	R 1/4	10 mm	32,0	26,3	14 mm
K- 07 40 43 51	R 1/4	12 mm	33,2	26,3	14 mm
K- 07 40 09 57	R 3/8	6 mm	26,6	31,9	19 mm
K- 07 40 09 58	R 3/8	8 mm	29,3	31,9	19 mm
K- 07 40 09 55	R 3/8	10 mm	32,5	31,9	19 mm
K- 07 40 09 56	R 3/8	12 mm	35,3	31,9	19 mm
K- 07 40 09 48	R 1/2	8 mm	32,3	38,6	24 mm
K- 07 40 09 46	R 1/2	10 mm	35,5	38,6	24 mm
K- 07 40 09 47	R 1/2	12 mm	36,3	38,6	24 mm

Web: <http://cat.hansa-flex.com/de/KLSTECKVERSKDREHAGK>

K-L-STECKVER DREH IG AG OR

L-Steckverschraubungen, drehbar, Innen- und Außengewinde zylindrisch, mit O-Ring

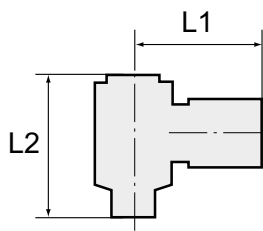

Unsere Schnellsteckverbinder-Serie aus Kunststoff bzw. vernickeltem Messing. Die Teile sind einsetzbar in Verbindung mit Kunststoffschläuchen und Kupferrohren.

Arbeitsdruck: max. 15 bar, Grobvakuum
Einsatzbereich: Luft, Vakuum
empfohlene Schläuche: PU oder PA (Nylon)
Medien: Druckluft, Gase, Flüssigkeiten soweit mit den Materialien verträglich
Temp. Bereich: -20 °C bis +80 °C
Dichtfläche: O-Ring im Gehäuse bei zylindrischer Ausführung
Werkstoff: Kunststoff bzw. Messing vernickelt
Andruckring: Kunststoff

Hinweis: Weitere Angaben auf Anfrage.

Bezeichnung	Gewinde	für Schlauch-Außen-Ø	L1 mm	L2 mm	SW
K-07 40 09 76	M 5	4 mm	20,0	19,5	10 mm
K-07 40 09 77	M 5	6 mm	21,9	19,5	10 mm
K-07 40 09 88	G 1/8	4 mm	22,3	29,5	14 mm
K-07 40 09 89	G 1/8	6 mm	22,8	29,5	14 mm
K-07 40 09 90	G 1/8	8 mm	25,2	29,5	14 mm
K-07 40 09 87	G 1/8	10 mm	30,2	29,5	17 mm
K-07 40 09 84	G 1/4	4 mm	24,1	34,0	17 mm
K-07 40 09 85	G 1/4	6 mm	24,9	34,0	17 mm
K-07 40 09 86	G 1/4	8 mm	28,3	34,0	17 mm
K-07 40 09 82	G 1/4	10 mm	32,0	34,0	17 mm
K-07 40 09 83	G 1/4	12 mm	32,4	34,0	21 mm
K-07 40 09 93	G 3/8	6 mm	26,5	40,2	21 mm
K-07 40 09 94	G 3/8	8 mm	29,2	40,2	21 mm
K-07 40 09 91	G 3/8	10 mm	32,5	40,2	21 mm
K-07 40 09 92	G 3/8	12 mm	35,3	40,2	21 mm
K-07 40 09 80	G 1/2	6 mm	29,5	45,5	24 mm
K-07 40 09 81	G 1/2	8 mm	32,2	45,5	24 mm
K-07 40 09 78	G 1/2	10 mm	35,5	45,5	24 mm
K-07 40 09 79	G 1/2	12 mm	36,3	45,5	24 mm

Web: <http://cat.hansa-flex.com/de/KLSTECKVERDREHIGAGOR>

K-L-STECKVER DREH IG AG-K

L-Steckverschraubungen, drehbar, Innen- und Außengewinde konisch, mit Gewindebeschichtung

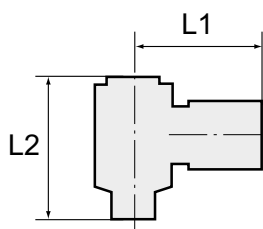

Unsere Schnellsteckverbinder-Serie aus Kunststoff bzw. vernickeltem Messing. Die Teile sind einsetzbar in Verbindung mit Kunststoffschläuchen und Kupferrohren.

Arbeitsdruck: max. 15 bar, Grobvakuum
Einsatzbereich: Luft, Vakuum
empfohlene Schläuche: PU oder PA (Nylon)
Medien: Druckluft, Gase, Flüssigkeiten soweit mit den Materialien verträglich
Temp. Bereich: -20 °C bis +80 °C
Dichtfläche: Gewindebeschichtung bei konischer Ausführung
Werkstoff: Kunststoff bzw. Messing vernickelt
Andruckring: Kunststoff

Hinweis: Weitere Angaben auf Anfrage.

Bezeichnung	Gewinde	für Schlauch-Außen-Ø	L1 mm	L2 mm	SW
K-07 40 09 69	R/Rc 1/8	4 mm	22,3	29,5	14 mm
K-07 40 09 70	R/Rc 1/8	6 mm	23,1	29,5	14 mm
K-07 40 09 71	R/Rc 1/8	8 mm	25,6	29,5	14 mm
K-07 40 09 68	R/Rc 1/8	10 mm	30,1	29,5	14 mm
K-07 40 09 65	R/Rc 1/4	4 mm	24,1	34,3	17 mm
K-07 40 09 66	R/Rc 1/4	6 mm	25,1	34,3	17 mm
K-07 40 09 67	R/Rc 1/4	8 mm	28,6	34,3	17 mm
K-07 40 09 63	R/Rc 1/4	10 mm	32,3	34,3	17 mm



(Fortsetzung)

K-L-STECKVER DREHIG AG-K

L-Steckverschraubungen, drehbar, Innen- und Außengewinde konisch, mit Gewindebeschichtung

Bezeichnung	Gewinde	für Schlauch-Außen-Ø	L1 mm	L2 mm	SW
K- 07 40 09 64	R/Rc 1/4	12 mm	33,5	34,3	17 mm
K- 07 40 09 74	R/Rc 3/8	6 mm	26,8	40,4	21 mm
K- 07 40 09 75	R/Rc 3/8	8 mm	29,6	40,4	21 mm
K- 07 40 09 72	R/Rc 3/8	10 mm	32,9	40,4	21 mm
K- 07 40 09 73	R/Rc 3/8	12 mm	35,6	40,4	21 mm
K- 07 40 09 61	R/Rc 1/2	6 mm	29,8	47,5	24 mm
K- 07 40 09 62	R/Rc 1/2	8 mm	32,6	47,5	24 mm
K- 07 40 09 59	R/Rc 1/2	10 mm	35,9	47,5	24 mm
K- 07 40 09 60	R/Rc 1/2	12 mm	36,6	47,5	24 mm

Web: <http://cat.hansa-flex.com/de/KLSTECKVERDREHIGAGK>

K-T-STECK VERS DRE AG OR 2

T-Steckverschraubungen, drehbar, Außengewinde zylindrisch mit O-Ring

Unsere Schnellsteckverbinder-Serie aus Kunststoff bzw. vernickeltem Messing. Die Teile sind einsetzbar in Verbindung mit Kunststoffschläuchen und Kupferrohren.

- Arbeitsdruck:** max. 15 bar, Grobvakuum
- Einsatzbereich:** Luft, Vakuum
- empfohlene Schläuche:** PU oder PA (Nylon)
- Medien:** Druckluft, Gase, Flüssigkeiten soweit mit den Materialien verträglich
- Temp. Bereich:** -20 °C bis +80 °C
- Dichtfläche:** O-Ring im Gehäuse bei zylindrischer Ausführung
- Werkstoff:** Kunststoff bzw. Messing vernickelt
- Andruckring:** Kunststoff

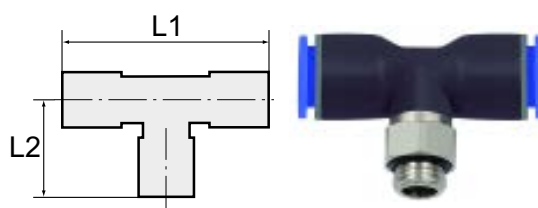

Hinweis: Weitere Angaben auf Anfrage.

Bezeichnung	Gewinde	für Schlauch-Außen-Ø	L1 mm	L2 mm	SW
K- 07 40 02 59	M 5	4 mm	36,0	21,1	8 mm
K- 07 40 02 60	M 5	6 mm	40,0	22,2	8 mm
K- 07 40 02 71	G 1/8	4 mm	36,0	19,0	14 mm
K- 07 40 02 72	G 1/8	6 mm	40,0	20,1	14 mm
K- 07 40 02 73	G 1/8	8 mm	45,4	25,7	14 mm
K- 07 40 02 68	G 1/4	4 mm	36,0	19,0	17 mm
K- 07 40 02 69	G 1/4	6 mm	40,0	20,1	17 mm
K- 07 40 02 70	G 1/4	8 mm	45,4	21,7	17 mm
K- 07 40 02 66	G 1/4	10 mm	53,8	27,6	17 mm
K- 07 40 02 67	G 1/4	12 mm	58,6	28,9	17 mm
K- 07 40 02 77	G 3/8	6 mm	40,0	21,2	20 mm
K- 07 40 02 78	G 3/8	8 mm	45,4	22,8	20 mm
K- 07 40 02 74	G 3/8	10 mm	53,8	24,6	20 mm
K- 07 40 02 75	G 3/8	12 mm	58,6	25,9	20 mm
K- 07 40 02 76	G 3/8	16 mm	69,0	34,2	20 mm
K- 07 40 02 64	G 1/2	6 mm	40,0	23,6	24 mm
K- 07 40 02 65	G 1/2	8 mm	45,4	25,2	24 mm
K- 07 40 02 61	G 1/2	10 mm	53,8	26,5	24 mm
K- 07 40 02 62	G 1/2	12 mm	58,6	27,8	24 mm
K- 07 40 02 63	G 1/2	16 mm	69,0	30,9	24 mm

Web: <http://cat.hansa-flex.com/de/KTSTECKVERS DREAGOR2>

K-T-STECK VERS DRE AG-K BE

T-Steckverschraubungen, drehbar, Außengewinde konisch mit Gewindebeschichtung

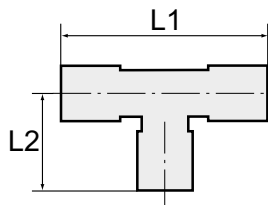

Unsere Schnellsteckverbinder-Serie aus Kunststoff bzw. vernickeltem Messing. Die Teile sind einsetzbar in Verbindung mit Kunststoffschläuchen und Kupferrohren.

Arbeitsdruck:	max. 15 bar, Grobvakuum
Einsatzbereich:	Luft, Vakuum
empfohlene Schläuche:	PU oder PA (Nylon)
Medien:	Druckluft, Gase, Flüssigkeiten soweit mit den Materialien verträglich
Temp. Bereich:	-20 °C bis +80 °C
Dichtfläche:	Gewindebeschichtung bei konischer Ausführung
Werkstoff:	Kunststoff bzw. Messing vernickelt
Andruckring:	Kunststoff

Hinweis: Weitere Angaben auf Anfrage.

Bezeichnung	Gewinde	für Schlauch-Außen-Ø	L1 mm	L2 mm	SW
K-07 40 02 89	R 1/8	4 mm	36,0	21,0	10 mm
K-07 40 02 90	R 1/8	6 mm	40,0	22,1	10 mm
K-07 40 02 91	R 1/8	8 mm	45,4	26,6	10 mm
K-07 40 02 86	R 1/4	4 mm	36,0	22,5	14 mm
K-07 40 02 87	R 1/4	6 mm	40,0	23,6	14 mm
K-07 40 02 88	R 1/4	8 mm	45,4	25,2	14 mm
K-07 40 02 84	R 1/4	10 mm	53,8	29,6	17 mm
K-07 40 02 85	R 1/4	12 mm	58,6	30,9	17 mm
K-07 40 02 95	R 3/8	6 mm	40,0	25,1	17 mm
K-07 40 02 96	R 3/8	8 mm	45,4	26,7	17 mm
K-07 40 02 92	R 3/8	10 mm	53,8	28,1	17 mm
K-07 40 02 93	R 3/8	12 mm	58,6	29,4	17 mm
K-07 40 02 94	R 3/8	16 mm	69,0	36,2	20 mm
K-07 40 02 82	R 1/2	6 mm	40,0	28,1	21 mm
K-07 40 02 83	R 1/2	8 mm	45,4	29,7	21 mm
K-07 40 02 79	R 1/2	10 mm	53,8	31,1	21 mm
K-07 40 02 80	R 1/2	12 mm	58,6	32,4	21 mm
K-07 40 02 81	R 1/2	16 mm	69,0	39,2	21 mm

Web: <http://cat.hansa-flex.com/de/KTSTECKVERSADREAGKBE>

K-T-STECK VERS DREH IG

T-Steckverschraubungen mit Innengewinde, drehbar

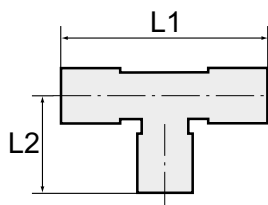

Unsere Schnellsteckverbinder-Serie aus Kunststoff bzw. vernickeltem Messing. Die Teile sind einsetzbar in Verbindung mit Kunststoffschläuchen und Kupferrohren.

Arbeitsdruck:	max. 15 bar, Grobvakuum
Einsatzbereich:	Luft, Vakuum
empfohlene Schläuche:	PU oder PA (Nylon)
Medien:	Druckluft, Gase, Flüssigkeiten soweit mit den Materialien verträglich
Temp. Bereich:	-20 °C bis +80 °C
Dichtfläche:	O-Ring im Gehäuse bei zylindrischer Ausführung
Werkstoff:	Kunststoff bzw. Messing vernickelt
Andruckring:	Kunststoff

Hinweis: Weitere Angaben auf Anfrage.

Bezeichnung	Gewinde	für Schlauch-Außen-Ø	L1 mm	L2 mm	SW
K-07 40 42 12	M 5	4 mm	37,6	19,5	10 mm
K-07 40 42 13	M 5	6 mm	38,6	22,0	12 mm
K-07 40 42 19	G 1/8	4 mm	37,6	24,0	14 mm
K-07 40 42 20	G 1/8	6 mm	38,6	24,7	14 mm
K-07 40 42 21	G 1/8	8 mm	44,9	27,3	14 mm
K-07 40 42 17	G 1/4	6 mm	38,6	28,0	17 mm
K-07 40 42 18	G 1/4	8 mm	44,9	30,3	17 mm
K-07 40 42 15	G 1/4	10 mm	57,0	35,0	17 mm
K-07 40 42 16	G 1/4	4 mm	37,6	27,0	17 mm
K-07 40 42 23	G 3/8	6 mm	38,6	29,0	21 mm



(Fortsetzung)

K-T-STECK VERS DREH IG

T-Steckverschraubungen mit Innengewinde, drehbar

Bezeichnung	Gewinde	für Schlauch-Außen-Ø	L1 mm	L2 mm	SW
K-07 40 42 24	G 3/8	8 mm	44,9	32,0	21 mm
K-07 40 42 22	G 3/8	10 mm	57,0	37,0	21 mm
K-07 40 42 14	G 1/2	10 mm	57,0	39,5	24 mm

Web: <http://cat.hansa-flex.com/de/KTSTECKVERS DREHIG>

K-L-STECK VERS DER AG OR 1

T-Steckverschraubungen, Steckanschlüsse in L-Form, drehbar, Außengewinde zylindrisch mit O-Ring

Unsere Schnellsteckverbinder-Serie aus Kunststoff bzw. vernickeltem Messing. Die Teile sind einsetzbar in Verbindung mit Kunststoffschläuchen und Kupferrohren.

- Arbeitsdruck:** max. 15 bar, Grobvakuum
- Einsatzbereich:** Luft, Vakuum
- empfohlene Schläuche:** PU oder PA (Nylon)
- Medien:** Druckluft, Gase, Flüssigkeiten soweit mit den Materialien verträglich
- Temp. Bereich:** -20 °C bis +80 °C
- Dichtfläche:** O-Ring im Gehäuse bei zylindrischer Ausführung
- Werkstoff:** Kunststoff bzw. Messing vernickelt
- Andruckring:** Kunststoff

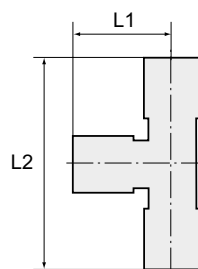

3

Hinweis: Weitere Angaben auf Anfrage.

Bezeichnung	Gewinde	für Schlauch-Außen-Ø	L1 mm	L2 mm	SW
K-07 40 02 18	M 5	4 mm	18,0	37,2	8 mm
K-07 40 02 19	M 5	6 mm	20,1	40,2	8 mm
K-07 40 02 32	G 1/8	4 mm	18,0	35,1	14 mm
K-07 40 02 33	G 1/8	6 mm	20,1	38,1	14 mm
K-07 40 02 34	G 1/8	8 mm	22,7	45,2	14 mm
K-07 40 02 30	G 1/8	10 mm	26,9	51,3	17 mm
K-07 40 02 31	G 1/8	12 mm	29,3	54,9	17 mm
K-07 40 02 27	G 1/4	4 mm	18,0	35,1	17 mm
K-07 40 02 28	G 1/4	6 mm	20,1	38,1	17 mm
K-07 40 02 29	G 1/4	8 mm	22,7	41,2	17 mm
K-07 40 02 25	G 1/4	10 mm	26,9	52,3	17 mm
K-07 40 02 26	G 1/4	12 mm	29,3	55,9	17 mm
K-07 40 02 38	G 3/8	6 mm	20,1	39,2	20 mm
K-07 40 02 39	G 3/8	8 mm	22,7	42,3	20 mm
K-07 40 02 35	G 3/8	10 mm	26,9	49,3	20 mm
K-07 40 02 36	G 3/8	12 mm	29,3	52,9	20 mm
K-07 40 02 37	G 3/8	16 mm	34,5	66,2	20 mm
K-07 40 02 23	G 1/2	6 mm	20,1	43,6	24 mm
K-07 40 02 24	G 1/2	8 mm	22,7	44,7	24 mm
K-07 40 02 20	G 1/2	10 mm	26,9	51,2	24 mm
K-07 40 02 21	G 1/2	12 mm	29,3	54,8	24 mm
K-07 40 02 22	G 1/2	16 mm	34,5	62,9	24 mm

Web: <http://cat.hansa-flex.com/de/KLSTECKVERS DER AG OR 1>

K-L-STECK VERS DER AG-K BE

T-Steckverschraubungen, Steckanschl. L-Form, drehbar, Außengewinde konisch, Gewinde

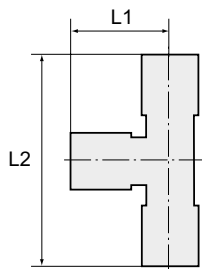

Unsere Schnellsteckverbinder-Serie aus Kunststoff bzw. vernickeltem Messing. Die Teile sind einsetzbar in Verbindung mit Kunststoffschläuchen und Kupferrohren.

Arbeitsdruck:	max. 15 bar, Grobvakuum
Einsatzbereich:	Luft, Vakuum
empfohlene Schläuche:	PU oder PA (Nylon)
Medien:	Druckluft, Gase, Flüssigkeiten soweit mit den Materialien verträglich
Temp. Bereich:	-20 °C bis +80 °C
Dichtfläche:	Gewindebeschichtung bei konischer Ausführung
Werkstoff:	Kunststoff bzw. Messing vernickelt
Andruckring:	Kunststoff

Hinweis: Weitere Angaben auf Anfrage.

Bezeichnung	Gewinde	für Schlauch-Außen-Ø	L1 mm	L2 mm	SW
K-07 40 02 51	R 1/8	4 mm	18,0	37,1	10 mm
K-07 40 02 52	R 1/8	6 mm	20,1	40,1	10 mm
K-07 40 02 53	R 1/8	8 mm	22,7	46,1	10 mm
K-07 40 02 50	R 1/8	10 mm	26,9	52,3	17 mm
K-07 40 02 47	R 1/4	4 mm	18,0	38,6	14 mm
K-07 40 02 48	R 1/4	6 mm	20,1	41,6	14 mm
K-07 40 02 49	R 1/4	8 mm	22,7	44,7	14 mm
K-07 40 02 45	R 1/4	10 mm	26,9	54,3	17 mm
K-07 40 02 46	R 1/4	12 mm	29,3	57,9	17 mm
K-07 40 02 57	R 3/8	6 mm	20,1	43,1	17 mm
K-07 40 02 58	R 3/8	8 mm	22,7	46,2	17 mm
K-07 40 02 54	R 3/8	10 mm	26,9	52,8	17 mm
K-07 40 02 55	R 3/8	12 mm	29,3	56,4	17 mm
K-07 40 02 56	R 3/8	16 mm	34,5	68,2	20 mm
K-07 40 02 43	R 1/2	6 mm	20,1	46,1	21 mm
K-07 40 02 44	R 1/2	8 mm	22,7	49,2	21 mm
K-07 40 02 40	R 1/2	10 mm	26,9	55,8	21 mm
K-07 40 02 41	R 1/2	12 mm	29,3	59,4	21 mm
K-07 40 02 42	R 1/2	16 mm	34,5	71,2	21 mm

Web: <http://cat.hansa-flex.com/de/KLSTECKVERS DERAGKBE>

K-T-STECK VERS ISK DREH AG OR1

T-Steckverschraubungen mit Innensechskant, drehbar, Außengewinde zylindrisch mit O-Ring

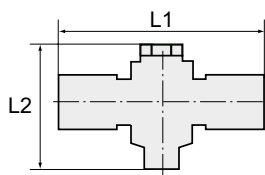

Unsere Schnellsteckverbinder-Serie aus Kunststoff bzw. vernickeltem Messing. Die Teile sind einsetzbar in Verbindung mit Kunststoffschläuchen und Kupferrohren.

Arbeitsdruck:	max. 15 bar, Grobvakuum
Einsatzbereich:	Luft, Vakuum
empfohlene Schläuche:	PU oder PA (Nylon)
Medien:	Druckluft, Gase, Flüssigkeiten soweit mit den Materialien verträglich
Temp. Bereich:	-20 °C bis +80 °C
Dichtfläche:	O-Ring im Gehäuse bei zylindrischer Ausführung
Werkstoff:	Kunststoff bzw. Messing vernickelt
Andruckring:	Kunststoff

Hinweis: Weitere Angaben auf Anfrage.

Bezeichnung	Gewinde	für Schlauch-Außen-Ø	Innensechskant mm	L1 mm	L2 mm	SW
K-07 40 06 21	G 1/8	4 mm	4,0	45,0	28,5	14 mm
K-07 40 06 22	G 1/8	6 mm	4,0	42,6	28,5	14 mm
K-07 40 06 23	G 1/8	8 mm	4,0	48,5	28,5	14 mm
K-07 40 06 19	G 1/4	6 mm	6,0	46,7	37,5	17 mm
K-07 40 06 20	G 1/4	8 mm	6,0	52,5	37,5	17 mm
K-07 40 06 17	G 1/4	10 mm	6,0	59,6	37,5	17 mm
K-07 40 06 18	G 1/4	12 mm	6,0	60,7	37,5	17 mm
K-07 40 06 26	G 3/8	8 mm	8,0	56,3	39,2	20 mm



(Fortsetzung)

K-T-STECK VERS ISK DREH AG OR1

T-Steckverschraubungen mit Innensechskant, drehbar, Außengewinde zylindrisch mit O-Ring

Bezeichnung	Gewinde	für Schlauch-Außen-Ø	Innensechskant mm	L1 mm	L2 mm	SW
K- 07 40 06 24	G 3/8	10 mm	8,0	63,5	39,2	20 mm
K- 07 40 06 25	G 3/8	12 mm	8,0	64,9	39,2	20 mm

Web: <http://cat.hansa-flex.com/de/KTSTECKVERSISKDREHAGOR1>

K-T-STECK VERS ISK DREH AG-K

T-Steckverschraubungen, Innensechskant, drehbar, Außengewinde konisch, Gewindebeschichtung

Unsere Schnellsteckverbinder-Serie aus Kunststoff bzw. vernickeltem Messing. Die Teile sind einsetzbar in Verbindung mit Kunststoffschläuchen und Kupferrohren.

- Arbeitsdruck:** max. 15 bar, Grobvakuum
- Einsatzbereich:** Luft, Vakuum
- empfohlene Schläuche:** PU oder PA (Nylon)
- Medien:** Druckluft, Gase, Flüssigkeiten soweit mit den Materialien verträglich
- Temp. Bereich:** -20 °C bis +80 °C
- Dichtfläche:** Gewindebeschichtung bei konischer Ausführung
- Werkstoff:** Kunststoff bzw. Messing vernickelt
- Andruckring:** Kunststoff

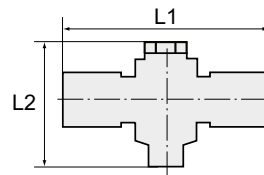

3

Hinweis: Weitere Angaben auf Anfrage.

Bezeichnung	Gewinde	für Schlauch-Außen-Ø	Innensechskant mm	L1 mm	L2 mm	SW
K- 07 40 05 41	R 1/8	4 mm	4,0	45,0	29,0	14 mm
K- 07 40 05 42	R 1/8	6 mm	4,0	42,6	29,0	14 mm
K- 07 40 05 43	R 1/8	8 mm	4,0	48,5	29,0	14 mm
K- 07 40 05 39	R 1/4	6 mm	6,0	46,7	38,0	17 mm
K- 07 40 05 40	R 1/4	8 mm	6,0	52,5	38,0	17 mm
K- 07 40 05 37	R 1/4	10 mm	6,0	59,6	38,0	17 mm
K- 07 40 05 38	R 1/4	12 mm	6,0	61,2	38,0	17 mm
K- 07 40 05 46	R 3/8	8 mm	8,0	56,3	39,7	20 mm
K- 07 40 05 44	R 3/8	10 mm	8,0	63,5	39,7	20 mm
K- 07 40 05 45	R 3/8	12 mm	8,0	64,9	39,7	20 mm

Web: <http://cat.hansa-flex.com/de/KTSTECKVERSISKDREHAGK>

K-Y-STECK VERSCH DREH AG OR

Y-Steckverschraubungen, drehbar, Außengewinde zylindrisch mit O-Ring

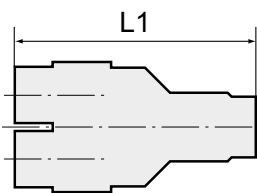

Unsere Schnellsteckverbinder-Serie aus Kunststoff bzw. vernickeltem Messing. Die Teile sind einsetzbar in Verbindung mit Kunststoffschläuchen und Kupferrohren.

Arbeitsdruck: max. 15 bar, Grobvakuum
Einsatzbereich: Luft, Vakuum
empfohlene Schläuche: PU oder PA (Nylon)
Medien: Druckluft, Gase, Flüssigkeiten soweit mit den Materialien verträglich
Temp. Bereich: -20 °C bis +80 °C
Dichtfläche: O-Ring im Gehäuse bei zylindrischer Ausführung
Werkstoff: Kunststoff bzw. Messing vernickelt
Andruckring: Kunststoff

Hinweis: Weitere Angaben auf Anfrage.

Bezeichnung	Gewinde	für Schlauch-Außen-Ø	L1 mm	SW	Bezeichnung	Gewinde	für Schlauch-Außen-Ø	L1 mm	SW
K-07 40 02 97	M 5	4 mm	39,5	10 mm	K-07 40 03 05	G 1/4	12 mm	59,4	21 mm
K-07 40 02 98	M 5	6 mm	40,0	12 mm	K-07 40 03 17	G 3/8	6 mm	46,5	14 mm
K-07 40 03 11	G 1/8	4 mm	42,5	12 mm	K-07 40 03 18	G 3/8	8 mm	49,3	17 mm
K-07 40 03 12	G 1/8	6 mm	43,5	14 mm	K-07 40 03 14	G 3/8	10 mm	58,0	20 mm
K-07 40 03 13	G 1/8	8 mm	46,3	14 mm	K-07 40 03 15	G 3/8	12 mm	60,4	21 mm
K-07 40 03 09	G 1/8	10 mm	55,5	17 mm	K-07 40 03 16	G 3/8	16 mm	69,0	24 mm
K-07 40 03 10	G 1/8	12 mm	58,4	21 mm	K-07 40 03 02	G 1/2	6 mm	49,0	14 mm
K-07 40 03 06	G 1/4	4 mm	44,0	12 mm	K-07 40 03 03	G 1/2	8 mm	52,8	17 mm
K-07 40 03 07	G 1/4	6 mm	45,0	14 mm	K-07 40 02 99	G 1/2	10 mm	61,5	19 mm
K-07 40 03 08	G 1/4	8 mm	47,8	17 mm	K-07 40 03 00	G 1/2	12 mm	63,9	24 mm
K-07 40 03 04	G 1/4	10 mm	56,5	17 mm	K-07 40 03 01	G 1/2	16 mm	72,5	24 mm

Web: <http://cat.hansa-flex.com/de/KYSTECKVERSCHDREHAGOR>

K-Y-STECK VERSCH DREH AG-K

Y-Steckverschraubungen, drehbar, Außengewinde konisch mit Gewindebeschichtung

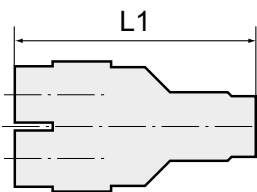

Unsere Schnellsteckverbinder-Serie aus Kunststoff bzw. vernickeltem Messing. Die Teile sind einsetzbar in Verbindung mit Kunststoffschläuchen und Kupferrohren.

Arbeitsdruck: max. 15 bar, Grobvakuum
Einsatzbereich: Luft, Vakuum
empfohlene Schläuche: PU oder PA (Nylon)
Medien: Druckluft, Gase, Flüssigkeiten soweit mit den Materialien verträglich
Temp. Bereich: -20 °C bis +80 °C
Dichtfläche: Gewindebeschichtung bei konischer Ausführung
Werkstoff: Kunststoff bzw. Messing vernickelt
Andruckring: Kunststoff

Hinweis: Weitere Angaben auf Anfrage.

Bezeichnung	Gewinde	für Schlauch-Außen-Ø	L1 mm	SW	Bezeichnung	Gewinde	für Schlauch-Außen-Ø	L1 mm	SW
K-07 40 03 31	R 1/8	4 mm	42,0	10 mm	K-07 40 03 37	R 3/8	6 mm	47,5	17 mm
K-07 40 03 32	R 1/8	6 mm	43,5	12 mm	K-07 40 03 38	R 3/8	8 mm	50,3	17 mm
K-07 40 03 33	R 1/8	8 mm	46,8	14 mm	K-07 40 03 34	R 3/8	10 mm	59,0	17 mm
K-07 40 03 29	R 1/8	10 mm	56,0	17 mm	K-07 40 03 35	R 3/8	12 mm	62,8	21 mm
K-07 40 03 30	R 1/8	12 mm	59,8	21 mm	K-07 40 03 36	R 3/8	16 mm	72,0	24 mm
K-07 40 03 26	R 1/4	4 mm	45,0	14 mm	K-07 40 03 22	R 1/2	6 mm	51,0	21 mm
K-07 40 03 27	R 1/4	6 mm	46,0	14 mm	K-07 40 03 23	R 1/2	8 mm	53,8	21 mm
K-07 40 03 28	R 1/4	8 mm	48,8	14 mm	K-07 40 03 19	R 1/2	10 mm	62,5	21 mm
K-07 40 03 24	R 1/4	10 mm	58,0	17 mm	K-07 40 03 20	R 1/2	12 mm	65,8	21 mm
K-07 40 03 25	R 1/4	12 mm	61,8	21 mm	K-07 40 03 21	R 1/2	16 mm	75,0	24 mm

Web: <http://cat.hansa-flex.com/de/KYSTECKVERSCHDREHAGK>

K-Y-WINKELVERSCH DRE AG OR

Y-Winkelsteckverschraubungen mit Außensechskant, drehbar, Außengewinde zylindrisch mit O-Ring

Unsere Schnellsteckverbinder-Serie aus Kunststoff bzw. vernickeltem Messing. Die Teile sind einsetzbar in Verbindung mit Kunststoffschläuchen und Kupferrohren.

Arbeitsdruck: max. 15 bar, Grobvakuum
Einsatzbereich: Luft, Vakuum
empfohlene Schläuche: PU oder PA (Nylon)
Medien: Druckluft, Gase, Flüssigkeiten soweit mit den Materialien verträglich
Temp. Bereich: -20 °C bis +80 °C
Dichtfläche: O-Ring im Gehäuse bei zylindrischer Ausführung
Werkstoff: Kunststoff bzw. Messing vernickelt
Andruckring: Kunststoff

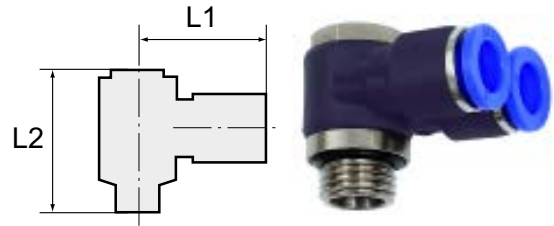

Hinweis: Weitere Angaben auf Anfrage.

Bezeichnung	Gewinde	für Schlauch-Außen-Ø	L1 mm	L2 mm	SW
K- 07 40 43 07	M 5	4 mm	24,0	22,0	12 mm
K- 07 40 43 10	G 1/8	6 mm	24,0	25,0	12 mm
K- 07 40 43 09	G 1/4	8 mm	28,5	28,8	14 mm
K- 07 40 43 11	G 3/8	10 mm	33,7	34,8	19 mm
K- 07 40 43 08	G 1/2	12 mm	37,5	42,1	24 mm

Web: <http://cat.hansa-flex.com/de/KYWINKELVERSCHDREAGOR>

K-Y-WINKELVERSCH DRE AG-K

Y-Winkelsteckverschraubungen, Außensechskant, drehbar, Außengewinde konisch, Beschichtung

Unsere Schnellsteckverbinder-Serie aus Kunststoff bzw. vernickeltem Messing. Die Teile sind einsetzbar in Verbindung mit Kunststoffschläuchen und Kupferrohren.

Arbeitsdruck: max. 15 bar, Grobvakuum
Einsatzbereich: Luft, Vakuum
empfohlene Schläuche: PU oder PA (Nylon)
Medien: Druckluft, Gase, Flüssigkeiten soweit mit den Materialien verträglich
Temp. Bereich: -20 °C bis +80 °C
Dichtfläche: Gewindebeschichtung bei konischer Ausführung
Werkstoff: Kunststoff bzw. Messing vernickelt
Andruckring: Kunststoff

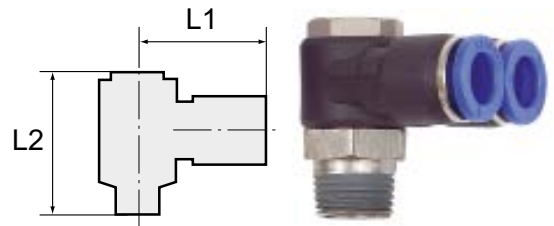

Hinweis: Weitere Angaben auf Anfrage.

Bezeichnung	Gewinde	für Schlauch-Außen-Ø	L1 mm	L2 mm	SW
K- 07 40 43 14	R 1/8	6 mm	24,0	25,0	12 mm
K- 07 40 43 13	R 1/4	8 mm	28,5	28,8	14 mm
K- 07 40 43 15	R 3/8	10 mm	33,7	34,8	19 mm
K- 07 40 43 12	R 1/2	12 mm	37,5	42,1	24 mm

Web: <http://cat.hansa-flex.com/de/KYWINKELVERSCHDREAGK>

K-Y-WINKELVERSCH DER IG AG

Y-Winkelsteckverschraubungen, drehbar, Innen- und Außengewinde zylindrisch, mit O-Ring

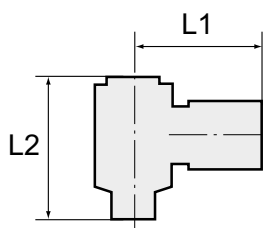

Unsere Schnellsteckverbinder-Serie aus Kunststoff bzw. vernickeltem Messing. Die Teile sind einsetzbar in Verbindung mit Kunststoffschläuchen und Kupferrohren.

Arbeitsdruck: max. 15 bar, Grobvakuum
Einsatzbereich: Luft, Vakuum
empfohlene Schläuche: PU oder PA (Nylon)
Medien: Druckluft, Gase, Flüssigkeiten soweit mit den Materialien verträglich
Temp. Bereich: -20 °C bis +80 °C
Dichtfläche: O-Ring im Gehäuse bei zylindrischer Ausführung
Werkstoff: Kunststoff bzw. Messing vernickelt
Andruckring: Kunststoff

Hinweis: Weitere Angaben auf Anfrage.

Bezeichnung	Gewinde	für Schlauch-Außen-Ø	L1 mm	L2 mm	SW
K-07 40 43 16	M 5	4 mm	24,0	24,0	14 mm
K-07 40 43 19	G/G 1/8	6 mm	24,0	30,0	14 mm
K-07 40 43 18	G/G 1/4	8 mm	28,5	36,5	17 mm
K-07 40 43 20	G/G 3/8	10 mm	33,7	43,0	21 mm
K-07 40 43 17	G/G 1/2	12 mm	37,5	51,6	24 mm

Web: <http://cat.hansa-flex.com/de/KYWINKELVERSCHDERIGAG>

K-Y-WINKELVERSCH DER IG AG-K

Y-Winkelsteckverschraubungen, drehbar, Innen- und Außengewinde zylindrisch, Beschichtung

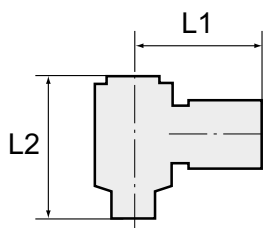

Unsere Schnellsteckverbinder-Serie aus Kunststoff bzw. vernickeltem Messing. Die Teile sind einsetzbar in Verbindung mit Kunststoffschläuchen und Kupferrohren.

Arbeitsdruck: max. 15 bar, Grobvakuum
Einsatzbereich: Luft, Vakuum
empfohlene Schläuche: PU oder PA (Nylon)
Medien: Druckluft, Gase, Flüssigkeiten soweit mit den Materialien verträglich
Temp. Bereich: -20 °C bis +80 °C
Dichtfläche: Gewindebeschichtung bei konischer Ausführung
Werkstoff: Kunststoff bzw. Messing vernickelt
Andruckring: Kunststoff

Hinweis: Weitere Angaben auf Anfrage.

Bezeichnung	Gewinde	für Schlauch-Außen-Ø	L1 mm	L2 mm	SW
K-07 40 43 23	G/R 1/8	6 mm	24,0	30,5	14 mm
K-07 40 43 22	G/R 1/4	8 mm	28,5	36,0	17 mm
K-07 40 43 24	G/R 3/8	10 mm	33,7	42,3	21 mm
K-07 40 43 21	G/R 1/2	12 mm	37,5	51,0	24 mm

Web: <http://cat.hansa-flex.com/de/KYWINKELVERSCHDERIGAGK>

K-L-MEHRFACHVERT 2 DR AGR OR

L-Mehrfachverteiler mit Außensechskant, 2-fach, drehbar, Außengewinde zylindrisch mit O-Ring

Unsere Schnellsteckverbinder-Serie aus Kunststoff bzw. vernickeltem Messing. Die Teile sind einsetzbar in Verbindung mit Kunststoffschläuchen und Kupferrohren.

- Arbeitsdruck:** max. 15 bar, Grobvakuum
- Einsatzbereich:** Luft, Vakuum
- empfohlene Schläuche:** PU oder PA (Nylon)
- Medien:** Druckluft, Gase, Flüssigkeiten soweit mit den Materialien verträglich
- Temp. Bereich:** -20 °C bis +80 °C
- Dichtfläche:** O-Ring im Gehäuse bei zylindrischer Ausführung
- Werkstoff:** Kunststoff bzw. Messing vernickelt
- Andruckring:** Kunststoff

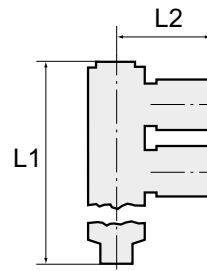

Hinweis: Weitere Angaben auf Anfrage.

Bezeichnung	Gewinde	für Schlauch-Außen-Ø	Innensechskant mm	L1 mm	L2 mm	SW
K- 07 40 06 01	G 1/8	4 mm	4,0	43,8	22,5	14 mm
K- 07 40 06 02	G 1/8	6 mm	4,0	43,8	21,5	14 mm
K- 07 40 06 03	G 1/8	8 mm	4,0	43,8	24,5	14 mm
K- 07 40 42 72	G 1/4	4 mm	6,0	58,0	24,7	17 mm
K- 07 40 05 99	G 1/4	6 mm	6,0	58,0	23,5	17 mm
K- 07 40 06 00	G 1/4	8 mm	6,0	58,0	26,5	17 mm
K- 07 40 05 97	G 1/4	10 mm	6,0	58,0	29,9	17 mm
K- 07 40 05 98	G 1/4	12 mm	6,0	58,0	30,8	17 mm
K- 07 40 42 73	G 3/8	4 mm	8,0	59,5	24,5	20 mm
K- 07 40 42 74	G 3/8	6 mm	8,0	59,5	23,6	20 mm
K- 07 40 06 06	G 3/8	8 mm	8,0	60,7	28,5	20 mm
K- 07 40 06 04	G 3/8	10 mm	8,0	60,7	31,9	20 mm
K- 07 40 06 05	G 3/8	12 mm	8,0	60,7	32,8	20 mm
K- 07 40 42 71	G 1/2	8 mm	8,0	64,2	28,5	24 mm
K- 07 40 42 69	G 1/2	10 mm	8,0	64,2	34,7	24 mm
K- 07 40 42 70	G 1/2	12 mm	8,0	64,2	35,4	24 mm

Web: <http://cat.hansa-flex.com/de/KLMEHRFACHVERT2DRAGROR>

K-L-MEHRFACHVERT 2 DR AGR-K

L-Mehrfachverteiler, Innensechskant, 2-fach, drehbar, Außengewinde konisch, Gewindebeschichtung

Unsere Schnellsteckverbinder-Serie aus Kunststoff bzw. vernickeltem Messing. Die Teile sind einsetzbar in Verbindung mit Kunststoffschläuchen und Kupferrohren.

- Arbeitsdruck:** max. 15 bar, Grobvakuum
- Einsatzbereich:** Luft, Vakuum
- empfohlene Schläuche:** PU oder PA (Nylon)
- Medien:** Druckluft, Gase, Flüssigkeiten soweit mit den Materialien verträglich
- Temp. Bereich:** -20 °C bis +80 °C
- Dichtfläche:** Gewindebeschichtung bei konischer Ausführung
- Werkstoff:** Kunststoff bzw. Messing vernickelt
- Andruckring:** Kunststoff

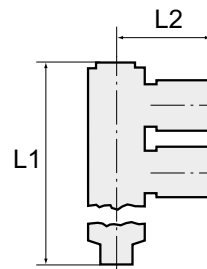

Hinweis: Weitere Angaben auf Anfrage.

Bezeichnung	Gewinde	für Schlauch-Außen-Ø	Innensechskant mm	L1 mm	L2 mm	SW
K- 07 40 05 21	R 1/8	4 mm	4,0	44,3	22,5	14 mm
K- 07 40 05 22	R 1/8	6 mm	4,0	44,3	21,5	14 mm
K- 07 40 05 23	R 1/8	8 mm	4,0	44,3	24,5	14 mm
K- 07 40 05 18	R 1/4	4 mm	6,0	59,5	24,5	17 mm
K- 07 40 05 19	R 1/4	6 mm	6,0	59,5	23,5	17 mm
K- 07 40 05 20	R 1/4	8 mm	6,0	59,5	26,5	17 mm
K- 07 40 05 16	R 1/4	10 mm	6,0	59,5	29,9	17 mm
K- 07 40 05 17	R 1/4	12 mm	6,0	59,5	30,8	17 mm
K- 07 40 42 45	R 3/8	4 mm	8,0	61,0	24,5	17 mm
K- 07 40 42 46	R 3/8	6 mm	8,0	61,0	23,6	17 mm
K- 07 40 05 26	R 3/8	8 mm	8,0	62,2	28,5	20 mm
K- 07 40 05 24	R 3/8	10 mm	8,0	62,2	31,9	20 mm
K- 07 40 05 25	R 3/8	12 mm	8,0	66,2	32,8	20 mm



K-L-MEHRFACHVERT 2 DR AGR-K

(Fortsetzung)

L-Mehrfachverteiler, Innensechskant, 2-fach, drehbar, Außengewinde konisch, Gewindebeschichtung

Bezeichnung	Gewinde	für Schlauch-Außen-Ø	Innensechskant mm	L1 mm	L2 mm	SW
K-07 40 42 44	R 1/2	8 mm	8,0	66,7	28,5	24 mm
K-07 40 42 42	R 1/2	10 mm	8,0	66,7	34,7	24 mm
K-07 40 42 43	R 1/2	12 mm	8,0	66,7	35,4	24 mm

Web: <http://cat.hansa-flex.com/de/KLMEHRFACHVERT2DRAGRK>

K-L-MEHRFACHVERT 3 DR AGR OR

L-Mehrfachverteiler mit Innensechskant, 3-fach, drehbar, Außengewinde zylindrisch mit O-Ring

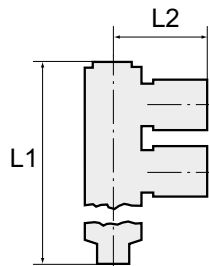

Unsere Schnellsteckverbinder-Serie aus Kunststoff bzw. vernickeltem Messing. Die Teile sind einsetzbar in Verbindung mit Kunststoffschläuchen und Kupferrohren.

- Arbeitsdruck:** max. 15 bar, Grobvakuum
- Einsatzbereich:** Luft, Vakuum
- empfohlene Schläuche:** PU oder PA (Nylon)
- Medien:** Druckluft, Gase, Flüssigkeiten soweit mit den Materialien verträglich
- Temp. Bereich:** -20 °C bis +80 °C
- Dichtfläche:** O-Ring im Gehäuse bei zylindrischer Ausführung
- Werkstoff:** Kunststoff bzw. Messing vernickelt
- Andruckring:** Kunststoff

Hinweis: Weitere Angaben auf Anfrage.

Bezeichnung	Gewinde	für Schlauch-Außen-Ø	Innensechskant mm	L1 mm	L2 mm	SW
K-07 40 06 11	G 1/8	4 mm	4,0	59,1	22,5	14 mm
K-07 40 06 12	G 1/8	6 mm	4,0	59,1	21,5	14 mm
K-07 40 06 13	G 1/8	8 mm	4,0	59,1	24,5	14 mm
K-07 40 06 09	G 1/4	6 mm	6,0	79,5	23,5	17 mm
K-07 40 06 10	G 1/4	8 mm	6,0	79,5	26,5	17 mm
K-07 40 06 07	G 1/4	10 mm	6,0	79,5	29,9	17 mm
K-07 40 06 08	G 1/4	12 mm	6,0	79,5	30,8	17 mm
K-07 40 06 16	G 3/8	8 mm	8,0	82,2	28,5	20 mm
K-07 40 06 14	G 3/8	10 mm	8,0	82,2	31,9	20 mm
K-07 40 06 15	G 3/8	12 mm	8,0	82,2	32,8	20 mm

Web: <http://cat.hansa-flex.com/de/KLMEHRFACHVERT3DRAGROR>

K-L-MEHRFACHVERT 3 DR AGR-K

L-Mehrfachverteiler, Innensechskant, 3-fach, drehbar, Außengewinde konisch, Beschichtung

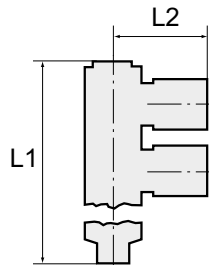

Unsere Schnellsteckverbinder-Serie aus Kunststoff bzw. vernickeltem Messing. Die Teile sind einsetzbar in Verbindung mit Kunststoffschläuchen und Kupferrohren.

- Arbeitsdruck:** max. 15 bar, Grobvakuum
- Einsatzbereich:** Luft, Vakuum
- empfohlene Schläuche:** PU oder PA (Nylon)
- Medien:** Druckluft, Gase, Flüssigkeiten soweit mit den Materialien verträglich
- Temp. Bereich:** -20 °C bis +80 °C
- Dichtfläche:** Gewindebeschichtung bei konischer Ausführung
- Werkstoff:** Kunststoff bzw. Messing vernickelt
- Andruckring:** Kunststoff

Hinweis: Weitere Angaben auf Anfrage.

Bezeichnung	Gewinde	für Schlauch-Außen-Ø	Innensechskant mm	L1 mm	L2 mm	SW
K-07 40 05 31	R 1/8	4 mm	4,0	59,6	22,5	14 mm
K-07 40 05 32	R 1/8	6 mm	4,0	59,6	21,5	14 mm
K-07 40 05 33	R 1/8	8 mm	4,0	59,6	24,5	14 mm
K-07 40 05 29	R 1/4	6 mm	6,0	81,0	23,5	17 mm
K-07 40 05 30	R 1/4	8 mm	6,0	81,0	26,5	17 mm



(Fortsetzung)

K-L-MEHRFACHVERT 3 DR AGR-K

L-Mehrfachverteiler, Innensechskant, 3-fach, drehbar, Außengewinde konisch, Beschichtung

Bezeichnung	Gewinde	für Schlauch-Außen-Ø	Innensechskant mm	L1 mm	L2 mm	SW
K- 07 40 05 27	R 1/4	10 mm	6,0	81,0	29,9	17 mm
K- 07 40 05 28	R 1/4	12 mm	6,0	81,0	30,8	17 mm
K- 07 40 05 36	R 3/8	8 mm	8,0	83,7	28,5	20 mm
K- 07 40 05 34	R 3/8	10 mm	8,0	83,7	31,9	20 mm
K- 07 40 05 35	R 3/8	12 mm	8,0	83,7	32,8	20 mm

Web: <http://cat.hansa-flex.com/de/KLMEHRFACHVERT3DRAGRK>

K-L-MEHRFACHVERT 4 DR AGR OR

L-Mehrfachverteiler mit Außensechskant, 4-fach, drehbar, Außengewinde zylindrisch mit O-Ring

Unsere Schnellsteckverbinder-Serie aus Kunststoff bzw. vernickeltem Messing. Die Teile sind einsetzbar in Verbindung mit Kunststoffschläuchen und Kupferrohren.

- Arbeitsdruck:** max. 15 bar, Grobvakuum
- Einsatzbereich:** Luft, Vakuum
- empfohlene Schläuche:** PU oder PA (Nylon)
- Medien:** Druckluft, Gase, Flüssigkeiten soweit mit den Materialien verträglich
- Temp. Bereich:** -20 °C bis +80 °C
- Dichtfläche:** O-Ring im Gehäuse bei zylindrischer Ausführung
- Werkstoff:** Kunststoff bzw. Messing vernickelt
- Andruckring:** Kunststoff

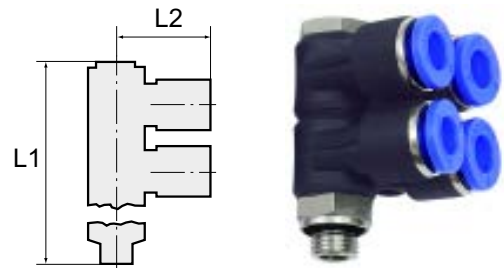

Hinweis: Weitere Angaben auf Anfrage.

Bezeichnung	Gewinde	für Schlauch-Außen-Ø	L1 mm	L2 mm	SW
K- 07 40 43 29	G 1/8	6 mm	41,0	24,0	12 mm
K- 07 40 43 30	G 1/8	8 mm	44,0	28,5	14 mm
K- 07 40 43 27	G 1/4	6 mm	43,0	24,0	14 mm
K- 07 40 43 28	G 1/4	8 mm	46,0	28,5	17 mm
K- 07 40 43 26	G 1/4	10 mm	55,5	33,7	19 mm
K- 07 40 43 31	G 3/8	10 mm	56,5	33,7	19 mm
K- 07 40 43 32	G 3/8	12 mm	63,5	37,5	24 mm
K- 07 40 43 25	G 1/2	12 mm	65,0	37,5	24 mm

Web: <http://cat.hansa-flex.com/de/KLMEHRFACHVERT4DRAGROR>

K-L-MEHRFACHVERT 4 DR AGR-K

L-Mehrfachverteiler, Außensechskant, 4-fach, drehbar, Außengewinde, Beschichtung

Unsere Schnellsteckverbinder-Serie aus Kunststoff bzw. vernickeltem Messing. Die Teile sind einsetzbar in Verbindung mit Kunststoffschläuchen und Kupferrohren.

- Arbeitsdruck:** max. 15 bar, Grobvakuum
- Einsatzbereich:** Luft, Vakuum
- empfohlene Schläuche:** PU oder PA (Nylon)
- Medien:** Druckluft, Gase, Flüssigkeiten soweit mit den Materialien verträglich
- Temp. Bereich:** -20 °C bis +80 °C
- Dichtfläche:** Gewindebeschichtung bei konischer Ausführung
- Werkstoff:** Kunststoff bzw. Messing vernickelt
- Andruckring:** Kunststoff

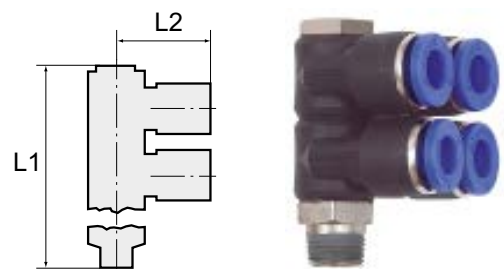

Hinweis: Weitere Angaben auf Anfrage.

Bezeichnung	Gewinde	für Schlauch-Außen-Ø	L1 mm	L2 mm	SW
K- 07 40 43 37	R 1/8	6 mm	38,5	24,0	12 mm
K- 07 40 43 38	R 1/8	8 mm	41,6	28,5	14 mm
K- 07 40 43 35	R 1/4	6 mm	40,5	24,0	14 mm
K- 07 40 43 36	R 1/4	8 mm	43,6	28,5	14 mm
K- 07 40 43 34	R 1/4	10 mm	52,8	33,7	19 mm
K- 07 40 43 39	R 3/8	10 mm	53,8	33,7	19 mm



K-L-MEHRFACHVERT 4 DR AGR-K

(Fortsetzung)

L-Mehrfachverteiler, Außensechskant, 4-fach, drehbar, Außengewinde, Beschichtung

Bezeichnung	Gewinde	für Schlauch-Außen-Ø	L1 mm	L2 mm	SW
K-07 40 43 40	R 3/8	12 mm	61,0	37,5	24 mm
K-07 40 43 33	R 1/2	12 mm	64,0	37,5	24 mm

Web: <http://cat.hansa-flex.com/de/KLMEHRFACHVERT4DRAGRK>

K-L-MEHRFACHVERT 6 DR AGR OR

L-Mehrfachverteiler mit Außensechskant, 6-fach, drehbar, Außengewinde zylindrisch mit O-Ring

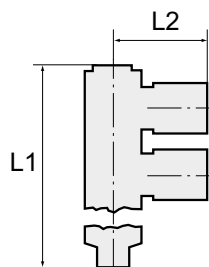

Unsere Schnellsteckverbinder-Serie aus Kunststoff bzw. vernickeltem Messing. Die Teile sind einsetzbar in Verbindung mit Kunststoffschläuchen und Kupferrohren.

- Arbeitsdruck:** max. 15 bar, Grobvakuum
- Einsatzbereich:** Luft, Vakuum
- empfohlene Schläuche:** PU oder PA (Nylon)
- Medien:** Druckluft, Gase, Flüssigkeiten soweit mit den Materialien verträglich
- Temp. Bereich:** -20 °C bis +80 °C
- Dichtfläche:** O-Ring im Gehäuse bei zylindrischer Ausführung
- Werkstoff:** Kunststoff bzw. Messing vernickelt
- Andruckring:** Kunststoff

Hinweis: Weitere Angaben auf Anfrage.

Bezeichnung	Gewinde	für Schlauch-Außen-Ø	L1 mm	L2 mm	SW
K-07 40 43 62	G 1/8	6 mm	54,5	24,0	14 mm
K-07 40 43 63	G 1/8	8 mm	59,0	28,5	14 mm
K-07 40 43 60	G 1/4	6 mm	56,5	24,0	17 mm
K-07 40 43 61	G 1/4	8 mm	61,0	28,5	17 mm
K-07 40 43 59	G 1/4	10 mm	61,0	33,7	19 mm
K-07 40 43 64	G 3/8	10 mm	74,0	33,7	19 mm
K-07 40 43 65	G 3/8	12 mm	75,0	37,5	24 mm
K-07 40 43 58	G 1/2	12 mm	76,5	37,5	24 mm

Web: <http://cat.hansa-flex.com/de/KLMEHRFACHVERT6DRAGROR>

K-L-MEHRFACHVERT 6 DR AGR-K

L-Mehrfachverteiler, Außensechskant, 6-fach, drehbar, Außengewinde konisch, Gewindebeschichtung

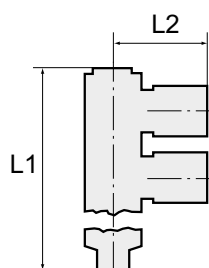

Unsere Schnellsteckverbinder-Serie aus Kunststoff bzw. vernickeltem Messing. Die Teile sind einsetzbar in Verbindung mit Kunststoffschläuchen und Kupferrohren.

- Arbeitsdruck:** max. 15 bar, Grobvakuum
- Einsatzbereich:** Luft, Vakuum
- empfohlene Schläuche:** PU oder PA (Nylon)
- Medien:** Druckluft, Gase, Flüssigkeiten soweit mit den Materialien verträglich
- Temp. Bereich:** -20 °C bis +80 °C
- Dichtfläche:** Gewindebeschichtung bei konischer Ausführung
- Werkstoff:** Kunststoff bzw. Messing vernickelt
- Andruckring:** Kunststoff

Hinweis: Weitere Angaben auf Anfrage.

Bezeichnung	Gewinde	für Schlauch-Außen-Ø	L1 mm	L2 mm	SW
K-07 40 43 70	R 1/8	6 mm	52,0	24,0	12 mm
K-07 40 43 71	R 1/8	8 mm	56,5	28,5	14 mm
K-07 40 43 68	R 1/4	6 mm	54,0	24,0	14 mm
K-07 40 43 69	R 1/4	8 mm	58,5	28,5	14 mm
K-07 40 43 67	R 1/4	10 mm	71,5	33,7	19 mm
K-07 40 43 72	R 3/8	10 mm	72,5	33,7	19 mm
K-07 40 43 73	R 3/8	12 mm	72,5	37,5	24 mm
K-07 40 43 66	R 1/2	12 mm	75,5	37,5	24 mm

Web: <http://cat.hansa-flex.com/de/KLMEHRFACHVERT6DRAGRK>

K-T-MEHRF-VERT DREH AG O

T-Mehrfachverteiler mit Außengewinde, zylindrisch, mit O-Ring, drehbar

Unsere Schnellsteckverbinder-Serie aus Kunststoff bzw. vernickeltem Messing. Die Teile sind einsetzbar in Verbindung mit Kunststoffschläuchen und Kupferrohren.

- Arbeitsdruck:** max. 15 bar, Grobvakuum
- Einsatzbereich:** Luft, Vakuum
- empfohlene Schläuche:** PU oder PA (Nylon)
- Medien:** Druckluft, Gase, Flüssigkeiten soweit mit den Materialien verträglich
- Temp. Bereich:** -20 °C bis +80 °C
- Dichtfläche:** O-Ring im Gehäuse bei zylindrischer Ausführung
- Werkstoff:** Kunststoff bzw. Messing vernickelt
- Andruckring:** Kunststoff

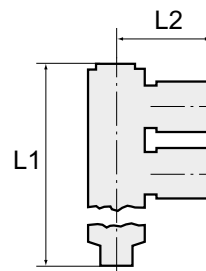

Hinweis: Weitere Angaben auf Anfrage.

Bezeichnung	Gewinde	für Schlauch-Außen-Ø	L1 mm	L2 mm	SW
K- 07 40 04 29	G 1/8	1 x 6 mm / 3 x 4 mm	64,3	19,0	14 mm
K- 07 40 42 10	G 1/4	1 x 6 mm / 3 x 4 mm	65,2	19,6	14 mm
K- 07 40 04 27	G 1/4	1 x 8 mm / 3 x 4 mm	69,9	20,0	17 mm
K- 07 40 04 28	G 1/4	1 x 8 mm / 3 x 6 mm	71,4	20,0	17 mm
K- 07 40 42 11	G 3/8	1 x 8 mm / 3 x 6 mm	70,9	20,6	17 mm
K- 07 40 04 30	G 3/8	1 x 10 mm / 3 x 8 mm	91,1	24,0	20 mm

Web: <http://cat.hansa-flex.com/de/KTMEHRFVERTDREHAGO>

K-T-MEHRF-VERT DREH AGR-K

T-Mehrfachverteiler mit Außengewinde, konisch, mit Gewindebeschichtung, drehbar

Unsere Schnellsteckverbinder-Serie aus Kunststoff bzw. vernickeltem Messing. Die Teile sind einsetzbar in Verbindung mit Kunststoffschläuchen und Kupferrohren.

- Arbeitsdruck:** max. 15 bar, Grobvakuum
- Einsatzbereich:** Luft, Vakuum
- empfohlene Schläuche:** PU oder PA (Nylon)
- Medien:** Druckluft, Gase, Flüssigkeiten soweit mit den Materialien verträglich
- Temp. Bereich:** -20 °C bis +80 °C
- Dichtfläche:** Gewindebeschichtung bei konischer Ausführung
- Werkstoff:** Kunststoff bzw. Messing vernickelt
- Andruckring:** Kunststoff

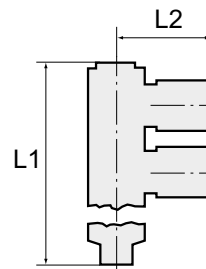

Hinweis: Weitere Angaben auf Anfrage.

Bezeichnung	Gewinde	für Schlauch-Außen-Ø	L1 mm	L2 mm	SW
K- 07 40 06 33	R 1/8	4 x 4 mm	63,5	19,0	10 mm
K- 07 40 06 35	R 1/8	4 x 6 mm	68,0	24,0	12 mm
K- 07 40 06 37	R 1/8	4 x 8 mm	88,0	24,0	14 mm
K- 07 40 06 29	R 1/4	4 x 6 mm	70,5	24,0	12 mm
K- 07 40 06 31	R 1/4	4 x 8 mm	90,0	24,0	14 mm
K- 07 40 06 41	R 3/8	4 x 8 mm	91,5	24,0	14 mm
K- 07 40 06 48	R 1/8	1 x 6 mm / 3 x 4 mm	64,3	19,0	12 mm
K- 07 40 06 45	R 1/4	1 x 8 mm / 3 x 6 mm	70,9	20,3	14 mm
K- 07 40 42 75	R 1/4	1 x 6 mm / 3 x 4 mm	66,2	19,6	14 mm
K- 07 40 42 76	R 1/4	1 x 8 mm / 3 x 4 mm	70,4	20,6	14 mm
K- 07 40 42 77	R 3/8	1 x 8 mm / 3 x 6 mm	71,9	20,6	17 mm
K- 07 40 06 54	R 3/8	1 x 10 mm / 3 x 8 mm	92,1	23,9	17 mm

Web: <http://cat.hansa-flex.com/de/KTMEHRFVERTDREHAGRK>

K-T-MEHRF-VERT 4 DREH

T-Mehrfachverteiler mit Innensechskant, 4-fach, drehbar, Außengewinde zylindrisch mit O-Ring

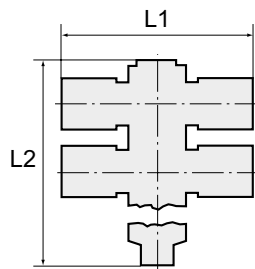

Unsere Schnellsteckverbinder-Serie aus Kunststoff bzw. vernickeltem Messing. Die Teile sind einsetzbar in Verbindung mit Kunststoffschläuchen und Kupferrohren.

Arbeitsdruck:	max. 15 bar, Grobvakuum
Einsatzbereich:	Luft, Vakuum
empfohlene Schläuche:	PU oder PA (Nylon)
Medien:	Druckluft, Gase, Flüssigkeiten soweit mit den Materialien verträglich
Temp. Bereich:	-20 °C bis +80 °C
Dichtfläche:	O-Ring im Gehäuse bei zylindrischer Ausführung
Werkstoff:	Kunststoff bzw. Messing vernickelt
Andruckring:	Kunststoff

Hinweis: Weitere Angaben auf Anfrage.

Bezeichnung	Gewinde	für Schlauch-Außen-Ø	Innensechskant mm	L1 mm	L2 mm	SW
K- 07 40 06 60	G 1/8	4 mm	4,0	45,0	43,8	14 mm
K- 07 40 06 61	G 1/8	6 mm	4,0	42,6	43,8	14 mm
K- 07 40 06 62	G 1/8	8 mm	4,0	48,5	43,8	14 mm
K- 07 40 06 58	G 1/4	6 mm	6,0	46,7	58,0	17 mm
K- 07 40 06 59	G 1/4	8 mm	6,0	52,5	59,5	17 mm
K- 07 40 06 56	G 1/4	10 mm	6,0	59,6	58,0	17 mm
K- 07 40 06 57	G 1/4	12 mm	6,0	60,7	59,1	17 mm
K- 07 40 06 65	G 3/8	8 mm	8,0	56,7	60,7	20 mm
K- 07 40 06 63	G 3/8	10 mm	8,0	63,5	60,7	20 mm
K- 07 40 06 64	G 3/8	12 mm	8,0	64,9	60,7	20 mm

Web: <http://cat.hansa-flex.com/de/KTMEHRFVERT4DREH>

K-T-MEHRF-VERT 4 DREH 1

T-Mehrfachverteiler, Innensechskant, 4-fach, drehbar, Außengewinde konisch, Gewindebeschichtung

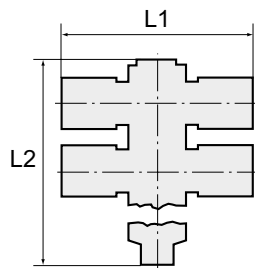

Unsere Schnellsteckverbinder-Serie aus Kunststoff bzw. vernickeltem Messing. Die Teile sind einsetzbar in Verbindung mit Kunststoffschläuchen und Kupferrohren.

Arbeitsdruck:	max. 15 bar, Grobvakuum
Einsatzbereich:	Luft, Vakuum
empfohlene Schläuche:	PU oder PA (Nylon)
Medien:	Druckluft, Gase, Flüssigkeiten soweit mit den Materialien verträglich
Temp. Bereich:	-20 °C bis +80 °C
Dichtfläche:	Gewindebeschichtung bei konischer Ausführung
Werkstoff:	Kunststoff bzw. Messing vernickelt
Andruckring:	Kunststoff

Hinweis: Weitere Angaben auf Anfrage.

Bezeichnung	Gewinde	für Schlauch-Außen-Ø	Innensechskant mm	L1 mm	L2 mm	SW
K- 07 40 06 34	R 1/8	4 mm	4,0	45,0	44,3	14 mm
K- 07 40 06 36	R 1/8	6 mm	4,0	42,6	44,3	14 mm
K- 07 40 06 38	R 1/8	8 mm	4,0	48,5	44,3	14 mm
K- 07 40 06 30	R 1/4	6 mm	6,0	46,7	59,5	17 mm
K- 07 40 06 32	R 1/4	8 mm	6,0	52,5	59,5	17 mm
K- 07 40 06 27	R 1/4	10 mm	6,0	59,6	59,5	17 mm
K- 07 40 06 28	R 1/4	12 mm	6,0	61,2	59,5	17 mm
K- 07 40 06 42	R 3/8	8 mm	8,0	56,7	61,2	20 mm
K- 07 40 06 39	R 3/8	10 mm	8,0	63,5	61,2	20 mm
K- 07 40 06 40	R 3/8	12 mm	8,0	64,9	61,2	20 mm

Web: <http://cat.hansa-flex.com/de/KTMEHRFVERT4DREH1>

K-T-MEHRF-VERT 6 DREH

T-Mehrfachverteiler, Innensechskant, 6-fach, drehbar, Außengewinde konisch, Gewindebeschichtung

Unsere Schnellsteckverbinder-Serie aus Kunststoff bzw. vernickeltem Messing. Die Teile sind einsetzbar in Verbindung mit Kunststoffschläuchen und Kupferrohren.

- Arbeitsdruck:** max. 15 bar, Grobvakuum
- Einsatzbereich:** Luft, Vakuum
- empfohlene Schläuche:** PU oder PA (Nylon)
- Medien:** Druckluft, Gase, Flüssigkeiten soweit mit den Materialien verträglich
- Temp. Bereich:** -20 °C bis +80 °C
- Dichtfläche:** Gewindebeschichtung bei konischer Ausführung
- Werkstoff:** Kunststoff bzw. Messing vernickelt
- Andruckring:** Kunststoff

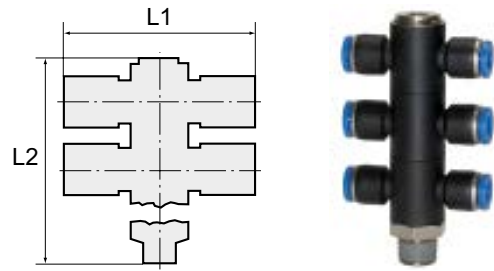

Hinweis: Weitere Angaben auf Anfrage.

Bezeichnung	Gewinde	für Schlauch-Außen-Ø	Innensechskant mm	L1 mm	L2 mm	SW
K- 07 40 06 49	R 1/8	4 mm	4,0	45,0	59,6	14 mm
K- 07 40 06 50	R 1/8	6 mm	4,0	43,0	59,6	14 mm
K- 07 40 06 51	R 1/8	8 mm	4,0	49,0	59,6	14 mm
K- 07 40 06 46	R 1/4	6 mm	6,0	47,0	81,0	17 mm
K- 07 40 06 47	R 1/4	8 mm	6,0	52,0	81,0	17 mm
K- 07 40 06 43	R 1/4	10 mm	6,0	59,8	81,0	17 mm
K- 07 40 06 44	R 1/4	12 mm	6,0	61,6	81,0	17 mm
K- 07 40 06 55	R 3/8	8 mm	8,0	57,0	83,7	20 mm
K- 07 40 06 52	R 3/8	10 mm	8,0	63,8	83,7	20 mm
K- 07 40 06 53	R 3/8	12 mm	8,0	65,6	83,7	20 mm

Web: <http://cat.hansa-flex.com/de/KTMEHRFVERT6DREH>

K-T-MEHRF-VERT 6 DREH 1

T-Mehrfachverteiler mit Innensechskant, 6-fach, drehbar, Außengewinde zylindrisch mit O-Ring

Unsere Schnellsteckverbinder-Serie aus Kunststoff bzw. vernickeltem Messing. Die Teile sind einsetzbar in Verbindung mit Kunststoffschläuchen und Kupferrohren.

- Arbeitsdruck:** max. 15 bar, Grobvakuum
- Einsatzbereich:** Luft, Vakuum
- empfohlene Schläuche:** PU oder PA (Nylon)
- Medien:** Druckluft, Gase, Flüssigkeiten soweit mit den Materialien verträglich
- Temp. Bereich:** -20 °C bis +80 °C
- Dichtfläche:** O-Ring im Gehäuse bei zylindrischer Ausführung
- Werkstoff:** Kunststoff bzw. Messing vernickelt
- Andruckring:** Kunststoff

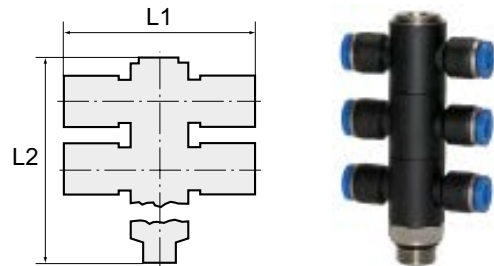

Hinweis: Weitere Angaben auf Anfrage.

Bezeichnung	Gewinde	für Schlauch-Außen-Ø	Innensechskant mm	L1 mm	L2 mm	SW
K- 07 40 06 70	G 1/8	4 mm	4,0	45,0	59,1	14 mm
K- 07 40 06 71	G 1/8	6 mm	4,0	42,6	59,1	14 mm
K- 07 40 06 72	G 1/8	8 mm	4,0	48,5	59,1	14 mm
K- 07 40 06 68	G 1/4	6 mm	6,0	46,7	80,5	17 mm
K- 07 40 06 69	G 1/4	8 mm	6,0	52,5	80,5	17 mm
K- 07 40 06 66	G 1/4	10 mm	6,0	59,6	80,5	17 mm
K- 07 40 06 67	G 1/4	12 mm	6,0	61,2	80,5	17 mm
K- 07 40 06 75	G 3/8	8 mm	8,0	56,7	82,2	20 mm
K- 07 40 06 73	G 3/8	10 mm	8,0	63,5	82,2	20 mm
K- 07 40 06 74	G 3/8	12 mm	8,0	64,9	82,2	20 mm

Web: <http://cat.hansa-flex.com/de/KTMEHRFVERT6DREH1>

K-MEHRFACHVERT AG 4 1

Mehrfachverteiler, Außengewinde, 4-fach, drehbar, Außengewinde zylindrisch, O-Ring (max. 10 bar)

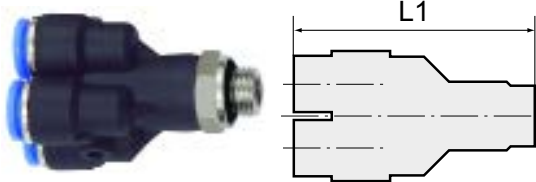

Unsere Schnellsteckverbinder-Serie aus Kunststoff bzw. vernickeltem Messing. Die Teile sind einsetzbar in Verbindung mit Kunststoffschläuchen und Kupferrohren.

Arbeitsdruck:	max. 10 bar
Einsatzbereich:	Luft, Vakuum
empfohlene Schläuche:	PU oder PA (Nylon)
Medien:	Druckluft, Gase, Flüssigkeiten soweit mit den Materialien verträglich
Temp. Bereich:	-20 °C bis +80 °C
Dichtfläche:	O-Ring im Gehäuse bei zylindrischer Ausführung
Werkstoff:	Kunststoff bzw. Messing vernickelt
Andruckring:	Kunststoff

Hinweis: Weitere Angaben auf Anfrage.

Bezeichnung	Gewinde	für Schlauch-Außen-Ø	L1 mm
K-07 40 43 43	G 1/8	4 mm	43,0
K-07 40 43 44	G 1/8	6 mm	46,5
K-07 40 43 41	G 1/4	4 mm	45,5
K-07 40 43 42	G 1/4	6 mm	49,0

Web: <http://cat.hansa-flex.com/de/KMEHRFACHVERTAG41>

K-MEHRFACHVERT AG 4

Mehrfachverteiler, Außengewinde, 4-fach, drehbar, Außengewinde kon, Beschichtung (max. 10 bar)

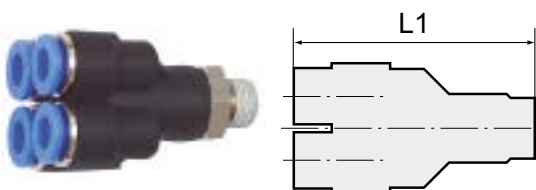

Unsere Schnellsteckverbinder-Serie aus Kunststoff bzw. vernickeltem Messing. Die Teile sind einsetzbar in Verbindung mit Kunststoffschläuchen und Kupferrohren.

Arbeitsdruck:	max. 10 bar
Einsatzbereich:	Luft, Vakuum
empfohlene Schläuche:	PU oder PA (Nylon)
Medien:	Druckluft, Gase, Flüssigkeiten soweit mit den Materialien verträglich
Temp. Bereich:	-20 °C bis +80 °C
Dichtfläche:	Gewindebeschichtung bei konischer Ausführung
Werkstoff:	Kunststoff bzw. Messing vernickelt
Andruckring:	Kunststoff

Hinweis: Weitere Angaben auf Anfrage.

Bezeichnung	Gewinde	für Schlauch-Außen-Ø	L1 mm
K-07 40 43 47	R 1/8	4 mm	43,0
K-07 40 43 48	R 1/8	6 mm	46,5
K-07 40 43 45	R 1/4	4 mm	45,5
K-07 40 43 46	R 1/4	6 mm	49,0

Web: <http://cat.hansa-flex.com/de/KMEHRFACHVERTAG4>

K-STECKVERBINDU 10BAR

Gerade Steckverbindungen (Druck max. 10 bar)

Unsere Schnellsteckverbinder-Serie aus Kunststoff bzw. vernickeltem Messing. Die Teile sind einsetzbar in Verbindung mit Kunststoffschläuchen und Kupferrohren.

Arbeitsdruck:	max. 10 bar
Einsatzbereich:	Luft, Vakuum
empfohlene Schläuche:	PU oder PA (Nylon)
Medien:	Druckluft, Gase, Flüssigkeiten soweit mit den Materialien verträglich
Temp. Bereich:	-20 °C bis +80 °C
Werkstoff:	Kunststoff bzw. Messing vernickelt
Andruckring:	Kunststoff

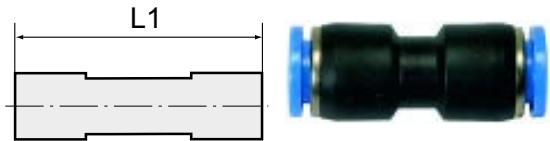

Hinweis: Weitere Angaben auf Anfrage.

Bezeichnung	für Schlauch-Außen-Ø	L1 mm
K- 07 40 03 39	4 mm	33,0
K- 07 40 03 40	6 mm	34,6
K- 07 40 03 41	8 mm	38,5
K- 07 40 03 42	10 mm	47,0
K- 07 40 03 43	12 mm	48,6
K- 07 40 41 32	14 mm	48,7
K- 07 40 03 44	16 mm	49,8

Web: <http://cat.hansa-flex.com/de/KSTECKVERBINDU10BAR>

K-STECKVERBINDU RED 10BAR

Gerade Steckverbindungen, reduzierend (Druck max. 10 bar)

Unsere Schnellsteckverbinder-Serie aus Kunststoff bzw. vernickeltem Messing. Die Teile sind einsetzbar in Verbindung mit Kunststoffschläuchen und Kupferrohren.

Arbeitsdruck:	max. 10 bar
Einsatzbereich:	Luft, Vakuum
empfohlene Schläuche:	PU oder PA (Nylon)
Medien:	Druckluft, Gase, Flüssigkeiten soweit mit den Materialien verträglich
Temp. Bereich:	-20 °C bis +80 °C
Werkstoff:	Kunststoff bzw. Messing vernickelt
Andruckring:	Kunststoff

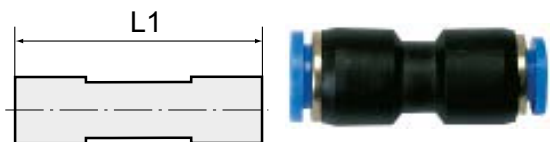

Hinweis: Weitere Angaben auf Anfrage.

Bezeichnung	für Schlauch-Außen-Ø	L1 mm
K- 07 40 03 45	6 mm / 4 mm	31,0
K- 07 40 41 34	8 mm / 4 mm	36,5
K- 07 40 03 46	8 mm / 6 mm	34,5
K- 07 40 41 35	10 mm / 6 mm	40,2
K- 07 40 03 47	10 mm / 8 mm	39,4
K- 07 40 41 36	12 mm / 8 mm	45,0
K- 07 40 03 48	12 mm / 10 mm	44,2
K- 07 40 03 49	16 mm / 12 mm	49,6

Web: <http://cat.hansa-flex.com/de/KSTECKVERBINDURED10BAR>

K-SCHOTT-STECKVERB 3

Gerade Schott-Steckverbindungen

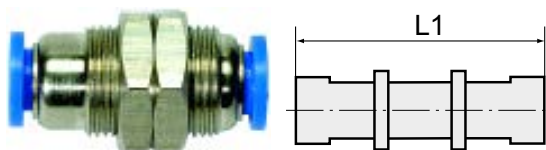

Unsere Schnellsteckverbinder-Serie aus Kunststoff bzw. vernickeltem Messing. Die Teile sind einsetzbar in Verbindung mit Kunststoffschläuchen und Kupferrohren.

Arbeitsdruck:	max. 15 bar, Grobvakuum
Einsatzbereich:	Luft, Vakuum
empfohlene Schläuche:	PU oder PA (Nylon)
Medien:	Druckluft, Gase, Flüssigkeiten soweit mit den Materialien verträglich
Temp. Bereich:	-20 °C bis +80 °C
Werkstoff:	Kunststoff bzw. Messing vernickelt
Andruckring:	Kunststoff

Hinweis: Weitere Angaben auf Anfrage.

Bezeichnung	für Schlauch-Außen-Ø	Gewinde Schalttafel	L1 mm	SW
K-07 40 04 31	4 mm	M 12 x 1	31,1	14 mm
K-07 40 04 32	6 mm	M 14 x 1	33,4	17 mm
K-07 40 04 33	8 mm	M 16 x 1	37,7	19 mm
K-07 40 04 34	10 mm	M 20 x 1	41,8	24 mm
K-07 40 04 35	12 mm	M 22 x 1	46,7	27 mm
K-07 40 04 36	16 mm	M 27 x 1	51,2	32 mm

Web: <http://cat.hansa-flex.com/de/KSCHOTTSTECKVERB3>

K-L-STECK VB 10BAR

L-Steckverbindungen (Druck max. 10 bar)

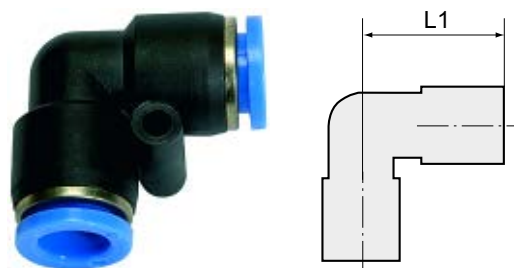

Unsere Schnellsteckverbinder-Serie aus Kunststoff bzw. vernickeltem Messing. Die Teile sind einsetzbar in Verbindung mit Kunststoffschläuchen und Kupferrohren.

Arbeitsdruck:	max. 10 bar
Einsatzbereich:	Luft, Vakuum
empfohlene Schläuche:	PU oder PA (Nylon)
Medien:	Druckluft, Gase, Flüssigkeiten soweit mit den Materialien verträglich
Temp. Bereich:	-20 °C bis +80 °C
Werkstoff:	Kunststoff bzw. Messing vernickelt
Andruckring:	Kunststoff

Hinweis: Weitere Angaben auf Anfrage.

Bezeichnung	für Schlauch-Außen-Ø	L1 mm
K-07 40 03 50	4 mm	17,5
K-07 40 03 51	6 mm	18,7
K-07 40 03 52	8 mm	22,4
K-07 40 03 53	10 mm	27,2
K-07 40 03 54	12 mm	28,9
K-07 40 41 38	14 mm	29,8
K-07 40 03 55	16 mm	30,8

Web: <http://cat.hansa-flex.com/de/KLSTECKVB10BAR>

K-L-SCHOTT STECK

L-Schott-Steckverbindungen

Unsere Schnellsteckverbinder-Serie aus Kunststoff bzw. vernickeltem Messing. Die Teile sind einsetzbar in Verbindung mit Kunststoffschläuchen und Kupferrohren.

Arbeitsdruck:	max. 15 bar, Grobvakuum
Einsatzbereich:	Luft, Vakuum
empfohlene Schläuche:	PU oder PA (Nylon)
Medien:	Druckluft, Gase, Flüssigkeiten soweit mit den Materialien verträglich
Temp. Bereich:	-20 °C bis +80 °C
Werkstoff:	Kunststoff bzw. Messing vernickelt
Andruckring:	Kunststoff

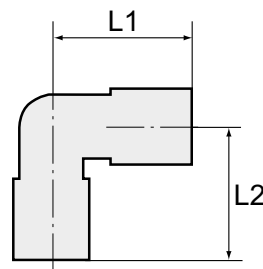

Hinweis: Weitere Angaben auf Anfrage.

Bezeichnung	für Schlauch-Außen-Ø	Gewinde Schalttafel	L1 mm	L2 mm	SW
K- 07 40 04 47	4 mm	M 12 x 1	17,5	31,3	14 mm
K- 07 40 04 48	6 mm	M 14 x 1	18,7	37,9	17 mm
K- 07 40 04 49	8 mm	M 16 x 1	22,5	43,6	19 mm
K- 07 40 04 50	10 mm	M 20 x 1	27,2	51,2	24 mm
K- 07 40 04 51	12 mm	M 22 x 1	29,3	56,1	27 mm
K- 07 40 04 52	16 mm	M 27 x 1	32,5	62,6	30 mm

Web: <http://cat.hansa-flex.com/de/KLSCHOTTSTECK>

K-T-STECK VB

T-Steckverbindungen

Unsere Schnellsteckverbinder-Serie aus Kunststoff bzw. vernickeltem Messing. Die Teile sind einsetzbar in Verbindung mit Kunststoffschläuchen und Kupferrohren.

Arbeitsdruck:	max. 15 bar, Grobvakuum
Einsatzbereich:	Luft, Vakuum
empfohlene Schläuche:	PU oder PA (Nylon)
Medien:	Druckluft, Gase, Flüssigkeiten soweit mit den Materialien verträglich
Temp. Bereich:	-20 °C bis +80 °C
Werkstoff:	Kunststoff bzw. Messing vernickelt
Andruckring:	Kunststoff

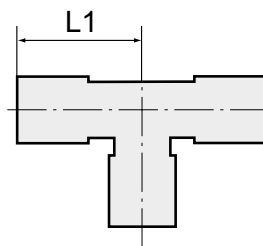

Hinweis: Weitere Angaben auf Anfrage.

Bezeichnung	für Schlauch-Außen-Ø	L1 mm
K- 07 40 03 56	4 mm	18,5
K- 07 40 03 57	6 mm	19,0
K- 07 40 03 58	8 mm	22,5
K- 07 40 03 59	10 mm	27,9
K- 07 40 03 60	12 mm	29,3
K- 07 40 41 40	14 mm	31,0
K- 07 40 03 61	16 mm	32,5

Web: <http://cat.hansa-flex.com/de/KTSTECKVB>

K-T-STECK VB RED

T-Steckverbindungen, reduzierend

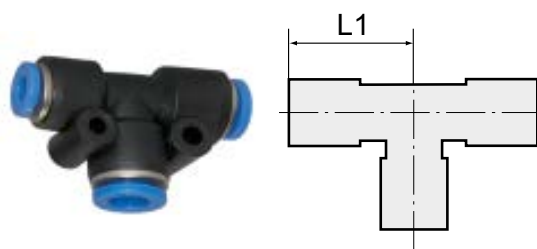

Unsere Schnellsteckverbinder-Serie aus Kunststoff bzw. vernickeltem Messing. Die Teile sind einsetzbar in Verbindung mit Kunststoffschläuchen und Kupferrohren.

Arbeitsdruck:	max. 15 bar, Grobvakuum
Einsatzbereich:	Luft, Vakuum
empfohlene Schläuche:	PU oder PA (Nylon)
Medien:	Druckluft, Gase, Flüssigkeiten soweit mit den Materialien verträglich
Temp. Bereich:	-20 °C bis +80 °C
Werkstoff:	Kunststoff bzw. Messing vernickelt
Andruckring:	Kunststoff

Hinweis: Weitere Angaben auf Anfrage.

Bezeichnung	für Schlauch-Außen-Ø	L1 mm
K-07 40 03 62	2 x 4 mm / 1 x 6 mm	19,0
K-07 40 03 63	2 x 6 mm / 1 x 4 mm	19,0
K-07 40 03 64	2 x 6 mm / 1 x 8 mm	22,0
K-07 40 41 42	2 x 8 mm / 1 x 4 mm	22,0
K-07 40 03 65	2 x 8 mm / 1 x 6 mm	22,5
K-07 40 03 66	2 x 8 mm / 1 x 10 mm	27,5
K-07 40 41 43	2 x 10 mm / 1 x 6 mm	27,1
K-07 40 03 67	2 x 10 mm / 1 x 8 mm	27,9
K-07 40 03 68	2 x 10 mm / 1 x 12 mm	28,9
K-07 40 41 44	2 x 12 mm / 1 x 8 mm	28,5
K-07 40 03 69	2 x 12 mm / 1 x 10 mm	29,3
K-07 40 41 45	2 x 16 mm / 1 x 12 mm	31,8

Web: <http://cat.hansa-flex.com/de/KTSTECKVBRED>

K-T-STECK VB RED S M

T-Steckverbindungen, ein reduzierender Anschluss seitlich und in der Mitte

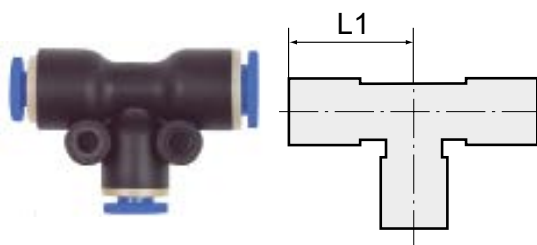

Unsere Schnellsteckverbinder-Serie aus Kunststoff bzw. vernickeltem Messing. Die Teile sind einsetzbar in Verbindung mit Kunststoffschläuchen und Kupferrohren.

Arbeitsdruck:	max. 15 bar, Grobvakuum
Einsatzbereich:	Luft, Vakuum
empfohlene Schläuche:	PU oder PA (Nylon)
Medien:	Druckluft, Gase, Flüssigkeiten soweit mit den Materialien verträglich
Temp. Bereich:	-20 °C bis +80 °C
Werkstoff:	Kunststoff bzw. Messing vernickelt
Andruckring:	Kunststoff

Hinweis: Weitere Angaben auf Anfrage.

Bezeichnung	für Schlauch-Außen-Ø	L1 mm
K-07 40 46 49	4 mm / 4 mm / 6 mm	19,0

Web: <http://cat.hansa-flex.com/de/KTSTECKVBREDSM>

K-Y-STECK VB 10 BAR

Y-Steckverbindungen (Druck max. 10 bar)

Unsere Schnellsteckverbinder-Serie aus Kunststoff bzw. vernickeltem Messing. Die Teile sind einsetzbar in Verbindung mit Kunststoffschläuchen und Kupferrohren.

Arbeitsdruck: max. 10 bar
Einsatzbereich: Luft, Vakuum
empfohlene Schläuche: PU oder PA (Nylon)
Medien: Druckluft, Gase, Flüssigkeiten soweit mit den Materialien verträglich
Temp. Bereich: -20 °C bis +80 °C
Werkstoff: Kunststoff bzw. Messing vernickelt
Andruckring: Kunststoff

Hinweis: Weitere Angaben auf Anfrage.

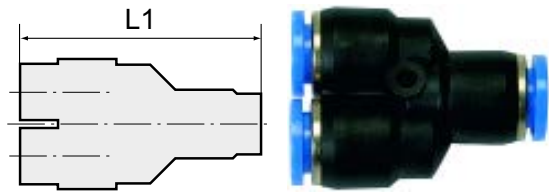

Bezeichnung	für Schlauch-Außen-Ø	L1 mm
K- 07 40 03 75	4 mm	35,5
K- 07 40 03 76	6 mm	36,5
K- 07 40 03 77	8 mm	39,8
K- 07 40 03 78	10 mm	48,9
K- 07 40 03 79	12 mm	52,6
K- 07 40 41 49	14 mm	54,6
K- 07 40 03 80	16 mm	56,6

Web: <http://cat.hansa-flex.com/de/KYSTECKVB10BAR>

K-Y-STECK VB RED 10 BAR

Y-Steckverbindungen, reduzierend (Druck max. 10 bar)

Unsere Schnellsteckverbinder-Serie aus Kunststoff bzw. vernickeltem Messing. Die Teile sind einsetzbar in Verbindung mit Kunststoffschläuchen und Kupferrohren.

Arbeitsdruck: max. 10 bar
Einsatzbereich: Luft, Vakuum
empfohlene Schläuche: PU oder PA (Nylon)
Medien: Druckluft, Gase, Flüssigkeiten soweit mit den Materialien verträglich
Temp. Bereich: -20 °C bis +80 °C
Werkstoff: Kunststoff bzw. Messing vernickelt
Andruckring: Kunststoff

Hinweis: Weitere Angaben auf Anfrage.

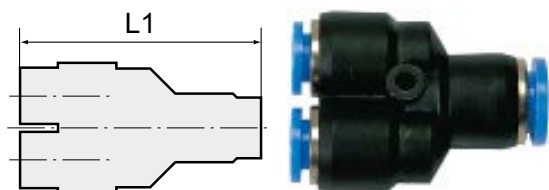

Bezeichnung	für Schlauch-Außen-Ø	L1 mm
K- 07 40 03 81	1 x 6 mm / 2 x 4 mm	36,5
K- 07 40 42 07	1 x 8 mm / 2 x 4 mm	42,0
K- 07 40 03 82	1 x 8 mm / 2 x 6 mm	39,8
K- 07 40 42 08	1 x 10 mm / 2 x 6 mm	43,8
K- 07 40 03 83	1 x 10 mm / 2 x 8 mm	48,9
K- 07 40 42 09	1 x 12 mm / 2 x 8 mm	52,0
K- 07 40 03 84	1 x 12 mm / 2 x 10 mm	52,6

Web: <http://cat.hansa-flex.com/de/KYSTECKVBRED10BAR>

K-X-STECKVERBINDUNG

X-Steckverbindungen

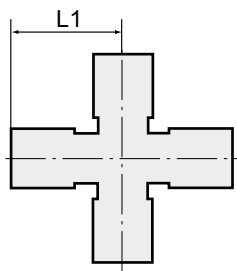

Unsere Schnellsteckverbinder-Serie aus Kunststoff bzw. vernickeltem Messing. Die Teile sind einsetzbar in Verbindung mit Kunststoffschläuchen und Kupferrohren.

Arbeitsdruck:	max. 15 bar, Grobvakuum
Einsatzbereich:	Luft, Vakuum
empfohlene Schläuche:	PU oder PA (Nylon)
Medien:	Druckluft, Gase, Flüssigkeiten soweit mit den Materialien verträglich
Temp. Bereich:	-20 °C bis +80 °C
Werkstoff:	Kunststoff bzw. Messing vernickelt
Andruckring:	Kunststoff

Hinweis: Weitere Angaben auf Anfrage.

Bezeichnung	für Schlauch-Außen-Ø	L1 mm
K-07 40 03 70	4 mm	17,5
K-07 40 03 71	6 mm	19,0
K-07 40 03 72	8 mm	22,8
K-07 40 03 73	10 mm	27,9
K-07 40 03 74	12 mm	29,3

Web: <http://cat.hansa-flex.com/de/KXSTECKVERBINDUNG>

K-T-MEHRFACHVERT 3 STECK RD

T-Mehrfachverteiler mit Steckanschluss, 3 reduzierende Abgänge

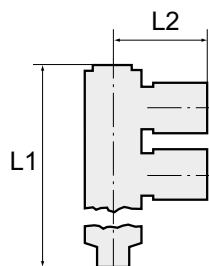

Unsere Schnellsteckverbinder-Serie aus Kunststoff bzw. vernickeltem Messing. Die Teile sind einsetzbar in Verbindung mit Kunststoffschläuchen und Kupferrohren.

Arbeitsdruck:	max. 15 bar, Grobvakuum
Einsatzbereich:	Luft, Vakuum
empfohlene Schläuche:	PU oder PA (Nylon)
Medien:	Druckluft, Gase, Flüssigkeiten soweit mit den Materialien verträglich
Temp. Bereich:	-20 °C bis +80 °C
Werkstoff:	Kunststoff bzw. Messing vernickelt
Andruckring:	Kunststoff

Hinweis: Weitere Angaben auf Anfrage.

Bezeichnung	für Schlauch-Außen-Ø	L1 mm	L2 mm
K-07 40 04 22	2 x 6 mm / 3 x 4 mm	57,0	19,0
K-07 40 04 23	2 x 8 mm / 3 x 4 mm	62,0	20,0
K-07 40 04 24	2 x 8 mm / 3 x 6 mm	62,0	20,0
K-07 40 04 25	2 x 10 mm / 3 x 6 mm	81,8	23,5
K-07 40 04 26	2 x 10 mm / 3 x 8 mm	81,8	23,5

Web: <http://cat.hansa-flex.com/de/KTMEHRFACHVERT3STECKRD>

K-T-MEHRFACHVERT STECK

T-Mehrfachverteiler mit Steckanschluss

Unsere Schnellsteckverbinder-Serie aus Kunststoff bzw. vernickeltem Messing. Die Teile sind einsetzbar in Verbindung mit Kunststoffschläuchen und Kupferrohren.

Arbeitsdruck:	max. 15 bar, Grobvakuum
Einsatzbereich:	Luft, Vakuum
empfohlene Schläuche:	PU oder PA (Nylon)
Medien:	Druckluft, Gase, Flüssigkeiten soweit mit den Materialien verträglich
Temp. Bereich:	-20 °C bis +80 °C
Werkstoff:	Kunststoff bzw. Messing vernickelt
Andruckring:	Kunststoff

Hinweis: Weitere Angaben auf Anfrage.

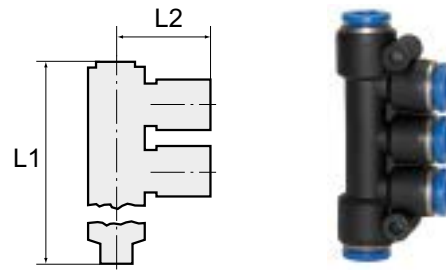

Bezeichnung	für Schlauch-Außen-Ø	L1 mm	L2 mm
K- 07 40 05 02	5 x 4 mm	57,0	19,0
K- 07 40 05 03	5 x 6 mm	61,0	20,3
K- 07 40 05 04	5 x 8 mm	81,6	24,0

Web: <http://cat.hansa-flex.com/de/KTMEHRFACHVERTSTECK>

K-MEHRFACHVERT ST 4

Mehrfachverteiler mit Steckanschluss, 4-fach (Druck max. 10 bar)

Unsere Schnellsteckverbinder-Serie aus Kunststoff bzw. vernickeltem Messing. Die Teile sind einsetzbar in Verbindung mit Kunststoffschläuchen und Kupferrohren.

Arbeitsdruck:	max. 10 bar
Einsatzbereich:	Luft, Vakuum
empfohlene Schläuche:	PU oder PA (Nylon)
Medien:	Druckluft, Gase, Flüssigkeiten soweit mit den Materialien verträglich
Temp. Bereich:	-20 °C bis +80 °C
Werkstoff:	Kunststoff bzw. Messing vernickelt
Andruckring:	Kunststoff

Hinweis: Weitere Angaben auf Anfrage.

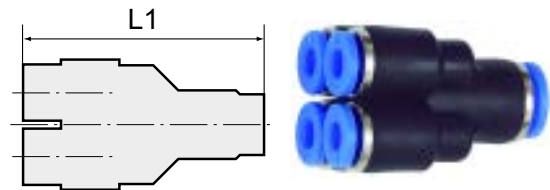

Bezeichnung	für Schlauch-Außen-Ø	L1 mm
K- 07 40 43 49	6 mm / 4 x 4 mm	35,7
K- 07 40 43 50	8 mm / 4 x 6 mm	39,4

Web: <http://cat.hansa-flex.com/de/KMEHRFACHVERTST4>

K-STECKVERBINDU ST RED 3

Gerade Steckverbindungen mit Stecknippel, reduzierend

Unsere Schnellsteckverbinder-Serie aus Kunststoff bzw. vernickeltem Messing. Die Teile sind einsetzbar in Verbindung mit Kunststoffschläuchen und Kupferrohren.

Arbeitsdruck:	max. 15 bar, Grobvakuum
Einsatzbereich:	Luft, Vakuum
empfohlene Schläuche:	PU oder PA (Nylon)
Medien:	Druckluft, Gase, Flüssigkeiten soweit mit den Materialien verträglich
Temp. Bereich:	-20 °C bis +80 °C
Werkstoff:	Kunststoff bzw. Messing vernickelt
Andruckring:	Kunststoff

Hinweis: Weitere Angaben auf Anfrage.

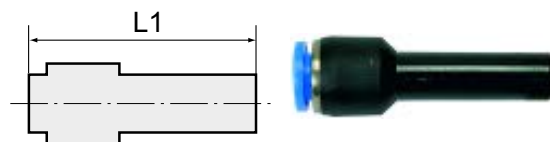

Bezeichnung	für Schlauch-Außen-Ø	L1 mm
K- 07 40 03 90	4 mm in (Reduzierung 6 mm out)	39,5
K- 07 40 03 91	4 mm in (Reduzierung 8 mm out)	41,5
K- 07 40 03 92	6 mm in (Reduzierung 8 mm out)	41,5



K-STECKVERBINDU ST RED 3

(Fortsetzung)

Gerade Steckverbindungen mit Stecknippel, reduzierend

Bezeichnung	für Schlauch-Außen-Ø	L1 mm
K-07 40 03 93	6 mm in (Reduzierung 10 mm out)	46,5
K-07 40 03 94	6 mm in (Reduzierung 12 mm out)	40,5
K-07 40 03 95	8 mm in (Reduzierung 10 mm out)	46,8
K-07 40 03 96	8 mm in (Reduzierung 12 mm out)	46,8
K-07 40 03 97	10 mm in (Reduzierung 12 mm out)	52,2



Web: <http://cat.hansa-flex.com/de/KSTECKVERBINDUSTRED3>

3

K-STECKNIPPEL 45°

Steckverbindungen 45° mit Stecknippel

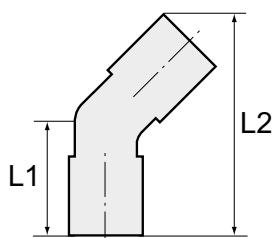

Unsere Schnellsteckverbinder-Serie aus Kunststoff bzw. vernickeltem Messing. Die Teile sind einsetzbar in Verbindung mit Kunststoffschläuchen und Kupferrohren.

Arbeitsdruck:	max. 15 bar, Grobvakuum
Einsatzbereich:	Luft, Vakuum
empfohlene Schläuche:	PU oder PA (Nylon)
Medien:	Druckluft, Gase, Flüssigkeiten soweit mit den Materialien verträglich
Temp. Bereich:	-20 °C bis +80 °C
Werkstoff:	Kunststoff bzw. Messing vernickelt
Andruckring:	Kunststoff

Hinweis: Weitere Angaben auf Anfrage.

Bezeichnung	für Schlauch-Außen-Ø	L1 mm	L2 mm	Stecknippel mm
K-07 40 04 88	4 mm	16,2	46,7	4
K-07 40 04 89	6 mm	17,4	51,2	6
K-07 40 04 90	8 mm	20,5	60,0	8
K-07 40 04 91	10 mm	23,1	68,8	10
K-07 40 04 92	12 mm	26,0	76,1	12

Web: <http://cat.hansa-flex.com/de/KSTECKNIPPEL45>

K-L-STECK STECKNIPPEL VB

L-Steckverbindungen mit Stecknippel

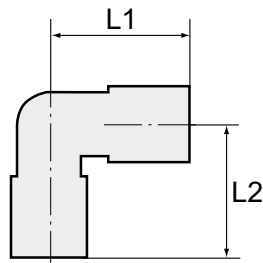

Unsere Schnellsteckverbinder-Serie aus Kunststoff bzw. vernickeltem Messing. Die Teile sind einsetzbar in Verbindung mit Kunststoffschläuchen und Kupferrohren.

Arbeitsdruck:	max. 15 bar, Grobvakuum
Einsatzbereich:	Luft, Vakuum
empfohlene Schläuche:	PU oder PA (Nylon)
Medien:	Druckluft, Gase, Flüssigkeiten soweit mit den Materialien verträglich
Temp. Bereich:	-20 °C bis +80 °C
Werkstoff:	Kunststoff bzw. Messing vernickelt
Andruckring:	Kunststoff

Hinweis: Weitere Angaben auf Anfrage.

Bezeichnung	für Schlauch-Außen-Ø	L1 mm	L2 mm	Stecknippel mm
K-07 40 04 93	4 mm	17,7	33,0	4
K-07 40 04 94	6 mm	18,7	36,2	6
K-07 40 04 95	8 mm	22,5	42,5	8



(Fortsetzung)

K-L-STECK STECKNIPPEL VB

L-Steckverbindungen mit Stecknippel

Bezeichnung	für Schlauch-Außen-Ø	L1 mm	L2 mm	Stecknippel mm
K- 07 40 04 96	10 mm	27,2	50,8	10
K- 07 40 04 97	12 mm	29,3	54,5	12

Web: <http://cat.hansa-flex.com/de/KLSTECKSTECKNIPPELVB>

K-L-STECK STECKNIPPEL VB RED

L-Steckverbindungen mit Stecknippel, reduzierend

Unsere Schnellsteckverbinder-Serie aus Kunststoff bzw. vernickeltem Messing. Die Teile sind einsetzbar in Verbindung mit Kunststoffschläuchen und Kupferrohren.

- Arbeitsdruck:** max. 15 bar, Grobvakuum
- Einsatzbereich:** Luft, Vakuum
- empfohlene Schläuche:** PU oder PA (Nylon)
- Medien:** Druckluft, Gase, Flüssigkeiten soweit mit den Materialien verträglich
- Temp. Bereich:** -20 °C bis +80 °C
- Werkstoff:** Kunststoff bzw. Messing vernickelt
- Andruckring:** Kunststoff

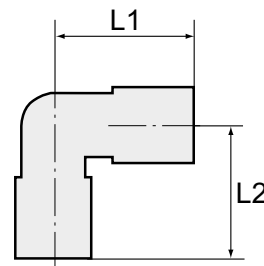

Hinweis: Weitere Angaben auf Anfrage.

Bezeichnung	für Schlauch-Außen-Ø	L1 mm	L2 mm	Stecknippel mm
K- 07 40 53 04	4 mm	18,5	33,0	6
K- 07 40 53 05	6 mm	18,7	36,7	8
K- 07 40 53 06	8 mm	22,7	41,2	10
K- 07 40 53 07	10 mm	27,7	47,2	12

Web: <http://cat.hansa-flex.com/de/KLSTECKSTECKNIPPELVBRED>

K-Y-STECK VB STECKNIP

Y-Steckverbindungen mit Stecknippel

Unsere Schnellsteckverbinder-Serie aus Kunststoff bzw. vernickeltem Messing. Die Teile sind einsetzbar in Verbindung mit Kunststoffschläuchen und Kupferrohren.

- Arbeitsdruck:** max. 15 bar, Grobvakuum
- Einsatzbereich:** Luft, Vakuum
- empfohlene Schläuche:** PU oder PA (Nylon)
- Medien:** Druckluft, Gase, Flüssigkeiten soweit mit den Materialien verträglich
- Temp. Bereich:** -20 °C bis +80 °C
- Werkstoff:** Kunststoff bzw. Messing vernickelt
- Andruckring:** Kunststoff

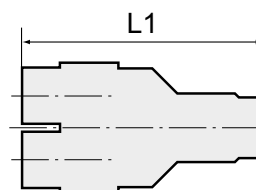

Hinweis: Weitere Angaben auf Anfrage.

Bezeichnung	für Schlauch-Außen-Ø	L1 mm
K- 07 40 03 85	Schlauch und Stecker 4 mm	58,0
K- 07 40 03 86	Schlauch und Stecker 6 mm	61,0
K- 07 40 03 87	Schlauch und Stecker 8 mm	66,3
K- 07 40 03 88	Schlauch und Stecker 10 mm	79,1
K- 07 40 03 89	Schlauch und Stecker 12 mm	85,4

Web: <http://cat.hansa-flex.com/de/KYSTECKVBSTECKNIP>

K-Y-STECK VB STECKNIP RED

Y-Steckverbindungen mit Stecknippel, reduzierend

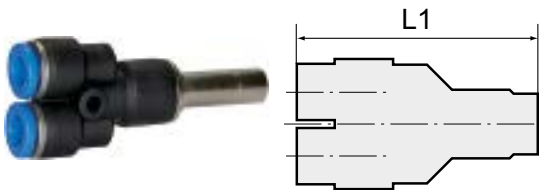

Unsere Schnellsteckverbinder-Serie aus Kunststoff bzw. vernickeltem Messing. Die Teile sind einsetzbar in Verbindung mit Kunststoffschläuchen und Kupferrohren.

Arbeitsdruck:	max. 15 bar, Grobvakuum
Einsatzbereich:	Luft, Vakuum
empfohlene Schläuche:	PU oder PA (Nylon)
Medien:	Druckluft, Gase, Flüssigkeiten soweit mit den Materialien verträglich
Temp. Bereich:	-20 °C bis +80 °C
Werkstoff:	Kunststoff bzw. Messing vernickelt
Andruckring:	Kunststoff

Hinweis: Weitere Angaben auf Anfrage.

Bezeichnung	für Schlauch-Außen-Ø	L1 mm	Stecknippel mm
K-07 40 04 98	4 mm	53,7	6
K-07 40 04 99	6 mm	60,4	8
K-07 40 05 00	8 mm	72,3	10
K-07 40 05 01	10 mm	77,0	12

Web: <http://cat.hansa-flex.com/de/KYSTECKVBSTECKNIPRED>

K-T-MEHRFACHVERT 3 STECKNIP

T-Mehrfachverteiler mit Stecknippel, 3-fach

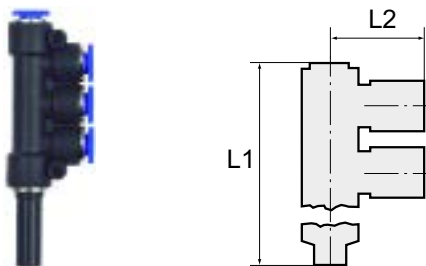

Unsere Schnellsteckverbinder-Serie aus Kunststoff bzw. vernickeltem Messing. Die Teile sind einsetzbar in Verbindung mit Kunststoffschläuchen und Kupferrohren.

Arbeitsdruck:	max. 15 bar, Grobvakuum
Einsatzbereich:	Luft, Vakuum
empfohlene Schläuche:	PU oder PA (Nylon)
Medien:	Druckluft, Gase, Flüssigkeiten soweit mit den Materialien verträglich
Temp. Bereich:	-20 °C bis +80 °C
Werkstoff:	Kunststoff bzw. Messing vernickelt
Andruckring:	Kunststoff

Hinweis: Weitere Angaben auf Anfrage.

Bezeichnung	für Schlauch-Außen-Ø	L1 mm	L2 mm	Stecknippel mm
K-07 40 43 54	3 x 4 mm	81,0	22,7	6
K-07 40 43 55	3 x 4 mm	104,5	24,7	8
K-07 40 43 56	3 x 6 mm	106,0	24,7	8
K-07 40 43 57	3 x 8 mm	109,5	27,2	10

Web: <http://cat.hansa-flex.com/de/KTMEHRFACHVERT3STECKNIP>

K-MEHRFACHVERT STNIP 4

Mehrfachverteiler mit Stecknippel, 4-fach (Druck max. 10 bar)

Unsere Schnellsteckverbinder-Serie aus Kunststoff bzw. vernickeltem Messing. Die Teile sind einsetzbar in Verbindung mit Kunststoffschläuchen und Kupferrohren.

Arbeitsdruck:	max. 15 bar, Grobvakuum
Einsatzbereich:	Luft, Vakuum
empfohlene Schläuche:	PU oder PA (Nylon)
Medien:	Druckluft, Gase, Flüssigkeiten soweit mit den Materialien verträglich
Temp. Bereich:	-20 °C bis +80 °C
Dichtfläche:	O-Ring im Gehäuse bei zylindrischer Ausführung, Gewindebeschichtung bei konischer Ausführung
Werkstoff:	Kunststoff bzw. Messing vernickelt
Andruckring:	Kunststoff

Hinweis: Weitere Angaben auf Anfrage.

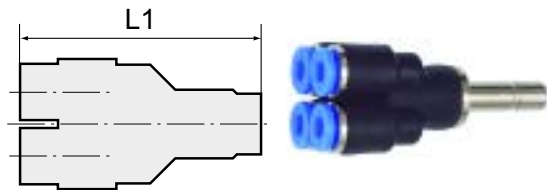

Bezeichnung	für Schlauch-Außen-Ø	L1 mm	Stecknippel mm
K- 07 40 43 52	4 x 4 mm	53,0	6
K- 07 40 43 53	4 x 6 mm	58,0	8

Web: <http://cat.hansa-flex.com/de/KMEHRFACHVERTSTNIP4>

K-STECKNIPPEL 1

Stecknippel

Unsere Schnellsteckverbinder-Serie aus Kunststoff bzw. vernickeltem Messing. Die Teile sind einsetzbar in Verbindung mit Kunststoffschläuchen und Kupferrohren.

Arbeitsdruck:	max. 15 bar, Grobvakuum
Einsatzbereich:	Luft, Vakuum
empfohlene Schläuche:	PU oder PA (Nylon)
Medien:	Druckluft, Gase, Flüssigkeiten soweit mit den Materialien verträglich
Temp. Bereich:	-20 °C bis +80 °C
Dichtfläche:	O-Ring im Gehäuse bei zylindrischer Ausführung, Gewindebeschichtung bei konischer Ausführung
Werkstoff:	Kunststoff bzw. Messing vernickelt
Andruckring:	Kunststoff

Hinweis: Weitere Angaben auf Anfrage.

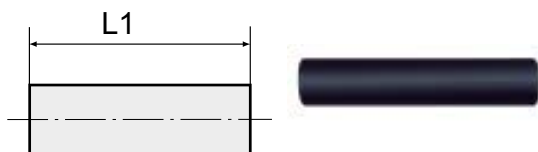

Bezeichnung	für Schlauch-Außen-Ø	L1 mm
K- 07 40 42 78	4 mm	36,0
K- 07 40 42 79	6 mm	38,0
K- 07 40 42 80	8 mm	38,0
K- 07 40 42 81	10 mm	40,2
K- 07 40 42 82	12 mm	44,0

Web: <http://cat.hansa-flex.com/de/KSTECKNIPPEL1>

K-STECKNIPPEL RED

Stecknippel, reduzierend

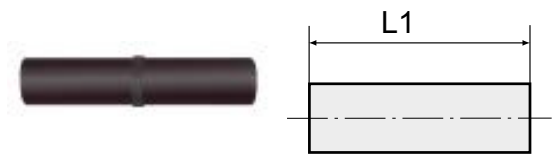

Unsere Schnellsteckverbinder-Serie aus Kunststoff bzw. vernickeltem Messing. Die Teile sind einsetzbar in Verbindung mit Kunststoffschläuchen und Kupferrohren.

Arbeitsdruck:	max. 15 bar, Grobvakuum
Einsatzbereich:	Luft, Vakuum
empfohlene Schläuche:	PU oder PA (Nylon)
Medien:	Druckluft, Gase, Flüssigkeiten soweit mit den Materialien verträglich
Temp. Bereich:	-20 °C bis +80 °C
Dichtfläche:	O-Ring im Gehäuse bei zylindrischer Ausführung, Gewindebeschichtung bei konischer Ausführung
Werkstoff:	Kunststoff bzw. Messing vernickelt
Andruckring:	Kunststoff

Hinweis: Weitere Angaben auf Anfrage.

Bezeichnung	für Schlauch-Außen-Ø	L1 mm
K-07 40 42 83	6 mm / 4 mm	37,5
K-07 40 42 84	8 mm / 4 mm	40,5
K-07 40 42 85	8 mm / 6 mm	42,5
K-07 40 42 86	10 mm / 6 mm	44,5
K-07 40 42 87	10 mm / 8 mm	47,0
K-07 40 42 88	12 mm / 8 mm	49,5
K-07 40 42 89	12 mm / 10 mm	51,0

Web: <http://cat.hansa-flex.com/de/KSTECKNIPPELRED>

K-VST 1 3

Verschlussstecker

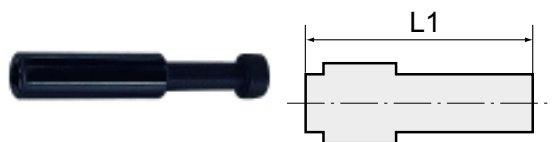

Unsere Schnellsteckverbinder-Serie aus Kunststoff bzw. vernickeltem Messing. Die Teile sind einsetzbar in Verbindung mit Kunststoffschläuchen und Kupferrohren.

Arbeitsdruck:	max. 15 bar, Grobvakuum
Einsatzbereich:	Luft, Vakuum
empfohlene Schläuche:	PU oder PA (Nylon)
Medien:	Druckluft, Gase, Flüssigkeiten soweit mit den Materialien verträglich
Temp. Bereich:	-20 °C bis +80 °C
Dichtfläche:	O-Ring im Gehäuse bei zylindrischer Ausführung, Gewindebeschichtung bei konischer Ausführung
Werkstoff:	Kunststoff bzw. Messing vernickelt
Andruckring:	Kunststoff

Hinweis: Weitere Angaben auf Anfrage.

Bezeichnung	für Schlauch-Außen-Ø	L1 mm
K-07 40 03 98	4 mm	30,2
K-07 40 03 99	6 mm	33,6
K-07 40 04 00	8 mm	36,6
K-07 40 04 01	10 mm	40,1
K-07 40 04 02	12 mm	43,5

Web: <http://cat.hansa-flex.com/de/KVST13>

K-VERSCHLUSSKAPPEN 10 BAR

Verschlusskappen (Druck max. 10 bar)

Unsere Schnellsteckverbinder-Serie aus Kunststoff bzw. vernickeltem Messing. Die Teile sind einsetzbar in Verbindung mit Kunststoffschläuchen und Kupferrohren.

Arbeitsdruck:	max. 15 bar, Grobvakuum
Einsatzbereich:	Luft, Vakuum
empfohlene Schläuche:	PU oder PA (Nylon)
Medien:	Druckluft, Gase, Flüssigkeiten soweit mit den Materialien verträglich
Temp. Bereich:	-20 °C bis +80 °C
Dichtfläche:	O-Ring im Gehäuse bei zylindrischer Ausführung, Gewindebeschichtung bei konischer Ausführung
Werkstoff:	Kunststoff bzw. Messing vernickelt
Andruckring:	Kunststoff

Hinweis: Weitere Angaben auf Anfrage.

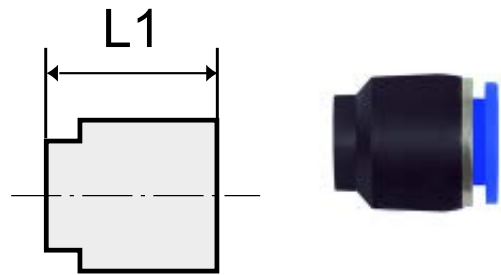

Bezeichnung	für Schlauch-Außen-Ø	L1 mm
K- 07 40 42 96	3 mm	16,0
K- 07 40 42 97	4 mm	16,0
K- 07 40 42 98	6 mm	20,0
K- 07 40 42 99	8 mm	21,0
K- 07 40 43 00	10 mm	22,0
K- 07 40 43 01	12 mm	23,0
K- 07 40 43 02	16 mm	25,0

Web: <http://cat.hansa-flex.com/de/KVERSCHLUSSKAPPEN10BAR>

K-SCHALLDAE STECKNIPPEL

Schalldämpfer mit Stecknippel (Druck max. 10 bar)

Unsere Schnellsteckverbinder-Serie aus Kunststoff bzw. vernickeltem Messing. Die Teile sind einsetzbar in Verbindung mit Kunststoffschläuchen und Kupferrohren.

Arbeitsdruck:	max. 15 bar, Grobvakuum
Einsatzbereich:	Luft, Vakuum
empfohlene Schläuche:	PU oder PA (Nylon)
Medien:	Druckluft, Gase, Flüssigkeiten soweit mit den Materialien verträglich
Temp. Bereich:	-20 °C bis +80 °C
Dichtfläche:	O-Ring im Gehäuse bei zylindrischer Ausführung, Gewindebeschichtung bei konischer Ausführung
Werkstoff:	Kunststoff bzw. Messing vernickelt
Andruckring:	Kunststoff

Hinweis: Weitere Angaben auf Anfrage.

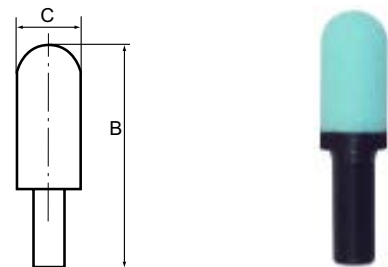

Bezeichnung	für Schlauch-Außen-Ø	L1 mm
K- 07 40 46 91	6 mm	46,5
K- 07 40 46 92	8 mm	45,0
K- 07 40 46 93	10 mm	58,0
K- 07 40 46 94	12 mm	81,5

Web: <http://cat.hansa-flex.com/de/KSCHALLDAESTECKNIPPEL>

K-EINPRESSPATRONE

Einpresspatronen

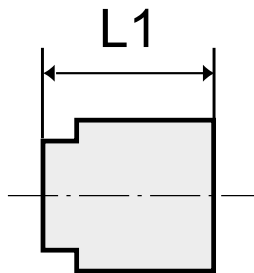

Unsere Schnellsteckverbinder-Serie aus Kunststoff bzw. vernickeltem Messing. Die Teile sind einsetzbar in Verbindung mit Kunststoffschläuchen und Kupferrohren.

Arbeitsdruck:	max. 15 bar, Grobvakuum
Einsatzbereich:	Luft, Vakuum
empfohlene Schläuche:	PU oder PA (Nylon)
Medien:	Druckluft, Gase, Flüssigkeiten soweit mit den Materialien verträglich
Temp. Bereich:	-20 °C bis +80 °C
Dichtfläche:	O-Ring im Gehäuse bei zylindrischer Ausführung, Gewindebeschichtung bei konischer Ausführung
Werkstoff:	Kunststoff bzw. Messing vernickelt
Andruckring:	Kunststoff

Hinweis: Nur in Kunststoff einpressbar Weitere Angaben auf Anfrage.

Bezeichnung	für Schlauch-Außen-Ø	L1 mm
K-07 40 09 95	4 mm	11,3
K-07 40 09 96	6 mm	11,9
K-07 40 09 97	8 mm	13,7
K-07 40 09 98	10 mm	15,2
K-07 40 09 99	12 mm	17,6

Web: <http://cat.hansa-flex.com/de/KEINPRESSPATRONE>

K-BOX BLAUE SERIE

Sortimentsbox »Blaue Serie«



Handliche, robuste und qualitativ hochwertige Kunststoff-Sortimentsbox mit den gängigsten Teilen unserer Schnellsteckverbinder »Blaue Serie«. Insgesamt 31 verschiedene Sorten von Kleinteilen sind in 24 Kunststoffboxen übersichtlich präsentiert. Die Einsätze können herausgenommen und in der Box selbst individuell platziert werden. Alle Einsätze sind mit den Artikelnummern der beinhalteten Teile beschriftet.

- 40 gerade Steckverschraubungen G 1/8-4, G 1/8-6, G 1/4-6, G 1/4-8, G 3/8-8
- 30 drehbare L-Steckverschraubungen G 1/8-4, G 1/8-6, G 1/4-6, G 1/4-8, G 3/8-8
- 25 gerade Steckverbindungen 4, 6, 8 mm
- 15 gerade Steckverbindungen, reduzierend 6/4, 8/6, 10/8
- 10 L-Steckverbindungen 6, 8 mm
- 20 T-Verbinder 4, 6, 8 mm
- 9 gerade Steckverbindungen mit Stecknippel, reduzierend 6/8, 6/10, 8/10
- 10 Verschlussstecker 6, 8 mm
- 10 Muffen G 1/8, G 1/4, G 3/8
- 1 PTFE-Dichtband
- 1 Schlauchabschneider

Bezeichnung	Definition
K-07 40 35 25	Sortimentsbox Steckverbinder »Blaue Serie«

Web: <http://cat.hansa-flex.com/de/KBOXBLAUESERIE>

K-DRV AG-K STECK SCHL GEW

Drosselrückschlagventile zylindr. Außengewinde und Steckanschluss, gerade, Drosselung von Schlauch zu Gewinde

Unsere Schnellsteckverbinder-Serie aus Kunststoff bzw. vernickeltem Messing. Die Teile sind einsetzbar in Verbindung mit Kunststoffschläuchen und Kupferrohren.

Arbeitsdruck:	max. 15 bar, Grobvakuum
Einsatzbereich:	Luft, Vakuum
empfohlene Schläuche:	PU oder PA (Nylon)
Medien:	Druckluft, Gase, Flüssigkeiten soweit mit den Materialien verträglich
Temp. Bereich:	-20 °C bis +80 °C
Dichtfläche:	O-Ring im Gehäuse bei zylindrischer Ausführung, Gewindebeschichtung bei konischer Ausführung
Werkstoff:	Kunststoff bzw. Messing vernickelt
Andruckring:	Kunststoff

Hinweis: Weitere Angaben auf Anfrage.

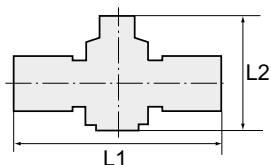

Bezeichnung	Gewinde	für Schlauch-Außen-Ø	L1 mm	L2 min mm	L2 max mm	SW
K- 07 40 06 99	G 1/8	4 mm	46,5	28,9	31,2	12 mm
K- 07 40 07 00	G 1/8	6 mm	53,7	41,1	46,8	14 mm
K- 07 40 07 01	G 1/8	8 mm	58,1	41,7	47,4	14 mm
K- 07 40 06 97	G 1/4	6 mm	55,1	40,8	47,0	14 mm
K- 07 40 06 98	G 1/4	8 mm	59,6	44,8	50,8	17 mm
K- 07 40 06 95	G 1/4	10 mm	70,3	47,4	54,0	17 mm
K- 07 40 06 96	G 1/4	12 mm	80,6	50,3	55,3	21 mm
K- 07 40 07 04	G 3/8	8 mm	61,0	44,3	50,4	17 mm
K- 07 40 07 02	G 3/8	10 mm	71,6	48,5	55,3	20 mm
K- 07 40 07 03	G 3/8	12 mm	81,3	51,8	57,1	21 mm
K- 07 40 06 93	G 1/2	10 mm	76,0	48,3	54,5	19 mm
K- 07 40 06 94	G 1/2	12 mm	85,9	51,5	56,8	24 mm

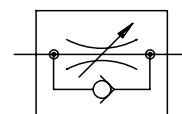

Web: <http://cat.hansa-flex.com/de/KDRVAGKSTECKSCHLGEW>

K-DRV AG STECK SCHL GEW

Drosselrückschlagventile konischem Außengewinde und Steckanschluss, gerade, Drosselung von Schlauch zu Gewinde

Unsere Schnellsteckverbinder-Serie aus Kunststoff bzw. vernickeltem Messing. Die Teile sind einsetzbar in Verbindung mit Kunststoffschläuchen und Kupferrohren.

Arbeitsdruck:	max. 15 bar, Grobvakuum
Einsatzbereich:	Luft, Vakuum
empfohlene Schläuche:	PU oder PA (Nylon)
Medien:	Druckluft, Gase, Flüssigkeiten soweit mit den Materialien verträglich
Temp. Bereich:	-20 °C bis +80 °C
Dichtfläche:	O-Ring im Gehäuse bei zylindrischer Ausführung, Gewindebeschichtung bei konischer Ausführung
Werkstoff:	Kunststoff bzw. Messing vernickelt
Andruckring:	Kunststoff

Hinweis: Weitere Angaben auf Anfrage.

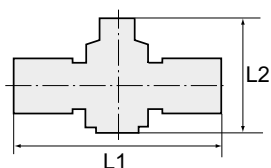

Bezeichnung	Gewinde	für Schlauch-Außen-Ø	L1 mm	L2 min mm	L2 max mm	SW
K- 07 40 06 87	R 1/8	4 mm	45,9	26,9	29,0	10 mm
K- 07 40 06 88	R 1/8	6 mm	53,6	37,8	43,0	12 mm
K- 07 40 06 89	R 1/8	8 mm	58,4	41,5	47,2	14 mm
K- 07 40 06 85	R 1/4	6 mm	56,2	38,0	43,6	14 mm
K- 07 40 06 86	R 1/4	8 mm	60,6	41,1	47,1	14 mm
K- 07 40 06 83	R 1/4	10 mm	71,4	47,6	55,2	17 mm
K- 07 40 06 84	R 1/4	12 mm	82,3	51,8	55,6	21 mm
K- 07 40 06 92	R 3/8	8 mm	62,1	41,9	47,2	17 mm



K-DRV AG STECK SCHL GEW

(Fortsetzung)

Drosselrückschlagventile konischem Außengewinde und Steckanschluss, gerade, Drosselung von Schlauch zu Gewinde

Bezeichnung	Gewinde	für Schlauch-Außen-Ø	L1 mm	L2 min mm	L2 max mm	SW
K-07 40 06 90	R 3/8	10 mm	71,8	48,3	54,9	17 mm
K-07 40 06 91	R 3/8	12 mm	83,0	51,2	55,9	21 mm
K-07 40 06 81	R 1/2	10 mm	75,4	48,0	54,6	21 mm
K-07 40 06 82	R 1/2	12 mm	86,2	52,0	56,6	21 mm

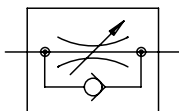

Web: <http://cat.hansa-flex.com/de/KDRVAGSTECKSCHLGEW>

3

K-DRV STECK

Drosselrückschlagventile Steckanschluss, gerade Form

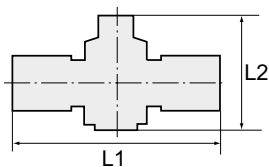

Unsere Schnellsteckverbinder-Serie aus Kunststoff bzw. vernickeltem Messing. Die Teile sind einsetzbar in Verbindung mit Kunststoffschläuchen und Kupferrohren.

Arbeitsdruck:	max. 15 bar, Grobvakuum
Einsatzbereich:	Luft, Vakuum
empfohlene Schläuche:	PU oder PA (Nylon)
Medien:	Druckluft, Gase, Flüssigkeiten soweit mit den Materialien verträglich
Temp. Bereich:	-20 °C bis +80 °C
Dichtfläche:	O-Ring im Gehäuse bei zylindrischer Ausführung, Gewindebeschichtung bei konischer Ausführung
Werkstoff:	Kunststoff bzw. Messing vernickelt
Andruckring:	Kunststoff

Hinweis: Weitere Angaben auf Anfrage.

Bezeichnung	für Schlauch-Außen-Ø	L1 mm	L2 min mm	L2 max mm
K-07 40 06 76	4 mm	39,5	28,3	30,8
K-07 40 06 77	6 mm	47,1	41,0	47,2
K-07 40 06 78	8 mm	52,0	44,4	51,5
K-07 40 06 79	10 mm	62,3	48,0	55,0
K-07 40 06 80	12 mm	73,6	52,3	57,7

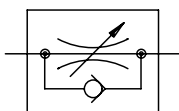

Web: <http://cat.hansa-flex.com/de/KDRVSTECK>

K-DRV W RAENDEL SCHNV OR

Drosselrückschlagventile, Zuluftdross., regulierbar Rändelschraube, Winkel, drehbar, Außengewinde
zylindrisch O-Ring

Unsere Schnellsteckverbinder-Serie aus Kunststoff bzw. vernickeltem
Messing. Die Teile sind einsetzbar in Verbindung mit Kunststoffschläuchen
und Kupferrohren.

Arbeitsdruck: max. 15 bar, Grobvakuum
Einsatzbereich: Luft, Vakuum
empfohlene Schläuche: PU oder PA (Nylon)
Medien: Druckluft, Gase, Flüssigkeiten soweit mit den Mate-
rialien verträglich
Temp. Bereich: -20 °C bis +80 °C
Dichtfläche: O-Ring im Gehäuse bei zylindrischer Ausführung,
Gewindebeschichtung bei konischer Ausführung
Werkstoff: Kunststoff bzw. Messing vernickelt
Andruckring: Kunststoff

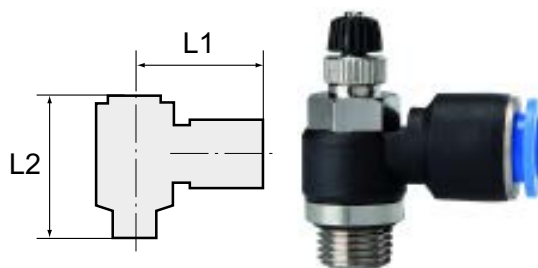

Hinweis: Weitere Angaben auf Anfrage.

Bezeichnung	Gewinde	für Schlauch-Außen-Ø	L1 mm	L2 min mm	L2 max mm	SW
K- 07 40 07 39	M 5	4 mm	20,0	29,0	31,9	8 mm
K- 07 40 07 40	M 5	6 mm	21,7	29,0	31,9	8 mm
K- 07 40 07 50	G 1/8	4 mm	22,3	37,8	44,0	10 mm
K- 07 40 07 51	G 1/8	6 mm	22,9	37,8	44,0	10 mm
K- 07 40 07 52	G 1/8	8 mm	25,3	37,8	44,0	10 mm
K- 07 40 07 49	G 1/8	10 mm	30,1	37,8	44,0	10 mm
K- 07 40 07 46	G 1/4	4 mm	24,0	44,0	51,0	14 mm
K- 07 40 07 47	G 1/4	6 mm	24,9	44,0	51,0	14 mm
K- 07 40 07 48	G 1/4	8 mm	28,4	44,0	51,0	14 mm
K- 07 40 07 44	G 1/4	10 mm	32,0	44,0	51,0	14 mm
K- 07 40 07 45	G 1/4	12 mm	32,0	44,0	51,0	14 mm
K- 07 40 07 55	G 3/8	8 mm	29,3	48,7	55,0	19 mm
K- 07 40 07 53	G 3/8	10 mm	32,5	48,7	55,0	19 mm
K- 07 40 07 54	G 3/8	12 mm	35,3	48,7	55,0	19 mm
K- 07 40 07 43	G 1/2	8 mm	32,3	53,0	59,2	24 mm
K- 07 40 07 41	G 1/2	10 mm	35,5	53,0	59,2	24 mm
K- 07 40 07 42	G 1/2	12 mm	36,3	53,0	59,2	24 mm

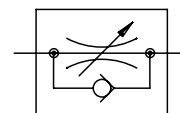

Web: <http://cat.hansa-flex.com/de/KDRVWRAENDELSCHNVOR>

K-DRV W RAENDEL SCHNV BESCH

Drosselrückschlagventile, Zuluftdross., regulierbar Rändelschraube, Winkel, drehbar, Außengewinde
konisch Gewindeb.

Unsere Schnellsteckverbinder-Serie aus Kunststoff bzw. vernickeltem
Messing. Die Teile sind einsetzbar in Verbindung mit Kunststoffschläuchen
und Kupferrohren.

Arbeitsdruck: max. 15 bar, Grobvakuum
Einsatzbereich: Luft, Vakuum
empfohlene Schläuche: PU oder PA (Nylon)
Medien: Druckluft, Gase, Flüssigkeiten soweit mit den Mate-
rialien verträglich
Temp. Bereich: -20 °C bis +80 °C
Dichtfläche: O-Ring im Gehäuse bei zylindrischer Ausführung,
Gewindebeschichtung bei konischer Ausführung
Werkstoff: Kunststoff bzw. Messing vernickelt
Andruckring: Kunststoff

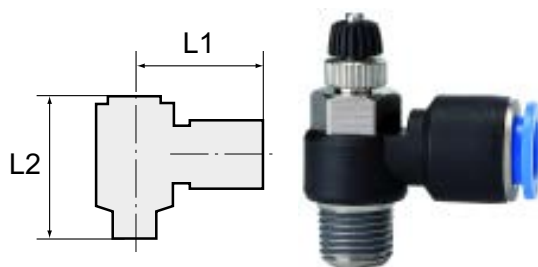

Hinweis: Weitere Angaben auf Anfrage.

Bezeichnung	Gewinde	für Schlauch-Außen-Ø	L1 mm	L2 min mm	L2 max mm	SW
K- 07 40 07 15	R 1/8	4 mm	22,3	37,8	44,0	10 mm
K- 07 40 07 16	R 1/8	6 mm	22,9	37,8	44,0	10 mm
K- 07 40 07 17	R 1/8	8 mm	25,3	37,8	44,0	10 mm



K-DRV W RAENDEL SCHNV BESCH

(Fortsetzung)

Drosselrückschlagventile, Zuluftdross., regulierbar Rändelschraube, Winkel, drehbar, Außengewinde konisch Gewindeb.

Bezeichnung	Gewinde	für Schlauch-Außen-Ø	L1 mm	L2 min mm	L2 max mm	SW
K-07 40 07 14	R 1/8	10 mm	30,1	37,8	44,0	10 mm
K-07 40 07 11	R 1/4	4 mm	24,1	44,0	51,0	14 mm
K-07 40 07 12	R 1/4	6 mm	24,9	44,0	51,0	14 mm
K-07 40 07 13	R 1/4	8 mm	28,4	44,0	51,0	14 mm
K-07 40 07 09	R 1/4	10 mm	32,0	44,0	51,0	14 mm
K-07 40 07 10	R 1/4	12 mm	32,0	44,0	51,0	14 mm
K-07 40 07 20	R 3/8	6 mm	26,6	48,7	55,0	19 mm
K-07 40 07 21	R 3/8	8 mm	29,2	48,7	55,0	19 mm
K-07 40 07 18	R 3/8	10 mm	32,5	48,7	55,0	19 mm
K-07 40 07 19	R 3/8	12 mm	35,3	48,7	55,0	19 mm
K-07 40 07 07	R 1/2	6 mm	29,6	53,0	59,2	24 mm
K-07 40 07 08	R 1/2	8 mm	32,3	53,0	59,2	24 mm
K-07 40 07 05	R 1/2	10 mm	35,5	53,0	59,2	24 mm
K-07 40 07 06	R 1/2	12 mm	36,3	53,0	59,2	24 mm

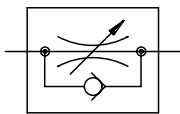

Web: <http://cat.hansa-flex.com/de/KDRVWRAENDELSCHNVBESCH>

K-DRV ABLD RAENDEL DREH OR

Drosselrückschlagventile Abluftdrosselung, regulierbar mit Rändelschraube, Winkelform, drehbar, Außengewinde zylindrisch mit O-Ring

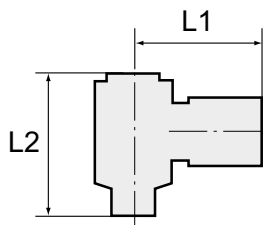

Unsere Schnellsteckverbinder-Serie aus Kunststoff bzw. vernickeltem Messing. Die Teile sind einsetzbar in Verbindung mit Kunststoffschläuchen und Kupferrohren.

- Arbeitsdruck:** max. 15 bar, Grobvakuum
- Einsatzbereich:** Luft, Vakuum
- empfohlene Schläuche:** PU oder PA (Nylon)
- Medien:** Druckluft, Gase, Flüssigkeiten soweit mit den Materialien verträglich
- Temp. Bereich:** -20 °C bis +80 °C
- Dichtfläche:** O-Ring im Gehäuse bei zylindrischer Ausführung, Gewindebeschichtung bei konischer Ausführung
- Werkstoff:** Kunststoff bzw. Messing vernickelt
- Andruckring:** Kunststoff

Hinweis: Weitere Angaben auf Anfrage.

Bezeichnung	Gewinde	für Schlauch-Außen-Ø	L1 mm	L2 min mm	L2 max mm	SW
K-07 40 07 56	M 5	4 mm	20,0	29,0	31,9	8 mm
K-07 40 07 57	M 5	6 mm	21,7	29,0	31,9	8 mm
K-07 40 07 67	G 1/8	4 mm	22,3	37,8	44,0	10 mm
K-07 40 07 68	G 1/8	6 mm	22,9	37,8	44,0	10 mm
K-07 40 07 69	G 1/8	8 mm	25,3	37,8	44,0	10 mm
K-07 40 07 66	G 1/8	10 mm	30,1	37,8	44,0	10 mm
K-07 40 07 63	G 1/4	4 mm	24,0	44,0	51,0	14 mm
K-07 40 07 64	G 1/4	6 mm	24,9	44,0	51,0	14 mm
K-07 40 07 65	G 1/4	8 mm	28,4	44,0	51,0	14 mm
K-07 40 07 61	G 1/4	10 mm	32,0	44,0	51,0	14 mm
K-07 40 07 62	G 1/4	12 mm	32,0	44,0	51,0	14 mm
K-07 40 07 72	G 3/8	8 mm	29,3	48,7	55,0	19 mm
K-07 40 07 70	G 3/8	10 mm	32,5	48,7	55,0	19 mm
K-07 40 07 71	G 3/8	12 mm	35,3	48,7	55,0	19 mm
K-07 40 07 60	G 1/2	8 mm	32,3	53,0	59,2	24 mm



(Fortsetzung)

K-DRV ABLD RAENDEL DREH OR

Drosselrückschlagventile Abluftdrosselung, regulierbar mit Rändelschraube, Winkelform, drehbar, Außengewinde zylindrisch mit O-Ring

Bezeichnung	Gewinde	für Schlauch-Außen-Ø	L1 mm	L2 min mm	L2 max mm	SW
K-07 40 07 58	G 1/2	10 mm	35,5	53,0	59,2	24 mm
K-07 40 07 59	G 1/2	12 mm	36,3	53,0	59,2	24 mm

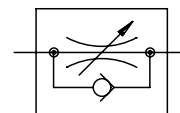

Web: <http://cat.hansa-flex.com/de/KDRVABLDRAENDELREHOR>

K-DRV SCHLITZSCHR DREH BESCH

Drosselrückschlagventile Abluftdross., regulierbar Schlitzschraube, Winkel, drehbar, Außengewinde zylindrisch O-Ring

Unsere Schnellsteckverbinder-Serie aus Kunststoff bzw. vernickeltem Messing. Die Teile sind einsetzbar in Verbindung mit Kunststoffschläuchen und Kupferrohren.

- Arbeitsdruck:** max. 10 bar
- Einsatzbereich:** Luft, Vakuum
- empfohlene Schläuche:** PU oder PA (Nylon)
- Medien:** Druckluft, Gase, Flüssigkeiten soweit mit den Materialien verträglich
- Temp. Bereich:** -20 °C bis +80 °C
- Dichtfläche:** O-Ring im Gehäuse bei zylindrischer Ausführung, Gewindebeschichtung bei konischer Ausführung
- Werkstoff:** Kunststoff bzw. Messing vernickelt
- Andruckring:** Kunststoff

Hinweis: Weitere Angaben auf Anfrage.

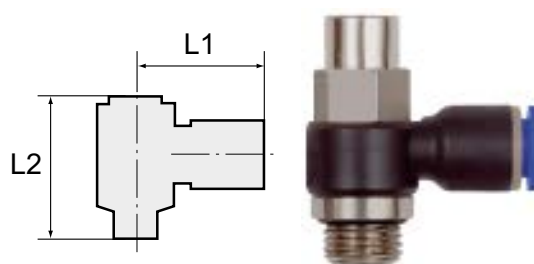

Bezeichnung	Gewinde	für Schlauch-Außen-Ø	L1 mm	L2 min mm	SW
K-07 40 46 33	M 5	4 mm	20,0	23,0	8 mm
K-07 40 46 34	M 5	6 mm	21,5	23,0	8 mm
K-07 40 46 42	G 1/8	4 mm	23,0	31,5	12 mm
K-07 40 46 43	G 1/8	6 mm	23,0	31,5	12 mm
K-07 40 46 44	G 1/8	8 mm	26,5	31,5	12 mm
K-07 40 46 39	G 1/4	4 mm	25,0	38,3	14 mm
K-07 40 46 40	G 1/4	6 mm	25,0	38,3	14 mm
K-07 40 46 41	G 1/4	8 mm	29,0	38,3	14 mm
K-07 40 46 38	G 1/4	10 mm	31,0	38,3	14 mm
K-07 40 46 47	G 3/8	6 mm	27,0	43,0	19 mm
K-07 40 46 48	G 3/8	8 mm	30,5	43,0	19 mm
K-07 40 46 45	G 3/8	10 mm	32,0	43,0	19 mm
K-07 40 46 46	G 3/8	12 mm	35,0	43,0	19 mm
K-07 40 46 37	G 1/2	8 mm	33,0	49,0	24 mm
K-07 40 46 35	G 1/2	10 mm	34,5	49,0	24 mm
K-07 40 46 36	G 1/2	12 mm	36,5	49,0	24 mm

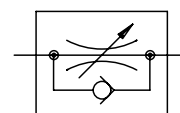

Web: <http://cat.hansa-flex.com/de/KDRVSCHLITZSCHRDRHBESCH>

K-DRV ABLD RAENDEL DREH BESCH

Drosselrückschlagventile Abluftdross., regulierbar Rändelschraube, Winkel, drehbar, Außengewinde konisch Gewindebe.

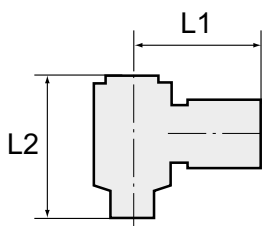

Unsere Schnellsteckverbinder-Serie aus Kunststoff bzw. vernickeltem Messing. Die Teile sind einsetzbar in Verbindung mit Kunststoffschläuchen und Kupferrohren.

- Arbeitsdruck:** max. 15 bar, Grobvakuum
- Einsatzbereich:** Luft, Vakuum
- empfohlene Schläuche:** PU oder PA (Nylon)
- Medien:** Druckluft, Gase, Flüssigkeiten soweit mit den Materialien verträglich
- Temp. Bereich:** -20 °C bis +80 °C
- Dichtfläche:** O-Ring im Gehäuse bei zylindrischer Ausführung, Gewindebeschichtung bei konischer Ausführung
- Werkstoff:** Kunststoff bzw. Messing vernickelt
- Andruckring:** Kunststoff

Hinweis: Weitere Angaben auf Anfrage.

Bezeichnung	Gewinde	für Schlauch-Außen-Ø	L1 mm	L2 min mm	L2 max mm	SW
K-07 40 07 32	R 1/8	4 mm	22,3	37,8	44,0	10 mm
K-07 40 07 33	R 1/8	6 mm	22,9	37,8	44,0	10 mm
K-07 40 07 34	R 1/8	8 mm	24,8	37,8	44,0	10 mm
K-07 40 07 31	R 1/8	10 mm	30,1	37,8	44,0	10 mm
K-07 40 07 28	R 1/4	4 mm	24,1	44,0	51,0	14 mm
K-07 40 07 29	R 1/4	6 mm	24,9	44,0	51,0	14 mm
K-07 40 07 30	R 1/4	8 mm	28,4	44,0	51,0	14 mm
K-07 40 07 26	R 1/4	10 mm	32,0	44,0	51,0	14 mm
K-07 40 07 27	R 1/4	12 mm	32,0	44,0	51,0	14 mm
K-07 40 07 37	R 3/8	6 mm	26,6	48,7	55,0	19 mm
K-07 40 07 38	R 3/8	8 mm	29,2	48,7	55,0	19 mm
K-07 40 07 35	R 3/8	10 mm	32,5	48,7	55,0	19 mm
K-07 40 07 36	R 3/8	12 mm	35,3	48,7	55,0	19 mm
K-07 40 07 24	R 1/2	6 mm	29,6	53,0	59,2	24 mm
K-07 40 07 25	R 1/2	8 mm	32,3	53,0	59,2	24 mm
K-07 40 07 22	R 1/2	10 mm	35,5	53,0	59,2	24 mm
K-07 40 07 23	R 1/2	12 mm	36,3	53,0	59,2	24 mm

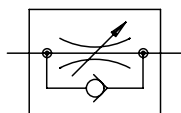

Web: <http://cat.hansa-flex.com/de/KDRVABLDRAENDELDREHBESCH>

K-ABSPV AG OR

Absperrventil, Anschluss 2 x zylindrisches Gewinde mit O-Ring

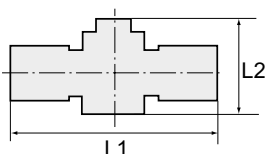

Unsere Schnellsteckverbinder-Serie aus Kunststoff bzw. vernickeltem Messing. Die Teile sind einsetzbar in Verbindung mit Kunststoffschläuchen und Kupferrohren.

- Arbeitsdruck:** max. 15 bar, Grobvakuum
- Einsatzbereich:** Luft, Vakuum
- empfohlene Schläuche:** PU oder PA (Nylon)
- Medien:** Druckluft, Gase, Flüssigkeiten soweit mit den Materialien verträglich
- Temp. Bereich:** -20 °C bis +80 °C
- Dichtfläche:** O-Ring im Gehäuse bei zylindrischer Ausführung, Gewindebeschichtung bei konischer Ausführung
- Werkstoff:** Kunststoff bzw. Messing vernickelt
- Andruckring:** Kunststoff

Hinweis: Weitere Angaben auf Anfrage.

Bezeichnung	Gewinde 1	Gewinde 2	L1 mm	L2 mm	SW
K-07 40 08 10	G 1/8	G 1/8	64,5	42,6	14 mm
K-07 40 08 09	G 1/4	G 1/8	67,6	42,6	17 mm / 14 mm
K-07 40 08 08	G 1/4	G 1/4	67,6	42,6	17 mm
K-07 40 08 11	G 3/8	G 1/4	81,1	47,0	20 mm / 20 mm



(Fortsetzung)

K-ABSPV AG OR

Absperrventil, Anschluss 2 x zylindrisches Gewinde mit O-Ring

Bezeichnung	Gewinde 1	Gewinde 2	L1 mm	L2 mm	SW
K- 07 40 08 12	G 3/8	G 3/8	82,4	47,0	20 mm / 20 mm
K- 07 40 08 07	G 1/2	G 3/8	86,2	47,0	24 mm / 21 mm
K- 07 40 08 06	G 1/2	G 1/2	89,0	47,0	24 mm

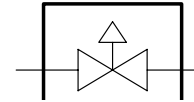

Web: <http://cat.hansa-flex.com/de/KABSPVAGOR>

K-ABSPV AG GEW BESCH

Absperrventile, Anschluss 2 x konisches Gewinde mit Gewindebeschichtung

Unsere Schnellsteckverbinder-Serie aus Kunststoff bzw. vernickeltem Messing. Die Teile sind einsetzbar in Verbindung mit Kunststoffschläuchen und Kupferrohren.

- Arbeitsdruck:** max. 15 bar, Grobvakuum
- Einsatzbereich:** Luft, Vakuum
- empfohlene Schläuche:** PU oder PA (Nylon)
- Medien:** Druckluft, Gase, Flüssigkeiten soweit mit den Materialien verträglich
- Temp. Bereich:** -20 °C bis +80 °C
- Dichtfläche:** O-Ring im Gehäuse bei zylindrischer Ausführung, Gewindebeschichtung bei konischer Ausführung
- Werkstoff:** Kunststoff bzw. Messing vernickelt
- Andruckring:** Kunststoff

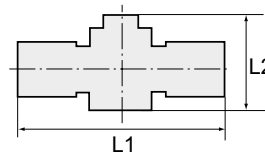

Hinweis: Weitere Angaben auf Anfrage.

Bezeichnung	Gewinde 1	Gewinde 2	L1 mm	L2 mm	SW
K- 07 40 07 81	R 1/8	R 1/8	65,0	42,6	12 mm
K- 07 40 07 80	R 1/4	R 1/8	67,5	42,6	14 mm / 12 mm
K- 07 40 07 79	R 1/4	R 1/4	70,0	42,6	14 mm
K- 07 40 07 82	R 3/8	R 1/4	82,0	47,0	17 mm / 14 mm
K- 07 40 07 83	R 3/8	R 3/8	83,5	47,0	17 mm
K- 07 40 07 78	R 1/2	R 3/8	87,0	47,0	21 mm / 17 mm
K- 07 40 07 77	R 1/2	R 1/2	90,5	47,0	21 mm

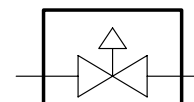

Web: <http://cat.hansa-flex.com/de/KABSPVAGGEWBESCH>

K-ABSPV STECK GEW SCH OR

Absperrventile, Außengewinde, Steckanschluss, Durchflussr. Gewinde zum Schlauch, O-Ring

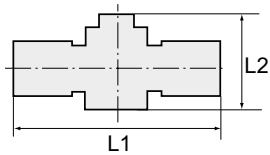

Unsere Schnellsteckverbinder-Serie aus Kunststoff bzw. vernickeltem Messing. Die Teile sind einsetzbar in Verbindung mit Kunststoffschläuchen und Kupferrohren.

Arbeitsdruck:	max. 15 bar, Grobvakuum
Einsatzbereich:	Luft, Vakuum
empfohlene Schläuche:	PU oder PA (Nylon)
Medien:	Druckluft, Gase, Flüssigkeiten soweit mit den Materialien verträglich
Temp. Bereich:	-20 °C bis +80 °C
Dichtfläche:	O-Ring im Gehäuse bei zylindrischer Ausführung, Gewindebeschichtung bei konischer Ausführung
Werkstoff:	Kunststoff bzw. Messing vernickelt
Andruckring:	Kunststoff

Hinweis: Weitere Angaben auf Anfrage.

Bezeichnung	Gewinde	für Schlauch-Außen-Ø	L1 mm	L2 mm	SW
K-07 40 08 01	G 1/8	6 mm	58,0	42,6	14 mm
K-07 40 08 02	G 1/8	8 mm	58,4	42,6	14 mm
K-07 40 07 99	G 1/4	6 mm	59,8	42,6	12 mm
K-07 40 08 00	G 1/4	8 mm	59,9	42,6	17 mm
K-07 40 07 97	G 1/4	10 mm	70,9	47,0	17 mm
K-07 40 07 98	G 1/4	12 mm	70,9	47,0	21 mm
K-07 40 08 05	G 3/8	8 mm	61,4	42,6	17 mm
K-07 40 08 03	G 3/8	10 mm	72,4	47,0	20 mm
K-07 40 08 04	G 3/8	12 mm	71,9	47,0	21 mm
K-07 40 07 95	G 1/2	10 mm	75,9	47,0	24 mm
K-07 40 07 96	G 1/2	12 mm	75,4	47,0	24 mm

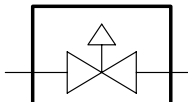

Web: <http://cat.hansa-flex.com/de/KABSPVSTECKGEWSCHOR>

K-ABSPV STECK GEW SCH BESCH

Absperrventile, Außengewinde, Steckanschluss, Durchflussr. Gewinde zum Schlauch, Gewindeb.

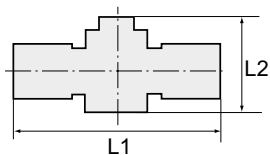

Unsere Schnellsteckverbinder-Serie aus Kunststoff bzw. vernickeltem Messing. Die Teile sind einsetzbar in Verbindung mit Kunststoffschläuchen und Kupferrohren.

Arbeitsdruck:	max. 15 bar, Grobvakuum
Einsatzbereich:	Luft, Vakuum
empfohlene Schläuche:	PU oder PA (Nylon)
Medien:	Druckluft, Gase, Flüssigkeiten soweit mit den Materialien verträglich
Temp. Bereich:	-20 °C bis +80 °C
Dichtfläche:	O-Ring im Gehäuse bei zylindrischer Ausführung, Gewindebeschichtung bei konischer Ausführung
Werkstoff:	Kunststoff bzw. Messing vernickelt
Andruckring:	Kunststoff

Hinweis: Weitere Angaben auf Anfrage.

Bezeichnung	Gewinde	für Schlauch-Außen-Ø	L1 mm	L2 mm	SW
K-07 40 07 90	R 1/8	6 mm	58,0	42,6	12 mm
K-07 40 07 91	R 1/8	8 mm	58,9	42,6	14 mm
K-07 40 07 88	R 1/4	6 mm	60,5	42,6	12 mm
K-07 40 07 89	R 1/4	8 mm	60,9	42,6	14 mm
K-07 40 07 86	R 1/4	10 mm	72,4	47,0	17 mm
K-07 40 07 87	R 1/4	12 mm	73,3	47,0	21 mm
K-07 40 07 94	R 3/8	8 mm	62,4	42,6	17 mm
K-07 40 07 92	R 3/8	10 mm	73,4	47,0	17 mm
K-07 40 07 93	R 3/8	12 mm	74,3	47,0	21 mm



(Fortsetzung)

K-ABSPV STECK GEW SCH BESCH

Absperrventile, Außengewinde, Steckanschluss, Durchflussr. Gewinde zum Schlauch, Gewindeb.

Bezeichnung	Gewinde	für Schlauch-Außen-Ø	L1 mm	L2 mm	SW
K- 07 40 07 84	R 1/2	10 mm	76,9	47,0	21 mm
K- 07 40 07 85	R 1/2	12 mm	77,3	47,0	21 mm

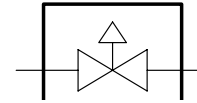

Web: <http://cat.hansa-flex.com/de/KABSPVSTECKGEWSCHBESCH>

K-ABSPV STECK

Absperrventile mit Steckanschluss

Unsere Schnellsteckverbinder-Serie aus Kunststoff bzw. vernickeltem Messing. Die Teile sind einsetzbar in Verbindung mit Kunststoffschläuchen und Kupferrohren.

- Arbeitsdruck:** max. 15 bar, Grobvakuum
- Einsatzbereich:** Luft, Vakuum
- empfohlene Schläuche:** PU oder PA (Nylon)
- Medien:** Druckluft, Gase, Flüssigkeiten soweit mit den Materialien verträglich
- Temp. Bereich:** -20 °C bis +80 °C
- Dichtfläche:** O-Ring im Gehäuse bei zylindrischer Ausführung, Gewindebeschichtung bei konischer Ausführung
- Werkstoff:** Kunststoff bzw. Messing vernickelt
- Andruckring:** Kunststoff

Hinweis: Weitere Angaben auf Anfrage.

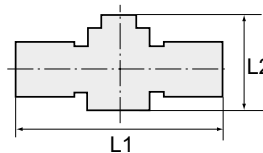

Bezeichnung	für Schlauch-Außen-Ø	L1 mm	L2 mm
K- 07 40 07 73	6 mm	50,8	42,2
K- 07 40 07 74	8 mm	51,8	42,3
K- 07 40 07 75	10 mm	63,3	46,7
K- 07 40 07 76	12 mm	64,1	46,8

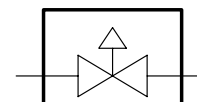

Web: <http://cat.hansa-flex.com/de/KABSPVSTECK>

K-WV 3/2 AG OR

3/2-Wegeventile mit Außengewinde, zylindrisch mit O-Ring

Unsere Schnellsteckverbinder-Serie aus Kunststoff bzw. vernickeltem Messing. Die Teile sind einsetzbar in Verbindung mit Kunststoffschläuchen und Kupferrohren.

- Arbeitsdruck:** max. 15 bar, Grobvakuum
- Einsatzbereich:** Luft, Vakuum
- empfohlene Schläuche:** PU oder PA (Nylon)
- Medien:** Druckluft, Gase, Flüssigkeiten soweit mit den Materialien verträglich
- Temp. Bereich:** -20 °C bis +80 °C
- Dichtfläche:** O-Ring im Gehäuse bei zylindrischer Ausführung, Gewindebeschichtung bei konischer Ausführung
- Werkstoff:** Kunststoff bzw. Messing vernickelt
- Andruckring:** Kunststoff

Hinweis: Weitere Angaben auf Anfrage.

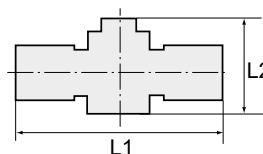

Bezeichnung	Gewinde 1	Gewinde 2	L1 mm	L2 mm
K- 07 40 46 28	G 1/8	G 1/8	65,0	41,5



K-WV 3/2 AG OR

(Fortsetzung)

3/2-Wegeventile mit Außengewinde, zylindrisch mit O-Ring

Bezeichnung	Gewinde 1	Gewinde 2	L1 mm	L2 mm
K-07 40 46 27	G 1/4	G 1/4	68,0	41,5
K-07 40 46 29	G 3/8	G 3/8	81,5	46,0

Web: <http://cat.hansa-flex.com/de/KWV32AGOR>

K-WV 3/2 KONISCH

3/2 Wegeventile mit Außengewinde, konisch mit Gewindebeschichtung

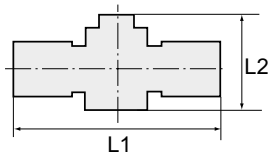

Unsere Schnellsteckverbinder-Serie aus Kunststoff bzw. vernickeltem Messing. Die Teile sind einsetzbar in Verbindung mit Kunststoffschläuchen und Kupferrohren.

Arbeitsdruck: max. 15 bar, Grobvakuum
Einsatzbereich: Luft, Vakuum
empfohlene Schläuche: PU oder PA (Nylon)
Medien: Druckluft, Gase, Flüssigkeiten soweit mit den Materialien verträglich
Temp. Bereich: -20 °C bis +80 °C
Dichtfläche: O-Ring im Gehäuse bei zylindrischer Ausführung, Gewindebeschichtung bei konischer Ausführung
Werkstoff: Kunststoff bzw. Messing vernickelt
Andruckring: Kunststoff

Hinweis: Weitere Angaben auf Anfrage.

Bezeichnung	Gewinde 1	Gewinde 2	L1 mm	L2 mm
K-07 40 46 31	R 1/8	R 1/8	65,0	41,5
K-07 40 46 30	R 1/4	R 1/4	70,0	41,5
K-07 40 46 32	R 3/8	R 3/8	83,5	46,0

Web: <http://cat.hansa-flex.com/de/KWV32KONISCH>

K-WV 3/2 STECK GEW SCHL

3/2-Wegeventile, Außengewinde Steckanschluss, Durchflussr. Gewinde zum Schlauch, Außengewinde zylindrisch O-Ring

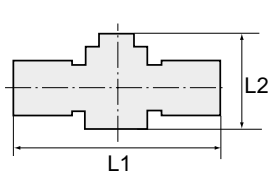

Unsere Schnellsteckverbinder-Serie aus Kunststoff bzw. vernickeltem Messing. Die Teile sind einsetzbar in Verbindung mit Kunststoffschläuchen und Kupferrohren.

Arbeitsdruck: max. 15 bar, Grobvakuum
Einsatzbereich: Luft, Vakuum
empfohlene Schläuche: PU oder PA (Nylon)
Medien: Druckluft, Gase, Flüssigkeiten soweit mit den Materialien verträglich
Temp. Bereich: -20 °C bis +80 °C
Dichtfläche: O-Ring im Gehäuse bei zylindrischer Ausführung, Gewindebeschichtung bei konischer Ausführung
Werkstoff: Kunststoff bzw. Messing vernickelt
Andruckring: Kunststoff

Hinweis: Weitere Angaben auf Anfrage.

Bezeichnung	Gewinde	für Schlauch-Außen-Ø	L1 mm	L2 mm	SW
K-07 40 43 85	G 1/8	6 mm	58,1	41,5	14 mm
K-07 40 43 86	G 1/8	8 mm	58,5	41,5	14 mm
K-07 40 43 83	G 1/4	6 mm	59,6	41,5	14 mm
K-07 40 43 84	G 1/4	8 mm	60,0	41,5	17 mm
K-07 40 43 81	G 1/4	10 mm	70,9	46,0	17 mm
K-07 40 43 82	G 1/4	12 mm	70,9	46,0	21 mm
K-07 40 43 89	G 3/8	6 mm	61,1	41,5	14 mm
K-07 40 43 90	G 3/8	8 mm	61,5	41,5	17 mm
K-07 40 43 87	G 3/8	10 mm	72,4	46,0	20 mm
K-07 40 43 88	G 3/8	12 mm	71,9	46,0	21 mm



(Fortsetzung)

K-WV 3/2 STECK GEW SCHL

3/2-Wegeventile, Außengewinde Steckanschluss, Durchflussr. Gewinde zum Schlauch, Außengewinde zylindrisch O-Ring

Bezeichnung	Gewinde	für Schlauch-Außen-Ø	L1 mm	L2 mm	SW
K- 07 40 43 79	G 1/2	10 mm	74,9	46,0	24 mm
K- 07 40 43 80	G 1/2	12 mm	75,4	46,0	24 mm

Web: <http://cat.hansa-flex.com/de/KWV32STECKGEWSCHL>

K-WV 3/2 STECK GEW SCHL 2

3/2-Wegeventile, Außengewinde Steckan., Durchflussr. Gewinde zum Schlauch, Außengewinde konisch Gewindebesch.

Unsere Schnellsteckverbinder-Serie aus Kunststoff bzw. vernickeltem Messing. Die Teile sind einsetzbar in Verbindung mit Kunststoffschläuchen und Kupferrohren.

- Arbeitsdruck:** max. 15 bar, Grobvakuum
- Einsatzbereich:** Luft, Vakuum
- empfohlene Schläuche:** PU oder PA (Nylon)
- Medien:** Druckluft, Gase, Flüssigkeiten soweit mit den Materialien verträglich
- Temp. Bereich:** -20 °C bis +80 °C
- Dichtfläche:** O-Ring im Gehäuse bei zylindrischer Ausführung, Gewindebeschichtung bei konischer Ausführung
- Werkstoff:** Kunststoff bzw. Messing vernickelt
- Andruckring:** Kunststoff

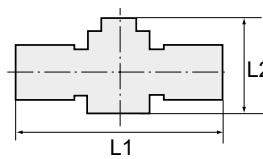

Hinweis: Weitere Angaben auf Anfrage.

Bezeichnung	Gewinde	für Schlauch-Außen-Ø	L1 mm	L2 mm	SW
K- 07 40 43 99	R 1/8	6 mm	58,3	41,5	12 mm
K- 07 40 43 95	R 1/4	10 mm	72,6	46,0	17 mm
K- 07 40 44 00	R 1/8	8 mm	58,9	41,5	14 mm
K- 07 40 43 97	R 1/4	6 mm	60,8	41,5	14 mm
K- 07 40 43 98	R 1/4	8 mm	60,9	41,5	14 mm
K- 07 40 43 96	R 1/4	12 mm	73,3	46,0	21 mm
K- 07 40 44 03	R 3/8	6 mm	62,3	41,5	17 mm
K- 07 40 44 04	R 3/8	8 mm	62,4	41,5	17 mm
K- 07 40 44 01	R 3/8	10 mm	73,6	46,0	17 mm
K- 07 40 44 02	R 3/8	12 mm	74,1	46,0	21 mm
K- 07 40 43 93	R 1/2	10 mm	77,1	46,0	21 mm
K- 07 40 43 94	R 1/2	12 mm	77,3	46,0	21 mm

Web: <http://cat.hansa-flex.com/de/KWV32STECKGEWSCHL2>

K-WV 3/2 STECK SCHL GEW

3/2-Wegeventile, Außengewinde Steckan., Durchflussrichtung Schlauch zum Gewinde, Außengewinde zylindrisch, O-Ring

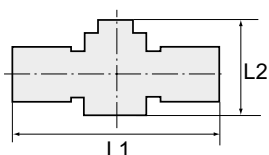

Unsere Schnellsteckverbinder-Serie aus Kunststoff bzw. vernickeltem Messing. Die Teile sind einsetzbar in Verbindung mit Kunststoffschläuchen und Kupferrohren.

Arbeitsdruck:	max. 15 bar, Grobvakuum
Einsatzbereich:	Luft, Vakuum
empfohlene Schläuche:	PU oder PA (Nylon)
Medien:	Druckluft, Gase, Flüssigkeiten soweit mit den Materialien verträglich
Temp. Bereich:	-20 °C bis +80 °C
Dichtfläche:	O-Ring im Gehäuse bei zylindrischer Ausführung, Gewindebeschichtung bei konischer Ausführung
Werkstoff:	Kunststoff bzw. Messing vernickelt
Andruckring:	Kunststoff

Hinweis: Weitere Angaben auf Anfrage.

Bezeichnung	Gewinde	für Schlauch-Außen-Ø	L1 mm	L2 mm	SW
K-07 40 45 92	G 1/8	6 mm	58,1	41,5	14 mm
K-07 40 45 93	G 1/8	8 mm	58,8	41,5	14 mm
K-07 40 45 90	G 1/4	6 mm	59,6	41,5	14 mm
K-07 40 45 91	G 1/4	8 mm	60,0	41,5	17 mm
K-07 40 45 88	G 1/4	10 mm	70,9	46,0	17 mm
K-07 40 45 89	G 1/4	12 mm	70,9	46,0	21 mm
K-07 40 45 98	G 3/8	6 mm	61,1	41,5	14 mm
K-07 40 45 99	G 3/8	8 mm	61,5	41,5	17 mm
K-07 40 45 96	G 3/8	10 mm	72,4	46,0	20 mm
K-07 40 45 97	G 3/8	12 mm	71,9	46,0	21 mm
K-07 40 45 86	G 1/2	10 mm	74,9	46,0	24 mm
K-07 40 45 87	G 1/2	12 mm	75,4	46,0	24 mm

Web: <http://cat.hansa-flex.com/de/KWV32STECKSCHLGEW>

K-WV 3/2 STECK SCHL GEW 2

3/2-Wegeventile, Außengewinde Steckan., Durchflussr. Schlauch zum Gewinde, Außengewinde konisch, Gewindebesch.

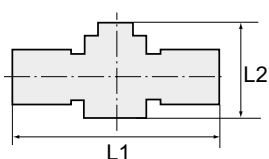

Unsere Schnellsteckverbinder-Serie aus Kunststoff bzw. vernickeltem Messing. Die Teile sind einsetzbar in Verbindung mit Kunststoffschläuchen und Kupferrohren.

Arbeitsdruck:	max. 15 bar, Grobvakuum
Einsatzbereich:	Luft, Vakuum
empfohlene Schläuche:	PU oder PA (Nylon)
Medien:	Druckluft, Gase, Flüssigkeiten soweit mit den Materialien verträglich
Temp. Bereich:	-20 °C bis +80 °C
Dichtfläche:	O-Ring im Gehäuse bei zylindrischer Ausführung, Gewindebeschichtung bei konischer Ausführung
Werkstoff:	Kunststoff bzw. Messing vernickelt
Andruckring:	Kunststoff

Hinweis: Weitere Angaben auf Anfrage.

Bezeichnung	Gewinde	für Schlauch-Außen-Ø	L1 mm	L2 mm	SW
K-07 40 46 13	R 1/8	6 mm	58,3	41,5	12 mm
K-07 40 46 14	R 1/8	8 mm	58,9	41,5	14 mm
K-07 40 46 11	R 1/4	6 mm	60,8	41,5	14 mm
K-07 40 46 12	R 1/4	8 mm	60,9	41,5	14 mm
K-07 40 46 09	R 1/4	10 mm	72,6	46,0	17 mm
K-07 40 46 10	R 1/4	12 mm	73,3	46,0	21 mm
K-07 40 46 19	R 3/8	6 mm	62,3	41,5	17 mm
K-07 40 46 20	R 3/8	8 mm	62,4	41,5	17 mm
K-07 40 46 17	R 3/8	10 mm	73,6	46,0	17 mm
K-07 40 46 18	R 3/8	12 mm	74,1	46,0	21 mm



(Fortsetzung)

K-WV 3/2 STECK SCHL GEW 2

3/2-Wegeventile, Außengewinde Steckan., Durchflussr. Schlauch zum Gewinde, Außengewinde konisch, Gewindebesch.

Bezeichnung	Gewinde	für Schlauch-Außen-Ø	L1 mm	L2 mm	SW
K- 07 40 46 07	R 1/2	10 mm	77,1	46,0	21 mm
K- 07 40 46 08	R 1/2	12 mm	77,3	46,0	21 mm

Web: <http://cat.hansa-flex.com/de/KWV32STECKSCHLGEW2>

K-WV 3/2 STECK

3/2-Wegeventile mit Steckanschluss

Unsere Schnellsteckverbinder-Serie aus Kunststoff bzw. vernickeltem Messing. Die Teile sind einsetzbar in Verbindung mit Kunststoffschläuchen und Kupferrohren.

- Arbeitsdruck:** max. 15 bar, Grobvakuum
- Einsatzbereich:** Luft, Vakuum
- empfohlene Schläuche:** PU oder PA (Nylon)
- Medien:** Druckluft, Gase, Flüssigkeiten soweit mit den Materialien verträglich
- Temp. Bereich:** -20 °C bis +80 °C
- Dichtfläche:** O-Ring im Gehäuse bei zylindrischer Ausführung, Gewindebeschichtung bei konischer Ausführung
- Werkstoff:** Kunststoff bzw. Messing vernickelt
- Andruckring:** Kunststoff

Hinweis: Weitere Angaben auf Anfrage.

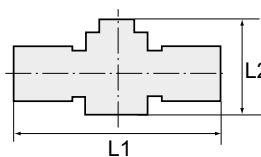

Bezeichnung	für Schlauch-Außen-Ø	L1 mm	L2 mm
K- 07 40 44 05	6 mm	51,6	41,5
K- 07 40 44 06	8 mm	52,6	41,5
K- 07 40 44 07	10 mm	63,7	46,0
K- 07 40 44 08	12 mm	64,1	46,0

Web: <http://cat.hansa-flex.com/de/KWV32STECK>

K-STECKVERSCHR ABSP AGR OR

Gerade Steckverschraubungen, selbstabsperrend, Außengewinde zylindrisch mit O-Ring

Die Druckluftversorgung wird sofort komplett abgesperrt, sobald der Schlauch vom Verbinder gelöst wird. Der Durchfluss ist nur bei fest eingestecktem Schlauch gewährleistet.

- Arbeitsdruck:** max. 10 bar, Vakuum
- Einsatzbereich:** Luft, Vakuum
- empfohlene Schläuche:** PU oder PA (Nylon)
- Medien:** Druckluft
- Norm:** G-Gewinde nach DIN EN ISO 228-1, mit O-Ring
- Temp. Bereich:** 0 °C bis +60 °C
- Dichtfläche:** O-Ring (NBR)
- Werkstoff:** Kunststoff bzw. Messing vernickelt
- Andruckring:** Kunststoff

Hinweis: Weitere Angaben auf Anfrage.

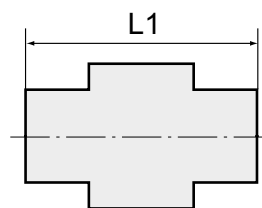

Bezeichnung	Gewinde	für Schlauch-Außen-Ø	L1 mm	SW
K- 07 40 08 18	G 1/8	4 mm	27,5	14 mm
K- 07 40 08 19	G 1/8	6 mm	27,0	14 mm
K- 07 40 08 20	G 1/8	8 mm	29,0	14 mm
K- 07 40 08 16	G 1/4	6 mm	27,0	17 mm
K- 07 40 08 17	G 1/4	8 mm	29,0	17 mm
K- 07 40 08 15	G 1/4	10 mm	37,0	17 mm
K- 07 40 08 23	G 3/8	8 mm	29,0	20 mm
K- 07 40 08 21	G 3/8	10 mm	37,0	20 mm
K- 07 40 08 22	G 3/8	12 mm	38,0	21 mm



K-STECKVERSCHR ABSP AGR OR

(Fortsetzung)

Gerade Steckverschraubungen, selbstabsperrend, Außengewinde zylindrisch mit O-Ring

Bezeichnung	Gewinde	für Schlauch-Außen-Ø	L1 mm	SW
K-07 40 08 13	G 1/2	10 mm	37,0	24 mm
K-07 40 08 14	G 1/2	12 mm	38,0	24 mm

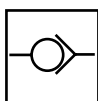

Web: <http://cat.hansa-flex.com/de/KSTECKVERSCHRABSPAGROR>

K-STECKVERSCHR ABSP AGR-K

Gerade Steckverschraubungen, selbstabsperrend, Außengewinde konisch mit Gewindebeschichtung

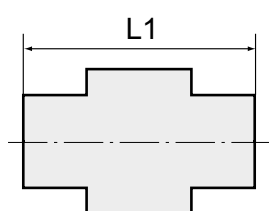

Die Druckluftversorgung wird sofort komplett abgesperrt, sobald der Schlauch vom Verbinder gelöst wird. Der Durchfluss ist nur bei fest eingestecktem Schlauch gewährleistet.

Arbeitsdruck:	max. 10 bar, Vakuum
Einsatzbereich:	Luft, Vakuum
empfohlene Schläuche:	PU oder PA (Nylon)
Medien:	Druckluft
Norm:	R-Gewinde nach ISO 7-1, Gewindebeschichtung
Temp. Bereich:	0 °C bis +60 °C
Dichtfläche:	Gewindebeschichtung bei konischer Ausführung
Werkstoff:	Kunststoff bzw. Messing vernickelt
Andruckring:	Kunststoff

Hinweis: Weitere Angaben auf Anfrage.

Bezeichnung	Gewinde	für Schlauch-Außen-Ø	L1 mm	SW
K-07 40 08 29	R 1/8	4 mm	27,5	10 mm
K-07 40 08 30	R 1/8	6 mm	27,0	12 mm
K-07 40 08 31	R 1/8	8 mm	29,0	14 mm
K-07 40 08 27	R 1/4	6 mm	27,0	14 mm
K-07 40 08 28	R 1/4	8 mm	29,0	14 mm
K-07 40 08 26	R 1/4	10 mm	37,0	17 mm
K-07 40 08 32	R 3/8	10 mm	37,0	17 mm
K-07 40 08 33	R 3/8	12 mm	38,0	20 mm
K-07 40 08 34	R 3/8	8 mm	29,0	17 mm
K-07 40 08 24	R 1/2	10 mm	37,0	21 mm
K-07 40 08 25	R 1/2	12 mm	38,0	21 mm

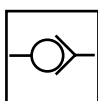

Web: <http://cat.hansa-flex.com/de/KSTECKVERSCHRABSPAGRK>

K-L-STECKVER ABSP DREH AG OR

L-Steckverschraubungen, selbstabsperrend, drehbar, Außengewinde zylindrisch mit O-Ring

Die Druckluftversorgung wird sofort komplett abgesperrt, sobald der Schlauch vom Verbinder gelöst wird. Der Durchfluss ist nur bei fest eingestecktem Schlauch gewährleistet.

- Arbeitsdruck:** max. 10 bar, Vakuum
- Einsatzbereich:** Luft, Vakuum
- empfohlene Schläuche:** PU oder PA (Nylon)
- Medien:** Druckluft
- Norm:** G-Gewinde nach DIN EN ISO 228-1, mit O-Ring
- Temp. Bereich:** 0 °C bis +60 °C
- Dichtfläche:** O-Ring (NBR)
- Werkstoff:** Kunststoff bzw. Messing vernickelt
- Andruckring:** Kunststoff

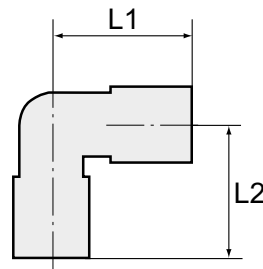

Hinweis: Weitere Angaben auf Anfrage.

Bezeichnung	Gewinde	für Schlauch-Außen-Ø	L1 mm	L2 mm	SW
K- 07 40 08 46	M 5	4 mm	31,0	21,3	10 mm
K- 07 40 08 47	M 5	6 mm	29,4	21,7	12 mm
K- 07 40 08 40	G 1/8	4 mm	31,0	24,3	14 mm
K- 07 40 08 41	G 1/8	6 mm	29,4	24,2	14 mm
K- 07 40 08 42	G 1/8	8 mm	33,0	27,0	14 mm
K- 07 40 08 38	G 1/4	6 mm	29,4	26,7	17 mm
K- 07 40 08 39	G 1/4	8 mm	33,0	29,5	17 mm
K- 07 40 08 37	G 1/4	10 mm	42,5	34,3	17 mm
K- 07 40 08 45	G 3/8	8 mm	33,0	30,0	20 mm
K- 07 40 08 43	G 3/8	10 mm	42,5	34,3	20 mm
K- 07 40 08 44	G 3/8	12 mm	46,5	36,0	21 mm
K- 07 40 08 35	G 1/2	10 mm	42,5	37,8	24 mm
K- 07 40 08 36	G 1/2	12 mm	46,5	39,0	24 mm

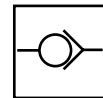

Web: <http://cat.hansa-flex.com/de/KLSTECKVERABSPDREHAGOR>

K-L-STECKVER ABSP DREH AG-K

L-Steckverschraubungen, selbstabsperrend, drehbar, Außengewinde konisch, Beschichtung

Die Druckluftversorgung wird sofort komplett abgesperrt, sobald der Schlauch vom Verbinder gelöst wird. Der Durchfluss ist nur bei fest eingestecktem Schlauch gewährleistet.

- Arbeitsdruck:** max. 10 bar, Vakuum
- Einsatzbereich:** Luft, Vakuum
- empfohlene Schläuche:** PU oder PA (Nylon)
- Medien:** Druckluft
- Norm:** R-Gewinde nach ISO 7-1, Gewindebeschichtung
- Temp. Bereich:** 0 °C bis +60 °C
- Dichtfläche:** Gewindebeschichtung bei konischer Ausführung
- Werkstoff:** Kunststoff bzw. Messing vernickelt
- Andruckring:** Kunststoff

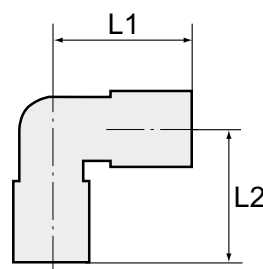

Hinweis: Weitere Angaben auf Anfrage.

Bezeichnung	Gewinde	für Schlauch-Außen-Ø	L1 mm	L2 mm	SW
K- 07 40 08 53	R 1/8	4 mm	31,0	23,8	10 mm
K- 07 40 08 54	R 1/8	6 mm	29,4	24,2	12 mm
K- 07 40 08 55	R 1/8	8 mm	33,0	27,5	14 mm
K- 07 40 08 51	R 1/4	6 mm	29,4	26,7	14 mm
K- 07 40 08 52	R 1/4	8 mm	33,0	29,5	14 mm
K- 07 40 08 50	R 1/4	10 mm	42,5	34,3	17 mm
K- 07 40 08 58	R 3/8	8 mm	33,0	31,0	17 mm
K- 07 40 08 56	R 3/8	10 mm	42,5	35,3	17 mm
K- 07 40 08 57	R 3/8	12 mm	46,5	37,0	21 mm



K-L-STECKVER ABSP DREH AG-K

(Fortsetzung)

L-Steckverschraubungen, selbstabsperrend, drehbar, Außengewinde konisch, Beschichtung

Bezeichnung	Gewinde	für Schlauch-Außen-Ø	L1 mm	L2 mm	SW
K-07 40 08 48	R 1/2	10 mm	42,5	38,8	21 mm
K-07 40 08 49	R 1/2	12 mm	46,5	40,0	21 mm



Web: <http://cat.hansa-flex.com/de/KLSTECKVERABSPDREHAGK>

K-STECKVERBINDU ABSP

Gerade Steckverbindungen, selbstabsperrend

Die Druckluftversorgung wird sofort komplett abgesperrt, sobald der Schlauch vom Verbinder gelöst wird. Der Durchfluss ist nur bei fest eingestecktem Schlauch gewährleistet.

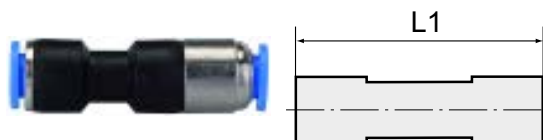

Arbeitsdruck: max. 10 bar, Vakuum
Einsatzbereich: Luft, Vakuum
empfohlene Schläuche: PU oder PA (Nylon)
Medien: Druckluft
Temp. Bereich: 0 °C bis +60 °C
Dichtfläche: O-Ring (NBR)
Werkstoff: Kunststoff bzw. Messing vernickelt
Andruckring: Kunststoff

Hinweis: Weitere Angaben auf Anfrage.

Bezeichnung	für Schlauch-Außen-Ø	L1 mm
K-07 40 08 59	4 mm	47,0
K-07 40 08 60	6 mm	45,0
K-07 40 08 61	8 mm	49,5
K-07 40 08 62	10 mm	63,0
K-07 40 08 63	12 mm	66,5



Web: <http://cat.hansa-flex.com/de/KSTECKVERBINDUABSP>

K-SCHOTT-STECKVERB ABSP

Gerade Schott-Steckverbindungen, selbstabsperrend (Druck max. 10 bar)

Die Druckluftversorgung wird sofort komplett abgesperrt, sobald der Schlauch vom Verbinder gelöst wird. Der Durchfluss ist nur bei fest eingestecktem Schlauch gewährleistet.

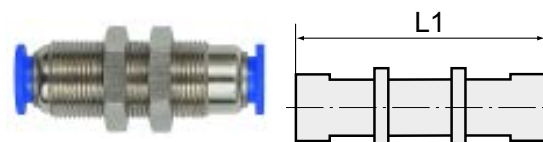

Arbeitsdruck: max. 10 bar, Vakuum
Einsatzbereich: Luft, Vakuum
empfohlene Schläuche: PU oder PA (Nylon)
Medien: Druckluft
Norm: M-Gewinde nach DIN 13-1, mit O-Ring
Temp. Bereich: 0 °C bis +60 °C
Werkstoff: Kunststoff bzw. Messing vernickelt
Andruckring: Kunststoff

Hinweis: Weitere Angaben auf Anfrage.

Bezeichnung	Gewinde	für Schlauch-Außen-Ø	L1 mm	SW
K-07 40 43 74	M 12 x 1,5	4 mm	41,0	14 mm
K-07 40 43 75	M 14 x 1,5	6 mm	44,5	17 mm
K-07 40 43 76	M 16 x 1,5	8 mm	50,3	19 mm



(Fortsetzung)

K-SCHOTT-STECKVERB ABSP

Gerade Schott-Steckverbindungen, selbstabsperrend (Druck max. 10 bar)

Bezeichnung	Gewinde	für Schlauch-Außen-Ø	L1 mm	SW
K- 07 40 43 77	M 20 x 1,5	10 mm	58,5	24 mm
K- 07 40 43 78	M 24 x 1,5	12 mm	62,2	27 mm

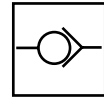

Web: <http://cat.hansa-flex.com/de/KSCHOTTSTECKVERBABSP>

K-XRD STECKANSCHLUSS Z SCH AGR OR

Gerade Rückschlagventile, Durchflussrich., Gewinde zum Schlauch, Außengewinde zylindr., O-Ring

Die Rückschlagfunktion dieser Schnellsteckverbinder verhindert den Rückfluss des Luftstroms und lässt auf Grund der unidirektionalen Bauweise die Strömung der Luft nur in eine Richtung zu. Lieferbare Ausführung: Durchfluss vom Gewinde zum Schlauch bzw. vom Schlauch zum Gewinde.

- Arbeitsdruck:** max. 10 bar, Vakuum
- Einsatzbereich:** Luft, Vakuum
- empfohlene Schläuche:** PU oder PA (Nylon)
- Medien:** Druckluft
- Norm:** M-Gewinde nach DIN 13-1, mit O-Ring, G-Gewinde nach DIN EN ISO 228-1, mit O-Ring
- Temp. Bereich:** 0 °C bis +60 °C
- Dichtfläche:** O-Ring (NBR)
- Werkstoff:** Kunststoff bzw. Messing vernickelt
- Andruckring:** Kunststoff

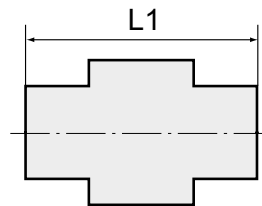

Hinweis: Weitere Angaben auf Anfrage.

Bezeichnung	Gewinde	für Schlauch-Außen-Ø	L1 mm	Öffnungsdruck bar	SW
K- 07 40 08 73	M 5	4 mm	31,0	0,2	10 mm
K- 07 40 08 68	G 1/8	4 mm	24,2	0,2	14 mm
K- 07 40 08 69	G 1/8	6 mm	31,0	0,2	14 mm
K- 07 40 08 70	G 1/8	8 mm	32,8	0,2	14 mm
K- 07 40 08 66	G 1/4	6 mm	33,0	0,2	17 mm
K- 07 40 08 67	G 1/4	8 mm	34,8	0,2	17 mm
K- 07 40 08 71	G 3/8	10 mm	41,0	0,2	20 mm
K- 07 40 08 72	G 3/8	12 mm	42,5	0,2	21 mm
K- 07 40 08 64	G 1/2	10 mm	43,0	0,2	24 mm
K- 07 40 08 65	G 1/2	12 mm	44,5	0,2	24 mm

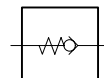

Web: <http://cat.hansa-flex.com/de/KXRDSTECKANSCHLUSSZSCHAGROR>

K-XRD STECKANSCHLUSS Z SCH AGR-K BE

Gerade Rückschlagventile, Durchflussrich., Gewinde zum Schlauch, Außengewinde konisch, Besch.

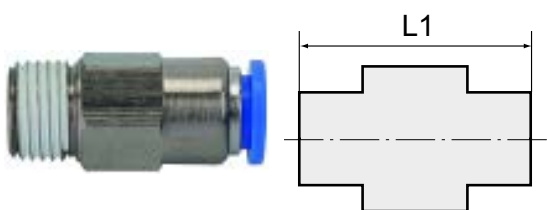

Die Rückschlagfunktion dieser Schnellsteckverbinder verhindert den Rückfluss des Luftstroms und lässt auf Grund der unidirektionalen Bauweise die Strömung der Luft nur in eine Richtung zu. Lieferbare Ausführung: Durchfluss vom Gewinde zum Schlauch bzw. vom Schlauch zum Gewinde.

Arbeitsdruck: max. 10 bar, Vakuum
Einsatzbereich: Luft, Vakuum
empfohlene Schläuche: PU oder PA (Nylon)
Medien: Druckluft
Norm: R-Gewinde nach ISO 7-1, Gewindebeschichtung
Temp. Bereich: 0 °C bis +60 °C
Dichtfläche: Gewindebeschichtung bei konischer Ausführung
Werkstoff: Kunststoff bzw. Messing vernickelt
Andruckring: Kunststoff

Hinweis: Weitere Angaben auf Anfrage.

Bezeichnung	Gewinde	für Schlauch-Außen-Ø	L1 mm	Öffnungsdruck bar	SW
K-07 40 08 88	R 1/8	4 mm	24,0	0,2	10 mm
K-07 40 08 89	R 1/8	6 mm	31,0	0,2	12 mm
K-07 40 08 90	R 1/8	8 mm	32,8	0,2	14 mm
K-07 40 08 86	R 1/4	6 mm	33,0	0,2	14 mm
K-07 40 08 87	R 1/4	8 mm	34,8	0,2	14 mm
K-07 40 08 91	R 3/8	10 mm	41,0	0,2	17 mm
K-07 40 08 92	R 3/8	12 mm	42,5	0,2	21 mm
K-07 40 08 84	R 1/2	10 mm	43,0	0,2	21 mm
K-07 40 08 85	R 1/2	12 mm	44,5	0,2	21 mm



Web: <http://cat.hansa-flex.com/de/KXRDSTECKANSCHLUSSZSCHAGRKBE>

K-XRD STECKANSCHLUSS Z GEW AGR OR

Gerade Rückschlagventile, Durchflussrich., Schlauch zum Gewinde, Außengewinde zylindr., O-Ring

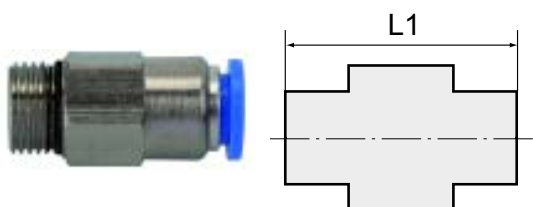

Die Rückschlagfunktion dieser Schnellsteckverbinder verhindert den Rückfluss des Luftstroms und lässt auf Grund der unidirektionalen Bauweise die Strömung der Luft nur in eine Richtung zu. Lieferbare Ausführung: Durchfluss vom Gewinde zum Schlauch bzw. vom Schlauch zum Gewinde.

Arbeitsdruck: max. 10 bar, Vakuum
Einsatzbereich: Luft, Vakuum
empfohlene Schläuche: PU oder PA (Nylon)
Medien: Druckluft
Norm: M-Gewinde nach DIN 13-1, mit O-Ring, G-Gewinde nach DIN EN ISO 228-1, mit O-Ring
Temp. Bereich: 0 °C bis +60 °C
Dichtfläche: O-Ring (NBR)
Werkstoff: Kunststoff bzw. Messing vernickelt
Andruckring: Kunststoff

Hinweis: Weitere Angaben auf Anfrage.

Bezeichnung	Gewinde	für Schlauch-Außen-Ø	L1 mm	Öffnungsdruck bar	SW
K-07 40 08 83	M 5	4 mm	31,0	0,2	10 mm
K-07 40 08 78	G 1/8	4 mm	24,2	0,2	14 mm
K-07 40 08 79	G 1/8	6 mm	31,0	0,2	14 mm
K-07 40 08 80	G 1/8	8 mm	32,8	0,2	14 mm
K-07 40 08 76	G 1/4	6 mm	33,0	0,2	17 mm
K-07 40 08 77	G 1/4	8 mm	34,8	0,2	17 mm
K-07 40 08 81	G 3/8	10 mm	41,0	0,2	20 mm
K-07 40 08 82	G 3/8	12 mm	42,5	0,2	21 mm



(Fortsetzung)

K-XRD STECKANSCHLUSS Z GEW AGR OR

Gerade Rückschlagventile, Durchflussrich., Schlauch zum Gewinde, Außengewinde zylindr., O-Ring

Bezeichnung	Gewinde	für Schlauch-Außen-Ø	L1 mm	Öffnungsdruck bar	SW
K- 07 40 08 74	G 1/2	10 mm	43,0	0,2	24 mm
K- 07 40 08 75	G 1/2	12 mm	44,5	0,2	24 mm



Web: <http://cat.hansa-flex.com/de/KXRDSTECKANSCHLUSSZGEWAGROR>

K-XRD STECKANSCHLUSS Z GEW AGR-K BE

Gerade Rückschlagventile, Durchflussrich., Schlauch zum Gewinde, Außengewinde konisch, Besch.

Die Rückschlagfunktion dieser Schnellsteckverbinder verhindert den Rückfluss des Luftstroms und lässt auf Grund der unidirektionalen Bauweise die Strömung der Luft nur in eine Richtung zu. Lieferbare Ausführung: Durchfluss vom Gewinde zum Schlauch bzw. vom Schlauch zum Gewinde.

- Arbeitsdruck:** max. 10 bar, Vakuum
- Einsatzbereich:** Luft, Vakuum
- empfohlene Schläuche:** PU oder PA (Nylon)
- Medien:** Druckluft
- Norm:** R-Gewinde nach ISO 7-1, Gewindebeschichtung
- Temp. Bereich:** 0 °C bis +60 °C
- Dichtfläche:** Gewindebeschichtung bei konischer Ausführung
- Werkstoff:** Kunststoff bzw. Messing vernickelt
- Andruckring:** Kunststoff

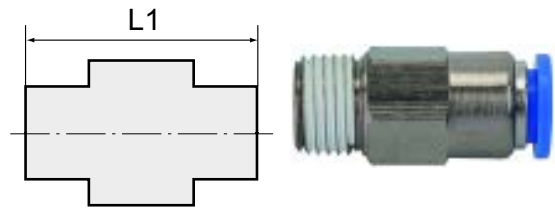

Hinweis: Weitere Angaben auf Anfrage.

Bezeichnung	Gewinde	für Schlauch-Außen-Ø	L1 mm	Öffnungsdruck bar	SW
K- 07 40 08 97	R 1/8	4 mm	24,0	0,2	10 mm
K- 07 40 08 98	R 1/8	6 mm	31,0	0,2	12 mm
K- 07 40 08 99	R 1/8	8 mm	32,8	0,2	14 mm
K- 07 40 08 95	R 1/4	6 mm	33,0	0,2	14 mm
K- 07 40 08 96	R 1/4	8 mm	34,8	0,2	14 mm
K- 07 40 09 00	R 3/8	10 mm	41,0	0,2	17 mm
K- 07 40 09 01	R 3/8	12 mm	42,5	0,2	21 mm
K- 07 40 08 93	R 1/2	10 mm	43,0	0,2	21 mm
K- 07 40 08 94	R 1/2	12 mm	44,5	0,2	21 mm



Web: <http://cat.hansa-flex.com/de/KXRDSTECKANSCHLUSSZGEWAGRKBE>

K-XRD STECKANSCHLUSS

Gerade Rückschlagventile mit Steckanschluss

Die Rückschlagfunktion dieser Schnellsteckverbinder verhindert den Rückfluss des Luftstroms und lässt auf Grund der unidirektionalen Bauweise die Strömung der Luft nur in eine Richtung zu. Lieferbare Ausführung: Durchfluss vom Gewinde zum Schlauch bzw. vom Schlauch zum Gewinde.

- Arbeitsdruck:** max. 10 bar, Vakuum
- Einsatzbereich:** Luft, Vakuum
- empfohlene Schläuche:** PU oder PA (Nylon)
- Medien:** Druckluft
- Temp. Bereich:** 0 °C bis +60 °C
- Dichtfläche:** O-Ring (NBR)
- Werkstoff:** Kunststoff bzw. Messing vernickelt
- Andruckring:** Kunststoff

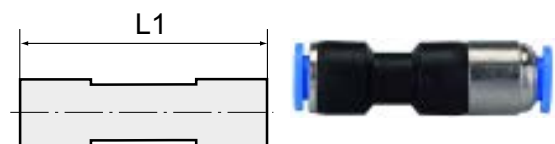

Hinweis: Weitere Angaben auf Anfrage.

Bezeichnung	für Schlauch-Außen-Ø	L1 mm	Öffnungsdruck bar
K- 07 40 09 02	4 mm	47,0	0,2
K- 07 40 09 03	6 mm	46,0	0,2



K-XRD STECKANSCHLUSS

(Fortsetzung)

Gerade Rückschlagventile mit Steckanschluss

Bezeichnung	für Schlauch-Außen-Ø	L1 mm	Öffnungsdruck bar
K-07 40 09 04	8 mm	51,0	0,2
K-07 40 09 05	10 mm	62,0	0,2
K-07 40 09 06	12 mm	64,0	0,2



Web: <http://cat.hansa-flex.com/de/KXRDSTECKANSCHLUSS>

K-XVM ZYL OR POM

Gerade Einschraubverschraubungen, Außengewinde zylindrisch mit O-Ring

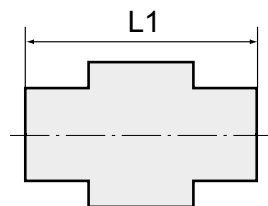

Schnellsteckverbinder mit hoher Festigkeit, Zähigkeit, geringem Gewicht, Abriebfestigkeit und hoher Schlagfestigkeit - für eine Vielzahl von Anwendungen geeignet. Zum schnellen und einfachen Verbinden von Kunststoff- und Metallrohren. Geeignet für Druckluft und Flüssigkeiten, gut resistent gegen viele Chemikalien.

Arbeitsdruck: 0 - 16 bar (4 - 8 mm); 0 - 10 bar (10 - 28 mm)
Betriebstemperatur: -20 °C bis +70 °C bei Luft; +1 °C bis +70 °C bei Wasser
Werkstoff: Acetalpolymerisat (POM)
Dichtmaterial: NBR

Hinweis: Weitere Angaben auf Anfrage.

Bezeichnung	Gewinde	für Schlauch-Außen-Ø	L1 mm	SW	Bezeichnung	Gewinde	für Schlauch-Außen-Ø	L1 mm	SW
K-07 40 28 31	G 1/8	4 mm	22,9	14 mm	K-07 40 28 38	G 3/8	8 mm	26,0	22 mm
K-07 40 28 32	G 1/8	5 mm	23,0	14 mm	K-07 40 28 36	G 3/8	10 mm	29,2	22 mm
K-07 40 28 33	G 1/8	6 mm	26,1	15 mm	K-07 40 28 37	G 3/8	12 mm	31,5	24 mm
K-07 40 28 34	G 1/8	8 mm	26,5	17 mm	K-07 40 28 22	G 1/2	10 mm	29,9	27 mm
K-07 40 28 27	G 1/4	4 mm	24,9	17 mm	K-07 40 28 23	G 1/2	12 mm	35,0	27 mm
K-07 40 28 28	G 1/4	5 mm	25,0	17 mm	K-07 40 28 24	G 1/2	15 mm	39,2	27 mm
K-07 40 28 29	G 1/4	6 mm	24,6	17 mm	K-07 40 28 25	G 1/2	18 mm	55,9	
K-07 40 28 30	G 1/4	8 mm	25,0	17 mm	K-07 40 28 35	G 3/4	22 mm	62,0	
K-07 40 28 26	G 1/4	10 mm	32,2	20 mm					

Web: <http://cat.hansa-flex.com/de/KXVMZYLORPOM>

K-XVM ZYL OR PP

Gerade Einschraubverschraubungen, Außengewinde zylindrisch mit O-Ring

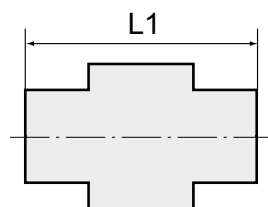

Schnellsteckverbinder mit hoher Festigkeit, Zähigkeit, geringem Gewicht, Abriebfestigkeit und hoher Schlagfestigkeit - für eine Vielzahl von Anwendungen geeignet. Zum schnellen und einfachen Verbinden von Kunststoff- und Metallrohren. Geeignet für Druckluft und Flüssigkeiten, gut resistent gegen viele Chemikalien.

Arbeitsdruck: auf Anfrage
Betriebstemperatur: max. +20 °C
Werkstoff: Polypropylen (PP)
Dichtmaterial: NBR

Hinweis: Weitere Angaben auf Anfrage.

Bezeichnung	Gewinde	für Schlauch-Außen-Ø	L1 mm	SW
K-07 40 28 39	G 1	32 mm	111,4	46 mm
K-07 40 28 40	G 1 1/2	32 mm	109,2	49 mm

Web: <http://cat.hansa-flex.com/de/KXVMZYLORPP>

K-VERBINDER POM

Gerade Verbinder

Schnellsteckverbinder mit hoher Festigkeit, Zähigkeit, geringem Gewicht, Abriebfestigkeit und hoher Schlagfestigkeit - für eine Vielzahl von Anwendungen geeignet. Zum schnellen und einfachen Verbinden von Kunststoff- und Metallrohren. Geeignet für Druckluft und Flüssigkeiten, gut resistent gegen viele Chemikalien.

Arbeitsdruck: 0 - 16 bar (4 - 8 mm); 0 - 10 bar (10 - 28 mm)

Betriebstemperatur: -20 °C bis +70 °C bei Luft; +1 °C bis +70 °C bei Wasser

Werkstoff: Acetalpolymerisat (POM)

Dichtmaterial: NBR

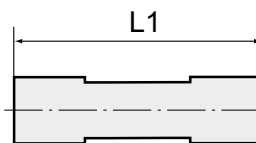

Hinweis: Weitere Angaben auf Anfrage.

Bezeichnung	für Schlauch-Außen-Ø	L1 mm
K- 07 40 28 41	4 mm	33,6
K- 07 40 28 42	5 mm	34,6
K- 07 40 28 43	6 mm	36,9
K- 07 40 28 44	8 mm	40,0
K- 07 40 28 45	10 mm	43,9
K- 07 40 28 46	12 mm	55,8
K- 07 40 28 47	15 mm	62,0
K- 07 40 28 48	18 mm	66,5
K- 07 40 28 49	22 mm	72,2
K- 07 40 28 50	28 mm	95,6

Web: <http://cat.hansa-flex.com/de/KVERBINDERPOM>

K-VERBINDER PP

Gerade Verbinder

Schnellsteckverbinder mit hoher Festigkeit, Zähigkeit, geringem Gewicht, Abriebfestigkeit und hoher Schlagfestigkeit - für eine Vielzahl von Anwendungen geeignet. Zum schnellen und einfachen Verbinden von Kunststoff- und Metallrohren. Geeignet für Druckluft und Flüssigkeiten, gut resistent gegen viele Chemikalien.

Arbeitsdruck: auf Anfrage

Betriebstemperatur: max. +20 °C

Werkstoff: Polypropylen (PP)

Dichtmaterial: NBR

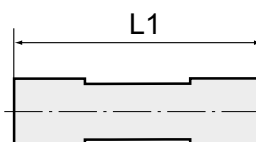

Hinweis: Weitere Angaben auf Anfrage.

Bezeichnung	für Schlauch-Außen-Ø	L1 mm
K- 07 40 28 51	32 mm	165,0

Web: <http://cat.hansa-flex.com/de/KVERBINDERPP>

K-W90 DREH AG OR POM

Winkel-Einschraubverschraubungen, drehbar, Außengewinde zylindrisch mit O-Ring

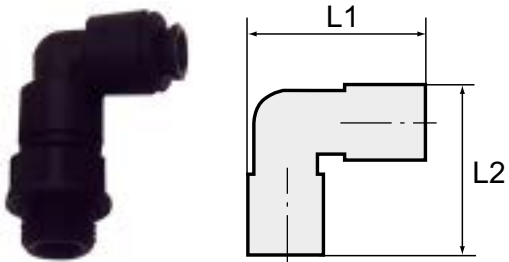

Schnellsteckverbinder mit hoher Festigkeit, Zähigkeit, geringem Gewicht, Abriebfestigkeit und hoher Schlagfestigkeit - für eine Vielzahl von Anwendungen geeignet. Zum schnellen und einfachen Verbinden von Kunststoff- und Metallrohren. Geeignet für Druckluft und Flüssigkeiten, gut resistent gegen viele Chemikalien.

Arbeitsdruck: 0 - 16 bar (4 - 8 mm); 0 - 10 bar (10 - 28 mm)
Betriebstemperatur: -20 °C bis +70 °C bei Luft; +1 °C bis +70 °C bei Wasser
Werkstoff: Acetalpolymerisat (POM)
Dichtmaterial: NBR

Hinweis: Weitere Angaben auf Anfrage.

Bezeichnung	Gewinde	für Schlauch-Außen-Ø	L1 mm	L2 mm	SW
K-07 40 28 85	G 1/8	6 mm	40,0	28,1	15 mm
K-07 40 28 86	G 1/8	8 mm	45,6	31,1	17 mm
K-07 40 28 83	G 1/4	6 mm	44,1	28,1	17 mm
K-07 40 28 84	G 1/4	8 mm	45,5	30,9	17 mm
K-07 40 28 82	G 1/4	10 mm	50,3	36,2	20 mm
K-07 40 28 90	G 3/8	8 mm	46,5	30,9	22 mm
K-07 40 28 87	G 3/8	10 mm	53,3	35,7	22 mm
K-07 40 28 88	G 3/8	12 mm	60,4	45,0	24 mm
K-07 40 28 89	G 3/8	15 mm	79,8	51,4	22 mm
K-07 40 28 78	G 1/2	10 mm	54,8	36,2	27 mm
K-07 40 28 79	G 1/2	12 mm	63,6	45,5	27 mm
K-07 40 28 80	G 1/2	15 mm	80,0	50,6	27 mm
K-07 40 28 81	G 1/2	18 mm	91,5	59,7	27 mm

Web: <http://cat.hansa-flex.com/de/KW90DREHAGORPOM>

K-W90 VERBINDER POM

Winkelverbinder

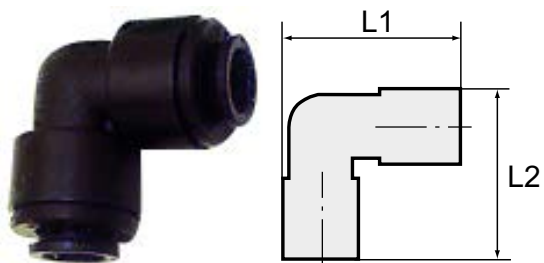

Schnellsteckverbinder mit hoher Festigkeit, Zähigkeit, geringem Gewicht, Abriebfestigkeit und hoher Schlagfestigkeit - für eine Vielzahl von Anwendungen geeignet. Zum schnellen und einfachen Verbinden von Kunststoff- und Metallrohren. Geeignet für Druckluft und Flüssigkeiten, gut resistent gegen viele Chemikalien.

Arbeitsdruck: 0 - 16 bar (4 - 8 mm); 0 - 10 bar (10 - 28 mm)
Betriebstemperatur: -20 °C bis +70 °C bei Luft; +1 °C bis +70 °C bei Wasser
Werkstoff: Acetalpolymerisat (POM)
Dichtmaterial: NBR

Hinweis: Weitere Angaben auf Anfrage.

Bezeichnung	für Schlauch-Außen-Ø	L1 mm	L2 mm
K-07 40 28 52	4 mm	25,1	25,1
K-07 40 28 53	5 mm	25,1	25,1
K-07 40 28 54	6 mm	28,1	28,1
K-07 40 28 55	8 mm	30,9	30,9
K-07 40 28 56	10 mm	36,2	36,2
K-07 40 28 57	12 mm	45,0	45,0
K-07 40 28 58	15 mm	51,4	51,4
K-07 40 28 59	18 mm	60,9	60,9
K-07 40 28 60	22 mm	67,4	67,4
K-07 40 28 61	28 mm	87,7	87,7

Web: <http://cat.hansa-flex.com/de/KW90VERBINDERPOM>

K-W90 VERBINDER PP

Winkelverbinder

Schnellsteckverbinder mit hoher Festigkeit, Zähigkeit, geringem Gewicht, Abriebfestigkeit und hoher Schlagfestigkeit - für eine Vielzahl von Anwendungen geeignet. Zum schnellen und einfachen Verbinden von Kunststoff- und Metallrohren. Geeignet für Druckluft und Flüssigkeiten, gut resistent gegen viele Chemikalien.

Arbeitsdruck: auf Anfrage
Betriebstemperatur: max. +20 °C
Werkstoff: Polypropylen (PP)
Dichtmaterial: NBR

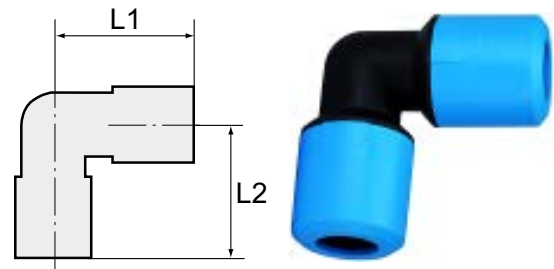

Hinweis: Weitere Angaben auf Anfrage.

Bezeichnung	für Schlauch-Außen-Ø	L1 mm	L2 mm
K- 07 40 28 62	32 mm	99,7	99,7

Web: <http://cat.hansa-flex.com/de/KW90VERBINDERPP>

K-T-RED VERBINDER POM

T-Reduzierverbinder -POM

Schnellsteckverbinder mit hoher Festigkeit, Zähigkeit, geringem Gewicht, Abriebfestigkeit und hoher Schlagfestigkeit - für eine Vielzahl von Anwendungen geeignet. Zum schnellen und einfachen Verbinden von Kunststoff- und Metallrohren. Geeignet für Druckluft und Flüssigkeiten, gut resistent gegen viele Chemikalien.

Arbeitsdruck: 0 - 16 bar (4 - 8 mm); 0 - 10 bar (10 - 28 mm)
Betriebstemperatur: -20 °C bis +70 °C bei Luft; +1 °C bis +70 °C bei Wasser
Werkstoff: Acetalpolymerisat (POM)
Dichtmaterial: NBR

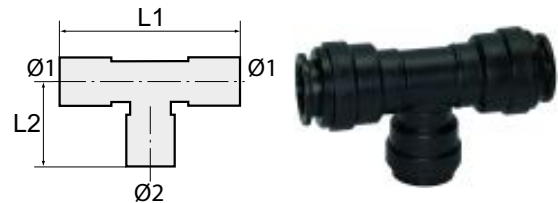

Hinweis: Weitere Angaben auf Anfrage.

Bezeichnung	für Schlauch-Außen-Ø		L1 mm	L2 mm
	mm	mm		
K- 07 40 28 74	18	15	87,0	40,0
K- 07 40 28 75	22	15	90,0	42,0

Web: <http://cat.hansa-flex.com/de/KTREDVERBINDERPOM>

K-T-VB POM

T-Verbinder

Schnellsteckverbinder mit hoher Festigkeit, Zähigkeit, geringem Gewicht, Abriebfestigkeit und hoher Schlagfestigkeit - für eine Vielzahl von Anwendungen geeignet. Zum schnellen und einfachen Verbinden von Kunststoff- und Metallrohren. Geeignet für Druckluft und Flüssigkeiten, gut resistent gegen viele Chemikalien.

Arbeitsdruck: 0 - 16 bar (4 - 8 mm); 0 - 10 bar (10 - 28 mm)
Betriebstemperatur: -20 °C bis +70 °C bei Luft; +1 °C bis +70 °C bei Wasser
Werkstoff: Acetalpolymerisat (POM)
Dichtmaterial: NBR

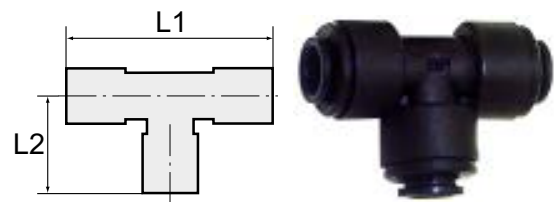

Hinweis: Weitere Angaben auf Anfrage.

Bezeichnung	für Schlauch-Außen-Ø	L1 mm	L2 mm
K- 07 40 28 63	4 mm	37,1	18,5
K- 07 40 28 64	5 mm	36,9	18,4
K- 07 40 28 65	6 mm	41,0	20,5
K- 07 40 28 66	8 mm	44,0	22,0
K- 07 40 28 67	10 mm	52,6	26,3
K- 07 40 28 68	12 mm	66,4	33,2
K- 07 40 28 69	15 mm	76,8	38,4



K-T-VB POM

(Fortsetzung)

T-Verbinder

Bezeichnung	für Schlauch-Außen-Ø	L1 mm	L2 mm
K-07 40 28 70	18 mm	90,6	45,3
K-07 40 28 71	22 mm	99,3	49,6
K-07 40 28 72	28 mm	126,2	63,1

Web: <http://cat.hansa-flex.com/de/KTVBPOM>

K-T-VB PP

T-Verbinder

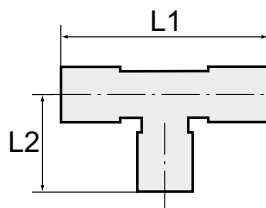

Schnellsteckverbinder mit hoher Festigkeit, Zähigkeit, geringem Gewicht, Abriebfestigkeit und hoher Schlagfestigkeit - für eine Vielzahl von Anwendungen geeignet. Zum schnellen und einfachen Verbinden von Kunststoff- und Metallrohren. Geeignet für Druckluft und Flüssigkeiten, gut resistent gegen viele Chemikalien.

Arbeitsdruck: auf Anfrage
Betriebstemperatur: max. +20 °C
Werkstoff: Polypropylen (PP)
Dichtmaterial: NBR

Hinweis: Weitere Angaben auf Anfrage.

Bezeichnung	für Schlauch-Außen-Ø	L1 mm	L2 mm
K-07 40 28 73	32 mm	199,4	99,7

Web: <http://cat.hansa-flex.com/de/KTVBPP>

K-SV POM

Schottverschraubungen

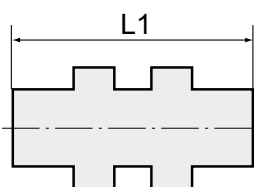

Schnellsteckverbinder mit hoher Festigkeit, Zähigkeit, geringem Gewicht, Abriebfestigkeit und hoher Schlagfestigkeit - für eine Vielzahl von Anwendungen geeignet. Zum schnellen und einfachen Verbinden von Kunststoff- und Metallrohren. Geeignet für Druckluft und Flüssigkeiten, gut resistent gegen viele Chemikalien.

Arbeitsdruck: 0 - 16 bar (4 - 8 mm); 0 - 10 bar (10 - 28 mm)
Betriebstemperatur: -20 °C bis +70 °C bei Luft; +1 °C bis +70 °C bei Wasser
Werkstoff: Acetalpolymerisat (POM)
Dichtmaterial: NBR

Hinweis: Weitere Angaben auf Anfrage.

Bezeichnung	Gewinde	für Schlauch-Außen-Ø	L1 mm	SW
K-07 40 28 77	G 3/8	6 mm	36,5	19 mm
K-07 40 28 76	G 1/2	8 mm	42,0	22 mm

Web: <http://cat.hansa-flex.com/de/KSVPOM>

K-RD STUECKE POM

Reduzierstücke

Schnellsteckverbinder mit hoher Festigkeit, Zähigkeit, geringem Gewicht, Abriebfestigkeit und hoher Schlagfestigkeit - für eine Vielzahl von Anwendungen geeignet. Zum schnellen und einfachen Verbinden von Kunststoff- und Metallrohren. Geeignet für Druckluft und Flüssigkeiten, gut resistent gegen viele Chemikalien.

Arbeitsdruck: 0 - 16 bar (4 - 8 mm); 0 - 10 bar (10 - 28 mm)
Betriebstemperatur: -20 °C bis +70 °C bei Luft; +1 °C bis +70 °C bei Wasser
Werkstoff: Acetalpolymerisat (POM)
Dichtmaterial: NBR

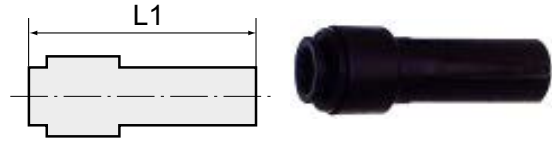

Hinweis: Weitere Angaben auf Anfrage.

Bezeichnung	für Schlauch-Außen-Ø	L1 mm	Stutzen mm
K- 07 40 28 91	8 mm	46,7	12
K- 07 40 28 92	10 mm	50,9	12
K- 07 40 28 93	10 mm	61,2	15
K- 07 40 28 94	12 mm	61,2	15
K- 07 40 28 95	15 mm	71,7	18
K- 07 40 28 96	15 mm	72,7	22
K- 07 40 28 97	18 mm	71,8	22
K- 07 40 28 98	15 mm	81,4	28
K- 07 40 28 99	22 mm	82,6	28

Web: <http://cat.hansa-flex.com/de/KRDSTUECKEPOM>

K-RD STUECKE PP

Reduzierstücke

Schnellsteckverbinder mit hoher Festigkeit, Zähigkeit, geringem Gewicht, Abriebfestigkeit und hoher Schlagfestigkeit - für eine Vielzahl von Anwendungen geeignet. Zum schnellen und einfachen Verbinden von Kunststoff- und Metallrohren. Geeignet für Druckluft und Flüssigkeiten, gut resistent gegen viele Chemikalien.

Arbeitsdruck: auf Anfrage
Betriebstemperatur: max. +20 °C
Werkstoff: Polypropylen (PP)
Dichtmaterial: NBR

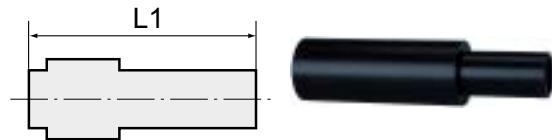

Hinweis: Weitere Angaben auf Anfrage.

Bezeichnung	für Schlauch-Außen-Ø	L1 mm	Stutzen mm
K- 07 40 29 00	22 mm	127,0	32
K- 07 40 29 01	28 mm	133,3	32

Web: <http://cat.hansa-flex.com/de/KRDSTUECKEPP>

K-W TUE VB POM

Einsteck-Winkelverbinder

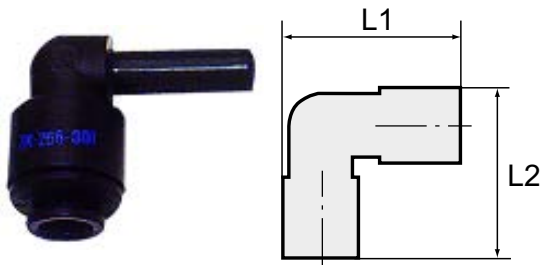

Schnellsteckverbinder mit hoher Festigkeit, Zähigkeit, geringem Gewicht, Abriebfestigkeit und hoher Schlagfestigkeit - für eine Vielzahl von Anwendungen geeignet. Zum schnellen und einfachen Verbinden von Kunststoff- und Metallrohren. Geeignet für Druckluft und Flüssigkeiten, gut resistent gegen viele Chemikalien.

Arbeitsdruck: 0 - 16 bar (4 - 8 mm); 0 - 10 bar (10 - 28 mm)
Betriebstemperatur: -20 °C bis +70 °C bei Luft; +1 °C bis +70 °C bei Wasser
Werkstoff: Acetalpolymerisat (POM)
Dichtmaterial: NBR

Hinweis: Weitere Angaben auf Anfrage.

Bezeichnung	für Schlauch-Außen-Ø	L1 mm	L2 mm	Stutzen mm
K- 07 40 29 02	4 mm	22,8	27,3	4
K- 07 40 29 03	5 mm	22,8	27,3	5
K- 07 40 29 04	6 mm	25,9	30,8	6
K- 07 40 29 05	8 mm	28,4	34,4	8
K- 07 40 29 06	10 mm	32,7	38,8	10
K- 07 40 29 07	12 mm	42,3	48,5	12
K- 07 40 29 08	15 mm	50,7	57,9	15
K- 07 40 29 09	18 mm	54,2	62,1	18

Web: <http://cat.hansa-flex.com/de/KWTUEVBPOM>

K-W TUE VB PP

Einsteck-Winkelverbinder

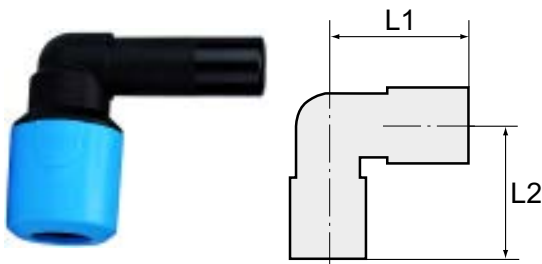

Schnellsteckverbinder mit hoher Festigkeit, Zähigkeit, geringem Gewicht, Abriebfestigkeit und hoher Schlagfestigkeit - für eine Vielzahl von Anwendungen geeignet. Zum schnellen und einfachen Verbinden von Kunststoff- und Metallrohren. Geeignet für Druckluft und Flüssigkeiten, gut resistent gegen viele Chemikalien.

Arbeitsdruck: auf Anfrage
Betriebstemperatur: max. +20 °C
Werkstoff: Polypropylen (PP)
Dichtmaterial: NBR

Hinweis: Weitere Angaben auf Anfrage.

Bezeichnung	für Schlauch-Außen-Ø	L1 mm	L2 mm	Stutzen mm
K- 07 40 29 10	32 mm	105,3	96,0	32

Web: <http://cat.hansa-flex.com/de/KWTUEVBPP>

K-VSTO POM

Verschlussstopfen

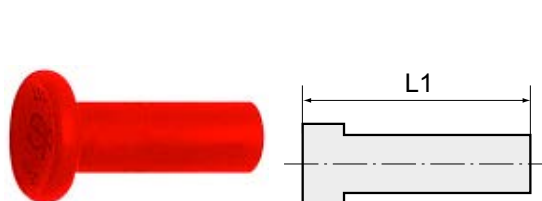

Schnellsteckverbinder mit hoher Festigkeit, Zähigkeit, geringem Gewicht, Abriebfestigkeit und hoher Schlagfestigkeit - für eine Vielzahl von Anwendungen geeignet. Zum schnellen und einfachen Verbinden von Kunststoff- und Metallrohren. Geeignet für Druckluft und Flüssigkeiten, gut resistent gegen viele Chemikalien.

Arbeitsdruck: 0 - 16 bar (4 - 8 mm); 0 - 10 bar (10 - 28 mm)
Betriebstemperatur: -20 °C bis +70 °C bei Luft; +1 °C bis +70 °C bei Wasser
Werkstoff: Acetalpolymerisat (POM)
Dichtmaterial: NBR

Hinweis: Weitere Angaben auf Anfrage.

Bezeichnung	Farbe	L1 mm	Stutzen mm
K- 07 40 29 11	rot	28,0	4



(Fortsetzung)

K-VSTO POM

Verschlussstopfen

Bezeichnung	Farbe	L1 mm	Stutzen mm
K- 07 40 29 12	rot	28,0	5
K- 07 40 29 13	rot	30,0	6
K- 07 40 29 14	rot	31,0	8
K- 07 40 29 15	rot	36,5	10
K- 07 40 29 16	rot	38,5	12
K- 07 40 29 17	schwarz	45,0	15
K- 07 40 29 18	schwarz	41,5	18
K- 07 40 29 19	schwarz	45,0	22
K- 07 40 29 20	schwarz	56,0	28

Web: <http://cat.hansa-flex.com/de/KVSTOPOM>

K-VSTO PP

Verschlussstopfen

Schnellsteckverbinder mit hoher Festigkeit, Zähigkeit, geringem Gewicht, Abriebfestigkeit und hoher Schlagfestigkeit - für eine Vielzahl von Anwendungen geeignet. Zum schnellen und einfachen Verbinden von Kunststoff- und Metallrohren. Geeignet für Druckluft und Flüssigkeiten, gut resistent gegen viele Chemikalien.

Arbeitsdruck: auf Anfrage
Betriebstemperatur: max. +20 °C
Werkstoff: Polypropylen (PP)
Dichtmaterial: NBR

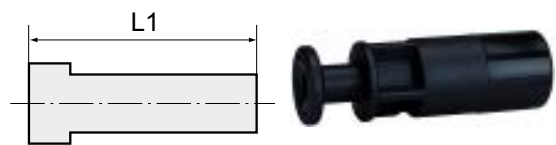

Hinweis: Weitere Angaben auf Anfrage.

Bezeichnung	L1 mm	Stutzen mm
K- 07 40 29 21	102,0	32

Web: <http://cat.hansa-flex.com/de/KVSTOPP>

K-STECKVERSCHR AGR OR SK VA

Gerade Steckverschraubungen, Außengewinde zylindrisch mit O-Ring und Außensechskant

Für den Einsatz mit aggressiven Medien und bei korrosiven Außeneinflüssen, in der Lebensmittelindustrie und im Hygiene- und Sanitärbereich.

Arbeitsdruck pulsierend: max. 10 bar
Druck: max. 15 bar (je nach Rohrqualität)
geeignetes Rohrmaterial: PVDF, PTFE, Edelstahl, PA, PU
Norm: G-Gewinde nach DIN EN ISO 228-1, mit O-Ring
Umgebungstemperatur: -20 °C bis max. +150 °C (abhängig von Rohrqualität und Durchmesser)
Werkstoff: Edelstahl 1.4404
Dichtmaterial: FKM

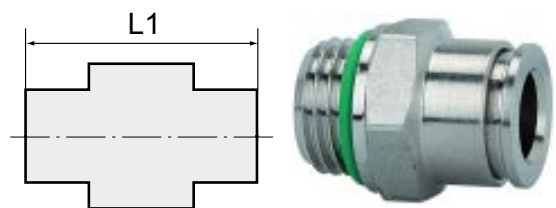

Hinweis: Weitere Angaben auf Anfrage.

Bezeichnung	Gewinde	für Schlauch-Außen-Ø	L1 mm	SW
K- 07 40 46 77	M 5	4 mm	19,0	9 mm
K- 07 40 24 00	G 1/8	4 mm	16,6	13 mm
K- 07 40 24 01	G 1/8	6 mm	19,7	13 mm
K- 07 40 24 02	G 1/8	8 mm	23,2	14 mm
K- 07 40 23 98	G 1/4	6 mm	19,7	16 mm
K- 07 40 23 99	G 1/4	8 mm	21,7	16 mm
K- 07 40 23 97	G 1/4	10 mm	27,2	16 mm
K- 07 40 24 03	G 3/8	10 mm	24,7	17 mm
K- 07 40 24 04	G 3/8	12 mm	27,9	21 mm
K- 07 40 23 96	G 1/2	12 mm	26,4	22 mm

Web: <http://cat.hansa-flex.com/de/KSTECKVERSCHRAGRORSKVA>

K-STECKVERSCHR AGR-K SK VA

Gerade Steckverschraubungen, Außengewinde konisch mit Außensechskant

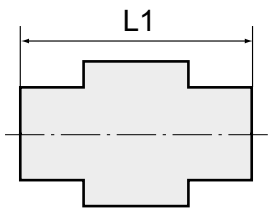

Für den Einsatz mit aggressiven Medien und bei korrosiven Außeneinflüssen, in der Lebensmittelindustrie und im Hygiene- und Sanitärbereich.

Arbeitsdruck pulsierend: max. 10 bar
Druck: max. 15 bar (je nach Rohrqualität)
geeignetes Rohrmaterial: PVDF, PTFE, Edelstahl, PA, PU
Norm: R-Gewinde nach ISO 7-1
Umgebungstemperatur: -20 °C bis max. +150 °C (abhängig von Rohrqualität und Durchmesser)
Werkstoff: Edelstahl 1.4404
Dichtmaterial: FKM

Hinweis: Weitere Angaben auf Anfrage.

Bezeichnung	Gewinde	für Schlauch-Außen-Ø	L1 mm	SW
K-07 40 24 10	R 1/8	4 mm	16,6	10 mm
K-07 40 24 11	R 1/8	6 mm	21,2	12 mm
K-07 40 24 12	R 1/8	8 mm	25,2	14 mm
K-07 40 24 07	R 1/4	4 mm	20,6	14 mm
K-07 40 24 08	R 1/4	6 mm	20,7	14 mm
K-07 40 24 09	R 1/4	8 mm	23,7	14 mm
K-07 40 24 06	R 1/4	10 mm	30,3	16 mm
K-07 40 24 13	R 3/8	10 mm	23,5	17 mm
K-07 40 24 14	R 3/8	12 mm	27,4	19 mm
K-07 40 24 05	R 1/2	12 mm	27,4	22 mm

Web: <http://cat.hansa-flex.com/de/KSTECKVERSCHRAGRKSKVA>

K-L-STECKVER DREH AG OR VA

L-Steckverschraubungen, drehbar, Außengewinde zylindrisch mit O-Ring

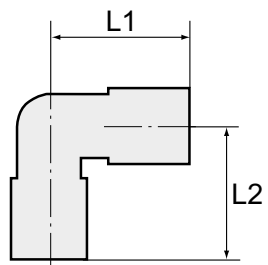

Für den Einsatz mit aggressiven Medien und bei korrosiven Außeneinflüssen, in der Lebensmittelindustrie und im Hygiene- und Sanitärbereich.

Arbeitsdruck pulsierend: max. 10 bar
Druck: max. 15 bar (je nach Rohrqualität)
geeignetes Rohrmaterial: PVDF, PTFE, Edelstahl, PA, PU
Norm: G-Gewinde nach DIN EN ISO 228-1, mit O-Ring
Umgebungstemperatur: -20 °C bis max. +150 °C (abhängig von Rohrqualität und Durchmesser)
Werkstoff: Edelstahl 1.4404
Dichtmaterial: FKM

Hinweis: Weitere Angaben auf Anfrage.

Bezeichnung	Gewinde	für Schlauch-Außen-Ø	L1 mm	L2 mm	SW
K-07 40 46 76	M 5	4 mm	17,0	14,0	9 mm
K-07 40 23 91	G 1/8	4 mm	17,0	16,0	13 mm
K-07 40 23 93	G 1/8	8 mm	22,0	18,0	13 mm
K-07 40 23 92	G 1/8	6 mm	21,5	18,0	13 mm
K-07 40 23 89	G 1/4	6 mm	21,5	20,0	16 mm
K-07 40 23 90	G 1/4	8 mm	22,0	20,0	16 mm
K-07 40 23 88	G 1/4	10 mm	25,5	22,5	16 mm
K-07 40 23 94	G 3/8	10 mm	25,5	24,0	21 mm
K-07 40 23 95	G 3/8	12 mm	28,0	26,5	21 mm
K-07 40 23 87	G 1/2	12 mm	28,0	31,0	22 mm

Web: <http://cat.hansa-flex.com/de/KLSTECKVERDREHAGORVA>

K-L-STECKVER AG-K VA

L-Steckverschraubungen, Außengewinde konisch

Für den Einsatz mit aggressiven Medien und bei korrosiven Außeneinflüssen, in der Lebensmittelindustrie und im Hygiene- und Sanitärbereich.

- Arbeitsdruck pulsierend:** max. 10 bar
- Druck:** max. 15 bar (je nach Rohrqualität)
- geeignetes Rohrmaterial:** PVDF, PTFE, Edelstahl, PA, PU
- Norm:** R-Gewinde nach ISO 7-1
- Umgebungstemperatur:** -20 °C bis max. +150 °C (abhängig von Rohrqualität und Durchmesser)
- Werkstoff:** Edelstahl 1.4404
- Dichtmaterial:** FKM

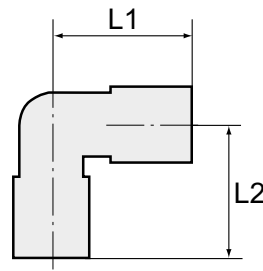

Hinweis: Weitere Angaben auf Anfrage.

Bezeichnung	Gewinde	für Schlauch-Außen-Ø	L1 mm	L2 mm
K- 07 40 24 37	R 1/8	4 mm	17,0	16,0
K- 07 40 24 38	R 1/8	6 mm	20,0	16,0
K- 07 40 24 39	R 1/8	8 mm	21,0	17,0
K- 07 40 24 35	R 1/4	6 mm	20,0	20,0
K- 07 40 24 36	R 1/4	8 mm	21,0	20,0
K- 07 40 46 80	R 1/4	10 mm	25,5	22,5

Web: <http://cat.hansa-flex.com/de/KLSTECKVERAGKVA>

K-L-STECKVER DREH AG-K VA

L-Steckverschraubungen, drehbar, Außengewinde konisch

Für den Einsatz mit aggressiven Medien und bei korrosiven Außeneinflüssen, in der Lebensmittelindustrie und im Hygiene- und Sanitärbereich.

- Arbeitsdruck pulsierend:** max. 10 bar
- Druck:** max. 15 bar (je nach Rohrqualität)
- geeignetes Rohrmaterial:** PVDF, PTFE, Edelstahl, PA, PU
- Norm:** R-Gewinde nach ISO 7-1
- Umgebungstemperatur:** -20 °C bis max. +150 °C (abhängig von Rohrqualität und Durchmesser)
- Werkstoff:** Edelstahl 1.4404
- Dichtmaterial:** FKM

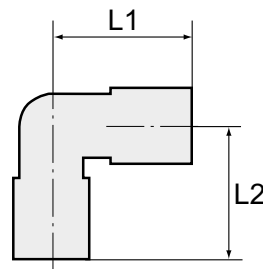

Hinweis: Weitere Angaben auf Anfrage.

Bezeichnung	Gewinde	für Schlauch-Außen-Ø	L1 mm	L2 mm	SW
K- 07 40 24 44	R 1/8	4 mm	17,0	17,5	10 mm
K- 07 40 24 45	R 1/8	6 mm	21,5	20,0	13 mm
K- 07 40 24 46	R 1/8	8 mm	22,0	20,0	13 mm
K- 07 40 24 42	R 1/4	6 mm	21,5	24,0	14 mm
K- 07 40 24 43	R 1/4	8 mm	22,0	24,0	14 mm
K- 07 40 24 41	R 1/4	10 mm	25,5	26,5	16 mm
K- 07 40 24 47	R 3/8	10 mm	25,5	27,0	17 mm
K- 07 40 24 48	R 3/8	12 mm	28,0	30,5	22 mm
K- 07 40 24 40	R 1/2	12 mm	28,0	33,5	22 mm

Web: <http://cat.hansa-flex.com/de/KLSTECKVERDREHAGKVA>

K-T-STECK VERS DRE AG OR VA

T-Steckverschraubungen, drehbar, Außengewinde zylindrisch mit O-Ring

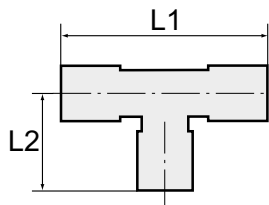

Für den Einsatz mit aggressiven Medien und bei korrosiven Außeneinflüssen, in der Lebensmittelindustrie und im Hygiene- und Sanitärbereich.

Arbeitsdruck pulsierend: max. 10 bar

Druck: max. 15 bar (je nach Rohrqualität)

geeignetes Rohrmaterial: PVDF, PTFE, Edelstahl, PA, PU

Norm: G-Gewinde nach DIN EN ISO 228-1, mit O-Ring

Umgebungstemperatur: -20 °C bis max. +150 °C (abhängig von Rohrqualität und Durchmesser)

Werkstoff: Edelstahl 1.4404

Dichtmaterial: FKM

Hinweis: Weitere Angaben auf Anfrage.

Bezeichnung	Gewinde	für Schlauch-Außen-Ø	L1 mm	L2 mm	SW
K-07 40 46 81	M 5	4 mm	34,0	18,0	9 mm
K-07 40 24 52	G 1/8	4 mm	34,0	20,0	13 mm
K-07 40 24 53	G 1/8	6 mm	42,0	22,5	13 mm
K-07 40 24 54	G 1/8	8 mm	43,0	22,5	13 mm
K-07 40 24 50	G 1/4	6 mm	42,0	24,5	16 mm
K-07 40 24 51	G 1/4	8 mm	43,0	24,5	16 mm
K-07 40 24 49	G 1/4	10 mm	50,0	25,5	16 mm
K-07 40 24 55	G 3/8	10 mm	50,0	27,0	21 mm

Web: <http://cat.hansa-flex.com/de/KTSTECKVERS DREAGORVA>

K-T-STECK VERS DRE AG-KVA

T-Steckverschraubungen, drehbar, Außengewinde konisch

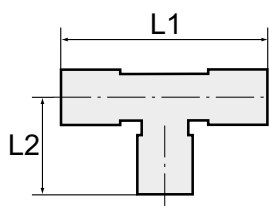

Für den Einsatz mit aggressiven Medien und bei korrosiven Außeneinflüssen, in der Lebensmittelindustrie und im Hygiene- und Sanitärbereich.

Arbeitsdruck pulsierend: max. 10 bar

Druck: max. 15 bar (je nach Rohrqualität)

geeignetes Rohrmaterial: PVDF, PTFE, Edelstahl, PA, PU

Norm: R-Gewinde nach ISO 7-1

Umgebungstemperatur: -20 °C bis max. +150 °C (abhängig von Rohrqualität und Durchmesser)

Werkstoff: Edelstahl 1.4404

Dichtmaterial: FKM

Hinweis: Weitere Angaben auf Anfrage.

Bezeichnung	Gewinde	für Schlauch-Außen-Ø	L1 mm	L2 mm	SW
K-07 40 24 59	R 1/8	4 mm	34,0	21,5	10 mm
K-07 40 24 60	R 1/8	6 mm	42,0	24,5	13 mm
K-07 40 24 61	R 1/8	8 mm	43,0	24,5	13 mm
K-07 40 24 57	R 1/4	6 mm	42,0	28,5	14 mm
K-07 40 24 58	R 1/4	8 mm	43,0	28,5	14 mm
K-07 40 24 56	R 1/4	10 mm	50,0	32,0	16 mm
K-07 40 24 62	R 3/8	10 mm	50,0	32,5	17 mm

Web: <http://cat.hansa-flex.com/de/KTSTECKVERS DREAGKVA>

K-STECKVERBINDU RED VA

Gerade Steckverbindungen, reduzierend

Für den Einsatz mit aggressiven Medien und bei korrosiven Außeneinflüssen, in der Lebensmittelindustrie und im Hygiene- und Sanitärbereich.

Arbeitsdruck pulsierend: max. 10 bar
Druck: max. 15 bar (je nach Rohrqualität)
geeignetes Rohrmaterial: PVDF, PTFE, Edelstahl, PA, PU
Umgebungstemperatur: -20 °C bis max. +150 °C (abhängig von Rohrqualität und Durchmesser)
Werkstoff: Edelstahl 1.4404
Dichtmaterial: FKM

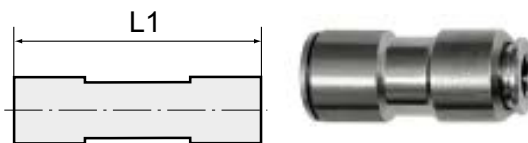

Hinweis: Weitere Angaben auf Anfrage.

Bezeichnung	für Schlauch-Außen-Ø	L1 mm
K- 07 40 46 78	6 mm / 4 mm	31,0
K- 07 40 46 79	8 mm / 6 mm	34,0

Web: <http://cat.hansa-flex.com/de/KSTECKVERBINDUREDVA>

K-STECKVERBINDU VA

Gerade Steckverbindungen

Für den Einsatz mit aggressiven Medien und bei korrosiven Außeneinflüssen, in der Lebensmittelindustrie und im Hygiene- und Sanitärbereich.

Arbeitsdruck pulsierend: max. 10 bar
Druck: max. 15 bar (je nach Rohrqualität)
geeignetes Rohrmaterial: PVDF, PTFE, Edelstahl, PA, PU
Umgebungstemperatur: -20 °C bis max. +150 °C (abhängig von Rohrqualität und Durchmesser)
Werkstoff: Edelstahl 1.4404
Dichtmaterial: FKM

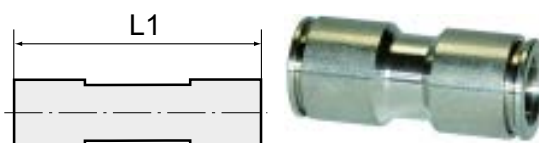

Hinweis: Weitere Angaben auf Anfrage.

Bezeichnung	für Schlauch-Außen-Ø	L1 mm
K- 07 40 24 15	4 mm	28,2
K- 07 40 24 16	6 mm	34,0
K- 07 40 24 17	8 mm	34,5
K- 07 40 24 18	10 mm	38,2
K- 07 40 24 19	12 mm	40,8

Web: <http://cat.hansa-flex.com/de/KSTECKVERBINDUVA>

K-SCHOTT-STECKVERB VA

Gerade Schott-Steckverbindungen

Für den Einsatz mit aggressiven Medien und bei korrosiven Außeneinflüssen, in der Lebensmittelindustrie und im Hygiene- und Sanitärbereich.

Arbeitsdruck pulsierend: max. 10 bar
Druck: max. 15 bar (je nach Rohrqualität)
geeignetes Rohrmaterial: PVDF, PTFE, Edelstahl, PA, PU
Norm: G-Gewinde nach DIN EN ISO 228-1
Umgebungstemperatur: -20 °C bis max. +150 °C (abhängig von Rohrqualität und Durchmesser)
Werkstoff: Edelstahl 1.4404
Dichtmaterial: FKM

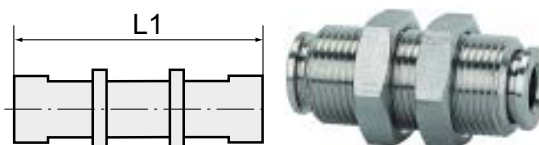

Hinweis: Weitere Angaben auf Anfrage.

Bezeichnung	Gewinde	für Schlauch-Außen-Ø	L1 mm	SW
K- 07 40 24 30	M 12 x 1,0	4 mm	28,0	15 mm



K-SCHOTT-STECKVERB VA

(Fortsetzung)

Gerade Schott-Steckverbindungen

Bezeichnung	Gewinde	für Schlauch-Außen-Ø	L1 mm	SW
K-07 40 24 31	M 14 x 1,0	6 mm	34,4	17 mm
K-07 40 24 32	M 16 x 1,0	8 mm	34,5	19 mm
K-07 40 24 33	M 18 x 1,0	10 mm	38,6	21 mm
K-07 40 24 34	M 20 x 1,0	12 mm	40,8	24 mm

Web: <http://cat.hansa-flex.com/de/KSCHOTTSTECKVERBVA>

K-L-STECK VB VA

L-Steckverbindungen

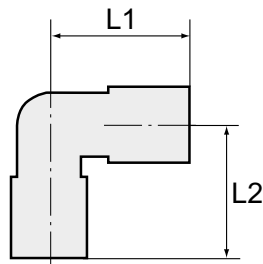

Für den Einsatz mit aggressiven Medien und bei korrosiven Außeneinflüssen, in der Lebensmittelindustrie und im Hygiene- und Sanitärbereich.

Arbeitsdruck pulsierend: max. 10 bar

Druck: max. 15 bar (je nach Rohrqualität)

geeignetes Rohrmaterial: PVDF, PTFE, Edelstahl, PA, PU

Umgebungstemperatur: -20 °C bis max. +150 °C (abhängig von Rohrqualität und Durchmesser)

Werkstoff: Edelstahl 1.4404

Dichtmaterial: FKM

Hinweis: Weitere Angaben auf Anfrage.

Bezeichnung	für Schlauch-Außen-Ø	L1 mm	L2 mm
K-07 40 24 20	4 mm	17,0	17,0
K-07 40 24 21	6 mm	20,0	20,0
K-07 40 24 22	8 mm	21,0	21,0
K-07 40 24 23	10 mm	25,0	25,0
K-07 40 24 24	12 mm	27,0	27,0

Web: <http://cat.hansa-flex.com/de/KLSTECKVBVA>

K-T-STECK VB VA

T-Steckverbindungen

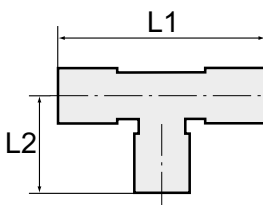

Für den Einsatz mit aggressiven Medien und bei korrosiven Außeneinflüssen, in der Lebensmittelindustrie und im Hygiene- und Sanitärbereich.

Arbeitsdruck pulsierend: max. 10 bar

Druck: max. 15 bar (je nach Rohrqualität)

geeignetes Rohrmaterial: PVDF, PTFE, Edelstahl, PA, PU

Umgebungstemperatur: -20 °C bis max. +150 °C (abhängig von Rohrqualität und Durchmesser)

Werkstoff: Edelstahl 1.4404

Dichtmaterial: FKM

Hinweis: Weitere Angaben auf Anfrage.

Bezeichnung	für Schlauch-Außen-Ø	L1 mm	L2 mm
K-07 40 24 25	4 mm	35,0	17,0
K-07 40 24 26	6 mm	42,0	20,0
K-07 40 24 27	8 mm	43,5	21,0
K-07 40 24 28	10 mm	50,0	25,0
K-07 40 24 29	12 mm	54,0	27,0

Web: <http://cat.hansa-flex.com/de/KTSTECKVBVA>

K-STECKVERBINDUNGSSTÜCK RED

Gerade Steckverbindungen mit Stecknippel, reduzierend

Für den Einsatz mit aggressiven Medien und bei korrosiven Außeneinflüssen, in der Lebensmittelindustrie und im Hygiene- und Sanitärbereich.

Arbeitsdruck pulsierend: max. 10 bar
Druck: max. 15 bar (je nach Rohrqualität)
geeignetes Rohrmaterial: PVDF, PTFE, Edelstahl, PA, PU
Umgebungstemperatur: -20 °C bis max. +150 °C (abhängig von Rohrqualität und Durchmesser)
Werkstoff: Edelstahl 1.4404
Dichtmaterial: FKM

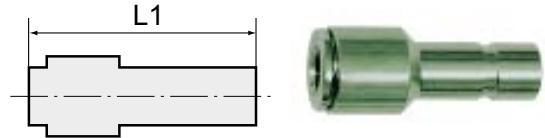

Hinweis: Weitere Angaben auf Anfrage.

Bezeichnung	für Schlauch-Außen-Ø	L1 mm	Stecknippel mm
K- 07 40 46 99	4 mm	31,0	6
K- 07 40 47 00	6 mm	33,0	8
K- 07 40 47 01	8 mm	34,5	10

Web: <http://cat.hansa-flex.com/de/KSTECKVERBINDUNGSSTUECK>

K-HS PTFE DICHTRING EINFACH

Hohlschrauben mit PTFE-Dichtringen, einfach

Für den Einsatz mit aggressiven Medien und bei korrosiven Außeneinflüssen, in der Lebensmittelindustrie und im Hygiene- und Sanitärbereich.

Arbeitsdruck pulsierend: max. 10 bar
Druck: max. 15 bar (je nach Rohrqualität)
geeignetes Rohrmaterial: PVDF, PTFE, Edelstahl, PA, PU
Norm: G-Gewinde nach DIN EN ISO 228-1
Umgebungstemperatur: -20 °C bis max. +150 °C (abhängig von Rohrqualität und Durchmesser)
Werkstoff: Edelstahl 1.4404
Dichtmaterial: FKM

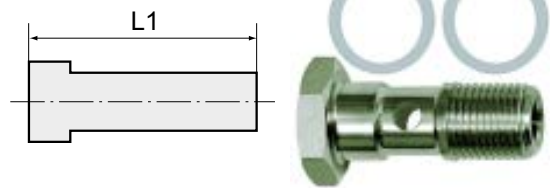

Hinweis: Weitere Angaben auf Anfrage.

Bezeichnung	Gewinde	L1 mm	SW
K- 07 40 47 04	G 1/8	29,0	14 mm
K- 07 40 47 03	G 1/4	32,5	17 mm
K- 07 40 47 05	G 3/8	36,0	21 mm
K- 07 40 47 02	G 1/2	41,5	26 mm

Web: <http://cat.hansa-flex.com/de/KHSPTFEDICHTRINGEINFACH>

K-L-RINGSTUECK

L-Ringstücke

Für den Einsatz mit aggressiven Medien und bei korrosiven Außeneinflüssen, in der Lebensmittelindustrie und im Hygiene- und Sanitärbereich.

Arbeitsdruck pulsierend: max. 10 bar
Druck: max. 15 bar (je nach Rohrqualität)
geeignetes Rohrmaterial: PVDF, PTFE, Edelstahl, PA, PU
Norm: G-Gewinde nach DIN EN ISO 228-1
Umgebungstemperatur: -20 °C bis max. +150 °C (abhängig von Rohrqualität und Durchmesser)
Werkstoff: Edelstahl 1.4404
Dichtmaterial: FKM

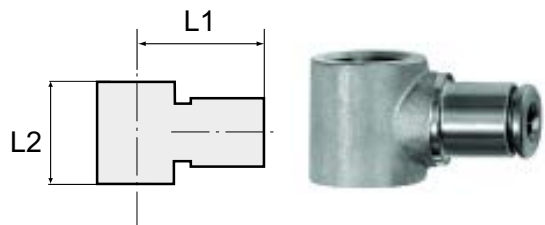

Hinweis: Weitere Angaben auf Anfrage.

Bezeichnung	Gewinde	für Schlauch-Außen-Ø	L1 mm	L2 mm
K- 07 40 47 10	G 1/8	4 mm	19,5	15,0
K- 07 40 47 11	G 1/8	6 mm	22,0	15,0
K- 07 40 47 12	G 1/8	8 mm	22,5	15,0
K- 07 40 47 08	G 1/4	6 mm	23,5	17,0

K-L-RINGSTUECK

(Fortsetzung)

L-Ringstücke

Bezeichnung	Gewinde	für Schlauch-Außen-Ø	L1 mm	L2 mm
K-07 40 47 09	G 1/4	8 mm	24,0	17,0
K-07 40 47 07	G 1/4	10 mm	27,0	17,0
K-07 40 47 13	G 3/8	10 mm	29,0	20,0
K-07 40 47 14	G 3/8	12 mm	31,0	20,0
K-07 40 47 06	G 1/2	12 mm	33,0	24,0

Web: <http://cat.hansa-flex.com/de/KLRINGSTUECK>

K-VERBINDER 4

Gerade Verbinder

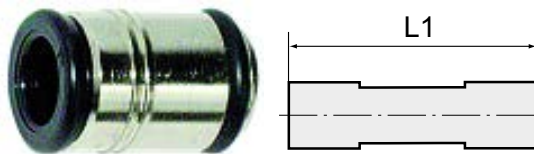

Ökonomische, qualitativ sehr hochwertige Serie von Steckverbindern aus vernickeltem Messing. Kleine, platzsparende Bauweise und geringes Gewicht. Bei den Teilen mit Außengewinde sorgt ein O-Ring in der Hohlkehle am Ende des Gewindes für eine dichte Verbindung auch an rauen Oberflächen.

Betriebsdruck: max. 16 bar (bei +20 °C)
Betriebstemperatur: -20 °C bis +70 °C
Werkstoff: Messing vernickelt
Andruckring: Hostaform (Messing vernickelt, schwarz bei Ø 10,12)
O-Ring: NBR, silikonfrei
Spannzange: Edelstahl AISI 316

Hinweis: Weitere Angaben auf Anfrage.

Bezeichnung	für Schlauch-Außen-Ø	L1 mm
K-07 40 29 42	4 mm	31,0
K-07 40 29 43	6 mm	33,5
K-07 40 29 44	8 mm	38,0
K-07 40 29 45	10 mm	39,5
K-07 40 29 46	12 mm	43,0

Web: <http://cat.hansa-flex.com/de/KVERBINDER4>

K-GAR AG

Gerade Aufschraubverschraubungen mit Außengewinde

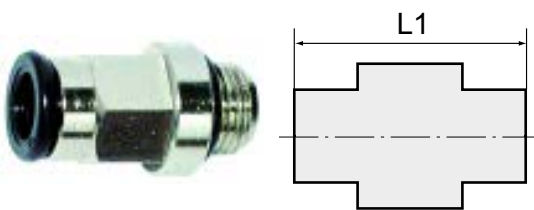

Ökonomische, qualitativ sehr hochwertige Serie von Steckverbindern aus vernickeltem Messing. Kleine, platzsparende Bauweise und geringes Gewicht. Bei den Teilen mit Außengewinde sorgt ein O-Ring in der Hohlkehle am Ende des Gewindes für eine dichte Verbindung auch an rauen Oberflächen.

Betriebsdruck: max. 16 bar (bei +20 °C)
Betriebstemperatur: -20 °C bis +70 °C
Werkstoff: Messing vernickelt
Andruckring: Hostaform (Messing vernickelt, schwarz bei Ø 10,12)
O-Ring: NBR, silikonfrei
Spannzange: Edelstahl AISI 316

Hinweis: Weitere Angaben auf Anfrage.

Bezeichnung	Gewinde	für Schlauch-Außen-Ø	L1 mm	SW
K-07 40 29 22	M 5	4 mm	20,5	
K-07 40 29 23	M 5	6 mm	22,5	
K-07 40 29 30	G 1/8	4 mm	20,0	9,0 mm
K-07 40 29 31	G 1/8	6 mm	24,0	11 mm
K-07 40 29 32	G 1/8	8 mm	26,5	13 mm
K-07 40 29 27	G 1/4	4 mm	21,0	9,0 mm
K-07 40 29 28	G 1/4	6 mm	24,0	11 mm
K-07 40 29 29	G 1/4	8 mm	25,0	13 mm
K-07 40 29 26	G 1/4	10 mm	29,5	16 mm
K-07 40 29 35	G 3/8	8 mm	25,0	13 mm
K-07 40 29 33	G 3/8	10 mm	29,5	16 mm
K-07 40 29 34	G 3/8	12 mm	31,0	18 mm



(Fortsetzung)

K-GAR AG

Gerade Aufschraubverschraubungen mit Außengewinde

Bezeichnung	Gewinde	für Schlauch-Außen-Ø	L1 mm	SW
K- 07 40 29 24	G 1/2	10 mm	30,0	16 mm
K- 07 40 29 25	G 1/2	12 mm	31,0	18 mm

Web: <http://cat.hansa-flex.com/de/KGARAG>

K-GAM IG VALUE LINE

Gerade Aufschraubverschraubungen, Innengewinde

Ökonomische, qualitativ sehr hochwertige Serie von Steckverbindern aus vernickeltem Messing. Kleine, platzsparende Bauweise und geringes Gewicht. Bei den Teilen mit Außengewinde sorgt ein O-Ring in der Hohlkehle am Ende des Gewindes für eine dichte Verbindung auch an rauen Oberflächen.

Betriebsdruck: max. 16 bar (bei +20 °C)

Betriebstemperatur: -20 °C bis +70 °C

Werkstoff: Messing vernickelt

Andruckring: Hostaform (Messing vernickelt, schwarz bei Ø 10,12)

O-Ring: NBR, silikonfrei

Spannzange: Edelstahl AISI 316

Hinweis: Weitere Angaben auf Anfrage.

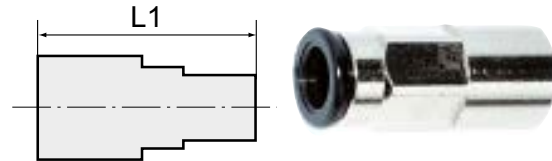

Bezeichnung	Gewinde	für Schlauch-Außen-Ø	L1 mm	SW
K- 07 40 29 39	G 1/8	4 mm	26,5	9 mm
K- 07 40 29 38	G 1/4	8 mm	32,0	13 mm
K- 07 40 29 36	G 1/4	10 mm	32,0	16 mm
K- 07 40 29 40	G 1/8	6 mm	27,0	11 mm
K- 07 40 29 41	G 1/8	8 mm	28,0	13 mm
K- 07 40 29 37	G 1/4	6 mm	31,0	11 mm

Web: <http://cat.hansa-flex.com/de/KGAMIGVALUELINE>

K-RD STUECKE 3 1

Reduzierstücke

Ökonomische, qualitativ sehr hochwertige Serie von Steckverbindern aus vernickeltem Messing. Kleine, platzsparende Bauweise und geringes Gewicht. Bei den Teilen mit Außengewinde sorgt ein O-Ring in der Hohlkehle am Ende des Gewindes für eine dichte Verbindung auch an rauen Oberflächen.

Betriebsdruck: max. 16 bar (bei +20 °C)

Betriebstemperatur: -20 °C bis +70 °C

Werkstoff: Messing vernickelt

Andruckring: Hostaform (Messing vernickelt, schwarz bei Ø 10,12)

O-Ring: NBR, silikonfrei

Spannzange: Edelstahl AISI 316

Hinweis: Weitere Angaben auf Anfrage.

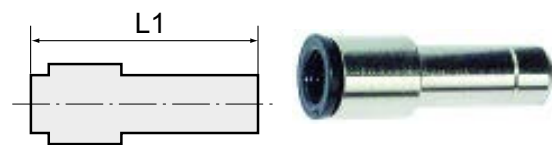

Bezeichnung	L1	Schlauchanschluss	Stutzen
	mm	mm	mm
K- 07 40 29 94	30,5	4	6
K- 07 40 29 95	33,5	6	8
K- 07 40 29 96	37,5	6	10
K- 07 40 29 97	38,0	8	10

Web: <http://cat.hansa-flex.com/de/KRDSTUECKE31>

K-SV 6 4 HOSTA

Schottverschraubungen Hosta

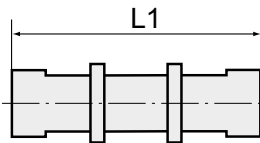

Ökonomische, qualitativ sehr hochwertige Serie von Steckverbindern aus vernickeltem Messing. Kleine, platzsparende Bauweise und geringes Gewicht. Bei den Teilen mit Außengewinde sorgt ein O-Ring in der Hohlkehle am Ende des Gewindes für eine dichte Verbindung auch an rauen Oberflächen.

Betriebsdruck: max. 16 bar (bei +20 °C)
Betriebstemperatur: -20 °C bis +70 °C
Werkstoff: Messing vernickelt
Andruckring: Hostaform (Messing vernickelt, schwarz bei Ø 10,12)
O-Ring: NBR, silikonfrei
Spannzange: Edelstahl AISI 316

Hinweis: Weitere Angaben auf Anfrage.

Bezeichnung	Gewinde	für Schlauch-Außen-Ø	L1 mm	SW
K-07 40 29 57	M 10 x 1	4 mm	32,0	13 mm
K-07 40 29 58	M 14 x 1	6 mm	33,5	17 mm
K-07 40 29 59	M 16 x 1	8 mm	37,0	18 mm
K-07 40 29 60	M 17 x 1	10 mm	39,5	20 mm
K-07 40 29 61	M 20 x 1	12 mm	42,0	24 mm

Web: <http://cat.hansa-flex.com/de/KSV64HOSTA>

K-T AG DREH

T-Einschraubverschraubungen, drehbar, Außengewinde zylindrisch

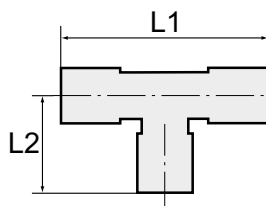

Ökonomische, qualitativ sehr hochwertige Serie von Steckverbindern aus vernickeltem Messing. Kleine, platzsparende Bauweise und geringes Gewicht. Bei den Teilen mit Außengewinde sorgt ein O-Ring in der Hohlkehle am Ende des Gewindes für eine dichte Verbindung auch an rauen Oberflächen.

Betriebsdruck: max. 16 bar (bei +20 °C)
Betriebstemperatur: -20 °C bis +70 °C
Werkstoff: Messing vernickelt
Andruckring: Hostaform (Messing vernickelt, schwarz bei Ø 10,12)
O-Ring: NBR, silikonfrei
Spannzange: Edelstahl AISI 316

Hinweis: Weitere Angaben auf Anfrage.

Bezeichnung	Gewinde	für Schlauch-Außen-Ø	L1 mm	L2 mm	SW
K-07 40 29 85	G 1/8	4 mm	35,0	18,5	13 mm
K-07 40 29 86	G 1/8	6 mm	42,0	18,5	13 mm
K-07 40 29 87	G 1/8	8 mm	46,0	20,5	13 mm
K-07 40 29 83	G 1/4	6 mm	42,0	22,5	13 mm
K-07 40 29 84	G 1/4	8 mm	46,0	22,5	13 mm
K-07 40 29 82	G 1/4	10 mm	51,0	24,5	16 mm

Web: <http://cat.hansa-flex.com/de/KTAGDREH>

K-T-VB MS NI VALUE LINE

T-Verbinder

Ökonomische, qualitativ sehr hochwertige Serie von Steckverbindern aus vernickeltem Messing. Kleine, platzsparende Bauweise und geringes Gewicht. Bei den Teilen mit Außengewinde sorgt ein O-Ring in der Hohlkehle am Ende des Gewindes für eine dichte Verbindung auch an rauen Oberflächen.

- Betriebsdruck:** max. 16 bar (bei +20 °C)
- Betriebstemperatur:** -20 °C bis +70 °C
- Werkstoff:** Messing vernickelt
- Andruckring:** Hostaform (Messing vernickelt, schwarz bei Ø 10,12)
- O-Ring:** NBR, silikonfrei
- Spannzange:** Edelstahl AISI 316

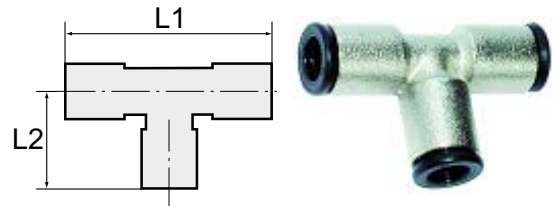

Hinweis: Weitere Angaben auf Anfrage.

Bezeichnung	für Schlauch-Außen-Ø	L1 mm	L2 mm
K- 07 40 29 52	4 mm	17,5	17,5
K- 07 40 29 53	6 mm	19,5	19,5
K- 07 40 29 54	8 mm	23,0	23,0
K- 07 40 29 55	10 mm	25,0	25,0
K- 07 40 29 56	12 mm	27,0	27,0

Web: <http://cat.hansa-flex.com/de/KTVBMSNIVALUELINE>

K-VST 1 2

Verschlussstecker

Ökonomische, qualitativ sehr hochwertige Serie von Steckverbindern aus vernickeltem Messing. Kleine, platzsparende Bauweise und geringes Gewicht. Bei den Teilen mit Außengewinde sorgt ein O-Ring in der Hohlkehle am Ende des Gewindes für eine dichte Verbindung auch an rauen Oberflächen.

- Betriebsdruck:** max. 16 bar (bei +20 °C)
- Betriebstemperatur:** -20 °C bis +70 °C
- Werkstoff:** Messing vernickelt
- O-Ring:** NBR, silikonfrei
- Spannzange:** Edelstahl AISI 316

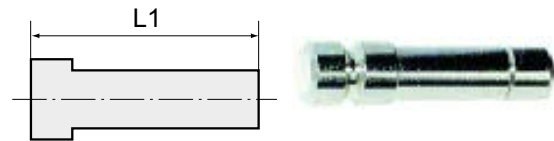

Hinweis: Weitere Angaben auf Anfrage.

Bezeichnung	L1 mm	Stutzen mm
K- 07 40 29 98	25,5	4
K- 07 40 29 99	27,5	6
K- 07 40 30 00	30,5	8
K- 07 40 30 01	35,0	10
K- 07 40 30 02	37,0	12

Web: <http://cat.hansa-flex.com/de/KVST12>

K-W90 AG-K

Winkel-Einschraubverschraubungen, Außengewinde konisch

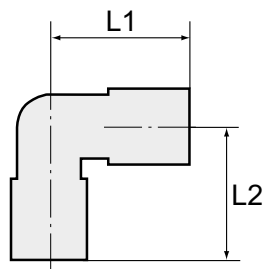

Ökonomische, qualitativ sehr hochwertige Serie von Steckverbindern aus vernickeltem Messing. Kleine, platzsparende Bauweise und geringes Gewicht. Bei den Teilen mit Außengewinde sorgt ein O-Ring in der Hohlkehle am Ende des Gewindes für eine dichte Verbindung auch an rauen Oberflächen.

- Betriebsdruck:** max. 16 bar (bei +20 °C)
- Betriebstemperatur:** -20 °C bis +70 °C
- Werkstoff:** Messing vernickelt
- Andruckring:** Hostaform (Messing vernickelt, schwarz bei Ø 10,12)
- O-Ring:** NBR, silikonfrei
- Spannzange:** Edelstahl AISI 316

Hinweis: Weitere Angaben auf Anfrage.

Bezeichnung	Gewinde	für Schlauch-Außen-Ø	L1 mm	L2 mm	SW
K-07 40 29 65	R 1/8	4 mm	16,1	17,5	10 mm
K-07 40 29 66	R 1/8	6 mm	20,0	17,5	10 mm
K-07 40 29 67	R 1/8	8 mm	24,0	18,5	10 mm
K-07 40 29 63	R 1/4	6 mm	23,0	22,0	12 mm
K-07 40 29 64	R 1/4	8 mm	24,0	22,0	12 mm
K-07 40 29 62	R 1/4	10 mm	24,0	22,0	14 mm

Web: <http://cat.hansa-flex.com/de/KW90AGK>

K-W90 DERH AG 1

Winkel-Einschraubverschraubungen, drehbar, Außengewinde zylindrisch

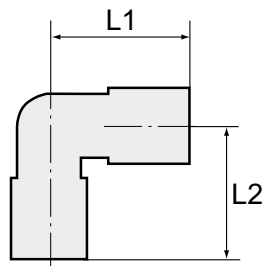

Ökonomische, qualitativ sehr hochwertige Serie von Steckverbindern aus vernickeltem Messing. Kleine, platzsparende Bauweise und geringes Gewicht. Bei den Teilen mit Außengewinde sorgt ein O-Ring in der Hohlkehle am Ende des Gewindes für eine dichte Verbindung auch an rauen Oberflächen.

- Betriebsdruck:** max. 16 bar (bei +20 °C)
- Betriebstemperatur:** -20 °C bis +70 °C
- Werkstoff:** Messing vernickelt
- Andruckring:** Hostaform (Messing vernickelt, schwarz bei Ø 10,12)
- O-Ring:** NBR, silikonfrei
- Spannzange:** Edelstahl AISI 316

Hinweis: Weitere Angaben auf Anfrage.

Bezeichnung	Gewinde	für Schlauch-Außen-Ø	L1 mm	L2 mm	SW
K-07 40 29 68	M 5	4 mm	19,0	14,5	9 mm
K-07 40 29 69	M 5	6 mm	21,0	14,5	9 mm
K-07 40 29 76	G 1/8	4 mm	19,0	20,0	13 mm
K-07 40 29 77	G 1/8	6 mm	21,0	20,0	13 mm
K-07 40 29 78	G 1/8	8 mm	24,0	20,0	13 mm
K-07 40 29 73	G 1/4	4 mm	19,0	24,0	13 mm
K-07 40 29 74	G 1/4	6 mm	21,0	24,0	13 mm
K-07 40 29 75	G 1/4	8 mm	24,0	24,0	13 mm
K-07 40 29 72	G 1/4	10 mm	27,0	24,0	16 mm
K-07 40 29 81	G 3/8	8 mm	24,0	25,5	13 mm
K-07 40 29 79	G 3/8	10 mm	27,0	28,0	16 mm
K-07 40 29 80	G 3/8	12 mm	28,0	28,5	20 mm
K-07 40 29 70	G 1/2	10 mm	27,0	30,0	16 mm
K-07 40 29 71	G 1/2	12 mm	28,0	33,5	20 mm

Web: <http://cat.hansa-flex.com/de/KW90DERHAG1>

K-SDR DREH AG

Winkel-Schwenkverschraubungen, drehbar, Außengewinde zylindrisch

Ökonomische, qualitativ sehr hochwertige Serie von Steckverbindern aus vernickeltem Messing. Kleine, platzsparende Bauweise und geringes Gewicht. Bei den Teilen mit Außengewinde sorgt ein O-Ring in der Hohlkehle am Ende des Gewindes für eine dichte Verbindung auch an rauen Oberflächen.

Betriebsdruck: max. 16 bar (bei +20 °C)

Betriebstemperatur: -20 °C bis +70 °C

Werkstoff: Messing vernickelt

Andruckring: Hostaform (Messing vernickelt, schwarz bei Ø 10,12)

O-Ring: NBR, silikonfrei

Spannzange: Edelstahl AISI 316

Hinweis: Weitere Angaben auf Anfrage.

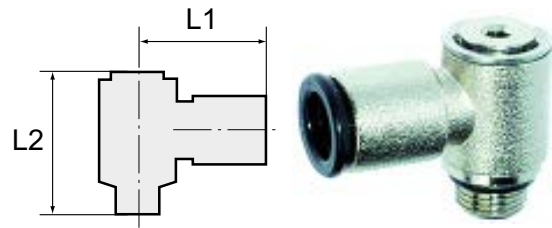

Bezeichnung	Gewinde	für Schlauch-Außen-Ø	L1 mm	L2 mm
K- 07 40 29 88	M 5	4 mm	18,5	17,0
K- 07 40 29 91	G 1/8	4 mm	21,0	25,0
K- 07 40 29 92	G 1/8	6 mm	23,5	25,0
K- 07 40 29 93	G 1/8	8 mm	24,5	25,0
K- 07 40 29 89	G 1/4	6 mm	24,5	29,3
K- 07 40 29 90	G 1/4	8 mm	26,0	29,3

Web: <http://cat.hansa-flex.com/de/KSDRDREHAG>

K-W90 VERBINDER SCHL MS NI

Winkelverbinder

Ökonomische, qualitativ sehr hochwertige Serie von Steckverbindern aus vernickeltem Messing. Kleine, platzsparende Bauweise und geringes Gewicht. Bei den Teilen mit Außengewinde sorgt ein O-Ring in der Hohlkehle am Ende des Gewindes für eine dichte Verbindung auch an rauen Oberflächen.

Betriebsdruck: max. 16 bar (bei +20 °C)

Betriebstemperatur: -20 °C bis +70 °C

Werkstoff: Messing vernickelt

Andruckring: Hostaform (Messing vernickelt, schwarz bei Ø 10,12)

O-Ring: NBR, silikonfrei

Spannzange: Edelstahl AISI 316

Hinweis: Weitere Angaben auf Anfrage.

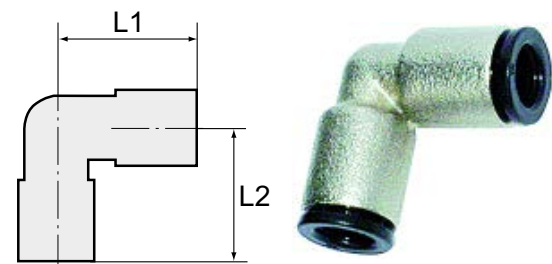

Bezeichnung	für Schlauch-Außen-Ø	L1 mm	L2 mm
K- 07 40 29 47	4 mm	17,5	17,5
K- 07 40 29 48	6 mm	19,5	19,5
K- 07 40 29 49	8 mm	23,0	23,0
K- 07 40 29 50	10 mm	25,0	25,0
K- 07 40 29 51	12 mm	27,0	27,0

Web: <http://cat.hansa-flex.com/de/KW90VERBINDERSCHLMSNI>

K-LOESEWERKZEUG STECK

Lösewerkzeug für Schnellsteckverbindungen



Bezeichnung	für Schlauch-Außen-Ø
K-07 40 48 88	3 - 10 mm

Web: <http://cat.hansa-flex.com/de/KLOESEWERKZEUGSTECK>

K-XVM

Gerade Einschraubverschraubung, Außengewinde

Zur Montage von Kunststoffschläuchen.

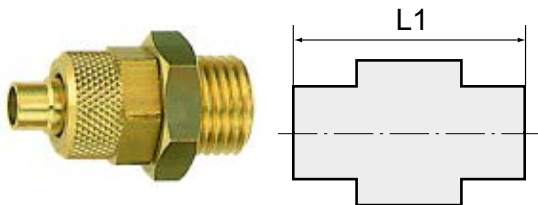

Hinweis: Weitere Angaben auf Anfrage.

Bezeichnung	Gewinde	für Schlauch	L1 mm	SW
K-07 40 30 56	M 5	5 mm / 3 mm	20,0	7 mm
K-07 40 30 57	G 1/8	6 mm / 4 mm	27,0	14 mm
K-07 40 30 58	G 1/8	8 mm / 6 mm	29,0	14 mm
K-07 40 30 59	G 1/4	6 mm / 4 mm	29,0	17 mm
K-07 40 30 60	G 1/4	8 mm / 6 mm	31,0	17 mm
K-07 40 30 61	G 1/4	10 mm / 8 mm	33,0	17 mm

Web: <http://cat.hansa-flex.com/de/KXVM>

K-SV 3

Schottverschraubung

Zur Montage von Kunststoffschläuchen.

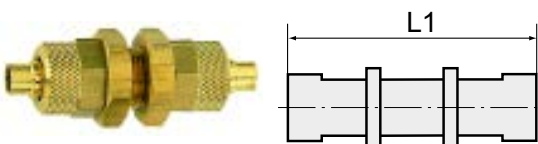

Hinweis: Weitere Angaben auf Anfrage.

Bezeichnung	Gewinde	für Schlauch	L1 mm	SW
K-07 40 30 62	M 10 x 1	6 mm / 4 mm	44,0	14 mm
K-07 40 30 63	M 12 x 1	8 mm / 6 mm	50,0	17 mm

Web: <http://cat.hansa-flex.com/de/KSV3>

K-W90 AG-K ISO 7-1

Winkel-Einschraubverschraubung, Außengewinde konisch nach ISO 7-1

Zur Montage von Kunststoffschläuchen.

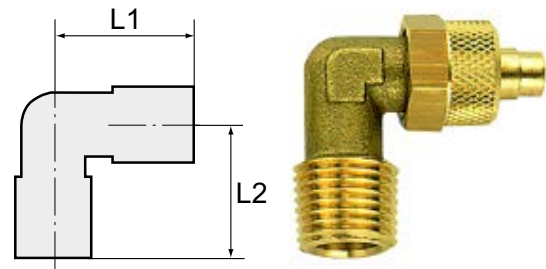

Hinweis: Weitere Angaben auf Anfrage.

Bezeichnung	Gewinde	für Schlauch	L1 mm	L2 mm	SW
K- 07 40 30 64	R 1/8	6 mm / 4 mm	22,0	17,0	8 mm
K- 07 40 30 65	R 1/4	6 mm / 4 mm	22,0	22,0	8 mm
K- 07 40 30 66	R 1/4	10 mm / 8 mm	26,0	21,0	12 mm

Web: <http://cat.hansa-flex.com/de/KW90AGKISO71>

K-XVM ZYL OR 1

Gerade Einschraubverschraubungen, Außengewinde zylindrisch mit O-Ring

Arbeitsdruck: max. 18 bar
Dichtmaterial: Buna-N
Werkstoff: Messing vernickelt

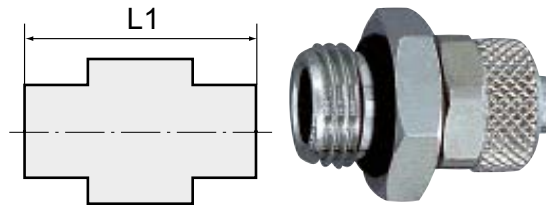

Hinweis: Weitere Angaben auf Anfrage.

Bezeichnung	Gewinde	für Schlauch	Hinweis	L1 mm	SW
K- 07 40 30 67	M 5	4 mm / 2 mm	-	23,0	9 mm
K- 07 40 30 68	M 5	5 mm / 3 mm	ohne O-Ring	20,0	8 mm
K- 07 40 30 69	M 5	6 mm / 4 mm	-	23,0	9 mm
K- 07 40 30 81	G 1/8	5 mm / 3 mm	ohne O-Ring	23,0	14 mm
K- 07 40 30 82	G 1/8	6 mm / 4 mm	-	25,0	13 mm
K- 07 40 30 84	G 1/8	8 mm / 6 mm	-	25,0	14 mm
K- 07 40 30 80	G 1/8	10 mm / 8 mm	ohne O-Ring	27,0	14 mm
K- 07 40 30 76	G 1/4	6 mm / 4 mm	-	27,0	16 mm
K- 07 40 30 78	G 1/4	8 mm / 6 mm	-	27,0	16 mm
K- 07 40 30 74	G 1/4	10 mm / 8 mm	-	29,0	16 mm
K- 07 40 30 88	G 3/8	6 mm / 4 mm	ohne O-Ring	29,0	19 mm
K- 07 40 30 89	G 3/8	8 mm / 6 mm	-	29,0	19 mm
K- 07 40 30 86	G 3/8	10 mm / 8 mm	-	31,0	19 mm
K- 07 40 30 87	G 3/8	12 mm / 10 mm	-	33,0	19 mm
K- 07 40 30 72	G 1/2	6 mm / 4 mm	-	32,0	24 mm
K- 07 40 30 73	G 1/2	8 mm / 6 mm	-	32,0	24 mm
K- 07 40 30 70	G 1/2	10 mm / 8 mm	-	33,0	24 mm
K- 07 40 30 71	G 1/2	12 mm / 10 mm	-	35,0	24 mm

Web: <http://cat.hansa-flex.com/de/KXVMZYLOR1>

K-XVMK 4

Gerade Einschraubverschraubungen, Außengewinde konisch Gewinde nach ISO 7-1



Arbeitsdruck: max. 18 bar
Dichtmaterial: Buna-N
Werkstoff: Messing vernickelt

Hinweis: Weitere Angaben auf Anfrage.

Bezeichnung	Gewinde	für Schlauch	L1 mm	SW
K-07 40 31 14	R 1/8	4 mm / 2 mm	41,0	10 mm
K-07 40 31 15	R 1/8	5 mm / 3 mm	25,0	12 mm
K-07 40 31 16	R 1/8	6 mm / 4 mm	26,5	12 mm
K-07 40 31 17	R 1/8	8 mm / 6 mm	26,5	12 mm
K-07 40 31 13	R 1/8	10 mm / 8 mm	29,5	14 mm
K-07 40 31 11	R 1/4	6 mm / 4 mm	30,0	14 mm
K-07 40 31 12	R 1/4	8 mm / 6 mm	30,0	14 mm
K-07 40 31 10	R 1/4	10 mm / 8 mm	32,0	14 mm
K-07 40 31 20	R 3/8	6 mm / 4 mm	31,5	17 mm
K-07 40 31 21	R 3/8	8 mm / 6 mm	31,0	17 mm
K-07 40 31 18	R 3/8	10 mm / 8 mm	33,0	17 mm
K-07 40 31 19	R 3/8	12 mm / 10 mm	35,0	17 mm
K-07 40 31 09	R 1/2	8 mm / 6 mm	34,5	22 mm
K-07 40 31 07	R 1/2	10 mm / 8 mm	36,0	22 mm
K-07 40 31 08	R 1/2	12 mm / 10 mm	38,0	22 mm

Web: <http://cat.hansa-flex.com/de/KXVMK4>

K-GAM IG 3

Gerade Aufschraubverschraubungen, Innengewinde

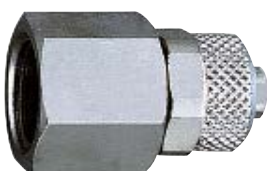

Arbeitsdruck: max. 18 bar
Dichtmaterial: Buna-N
Werkstoff: Messing vernickelt

Hinweis: Weitere Angaben auf Anfrage.

Bezeichnung	Gewinde	für Schlauch	L1 mm	SW
K-07 40 31 01	G 1/8	6 mm / 4 mm	26,5	14 mm
K-07 40 31 02	G 1/8	8 mm / 6 mm	26,5	14 mm
K-07 40 30 99	G 1/4	6 mm / 4 mm	29,5	17 mm
K-07 40 31 00	G 1/4	8 mm / 6 mm	29,0	17 mm
K-07 40 30 98	G 1/4	10 mm / 8 mm	31,0	17 mm
K-07 40 31 05	G 3/8	6 mm / 4 mm	29,5	20 mm
K-07 40 31 06	G 3/8	8 mm / 6 mm	33,0	20 mm
K-07 40 31 03	G 3/8	10 mm / 8 mm	35,0	20 mm
K-07 40 31 04	G 3/8	12 mm / 10 mm	32,5	20 mm
K-07 40 30 97	G 1/2	8 mm / 6 mm	33,0	24 mm
K-07 40 30 96	G 1/2	10 mm / 8 mm	38,0	24 mm

Web: <http://cat.hansa-flex.com/de/KGAMIG3>

K-XVM ZYL OR FKM

Gerade Einschraubverschraubungen, Außengewinde zylindrisch mit FKM O-Ring

Arbeitsdruck: max. 18 bar
Dichtmaterial: Buna-N
Werkstoff: Messing vernickelt

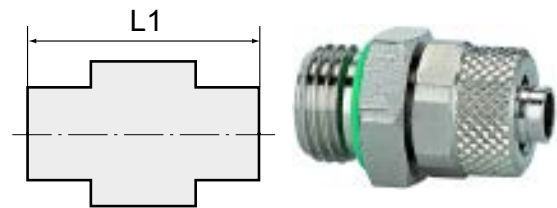

Hinweis: Weitere Angaben auf Anfrage.

Bezeichnung	Gewinde	für Schlauch	L1 mm	SW
K- 07 40 30 83	G 1/8	6 mm / 4 mm	25,0	15 mm
K- 07 40 30 85	G 1/8	8 mm / 6 mm	25,0	15 mm
K- 07 40 30 77	G 1/4	6 mm / 4 mm	27,0	18 mm
K- 07 40 30 79	G 1/4	8 mm / 6 mm	27,0	18 mm
K- 07 40 30 75	G 1/4	10 mm / 8 mm	29,0	18 mm

Web: <http://cat.hansa-flex.com/de/KXVMZYLORFKM>

K-VERBINDER 1

Gerade Verbinder

Arbeitsdruck: max. 18 bar
Dichtmaterial: Buna-N
Werkstoff: Messing vernickelt

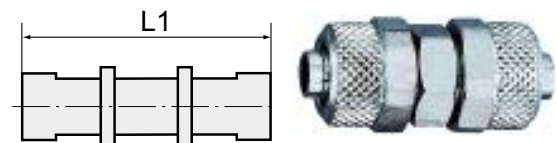

Hinweis: Weitere Angaben auf Anfrage.

Bezeichnung	für Schlauch	L1 mm	SW
K- 07 40 30 92	4 mm / 2 mm	41,0	10 mm
K- 07 40 30 93	5 mm / 3 mm	28,5	8 mm
K- 07 40 30 94	6 mm / 4 mm	33,0	12 mm
K- 07 40 30 95	8 mm / 6 mm	33,0	12 mm
K- 07 40 30 90	10 mm / 8 mm	37,0	14 mm
K- 07 40 30 91	12 mm / 10 mm	42,0	17 mm

Web: <http://cat.hansa-flex.com/de/KVERBINDER1>

K-VERBINDER RED

Gerade Verbinder, reduzierend

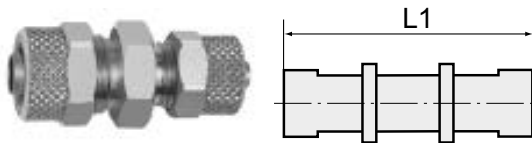

Arbeitsdruck: max. 18 bar
Dichtmaterial: Buna-N
Werkstoff: Messing vernickelt

Hinweis: Weitere Angaben auf Anfrage.

Bezeichnung	für Schlauch	L1 mm	SW
K-07 40 40 95	8 mm / 6 mm - 6 mm / 4 mm	35,0	14 mm

Web: <http://cat.hansa-flex.com/de/KVERBINDERRED>

K-SV 6 3

Schottverschraubungen

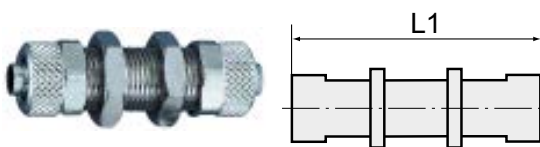

Arbeitsdruck: max. 18 bar
Dichtmaterial: Buna-N
Werkstoff: Messing vernickelt

Hinweis: Weitere Angaben auf Anfrage.

Bezeichnung	Gewinde	für Schlauch	L1 mm	SW
K-07 40 31 24	M 7 x 0,75	5 mm / 3 mm	40,0	9 mm
K-07 40 31 25	M 10 x 1	6 mm / 4 mm	47,0	14 mm
K-07 40 31 26	M 12 x 1	8 mm / 6 mm	48,0	16 mm
K-07 40 31 22	M 14 x 1	10 mm / 8 mm	49,0	17 mm
K-07 40 31 23	M 16 x 1	12 mm / 10 mm	53,0	19 mm

Web: <http://cat.hansa-flex.com/de/KSV63>

K-W90 DREH AG OR MS

Winkel-Einschraubversch., drehbar, Außengewinde zylindr., O-Ring (M5 - nicht drehbar, ohne OR)

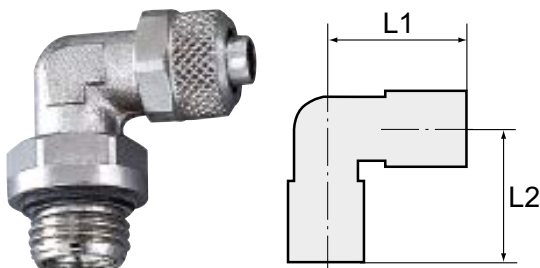

Arbeitsdruck: max. 18 bar
Dichtmaterial: Buna-N
Werkstoff: Messing vernickelt

Hinweis: Weitere Angaben auf Anfrage.

Bezeichnung	Gewinde	für Schlauch	L1 mm	L2 mm	SW
K-07 40 41 30	M 5	5 mm / 3 mm	21,5	15,0	8 mm
K-07 40 31 48	G 1/8	6 mm / 4 mm	20,5	21,0	13 mm
K-07 40 31 50	G 1/8	8 mm / 6 mm	21,0	21,0	13 mm
K-07 40 31 44	G 1/4	6 mm / 4 mm	21,5	22,5	16 mm



(Fortsetzung)

K-W90 DREH AG OR MS

Winkel-Einschraubversch., drehbar, Außengewinde zylindr., O-Ring (M5 - nicht drehbar, ohne OR)

Bezeichnung	Gewinde	für Schlauch	L1 mm	L2 mm	SW
K- 07 40 31 46	G 1/4	8 mm / 6 mm	22,0	24,0	16 mm
K- 07 40 31 42	G 1/4	10 mm / 8 mm	24,0	24,0	16 mm

Web: <http://cat.hansa-flex.com/de/KW90DREHAGORMS>

K-W90 AG-K ISO 7-1 4

Winkel-Einschraubverschraubungen, Außengewinde konisch Gewinde nach ISO 7-1

Arbeitsdruck: max. 18 bar
Dichtmaterial: Buna-N
Werkstoff: Messing vernickelt

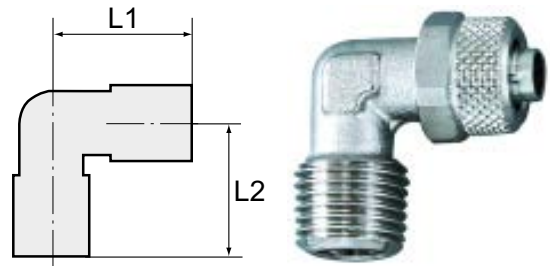

Hinweis: Weitere Angaben auf Anfrage.

Bezeichnung	Gewinde	für Schlauch	L1 mm	L2 mm	SW
K- 07 40 31 34	R 1/8	4 mm / 2 mm	24,5	16,0	9 mm
K- 07 40 31 35	R 1/8	5 mm / 3 mm	21,5	17,0	8 mm
K- 07 40 31 36	R 1/8	6 mm / 4 mm	22,0	17,0	9 mm
K- 07 40 31 37	R 1/8	8 mm / 6 mm	22,0	17,0	12 mm
K- 07 40 31 33	R 1/8	10 mm / 8 mm	25,5	18,5	11 mm
K- 07 40 31 31	R 1/4	6 mm / 4 mm	22,0	20,0	9 mm
K- 07 40 31 32	R 1/4	8 mm / 6 mm	22,0	20,0	12 mm
K- 07 40 31 30	R 1/4	10 mm / 8 mm	25,0	21,0	12 mm
K- 07 40 31 40	R 3/8	6 mm / 4 mm	23,5	22,5	11 mm
K- 07 40 31 41	R 3/8	8 mm / 6 mm	23,0	21,5	12 mm
K- 07 40 31 38	R 3/8	10 mm / 8 mm	25,0	21,5	12 mm
K- 07 40 31 39	R 3/8	12 mm / 10 mm	31,0	24,0	14 mm
K- 07 40 31 29	R 1/2	8 mm / 6 mm	23,5	28,0	16 mm
K- 07 40 31 27	R 1/2	10 mm / 8 mm	28,5	26,0	17 mm
K- 07 40 31 28	R 1/2	12 mm / 10 mm	31,0	26,0	17 mm

Web: <http://cat.hansa-flex.com/de/KW90AGKISO714>

K-W90 GAM 2

Winkel-Aufschraubverschraubungen

Arbeitsdruck: max. 18 bar
Dichtmaterial: Buna-N
Werkstoff: Messing vernickelt

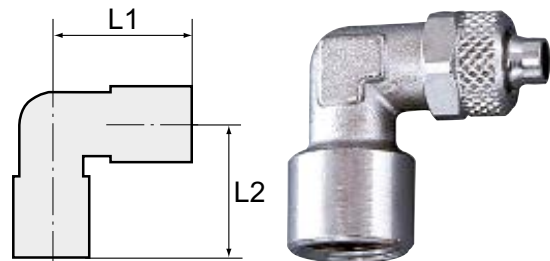

Hinweis: Weitere Angaben auf Anfrage.

Bezeichnung	Gewinde	für Schlauch	L1 mm	L2 mm	SW
K- 07 40 31 71	G 1/8	5 mm / 3 mm	21,5	19,0	10 mm
K- 07 40 31 72	G 1/8	6 mm / 4 mm	22,5	19,0	10 mm
K- 07 40 31 73	G 1/8	8 mm / 6 mm	22,5	19,0	10 mm
K- 07 40 31 69	G 1/4	6 mm / 4 mm	25,0	23,0	11 mm
K- 07 40 31 70	G 1/4	8 mm / 6 mm	25,0	23,0	11 mm



K-W90 GAM 2

(Fortsetzung)

Winkel-Aufschraubverschraubungen

Bezeichnung	Gewinde	für Schlauch	L1 mm	L2 mm	SW
K-07 40 31 68	G 1/4	10 mm / 8 mm	26,0	23,5	13 mm
K-07 40 31 74	G 3/8	12 mm / 10 mm	30,5	28,0	17 mm

Web: <http://cat.hansa-flex.com/de/KW90GAM2>

K-W90 DREH AG OR FKM

Winkel-Einschraubverschraubungen, drehbar, Außengewinde zylindrisch mit FKM O-Ring

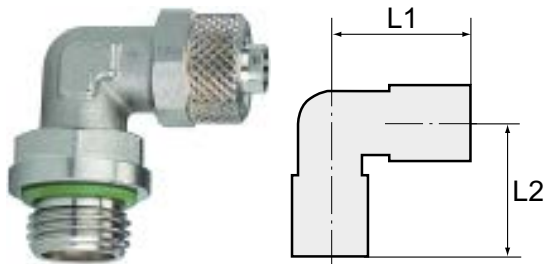

Arbeitsdruck: max. 18 bar
Dichtmaterial: Buna-N
Werkstoff: Messing vernickelt

Hinweis: Weitere Angaben auf Anfrage.

Bezeichnung	Gewinde	für Schlauch	L1 mm	L2 mm	SW
K-07 40 31 49	G 1/8	6 mm / 4 mm	20,5	21,0	10 mm
K-07 40 31 51	G 1/8	8 mm / 6 mm	21,0	21,0	10 mm
K-07 40 31 45	G 1/4	6 mm / 4 mm	21,5	22,5	10 mm
K-07 40 31 47	G 1/4	8 mm / 6 mm	22,0	24,0	12 mm
K-07 40 31 43	G 1/4	10 mm / 8 mm	24,0	24,0	12 mm

Web: <http://cat.hansa-flex.com/de/KW90DREHAGORFKM>

K-SDR AG OR

Winkel-Schwenkverschraubungen, Außengewinde zylindrisch mit O-Ring

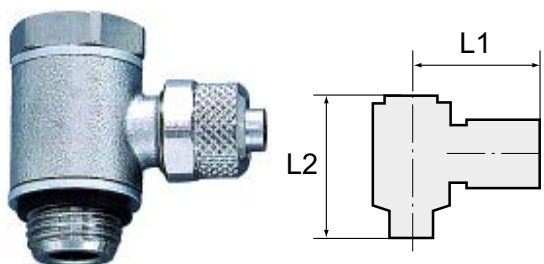

Arbeitsdruck: max. 18 bar
Dichtmaterial: Buna-N
Werkstoff: Messing vernickelt

Hinweis: Weitere Angaben auf Anfrage.

Bezeichnung	Gewinde	für Schlauch	L1 mm	L2 mm	Sechskant	SW
K-07 40 31 52	M 5	5 mm / 3 mm	16,0	17,5	Außen	8 mm
K-07 40 31 53	M 5	6 mm / 4 mm	16,0	17,5	Außen	8 mm
K-07 40 31 61	G 1/8	5 mm / 3 mm	24,0	28,0	Außen	14 mm
K-07 40 31 62	G 1/8	6 mm / 4 mm	24,0	28,0	Außen	14 mm
K-07 40 31 63	G 1/8	8 mm / 6 mm	24,0	28,0	Außen	14 mm
K-07 40 31 60	G 1/8	10 mm / 8 mm	24,0	28,0	Außen	14 mm
K-07 40 31 58	G 1/4	6 mm / 4 mm	26,0	33,0	Außen	17 mm
K-07 40 31 59	G 1/4	8 mm / 6 mm	26,0	33,0	Außen	17 mm
K-07 40 31 57	G 1/4	10 mm / 8 mm	27,5	33,0	Außen	17 mm
K-07 40 31 66	G 3/8	6 mm / 4 mm	26,0	36,0	Außen	19 mm
K-07 40 31 67	G 3/8	8 mm / 6 mm	28,5	37,0	Außen	20 mm
K-07 40 31 64	G 3/8	10 mm / 8 mm	29,0	37,0	Außen	20 mm
K-07 40 31 65	G 3/8	12 mm / 10 mm	31,5	36,0	Innen	5 mm
K-07 40 31 56	G 1/2	8 mm / 6 mm	29,0	42,0	Außen	24 mm



(Fortsetzung)

K-SDR AG OR

Winkel-Schwenkverschraubungen, Außengewinde zylindrisch mit O-Ring

Bezeichnung	Gewinde	für Schlauch	L1 mm	L2 mm	Sechskant	SW
K- 07 40 31 54	G 1/2	10 mm / 8 mm	30,5	42,0	Außen	27 mm
K- 07 40 31 55	G 1/2	12 mm / 10 mm	33,0	42,0	Innen	8 mm

Web: <http://cat.hansa-flex.com/de/KSDRAGOR>

K-W90 VERBINDER MS NI

Winkelverbinder

Arbeitsdruck: max. 18 bar
Dichtmaterial: Buna-N
Werkstoff: Messing vernickelt

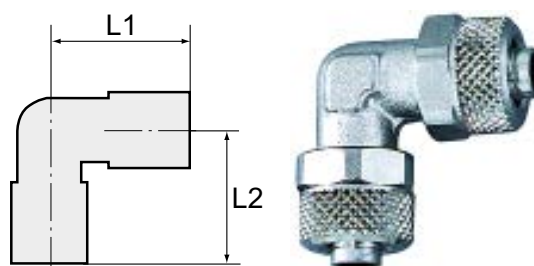

Hinweis: Weitere Angaben auf Anfrage.

Bezeichnung	für Schlauch	L1 mm	SW
K- 07 40 31 77	4 mm / 2 mm	24,5	9 mm
K- 07 40 31 78	5 mm / 3 mm	21,5	8 mm
K- 07 40 31 79	6 mm / 4 mm	22,0	9 mm
K- 07 40 31 80	8 mm / 6 mm	22,0	12 mm
K- 07 40 31 75	10 mm / 8 mm	25,0	12 mm
K- 07 40 31 76	12 mm / 10 mm	30,0	14 mm

Web: <http://cat.hansa-flex.com/de/KW90VERBINDERMSNI>

K-W90 VERBINDER RED

Winkelverbinder, reduzierend

Arbeitsdruck: max. 18 bar
Dichtmaterial: Buna-N
Werkstoff: Messing vernickelt

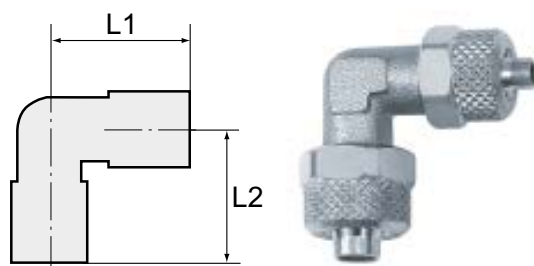

Hinweis: Weitere Angaben auf Anfrage.

Bezeichnung	für Schlauch	L1 mm	SW
K- 07 40 41 31	8 mm / 6 mm - 6 mm / 4 mm	22,5	10 mm

Web: <http://cat.hansa-flex.com/de/KW90VERBINDERRED>

K-T AG-K ISO 7-1 2 SCH

T-Einschraubverschraubungen, Außengewinde konisch nach ISO 7-1

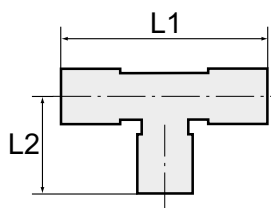

Arbeitsdruck: max. 18 bar
Dichtmaterial: Buna-N
Werkstoff: Messing vernickelt

Hinweis: Weitere Angaben auf Anfrage.

Bezeichnung	Gewinde	für Schlauch	L1 mm	L2 mm	SW
K-07 40 31 87	R 1/8	4 mm / 2 mm	49,0	16,0	9 mm
K-07 40 31 88	R 1/8	5 mm / 3 mm	43,0	17,0	8 mm
K-07 40 31 89	R 1/8	6 mm / 4 mm	44,0	17,0	9 mm
K-07 40 31 90	R 1/8	8 mm / 6 mm	44,0	17,0	10 mm
K-07 40 31 86	R 1/8	10 mm / 8 mm	51,0	18,5	11 mm
K-07 40 31 84	R 1/4	6 mm / 4 mm	44,0	20,0	9 mm
K-07 40 31 85	R 1/4	8 mm / 6 mm	44,0	20,0	12 mm
K-07 40 31 83	R 1/4	10 mm / 8 mm	50,0	21,0	12 mm
K-07 40 31 93	R 3/8	8 mm / 6 mm	46,0	22,0	12 mm
K-07 40 31 91	R 3/8	10 mm / 8 mm	50,0	22,0	12 mm
K-07 40 31 92	R 3/8	12 mm / 10 mm	62,0	24,0	17 mm
K-07 40 31 81	R 1/2	10 mm / 8 mm	57,0	28,0	17 mm
K-07 40 31 82	R 1/2	12 mm / 10 mm	62,0	26,0	17 mm

Web: <http://cat.hansa-flex.com/de/KTAGKISO712SCH>

K-T-VB MS NI

T-Verbinder

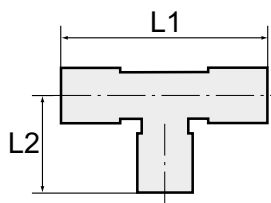

Arbeitsdruck: max. 18 bar
Dichtmaterial: Buna-N
Werkstoff: Messing vernickelt

Hinweis: Weitere Angaben auf Anfrage.

Bezeichnung	für Schlauch	L1 mm	SW
K-07 40 32 16	4 mm / 2 mm	49,0	9 mm
K-07 40 32 17	5 mm / 3 mm	43,0	8 mm
K-07 40 32 18	6 mm / 4 mm	44,0	9 mm
K-07 40 32 19	8 mm / 6 mm	44,0	10 mm
K-07 40 32 14	10 mm / 8 mm	50,0	12 mm
K-07 40 32 15	12 mm / 10 mm	62,0	17 mm

Web: <http://cat.hansa-flex.com/de/KTVBMSNI>

K-T AG DREH 1

T-Einschraubverschraubungen, drehbar, Außengewinde zylindrisch (M5 - nicht drehbar, ohne O-Ring)

Arbeitsdruck: max. 18 bar
Dichtmaterial: Buna-N
Werkstoff: Messing vernickelt

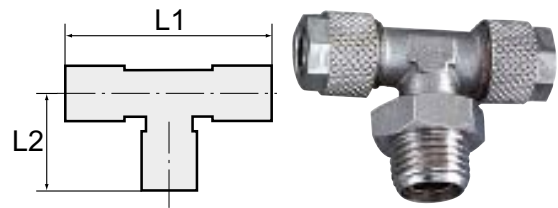

Hinweis: Weitere Angaben auf Anfrage.

Bezeichnung	Gewinde	für Schlauch	L1 mm	L2 mm	SW
K- 07 40 41 46	M 5	5 mm / 3 mm	43,0	15,0	8 mm
K- 07 40 32 12	G 1/8	6 mm / 4 mm	39,0	22,0	13 mm
K- 07 40 32 13	G 1/8	8 mm / 6 mm	45,0	20,0	14 mm
K- 07 40 32 10	G 1/4	6 mm / 4 mm	39,0	26,0	16 mm
K- 07 40 32 11	G 1/4	8 mm / 6 mm	40,0	27,5	16 mm
K- 07 40 32 09	G 1/4	10 mm / 8 mm	45,0	27,5	16 mm

Web: <http://cat.hansa-flex.com/de/KTAGDREH1>

K-STM-R

T-Schwenkverschraubungen, Außengewinde zylindrisch mit O-Ring

Arbeitsdruck: max. 18 bar
Dichtmaterial: Buna-N
Werkstoff: Messing vernickelt

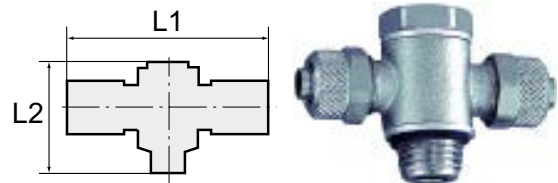

Hinweis: Weitere Angaben auf Anfrage.

Bezeichnung	Gewinde	für Schlauch	L1 mm	L2 mm	SW
K- 07 40 31 94	M 5	5 mm / 3 mm	33,0	17,5	8 mm
K- 07 40 31 95	M 5	6 mm / 4 mm	33,0	17,5	8 mm
K- 07 40 32 02	G 1/8	5 mm / 3 mm	46,0	28,0	14 mm
K- 07 40 32 03	G 1/8	6 mm / 4 mm	49,0	28,0	14 mm
K- 07 40 32 04	G 1/8	8 mm / 6 mm	50,0	28,0	14 mm
K- 07 40 32 01	G 1/8	10 mm / 8 mm	53,0	28,0	14 mm
K- 07 40 31 99	G 1/4	6 mm / 4 mm	53,0	33,0	17 mm
K- 07 40 32 00	G 1/4	8 mm / 6 mm	52,0	33,0	17 mm
K- 07 40 31 98	G 1/4	10 mm / 8 mm	55,0	33,0	17 mm
K- 07 40 32 07	G 3/8	6 mm / 4 mm	53,0	36,0	19 mm
K- 07 40 32 08	G 3/8	8 mm / 6 mm	57,0	37,0	20 mm
K- 07 40 32 05	G 3/8	10 mm / 8 mm	58,0	37,0	20 mm
K- 07 40 32 06	G 3/8	12 mm / 10 mm	64,0	37,0	20 mm
K- 07 40 31 96	G 1/2	10 mm / 8 mm	61,0	42,0	27 mm
K- 07 40 31 97	G 1/2	12 mm / 10 mm	64,0	42,0	27 mm

Web: <http://cat.hansa-flex.com/de/KSTM-R>

K-L-AGR-K OR DRH

L-Einschraubverschraubungen, Außengewinde konisch Gewinde nach ISO 7-1

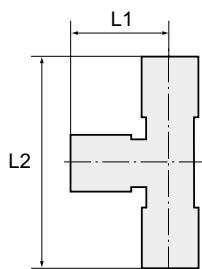

Arbeitsdruck: max. 18 bar
Dichtmaterial: Buna-N
Werkstoff: Messing vernickelt

Hinweis: Weitere Angaben auf Anfrage.

Bezeichnung	Gewinde	für Schlauch	L1 mm	L2 mm	SW
K-07 40 42 27	R 1/8	5 mm / 3 mm	21,5	38,5	8 mm
K-07 40 42 28	R 1/8	6 mm / 4 mm	22,0	39,0	9 mm
K-07 40 42 29	R 1/8	8 mm / 6 mm	22,0	39,0	12 mm
K-07 40 32 21	R 1/4	6 mm / 4 mm	22,0	42,0	9 mm
K-07 40 32 22	R 1/4	8 mm / 6 mm	22,0	42,0	12 mm
K-07 40 32 20	R 1/4	10 mm / 8 mm	25,5	41,0	11 mm
K-07 40 42 32	R 3/8	8 mm / 6 mm	23,0	45,0	12 mm
K-07 40 42 30	R 3/8	10 mm / 8 mm	25,0	47,0	12 mm
K-07 40 42 31	R 3/8	12 mm / 10 mm	31,0	55,0	17 mm
K-07 40 42 25	R 1/2	10 mm / 8 mm	28,5	54,5	17 mm
K-07 40 42 26	R 1/2	12 mm / 10 mm	31,0	57,0	17 mm

Web: <http://cat.hansa-flex.com/de/KLAGRKORDRH>

K-K VERBINDUNGEN

Kreuzverbindungen

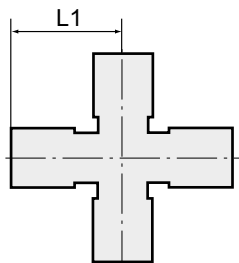

Arbeitsdruck: max. 18 bar
Dichtmaterial: Buna-N
Werkstoff: Messing vernickelt

Hinweis: Weitere Angaben auf Anfrage.

Bezeichnung	für Schlauch	L1 mm	SW
K-07 40 42 58	5 mm / 3 mm	21,5	8 mm
K-07 40 42 59	6 mm / 4 mm	22,5	8 mm
K-07 40 42 60	8 mm / 6 mm	22,5	10 mm
K-07 40 42 57	10 mm / 8 mm	25,5	12 mm

Web: <http://cat.hansa-flex.com/de/KKVERBINDUNGEN>

K-UEM 1

Überwurfmuttern

Arbeitsdruck: max. 18 bar
Dichtmaterial: Buna-N
Werkstoff: Messing vernickelt



Hinweis: Weitere Angaben auf Anfrage.

Bezeichnung	Gewinde	für Schlauch	L1 mm	SW
K- 07 40 32 24	M 8 x 1	4 mm / 2 mm	11,0	10 mm
K- 07 40 32 23	M 7 x 0,75	5 mm / 3 mm	8,5	8 mm
K- 07 40 32 25	M 8 x 0,5	6 mm / 4 mm	9,0	9 mm
K- 07 40 10 00	M 8 x 0,75	6 mm / 4 mm	11,0	8 mm
K- 07 40 32 26	M 10 x 1	6 mm / 4 mm	11,0	12 mm
K- 07 40 32 27	M 12 x 1	8 mm / 6 mm	11,0	14 mm
K- 07 40 32 28	M 14 x 1	10 mm / 8 mm	12,0	16 mm
K- 07 40 32 29	M 16 x 1	12 mm / 10 mm	12,0	19 mm

Web: <http://cat.hansa-flex.com/de/KUEM1>

K-XVM ZYL OR KNICK

Gerade Einschraubverschraubungen, Außengewinde zylindrisch mit O-Ring, mit Knickschutzfeder

Arbeitsdruck: max. 18 bar
Dichtmaterial: Buna-N
Werkstoff: Messing vernickelt



Hinweis: Weitere Angaben auf Anfrage.

Bezeichnung	Gewinde	für Schlauch	SW
K- 07 40 42 52	G 1/8	6 mm / 4 mm	13 mm
K- 07 40 42 53	G 1/8	8 mm / 6 mm	14 mm
K- 07 40 42 50	G 1/4	6 mm / 4 mm	16 mm
K- 07 40 42 51	G 1/4	8 mm / 6 mm	16 mm
K- 07 40 42 49	G 1/4	10 mm / 8 mm	16 mm
K- 07 40 42 56	G 3/8	8 mm / 6 mm	19 mm
K- 07 40 42 54	G 3/8	10 mm / 8 mm	19 mm
K- 07 40 42 55	G 3/8	12 mm / 10 mm	19 mm
K- 07 40 42 48	G 1/2	8 mm / 6 mm	24 mm
K- 07 40 42 47	G 1/2	10 mm / 8 mm	24 mm

Web: <http://cat.hansa-flex.com/de/KXVMZYLORKNICK>

K-XVM ZYL OR KNICK DREHBAR

Gerade Einschraubverschraubungen, Außengewinde zyl. mit O-Ring, mit Knickschutzfeder, drehbar

Arbeitsdruck: max. 18 bar
Dichtmaterial: Buna-N
Werkstoff: Messing vernickelt



Hinweis: Weitere Angaben auf Anfrage.

Bezeichnung	Gewinde	für Schlauch	SW1 mm	SW2 mm
K-07 40 42 93	G 1/8	6 mm / 4 mm	12	13
K-07 40 42 94	G 1/8	8 mm / 6 mm	14	13
K-07 40 42 91	G 1/4	6 mm / 4 mm	12	16
K-07 40 42 92	G 1/4	8 mm / 6 mm	14	16
K-07 40 42 90	G 1/4	10 mm / 8 mm	16	16
K-07 40 42 95	G 3/8	12 mm / 10 mm	18	19

Web: <http://cat.hansa-flex.com/de/KXVMZYLORKNICKDREHBAR>

K-UEM KNICKSCHLUTZFEDER

Überwurfmutter mit Knickschutzfeder

Arbeitsdruck: max. 18 bar
Dichtmaterial: Buna-N
Werkstoff: Messing vernickelt



Hinweis: Weitere Angaben auf Anfrage.

Bezeichnung	für Schlauch	SW
K-07 40 43 03	6 mm / 4 mm	12 mm
K-07 40 43 04	8 mm / 6 mm	14 mm
K-07 40 43 05	10 mm / 8 mm	16 mm
K-07 40 43 06	12 mm / 10 mm	18 mm

Web: <http://cat.hansa-flex.com/de/KUEMKNICKSCHLUTZFEDER>

K-XVM ZYL 1

Gerade Einschraubverschraubungen, Außengewinde zylindrisch

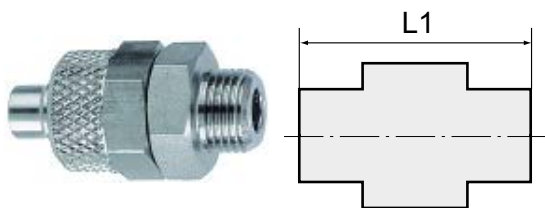

Hinweis: Weitere Angaben auf Anfrage.

Bezeichnung	Gewinde	für Schlauch	L1 mm	SW
K-07 40 30 03	M 5	5 mm / 3 mm	20,0	8 mm



(Fortsetzung)

K-XVM ZYL 1

Gerade Einschraubverschraubungen, Außengewinde zylindrisch

Bezeichnung	Gewinde	für Schlauch	L1 mm	SW
K- 07 40 30 04	G 1/8	6 mm / 4 mm	27,0	14 mm
K- 07 40 30 05	G 1/8	8 mm / 6 mm	29,0	14 mm
K- 07 40 30 06	G 1/4	6 mm / 4 mm	29,0	17 mm
K- 07 40 30 07	G 1/4	8 mm / 6 mm	31,0	17 mm
K- 07 40 30 08	G 1/4	10 mm / 8 mm	33,0	17 mm
K- 07 40 30 09	G 3/8	8 mm / 6 mm	33,0	19 mm
K- 07 40 30 10	G 3/8	10 mm / 8 mm	35,0	19 mm
K- 07 40 30 11	G 3/8	12 mm / 9 mm	35,0	19 mm
K- 07 40 30 12	G 1/2	10 mm / 8 mm	36,0	24 mm
K- 07 40 30 13	G 1/2	12 mm / 9 mm	36,0	24 mm

Web: <http://cat.hansa-flex.com/de/KXVMZYL1>

K-GAM IG 5

Gerade Aufschraubverschraubungen, Innengewinde zylindrisch

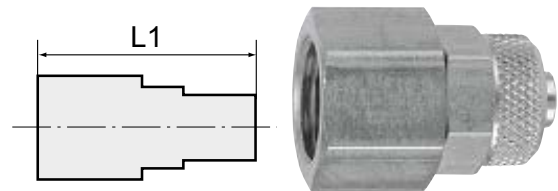

Hinweis: Weitere Angaben auf Anfrage.

Bezeichnung	Gewinde	für Schlauch	L1 mm	SW
K- 07 40 30 14	G 1/4	6 mm / 4 mm	25,0	17 mm
K- 07 40 30 15	G 1/4	8 mm / 6 mm	25,0	17 mm

Web: <http://cat.hansa-flex.com/de/KGAMIG5>

K-SV 6 2

Schottverschraubungen

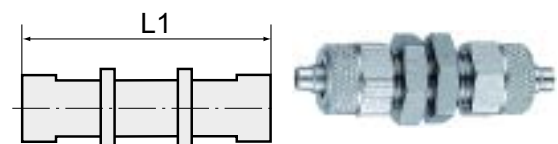

Hinweis: Weitere Angaben auf Anfrage.

Bezeichnung	Gewinde	für Schlauch	L1 mm	SW
K- 07 40 30 25	M 10 x 1	6 mm / 4 mm	44,0	14 mm
K- 07 40 30 26	M 12 x 1	8 mm / 6 mm	50,0	17 mm

Web: <http://cat.hansa-flex.com/de/KSV62>

K-W90 AG-K ISO 7-1 2

Winkel-Einschraubverschraubungen, Außengewinde konisch nach ISO 7-1

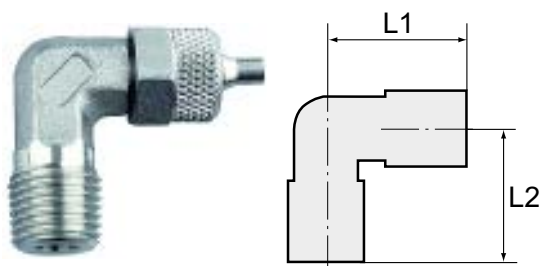

Hinweis: Weitere Angaben auf Anfrage.

Bezeichnung	Gewinde	für Schlauch	L1 mm	L2 mm	SW
K-07 40 30 27	R 1/8	6 mm / 4 mm	25,0	16,0	9 mm
K-07 40 30 28	R 1/8	8 mm / 6 mm	27,0	20,0	12 mm
K-07 40 30 34	R 1/4	10 mm / 8 mm	36,0	28,0	14 mm

Web: <http://cat.hansa-flex.com/de/KW90AGKISO712>

K-T-VB ES

T-Verbinder

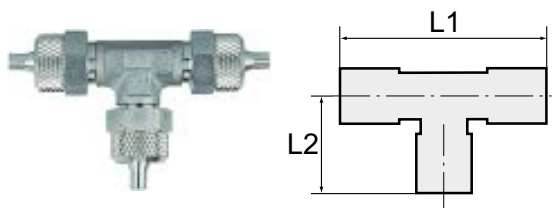

Hinweis: Weitere Angaben auf Anfrage.

Bezeichnung	für Schlauch	L1 mm	L2 mm
K-07 40 30 38	6 mm / 4 mm	60,0	30,0
K-07 40 30 39	8 mm / 6 mm	63,0	32,0

Web: <http://cat.hansa-flex.com/de/KTVBES>

K-XVMK 5

Gerade Einschraubverschraubungen, Außengewinde konisch nach ISO 7-1, Edelstahl

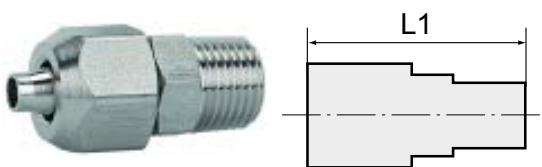

Ohne Dichtungen. Für den Einsatz bei aggressiven Medien und bei hohen Temperaturen. Verschraubungsserie aus Edelstahl für Anwendungen die hohe Anforderungen an Dichtigkeit, Druck und Temperatur stellen. Die Teile sind ohne Dichtmaterial gefertigt, so dass sie für sehr hohe Temperaturen oder für den Einsatz mit aggressiven Flüssigkeiten, bei welchen z. B. FPM nicht mehr kompatibel ist, bestens geeignet sind.

Druckbereich: max. 25 bar
empfohlene Schläuche: PTFE-Schlauch
Temp. Bereich: -40 °C bis +200 °C (abhängig von Schlauchqualität und -durchmesser)
Werkstoff: Edelstahl 1.4404
Dichtung: rein metallisch dichtend

Hinweis: Weitere Angaben auf Anfrage.

Bezeichnung	Gewinde	für Schlauch	L1 mm	SW1 mm	SW2 mm
K-07 40 30 19	R 1/8	6 mm / 4 mm	26,0	12	10
K-07 40 30 20	R 1/8	8 mm / 6 mm	26,5	14	13



(Fortsetzung)

K-XVMK 5

Gerade Einschraubverschraubungen, Außengewinde konisch nach ISO 7-1, Edelstahl

Bezeichnung	Gewinde	für Schlauch	L1 mm	SW1 mm	SW2 mm
K-07 40 30 17	R 1/4	6 mm / 4 mm	29,5	12	14
K-07 40 30 18	R 1/4	8 mm / 6 mm	30,0	14	14
K-07 40 30 16	R 1/4	10 mm / 8 mm	32,5	16	14
K-07 40 30 21	R 3/8	10 mm / 8 mm	33,0	16	17

Web: <http://cat.hansa-flex.com/de/KXVMK5>

K-VERBINDER VA

Gerade Verbinder, Edelstahl

Ohne Dichtungen. Für den Einsatz bei aggressiven Medien und bei hohen Temperaturen. Verschraubungsserie aus Edelstahl für Anwendungen die hohe Anforderungen an Dichtigkeit, Druck und Temperatur stellen. Die Teile sind ohne Dichtmaterial gefertigt, so dass sie für sehr hohe Temperaturen oder für den Einsatz mit aggressiven Flüssigkeiten, bei welchen z. B. FPM nicht mehr kompatibel ist, bestens geeignet sind.

Druckbereich: max. 25 bar
empfohlene Schläuche: PTFE-Schlauch
Temp. Bereich: -40 °C bis +200 °C (abhängig von Schlauchqualität und -durchmesser)
Werkstoff: Edelstahl 1.4404
Dichtung: rein metallisch dichtend

Hinweis: Weitere Angaben auf Anfrage.

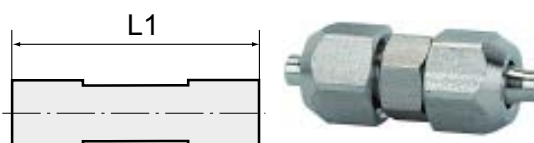

Bezeichnung	für Schlauch	L1 mm	SW1 mm	SW2 mm
K-07 40 30 23	6 mm / 4 mm	34,0	12	10
K-07 40 30 24	8 mm / 6 mm	35,0	14	12
K-07 40 30 22	10 mm / 8 mm	39,0	16	14

Web: <http://cat.hansa-flex.com/de/KVERBINDERVA>

K-W90 AG-K ISO 7-1 VA

Winkel-Einschraubverschraubungen, Außengewinde konisch nach ISO 7-1, Edelstahl

Ohne Dichtungen. Für den Einsatz bei aggressiven Medien und bei hohen Temperaturen. Verschraubungsserie aus Edelstahl für Anwendungen die hohe Anforderungen an Dichtigkeit, Druck und Temperatur stellen. Die Teile sind ohne Dichtmaterial gefertigt, so dass sie für sehr hohe Temperaturen oder für den Einsatz mit aggressiven Flüssigkeiten, bei welchen z. B. FPM nicht mehr kompatibel ist, bestens geeignet sind.

Druckbereich: max. 25 bar
empfohlene Schläuche: PTFE-Schlauch
Temp. Bereich: -40 °C bis +200 °C (abhängig von Schlauchqualität und -durchmesser)
Werkstoff: Edelstahl 1.4404
Dichtung: rein metallisch dichtend

Hinweis: Weitere Angaben auf Anfrage.

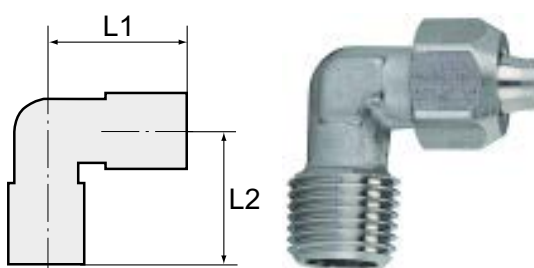

Bezeichnung	Gewinde	für Schlauch	L1 mm	L2 mm	SW1 mm	SW2 mm
K-07 40 30 32	R 1/8	6 mm / 4 mm	23,0	17,0	12	10
K-07 40 30 33	R 1/8	8 mm / 6 mm	23,0	17,0	14	10
K-07 40 30 30	R 1/4	6 mm / 4 mm	23,0	21,5	12	10
K-07 40 30 31	R 1/4	8 mm / 6 mm	23,0	21,5	14	10
K-07 40 30 29	R 1/4	10 mm / 8 mm	26,0	21,5	16	12

Web: <http://cat.hansa-flex.com/de/KW90AGKISO71VA>

K-T AG-K ISO 7-1 2 VA

T-Einschraubverschraubungen, Außengewinde konisch nach ISO 7-1, Edelstahl

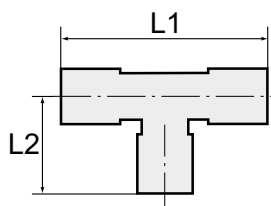

Ohne Dichtungen. Für den Einsatz bei aggressiven Medien und bei hohen Temperaturen. Verschraubungsserie aus Edelstahl für Anwendungen die hohe Anforderungen an Dichtigkeit, Druck und Temperatur stellen. Die Teile sind ohne Dichtmaterial gefertigt, so dass sie für sehr hohe Temperaturen oder für den Einsatz mit aggressiven Flüssigkeiten, bei welchen z. B. FPM nicht mehr kompatibel ist, bestens geeignet sind.

Druckbereich: max. 25 bar
empfohlene Schläuche: PTFE-Schlauch
Temp. Bereich: -40 °C bis +200 °C (abhängig von Schlauchqualität und -durchmesser)
Werkstoff: Edelstahl 1.4404
Dichtung: rein metallisch dichtend

Hinweis: Weitere Angaben auf Anfrage.

Bezeichnung	Gewinde	für Schlauch	L1 mm	L2 mm	SW1 mm	SW2 mm
K-07 40 30 43	R 1/8	6 mm / 4 mm	46,0	17,0	12	10
K-07 40 30 44	R 1/8	8 mm / 6 mm	46,0	17,0	14	10
K-07 40 30 41	R 1/4	6 mm / 4 mm	46,0	21,5	12	10
K-07 40 30 42	R 1/4	8 mm / 6 mm	46,0	21,5	14	10
K-07 40 30 40	R 1/4	10 mm / 8 mm	52,0	21,5	16	12

Web: <http://cat.hansa-flex.com/de/KTAGKISO712VA>

K-L-AGR-K OR DRH VA

L-Einschraubverschraubungen, Außengewinde konisch nach ISO 7-1, Edelstahl

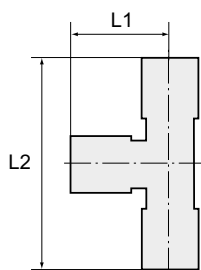

Ohne Dichtungen. Für den Einsatz bei aggressiven Medien und bei hohen Temperaturen. Verschraubungsserie aus Edelstahl für Anwendungen die hohe Anforderungen an Dichtigkeit, Druck und Temperatur stellen. Die Teile sind ohne Dichtmaterial gefertigt, so dass sie für sehr hohe Temperaturen oder für den Einsatz mit aggressiven Flüssigkeiten, bei welchen z. B. FPM nicht mehr kompatibel ist, bestens geeignet sind.

Druckbereich: max. 25 bar
empfohlene Schläuche: PTFE-Schlauch
Temp. Bereich: -40 °C bis +200 °C (abhängig von Schlauchqualität und -durchmesser)
Werkstoff: Edelstahl 1.4404
Dichtung: rein metallisch dichtend

Hinweis: Weitere Angaben auf Anfrage.

Bezeichnung	Gewinde	für Schlauch	L1 mm	L2 mm	SW1 mm	SW2 mm
K-07 40 30 51	R 1/8	6 mm / 4 mm	23,0	40,0	12	10
K-07 40 30 52	R 1/8	8 mm / 6 mm	23,0	40,0	14	10
K-07 40 30 49	R 1/4	6 mm / 4 mm	23,0	44,5	12	10
K-07 40 30 50	R 1/4	8 mm / 6 mm	23,0	44,5	14	10
K-07 40 30 48	R 1/4	10 mm / 8 mm	26,0	47,5	16	12

Web: <http://cat.hansa-flex.com/de/KLAGRKORDRHVA>

K-W90 VERBINDER VA

Winkelverbinder, Edelstahl

Ohne Dichtungen. Für den Einsatz bei aggressiven Medien und bei hohen Temperaturen. Verschraubungsserie aus Edelstahl für Anwendungen die hohe Anforderungen an Dichtigkeit, Druck und Temperatur stellen. Die Teile sind ohne Dichtmaterial gefertigt, so dass sie für sehr hohe Temperaturen oder für den Einsatz mit aggressiven Flüssigkeiten, bei welchen z. B. FPM nicht mehr kompatibel ist, bestens geeignet sind.

Druckbereich: max. 25 bar
empfohlene Schläuche: PTFE-Schlauch
Temp. Bereich: -40 °C bis +200 °C (abhängig von Schlauchqualität und -durchmesser)
Werkstoff: Edelstahl 1.4404
Dichtung: rein metallisch dichtend

Hinweis: Weitere Angaben auf Anfrage.

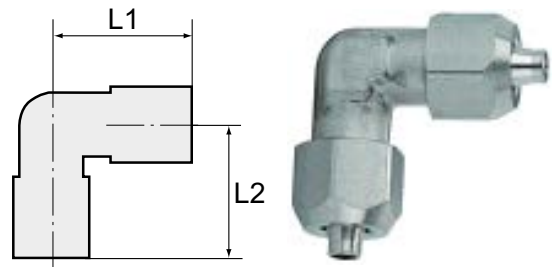

Bezeichnung	für Schlauch	L1 mm	L2 mm	SW1 mm	SW2 mm
K- 07 40 30 36	6 mm / 4 mm	22,5	22,5	12	10
K- 07 40 30 37	8 mm / 6 mm	23,0	23,0	14	10
K- 07 40 30 35	10 mm / 8 mm	26,0	26,0	16	10

Web: <http://cat.hansa-flex.com/de/KW90VERBINDERVA>

K-T-VB VA

T-Verbinder, Edelstahl

Ohne Dichtungen. Für den Einsatz bei aggressiven Medien und bei hohen Temperaturen. Verschraubungsserie aus Edelstahl für Anwendungen die hohe Anforderungen an Dichtigkeit, Druck und Temperatur stellen. Die Teile sind ohne Dichtmaterial gefertigt, so dass sie für sehr hohe Temperaturen oder für den Einsatz mit aggressiven Flüssigkeiten, bei welchen z. B. FPM nicht mehr kompatibel ist, bestens geeignet sind.

Druckbereich: max. 25 bar
empfohlene Schläuche: PTFE-Schlauch
Temp. Bereich: -40 °C bis +200 °C (abhängig von Schlauchqualität und -durchmesser)
Werkstoff: Edelstahl 1.4404
Dichtung: rein metallisch dichtend

Hinweis: Weitere Angaben auf Anfrage.

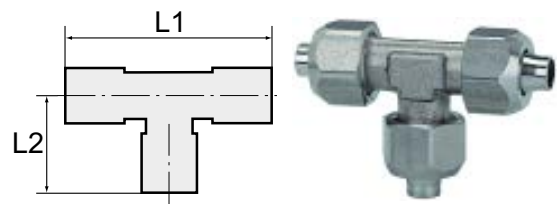

Bezeichnung	für Schlauch	L1 mm	L2 mm	SW1 mm	SW2 mm
K- 07 40 30 46	6 mm / 4 mm	46,0	22,5	12	10
K- 07 40 30 47	8 mm / 6 mm	46,0	23,0	14	10
K- 07 40 30 45	10 mm / 8 mm	52,0	26,0	16	12

Web: <http://cat.hansa-flex.com/de/KTVBVA>

K-UEM VA

Überwurfmutter, Edelstahl



Ohne Dichtungen. Für den Einsatz bei aggressiven Medien und bei hohen Temperaturen. Verschraubungsreihe aus Edelstahl für Anwendungen die hohe Anforderungen an Dichtigkeit, Druck und Temperatur stellen. Die Teile sind ohne Dichtmaterial gefertigt, so dass sie für sehr hohe Temperaturen oder für den Einsatz mit aggressiven Flüssigkeiten, bei welchen z. B. FPM nicht mehr kompatibel ist, bestens geeignet sind.

Druckbereich: max. 25 bar
empfohlene Schläuche: PTFE-Schlauch
Temp. Bereich: -40 °C bis +200 °C (abhängig von Schlauchqualität und -durchmesser)
Werkstoff: Edelstahl 1.4404
Dichtung: rein metallisch dichtend

Hinweis: Weitere Angaben auf Anfrage.

Bezeichnung	Gewinde	für Schlauch	SW
K-07 40 30 53	M 10 x 1	6 mm / 4 mm	12 mm
K-07 40 30 54	M 12 x 1	8 mm / 6 mm	14 mm
K-07 40 30 55	M 14 x 1	10 mm / 8 mm	16 mm

Web: <http://cat.hansa-flex.com/de/KUEMVA>

K-XVM ZYL POM BLAU

Gerade Einschraubverschraubungen, Außengewinde zylindrisch

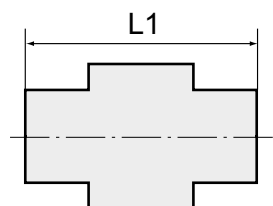

Betriebsdruck: 0 - 10 bar
Temp. Bereich: -10 °C bis +60 °C

Hinweis: Weitere Angaben auf Anfrage.

Bezeichnung	Gewinde	für Schlauch	L1 mm	SW
K-07 40 33 15	G 1/8	6 mm / 4 mm	28,0	13 mm
K-07 40 33 16	G 1/8	8 mm / 6 mm	29,5	13 mm
K-07 40 33 17	G 1/4	6 mm / 4 mm	31,0	17 mm
K-07 40 33 18	G 1/4	8 mm / 6 mm	32,0	17 mm
K-07 40 33 19	G 1/4	12 mm / 9 mm	37,5	19 mm
K-07 40 33 20	G 1/4	10 mm / 8 mm	34,0	17 mm
K-07 40 33 21	G 3/8	8 mm / 6 mm	34,0	19 mm
K-07 40 33 22	G 3/8	10 mm / 8 mm	35,5	19 mm
K-07 40 33 23	G 3/8	12 mm / 9 mm	37,5	19 mm

Web: <http://cat.hansa-flex.com/de/KXVMZYLPOMBLAU>

K-W90 VERSCHR DREH HS ALU POM BLAU

Winkel-Verschraubungen mit Alu-Hohlschraube, drehbar

Betriebsdruck: 0 - 10 bar
Temp. Bereich: -10 °C bis +60 °C

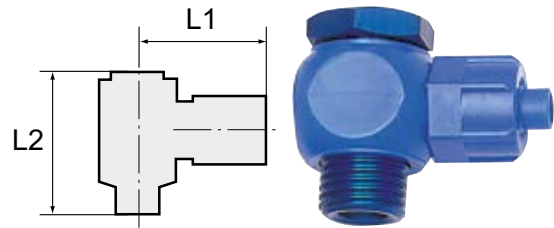

Hinweis: Weitere Angaben auf Anfrage.

Bezeichnung	Gewinde	für Schlauch	L1 mm	L2 mm
K- 07 40 33 24	G 1/8	6 mm / 4 mm	23,0	27,0
K- 07 40 33 25	G 1/8	8 mm / 6 mm	25,0	27,0
K- 07 40 33 26	G 1/4	6 mm / 4 mm	25,0	29,0
K- 07 40 33 27	G 1/4	8 mm / 6 mm	26,5	29,0

Web: <http://cat.hansa-flex.com/de/KW90VERSCHR DREH HS ALU POM BLAU>

K-W90 VERSCHR AG-K ISO 7-1 POM BLAU

Winkel-Verschraubungen, starr, Außengewinde konisch Gewinde nach ISO 7-1

Betriebsdruck: 0 - 10 bar
Temp. Bereich: -10 °C bis +60 °C

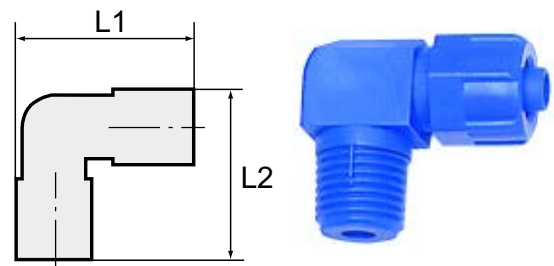

Hinweis: Weitere Angaben auf Anfrage.

Bezeichnung	Gewinde	für Schlauch	L1 mm	L2 mm
K- 07 40 33 28	R 1/8	6 mm / 4 mm	23,0	16,0
K- 07 40 33 29	R 1/8	8 mm / 6 mm	23,0	17,0
K- 07 40 33 30	R 1/4	6 mm / 4 mm	24,0	19,0
K- 07 40 33 31	R 1/4	8 mm / 6 mm	25,0	20,0
K- 07 40 33 32	R 1/4	12 mm / 9 mm	28,0	23,0
K- 07 40 33 33	R 3/8	12 mm / 9 mm	28,0	23,0

Web: <http://cat.hansa-flex.com/de/KW90VERSCHRAGKISO71POMBLAU>

K-T-VerschR DREH ALU POM BLAU

T-Verschraubungen mit Alu-Hohlschraube, drehbar

Betriebsdruck: 0 - 10 bar
Temp. Bereich: -10 °C bis +60 °C

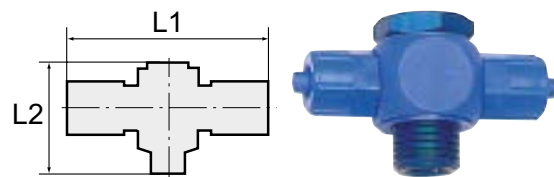

Hinweis: Weitere Angaben auf Anfrage.

Bezeichnung	Gewinde	für Schlauch	L1 mm	L2 mm
K- 07 40 33 38	G 1/8	6 mm / 4 mm	47,0	27,0



K-T-VERSCHR DREH ALU POM BLAU

(Fortsetzung)

T-Verschraubungen mit Alu-Hohlschraube, drehbar

Bezeichnung	Gewinde	für Schlauch	L1 mm	L2 mm
K-07 40 33 39	G 1/8	8 mm / 6 mm	49,0	27,0
K-07 40 33 40	G 1/4	6 mm / 4 mm	51,0	29,0
K-07 40 33 41	G 1/4	8 mm / 6 mm	53,0	29,0

Web: <http://cat.hansa-flex.com/de/KTVERSCHRDRHALUPOMBLAU>

K-T-VB STARR POM BLAU

T-Verbinder, starr

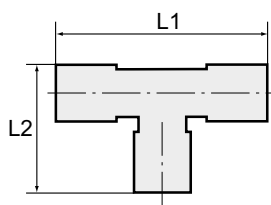

Betriebsdruck: 0 - 10 bar
 Temp. Bereich: -10 °C bis +60 °C

Hinweis: Weitere Angaben auf Anfrage.

Bezeichnung	für Schlauch	L1 mm	L2 mm
K-07 40 33 42	6 mm / 4 mm	52,0	26,0
K-07 40 33 43	8 mm / 6 mm	52,0	26,0
K-07 40 33 44	12 mm / 9 mm	63,0	32,0

Web: <http://cat.hansa-flex.com/de/KTVBSTARRPOMBLAU>

K-SCHLAUCH VB POM BLAU

Gerade Schlauchverbindungen

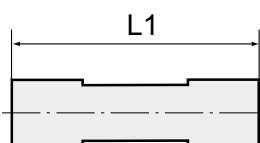

Betriebsdruck: 0 - 10 bar
 Temp. Bereich: -10 °C bis +60 °C

Hinweis: Weitere Angaben auf Anfrage.

Bezeichnung	für Schlauch	L1 mm
K-07 40 42 33	6 mm / 4 mm	50,5
K-07 40 42 34	8 mm / 6 mm	51,3
K-07 40 42 35	12 mm / 9 mm	59,8

Web: <http://cat.hansa-flex.com/de/KSCHLAUCHVBPOMBLAU>

K-SVB POM BLAU

Schottverbinder komplett mit Befestigungsmuttern

Betriebsdruck: 0 - 10 bar
Temp. Bereich: -10 °C bis +60 °C

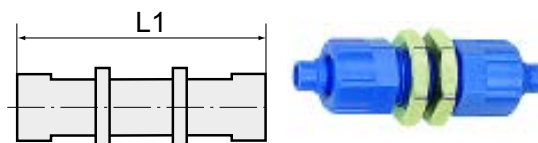

Hinweis: Weitere Angaben auf Anfrage.

Bezeichnung	Gewinde	für Schlauch	L1 mm	SW
K- 07 40 33 47	M 10 x 1	6 mm / 4 mm	50,0	13 mm
K- 07 40 33 48	M 12 x 1	8 mm / 6 mm	51,0	17 mm
K- 07 40 33 49	M 16 x 1	12 mm / 9 mm	60,0	19 mm

Web: <http://cat.hansa-flex.com/de/KSVBPOMBLAU>

K-KLM

Klemm-Muttern

Betriebsdruck: 0 - 10 bar
Temp. Bereich: -10 °C bis +60 °C



Hinweis: Weitere Angaben auf Anfrage.

Bezeichnung	Gewinde	für Schlauch	L1 mm	SW
K- 07 40 33 50	M 10 x 1	6 mm / 4 mm	13,0	12 mm
K- 07 40 33 51	M 12 x 1	8 mm / 6 mm	13,0	14 mm
K- 07 40 33 52	M 16 x 1	12 mm / 9 mm	14,0	19 mm
K- 07 40 33 53	M 14 x 1	10 mm / 8 mm	13,0	17 mm

Web: <http://cat.hansa-flex.com/de/KKLM>

K-HS ALU BLAU

Hohlschrauben aus Aluminium

Betriebsdruck: 0 - 10 bar
Temp. Bereich: -10 °C bis +60 °C

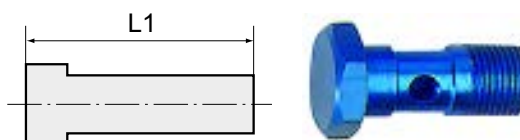

Hinweis: Weitere Angaben auf Anfrage.

Bezeichnung	Gewinde	L1 mm	SW
K- 07 40 33 45	G 1/8	27,0	14 mm
K- 07 40 33 46	G 1/4	29,0	17 mm

Web: <http://cat.hansa-flex.com/de/KHSALUBLAU>

K-BR POM BLAU

Einfach-Ringstutzen

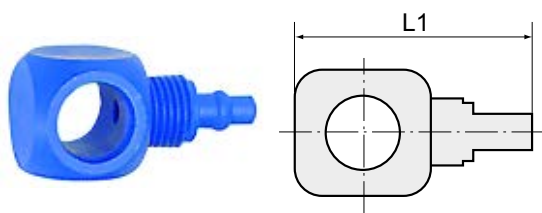

Betriebsdruck: 0 - 10 bar
Temp. Bereich: -10 °C bis +60 °C

Hinweis: Weitere Angaben auf Anfrage.

Bezeichnung	Gewinde	für Schlauch	L1 mm
K-07 40 33 34	für G 1/8	6 mm / 4 mm	31,0
K-07 40 33 35	für G 1/8	8 mm / 6 mm	33,0
K-07 40 33 36	für G 1/4	6 mm / 4 mm	35,0
K-07 40 33 37	für G 1/4	8 mm / 6 mm	36,5

Web: <http://cat.hansa-flex.com/de/KBRPOMBLAU>

K-XVR

Gerade Einschraubverschraubungen mit G-Außengewinde

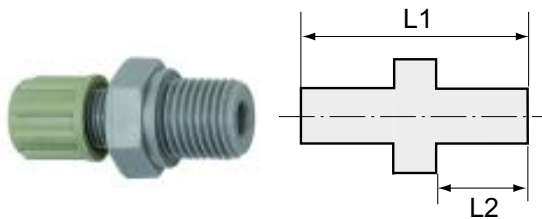

Gefertigt aus extrem schlagzähem, UV-stabilisiertem Konstruktionskunststoff mit hoher Witterungsbeständigkeit. Gute chemische Beständigkeit gegenüber Benzin, Dieselöl, Heizöl und Alkalien. Nicht geeignet für die Verwendung mit Säuren.

Betriebsdruck: abhängig von der Betriebstemperatur; max. 10 bar (bei 20 °C); max. 1 bar (bei 60 °C)

Verschraubungskörper: Polyamid (PA)

Klemmring: Polypropylen (PP)

Mutter: Polypropylen (PP)

Hinweis: Weitere Angaben auf Anfrage.

Bezeichnung	Gewinde	für Schlauch	L1 mm	L2 mm	SW
K-07 40 32 30	G 1/8	4 mm / 6 mm	31,5	8,0	14 mm
K-07 40 32 31	G 1/8	6 mm / 8 mm	36,5	8,0	17 mm
K-07 40 32 32	G 1/8	8 mm / 10 mm	40,5	8,0	19 mm
K-07 40 32 33	G 1/8	9 mm / 12 mm	44,5	8,0	22 mm
K-07 40 32 34	G 1/4	4 mm / 6 mm	37,0	12,0	17 mm
K-07 40 32 35	G 1/4	6 mm / 8 mm	41,0	12,0	17 mm
K-07 40 32 36	G 1/4	8 mm / 10 mm	45,0	12,0	19 mm
K-07 40 32 37	G 1/4	9 mm / 12 mm	48,5	12,0	22 mm
K-07 40 32 38	G 3/8	4 mm / 6 mm	38,5	12,0	22 mm
K-07 40 32 39	G 3/8	6 mm / 8 mm	42,5	12,0	22 mm
K-07 40 32 40	G 3/8	8 mm / 10 mm	45,5	12,0	22 mm
K-07 40 32 41	G 3/8	9 mm / 12 mm	49,5	12,0	22 mm
K-07 40 32 42	G 1/2	4 mm / 6 mm	43,0	14,0	27 mm
K-07 40 32 43	G 1/2	6 mm / 8 mm	47,0	14,0	27 mm
K-07 40 32 44	G 1/2	8 mm / 10 mm	50,0	14,0	27 mm
K-07 40 32 45	G 1/2	9 mm / 12 mm	54,0	14,0	27 mm

Web: <http://cat.hansa-flex.com/de/KXVR>

K-GAR IG

Gerade Aufschraubverschraubungen mit G-Innengewinde

Gefertigt aus extrem schlagzähem, UV-stabilisiertem Konstruktionskunststoff mit hoher Witterungsbeständigkeit. Gute chemische Beständigkeit gegenüber Benzin, Dieselöl, Heizöl und Alkalien. Nicht geeignet für die Verwendung mit Säuren.

Betriebsdruck: abhängig von der Betriebstemperatur; max. 10 bar (bei 20 °C); max. 1 bar (bei 60 °C)

Verschraubungskörper: Polyamid (PA)

Klemmring: Polypropylen (PP)

Mutter: Polypropylen (PP)

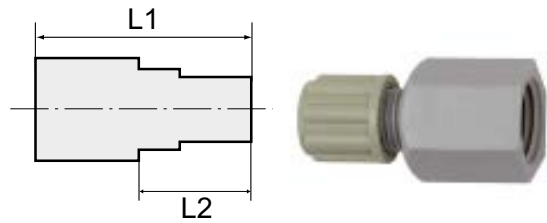

Hinweis: Weitere Angaben auf Anfrage.

Bezeichnung	Gewinde	für Schlauch	L1 mm	L2 mm	SW
K-07 40 32 46	G 1/8	4 mm / 6 mm	31,0	17,0	14 mm
K-07 40 32 47	G 1/8	6 mm / 8 mm	36,0	21,0	17 mm
K-07 40 32 48	G 1/8	8 mm / 10 mm	39,0	24,0	19 mm
K-07 40 32 49	G 1/8	9 mm / 12 mm	43,0	28,0	22 mm
K-07 40 32 50	G 1/4	4 mm / 6 mm	36,0	17,0	17 mm
K-07 40 32 51	G 1/4	6 mm / 8 mm	41,0	21,0	17 mm
K-07 40 32 52	G 1/4	8 mm / 10 mm	44,0	24,0	19 mm
K-07 40 32 53	G 1/4	9 mm / 12 mm	48,0	28,0	22 mm
K-07 40 32 54	G 3/8	4 mm / 6 mm	36,0	17,0	22 mm
K-07 40 32 55	G 3/8	6 mm / 8 mm	41,0	21,0	22 mm
K-07 40 32 56	G 3/8	8 mm / 10 mm	44,0	24,0	22 mm
K-07 40 32 57	G 3/8	9 mm / 12 mm	48,0	28,0	22 mm
K-07 40 32 58	G 1/2	4 mm / 6 mm	38,0	17,0	27 mm
K-07 40 32 59	G 1/2	6 mm / 8 mm	42,0	21,0	27 mm
K-07 40 32 60	G 1/2	8 mm / 10 mm	44,0	24,0	27 mm
K-07 40 32 61	G 1/2	9 mm / 12 mm	49,0	28,0	27 mm

Web: <http://cat.hansa-flex.com/de/KGARIG>

K-W90 AG

Winkel-Einschraubverschraubungen mit G-Außengewinde

Gefertigt aus extrem schlagzähem, UV-stabilisiertem Konstruktionskunststoff mit hoher Witterungsbeständigkeit. Gute chemische Beständigkeit gegenüber Benzin, Dieselöl, Heizöl und Alkalien. Nicht geeignet für die Verwendung mit Säuren.

Betriebsdruck: abhängig von der Betriebstemperatur; max. 10 bar (bei 20 °C); max. 1 bar (bei 60 °C)

Verschraubungskörper: Polyamid (PA)

Klemmring: Polypropylen (PP)

Mutter: Polypropylen (PP)

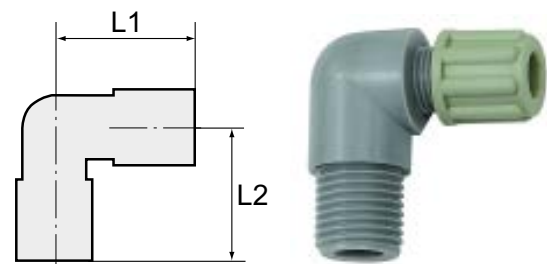

Hinweis: Weitere Angaben auf Anfrage.

Bezeichnung	Gewinde	für Schlauch	L1 mm	L2 mm	Bezeichnung	Gewinde	für Schlauch	L1 mm	L2 mm
K-07 40 32 82	G 1/8	4 mm / 6 mm	25,0	20,0	K-07 40 32 90	G 3/8	4 mm / 6 mm	29,0	30,0
K-07 40 32 83	G 1/8	6 mm / 8 mm	30,0	23,0	K-07 40 32 91	G 3/8	6 mm / 8 mm	33,0	27,0
K-07 40 32 84	G 1/8	8 mm / 10 mm	36,0	25,0	K-07 40 32 92	G 3/8	8 mm / 10 mm	36,0	29,0
K-07 40 32 85	G 1/8	9 mm / 12 mm	40,0	27,0	K-07 40 32 93	G 3/8	9 mm / 12 mm	40,0	31,0
K-07 40 32 86	G 1/4	4 mm / 6 mm	26,0	25,0	K-07 40 32 94	G 1/2	4 mm / 6 mm	32,0	29,0
K-07 40 32 87	G 1/4	6 mm / 8 mm	30,0	27,0	K-07 40 32 95	G 1/2	6 mm / 8 mm	36,0	29,0
K-07 40 32 88	G 1/4	8 mm / 10 mm	36,0	32,0	K-07 40 32 96	G 1/2	8 mm / 10 mm	39,0	31,0
K-07 40 32 89	G 1/4	9 mm / 12 mm	40,0	31,0	K-07 40 32 97	G 1/2	9 mm / 12 mm	43,0	33,0

Web: <http://cat.hansa-flex.com/de/KW90AG>

K-W90 GAM IG

Winkel-Aufschraubverschraubungen mit G-Innengewinde

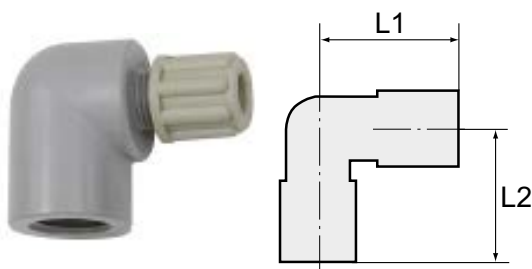

Gefertigt aus extrem schlagzähem, UV-stabilisiertem Konstruktionskunststoff mit hoher Witterungsbeständigkeit. Gute chemische Beständigkeit gegenüber Benzin, Dieselöl, Heizöl und Alkalien. Nicht geeignet für die Verwendung mit Säuren.

Betriebsdruck: abhängig von der Betriebstemperatur; max. 10 bar (bei 20 °C); max. 1 bar (bei 60 °C)

Verschraubungskörper: Polyamid (PA)

Klemmring: Polypropylen (PP)

Mutter: Polypropylen (PP)

Hinweis: Weitere Angaben auf Anfrage.

Bezeichnung	Gewinde	für Schlauch	L1 mm	L2 mm
K-07 40 32 98	G 1/8	4 mm / 6 mm	26,0	17,0
K-07 40 32 99	G 1/8	6 mm / 8 mm	29,0	17,0
K-07 40 33 00	G 1/4	4 mm / 6 mm	29,0	20,0
K-07 40 33 01	G 1/4	6 mm / 8 mm	32,0	20,0
K-07 40 33 02	G 1/4	8 mm / 10 mm	35,0	20,0

Web: <http://cat.hansa-flex.com/de/KW90GAMIG>

K-T AGR

T-Einschraubverschraubungen mit G-Außengewinde

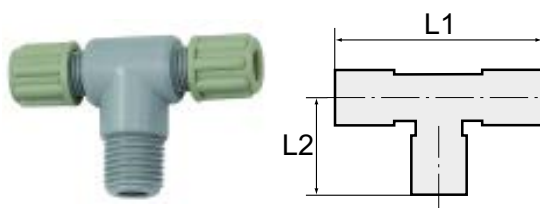

Gefertigt aus extrem schlagzähem, UV-stabilisiertem Konstruktionskunststoff mit hoher Witterungsbeständigkeit. Gute chemische Beständigkeit gegenüber Benzin, Dieselöl, Heizöl und Alkalien. Nicht geeignet für die Verwendung mit Säuren.

Betriebsdruck: abhängig von der Betriebstemperatur; max. 10 bar (bei 20 °C); max. 1 bar (bei 60 °C)

Verschraubungskörper: Polyamid (PA)

Klemmring: Polypropylen (PP)

Mutter: Polypropylen (PP)

Hinweis: Weitere Angaben auf Anfrage.

Bezeichnung	Gewinde	für Schlauch	L1 mm	L2 mm
K-07 40 33 03	G 1/8	4 mm / 6 mm	52,0	20,0
K-07 40 33 04	G 1/8	6 mm / 8 mm	62,0	20,0
K-07 40 33 05	G 1/4	4 mm / 6 mm	54,0	27,0
K-07 40 33 06	G 1/4	6 mm / 8 mm	62,0	27,0

Web: <http://cat.hansa-flex.com/de/KTAGR>

K-RAENDELMUTTER

Rändelmuttern



Gefertigt aus extrem schlagzähem, UV-stabilisiertem Konstruktionskunststoff mit hoher Witterungsbeständigkeit. Gute chemische Beständigkeit gegenüber Benzin, Dieselöl, Heizöl und Alkalien. Nicht geeignet für die Verwendung mit Säuren.

Betriebsdruck: abhängig von der Betriebstemperatur; max. 10 bar (bei 20 °C); max. 1 bar (bei 60 °C)

Mutter: Polypropylen (PP)

Hinweis: Weitere Angaben auf Anfrage.

Bezeichnung	Gewinde	für Schlauch	L1 mm
K-07 40 33 07	M 10 x 1	4 mm / 6 mm	13,5



(Fortsetzung)

K-RAENDELMUTTER

Rändelmuttern

Bezeichnung	Gewinde	für Schlauch	L1 mm
K- 07 40 33 08	M 14 x 1,5	6 mm / 8 mm	17,0
K- 07 40 33 09	M 16 x 1,5	8 mm / 10 mm	18,0
K- 07 40 33 10	M 18 x 1,5	9 mm / 12 mm	20,0

Web: <http://cat.hansa-flex.com/de/KRAENDELMUTTER>

K-KLR

Klemmringe

Gefertigt aus extrem schlagzähem, UV-stabilisiertem Konstruktionskunststoff mit hoher Witterungsbeständigkeit. Gute chemische Beständigkeit gegenüber Benzin, Dieselöl, Heizöl und Alkalien. Nicht geeignet für die Verwendung mit Säuren.

Betriebsdruck: abhängig von der Betriebstemperatur; max. 10 bar (bei 20 °C); max. 1 bar (bei 60 °C)

Klemmring: Polypropylen (PP)



Hinweis: Weitere Angaben auf Anfrage.

Bezeichnung	für Schlauch	L1 mm
K- 07 40 33 11	4 mm / 6 mm	6,0
K- 07 40 33 12	6 mm / 8 mm	8,0
K- 07 40 33 13	8 mm / 10 mm	10,0
K- 07 40 33 14	9 mm / 12 mm	11,0

Web: <http://cat.hansa-flex.com/de/KKLR>

K-SCHLAUCH VB

Gerade Schlauchverbindungen

Gefertigt aus extrem schlagzähem, UV-stabilisiertem Konstruktionskunststoff mit hoher Witterungsbeständigkeit. Gute chemische Beständigkeit gegenüber Benzin, Dieselöl, Heizöl und Alkalien. Nicht geeignet für die Verwendung mit Säuren.

Betriebsdruck: abhängig von der Betriebstemperatur; max. 10 bar (bei 20 °C); max. 1 bar (bei 60 °C)

Verschraubungskörper: Polyamid (PA)

Klemmring: Polypropylen (PP)

Mutter: Polypropylen (PP)

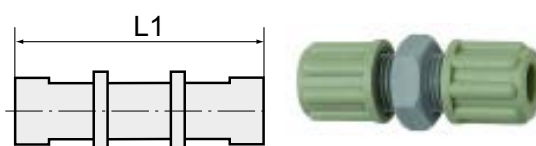

Hinweis: Weitere Angaben auf Anfrage.

Bezeichnung	für Schlauch	L1 mm	SW
K- 07 40 32 62	4 mm / 6 mm	39,0	14 mm
K- 07 40 32 63	6 mm / 8 mm	49,0	19 mm
K- 07 40 32 64	8 mm / 10 mm	55,0	22 mm
K- 07 40 32 65	9 mm / 12 mm	64,0	24 mm

Web: <http://cat.hansa-flex.com/de/KSCHLAUCHVB>

K-W90 SCHLAUCH VB

Winkel-Schlauchverbindungen

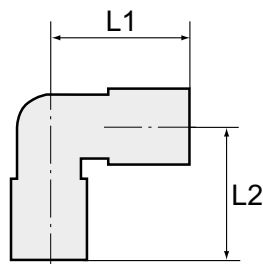

Gefertigt aus extrem schlagzähem, UV-stabilisiertem Konstruktionskunststoff mit hoher Witterungsbeständigkeit. Gute chemische Beständigkeit gegenüber Benzin, Dieselöl, Heizöl und Alkalien. Nicht geeignet für die Verwendung mit Säuren.

Betriebsdruck: abhängig von der Betriebstemperatur; max. 10 bar (bei 20 °C); max. 1 bar (bei 60 °C)

Verschraubungskörper: Polyamid (PA)

Klemmring: Polypropylen (PP)

Mutter: Polypropylen (PP)

Hinweis: Weitere Angaben auf Anfrage.

Bezeichnung	für Schlauch	L1 mm	L2 mm
K-07 40 32 66	4 mm / 6 mm	25,0	25,0
K-07 40 32 67	6 mm / 8 mm	30,0	30,0
K-07 40 32 68	8 mm / 10 mm	36,0	36,0
K-07 40 32 69	9 mm / 12 mm	43,0	43,0

Web: <http://cat.hansa-flex.com/de/KW90SCHLAUCHVB>

K-T-TUE

T-Schlauchverbindungen

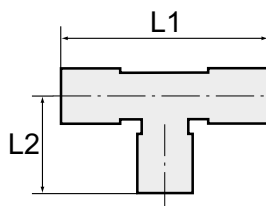

Gefertigt aus extrem schlagzähem, UV-stabilisiertem Konstruktionskunststoff mit hoher Witterungsbeständigkeit. Gute chemische Beständigkeit gegenüber Benzin, Dieselöl, Heizöl und Alkalien. Nicht geeignet für die Verwendung mit Säuren.

Betriebsdruck: abhängig von der Betriebstemperatur; max. 10 bar (bei 20 °C); max. 1 bar (bei 60 °C)

Verschraubungskörper: Polyamid (PA)

Klemmring: Polypropylen (PP)

Mutter: Polypropylen (PP)

Hinweis: Weitere Angaben auf Anfrage.

Bezeichnung	für Schlauch	L1 mm	L2 mm
K-07 40 32 70	4 mm / 6 mm	52,0	26,0
K-07 40 32 71	6 mm / 8 mm	62,0	31,0
K-07 40 32 72	8 mm / 10 mm	72,0	36,0
K-07 40 32 73	9 mm / 12 mm	80,0	40,0

Web: <http://cat.hansa-flex.com/de/KTTUE>

K-SCHOTTVERBINDUNGEN

Gerade Schottverbindungen

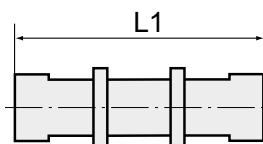

Gefertigt aus extrem schlagzähem, UV-stabilisiertem Konstruktionskunststoff mit hoher Witterungsbeständigkeit. Gute chemische Beständigkeit gegenüber Benzin, Dieselöl, Heizöl und Alkalien. Nicht geeignet für die Verwendung mit Säuren.

Betriebsdruck: abhängig von der Betriebstemperatur; max. 10 bar (bei 20 °C); max. 1 bar (bei 60 °C)

Verschraubungskörper: Polyamid (PA)

Klemmring: Polypropylen (PP)

Mutter: Polypropylen (PP)

Hinweis: Weitere Angaben auf Anfrage.

Bezeichnung	Gewinde	für Schlauch	L1 mm	SW
K-07 40 32 74	M 10 x 1	4 mm / 6 mm	53,0	14 mm
K-07 40 32 75	M 14 x 1,5	6 mm / 8 mm	64,0	19 mm



(Fortsetzung)

K-SCHOTTVERBINDUNGEN

Gerade Schottverbindungen

Bezeichnung	Gewinde	für Schlauch	L1 mm	SW
K- 07 40 32 76	M 16 x 1,5	8 mm / 10 mm	73,0	22 mm
K- 07 40 32 77	M 18 x 1,5	9 mm / 12 mm	84,0	24 mm

Web: <http://cat.hansa-flex.com/de/KSCHOTTVERBINDUNGEN>

K-W90 SVB

Winkel-Schottverbindungen

Gefertigt aus extrem schlagzähem, UV-stabilisiertem Konstruktionskunststoff mit hoher Witterungsbeständigkeit. Gute chemische Beständigkeit gegenüber Benzin, Dieselöl, Heizöl und Alkalien. Nicht geeignet für die Verwendung mit Säuren.

Betriebsdruck: abhängig von der Betriebstemperatur; max. 10 bar (bei 20 °C); max. 1 bar (bei 60 °C)

Verschraubungskörper: Polyamid (PA)

Klemmring: Polypropylen (PP)

Mutter: Polypropylen (PP)

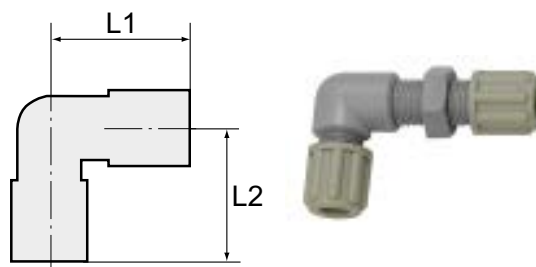

Hinweis: Weitere Angaben auf Anfrage.

Bezeichnung	Gewinde	für Schlauch	L1 mm	L2 mm	SW
K- 07 40 32 78	M 10 x 1	4 mm / 6 mm	43,0	25,0	14 mm
K- 07 40 32 79	M 14 x 1,5	6 mm / 8 mm	53,0	33,0	19 mm
K- 07 40 32 80	M 16 x 1,5	8 mm / 10 mm	58,0	36,0	22 mm
K- 07 40 32 81	M 18 x 1,5	9 mm / 12 mm	67,0	43,0	24 mm

Web: <http://cat.hansa-flex.com/de/KW90SVB>

K-VERSCHRAUBUNGEN PP

Gerade Verschraubungen - Polypropylen

Chemisch beständig gegenüber fast allen anorganischen Säuren und Basen, auch bei hoher Konzentration und Temperaturen bis 90 °C.

Betriebsdruck: abhängig von der Betriebstemperatur; max. 10 bar (bei 20 °C); max. 2,5 bar (bei 90 °C)

Werkstoff: Polypropylen (PP)

Betriebstemperatur: max. 90 °C

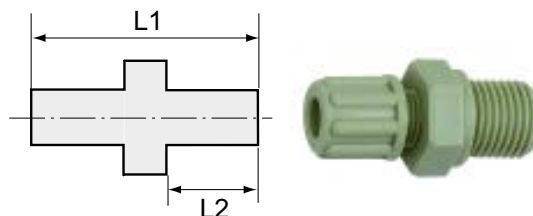

Hinweis: Weitere Angaben auf Anfrage.

Bezeichnung	für Schlauch	Gewinde	L1 mm	L2 mm	SW
K- 07 40 40 96	4 mm / 6 mm	G 1/8	31,5	8,0	14 mm
K- 07 40 40 98	6 mm / 8 mm	G 1/8	36,5	8,0	17 mm
K- 07 40 41 00	8 mm / 10 mm	G 1/8	40,5	8,0	19 mm
K- 07 40 41 02	9 mm / 12 mm	G 1/8	44,5	8,0	22 mm
K- 07 40 41 03	4 mm / 6 mm	G 1/4	37,0	12,0	17 mm
K- 07 40 41 05	6 mm / 8 mm	G 1/4	41,0	12,0	17 mm
K- 07 40 41 07	8 mm / 10 mm	G 1/4	45,0	12,0	19 mm
K- 07 40 41 09	9 mm / 12 mm	G 1/4	49,0	12,0	22 mm
K- 07 40 41 11	4 mm / 6 mm	G 3/8	38,5	12,0	22 mm
K- 07 40 41 13	6 mm / 8 mm	G 3/8	42,5	12,0	22 mm
K- 07 40 41 15	8 mm / 10 mm	G 3/8	45,5	12,0	22 mm
K- 07 40 41 17	9 mm / 12 mm	G 3/8	49,5	12,0	22 mm
K- 07 40 41 19	4 mm / 6 mm	G 1/2	43,0	14,0	27 mm
K- 07 40 41 21	6 mm / 8 mm	G 1/2	47,0	14,0	27 mm
K- 07 40 41 23	8 mm / 10 mm	G 1/2	50,0	14,0	27 mm
K- 07 40 41 25	9 mm / 12 mm	G 1/2	54,0	14,0	27 mm

Web: <http://cat.hansa-flex.com/de/KVERSCHRAUBUNGENPP>

K-W90 VERSCHR POLYPROPYLEN

Winkel-Verschraubungen - Polypropylen

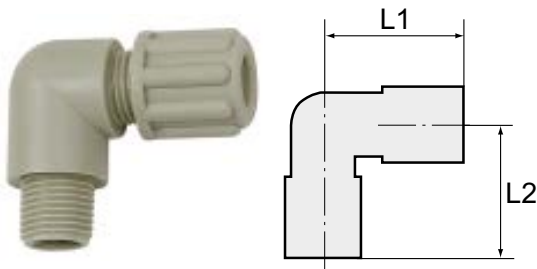

Chemisch beständig gegenüber fast allen anorganischen Säuren und Basen, auch bei hoher Konzentration und Temperaturen bis 90 °C.

Betriebsdruck: abhängig von der Betriebstemperatur; max. 10 bar (bei 20 °C); max. 2,5 bar (bei 90 °C)

Werkstoff: Polypropylen (PP)

Betriebstemperatur: max. 90 °C

Hinweis: Weitere Angaben auf Anfrage.

Bezeichnung	für Schlauch	Gewinde	L1 mm	L2 mm	Bezeichnung	für Schlauch	Gewinde	L1 mm	L2 mm
K-07 40 41 79	4 mm / 6 mm	G 1/8	25,0	20,0	K-07 40 41 93	4 mm / 6 mm	G 3/8	29,0	30,0
K-07 40 41 81	6 mm / 8 mm	G 1/8	30,0	23,0	K-07 40 41 95	6 mm / 8 mm	G 3/8	33,0	27,0
K-07 40 41 83	8 mm / 10 mm	G 1/8	36,0	25,0	K-07 40 41 97	8 mm / 10 mm	G 3/8	36,0	29,0
K-07 40 41 85	9 mm / 12 mm	G 1/8	40,0	27,0	K-07 40 41 99	9 mm / 12 mm	G 3/8	40,0	31,0
K-07 40 41 86	4 mm / 6 mm	G 1/4	26,0	25,0	K-07 40 42 00	4 mm / 6 mm	G 1/2	32,0	29,0
K-07 40 41 88	6 mm / 8 mm	G 1/4	30,0	27,0	K-07 40 42 02	6 mm / 8 mm	G 1/2	36,0	29,0
K-07 40 41 90	8 mm / 10 mm	G 1/4	36,0	32,0	K-07 40 42 04	8 mm / 10 mm	G 1/2	39,0	31,0
K-07 40 41 92	9 mm / 12 mm	G 1/4	40,0	31,0	K-07 40 42 06	9 mm / 12 mm	G 1/2	43,0	33,0

Web: <http://cat.hansa-flex.com/de/KW90VERSCHRPPOLYPROPYLEN>

K-SCHLAUCH VB POLYPROP

Gerade Schlauchverbindungen - Polypropylen

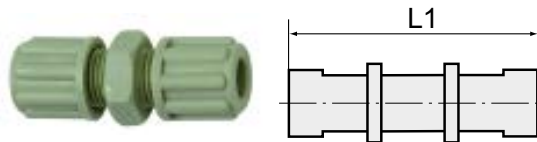

Chemisch beständig gegenüber fast allen anorganischen Säuren und Basen, auch bei hoher Konzentration und Temperaturen bis 90 °C.

Betriebsdruck: abhängig von der Betriebstemperatur; max. 10 bar (bei 20 °C); max. 2,5 bar (bei 90 °C)

Werkstoff: Polypropylen (PP)

Betriebstemperatur: max. 90 °C

Hinweis: Weitere Angaben auf Anfrage.

Bezeichnung	für Schlauch	L1 mm	SW
K-07 40 41 47	4 mm / 6 mm	39,0	14 mm
K-07 40 41 51	6 mm / 8 mm	49,0	19 mm
K-07 40 41 53	8 mm / 10 mm	55,0	22 mm
K-07 40 41 55	9 mm / 12 mm	64,0	24 mm

Web: <http://cat.hansa-flex.com/de/KSCHLAUCHVBPOLYPROP>

K-W90 SCHLAUCH VB POLYPROPY

Winkel-Schlauchverbindungen - Polypropylen

Chemisch beständig gegenüber fast allen anorganischen Säuren und Basen, auch bei hoher Konzentration und Temperaturen bis 90 °C.

Betriebsdruck: abhängig von der Betriebstemperatur; max. 10 bar (bei 20 °C); max. 2,5 bar (bei 90 °C)

Werkstoff: Polypropylen (PP)

Betriebstemperatur: max. 90 °C

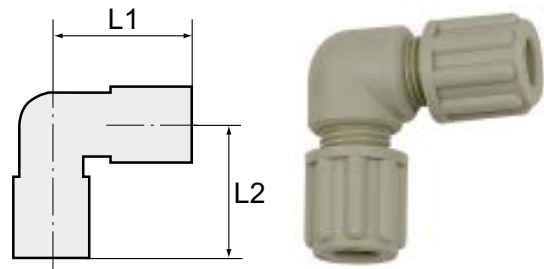

Hinweis: Weitere Angaben auf Anfrage.

Bezeichnung	für Schlauch	L1 mm	L2 mm
K- 07 40 41 57	4 mm / 6 mm	25,0	25,0
K- 07 40 41 59	6 mm / 8 mm	30,0	30,0
K- 07 40 41 61	8 mm / 10 mm	36,0	36,0
K- 07 40 41 63	9 mm / 12 mm	43,0	43,0

Web: <http://cat.hansa-flex.com/de/KW90SCHLAUCHVBPOLYPROPY>

K-T-TUE POLYPROPYLEN

T-Schlauchverbindungen - Polypropylen

Chemisch beständig gegenüber fast allen anorganischen Säuren und Basen, auch bei hoher Konzentration und Temperaturen bis 90 °C.

Betriebsdruck: abhängig von der Betriebstemperatur; max. 10 bar (bei 20 °C); max. 2,5 bar (bei 90 °C)

Werkstoff: Polypropylen (PP)

Betriebstemperatur: max. 90 °C

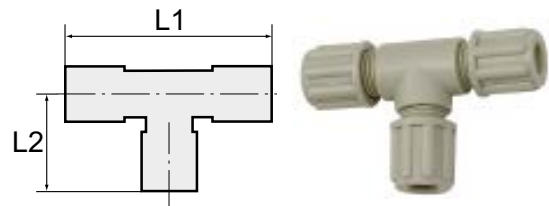

Hinweis: Weitere Angaben auf Anfrage.

Bezeichnung	für Schlauch	L1 mm	L2 mm
K- 07 40 41 64	4 mm / 6 mm	52,0	26,0
K- 07 40 41 66	6 mm / 8 mm	62,0	31,0
K- 07 40 41 68	8 mm / 10 mm	72,0	36,0
K- 07 40 41 70	9 mm / 12 mm	80,0	40,0

Web: <http://cat.hansa-flex.com/de/KTTUEPOLYPROPYLEN>

K-SCHOTTVERB POLYPROPYLEN

Gerade Schottverbindungen - Polypropylen

Chemisch beständig gegenüber fast allen anorganischen Säuren und Basen, auch bei hoher Konzentration und Temperaturen bis 90 °C.

Betriebsdruck: abhängig von der Betriebstemperatur; max. 10 bar (bei 20 °C); max. 2,5 bar (bei 90 °C)

Werkstoff: Polypropylen (PP)

Betriebstemperatur: max. 90 °C

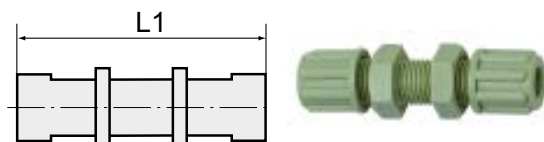

Hinweis: Weitere Angaben auf Anfrage.

Bezeichnung	für Schlauch	Gewinde	L1 mm	SW
K- 07 40 41 71	4 mm / 6 mm	M 10 x 1	53,0	14 mm
K- 07 40 41 72	6 mm / 8 mm	M 14 x 1,5	64,0	19 mm



K-SCHOTTVERB POLYPROPYLEN

(Fortsetzung)

Gerade Schottverbindungen - Polypropylen

Bezeichnung	für Schlauch	Gewinde	L1 mm	SW
K-07 40 41 73	8 mm / 10 mm	M 16 x 1,5	73,0	22 mm
K-07 40 41 74	9 mm / 12 mm	M 18 x 1,5	84,0	24 mm

Web: <http://cat.hansa-flex.com/de/KSCHOTTVERBPOLYPROPYLEN>

K-W90 SVB POLYPROPYLEN

Winkel-Schottverbindungen - Polypropylen

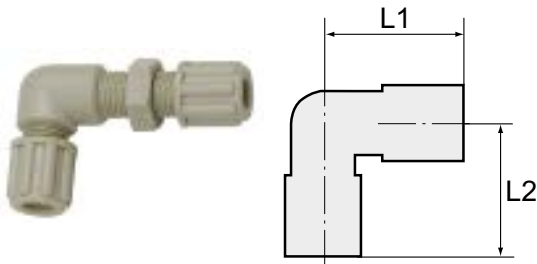

Chemisch beständig gegenüber fast allen anorganischen Säuren und Basen, auch bei hoher Konzentration und Temperaturen bis 90 °C.

Betriebsdruck: abhängig von der Betriebstemperatur; max. 10 bar (bei 20 °C); max. 2,5 bar (bei 90 °C)

Werkstoff: Polypropylen (PP)

Betriebstemperatur: max. 90 °C

Hinweis: Weitere Angaben auf Anfrage.

Bezeichnung	für Schlauch	Gewinde	L1 mm	L2 mm	SW
K-07 40 41 75	4 mm / 6 mm	M 10 x 1	43,0	25,0	14 mm
K-07 40 41 76	6 mm / 8 mm	M 14 x 1,5	53,0	33,0	19 mm
K-07 40 41 77	8 mm / 10 mm	M 16 x 1,5	58,0	36,0	22 mm
K-07 40 41 78	9 mm / 12 mm	M 18 x 1,5	67,0	43,0	24 mm

Web: <http://cat.hansa-flex.com/de/KW90SVBPOLYPROPYLEN>

K-RAENDELMUTTER PFA

Rändelmuttern - Perfluoralkoxy (PFA)

Perfluoralkoxy (PFA): ein Fluorkunststoff (PTFE), der die gleiche chemische Resistenz wie PTFE hat, aber bedeutend höhere Festigkeitswerte aufweist und für Temperaturen von max. 200 °C geeignet ist.

Betriebsdruck: abhängig von der Betriebstemperatur; max. 10 bar (bei 20 °C); max. 1 bar (ab 170 °C)

Betriebstemperatur: max. 200 °C

Werkstoff: Perfluoralkoxy (PFA)



Hinweis: Weitere Angaben auf Anfrage.

Bezeichnung	Gewinde	für Schlauch	L1 mm
K-07 40 42 37	M 10 x 1	4 mm / 6 mm	13,5
K-07 40 42 38	M 14 x 1,5	6 mm / 8 mm	17,0
K-07 40 42 39	M 16 x 1,5	8 mm / 10 mm	18,0
K-07 40 42 40	M 18 x 1,5	9 mm / 12 mm	20,0

Web: <http://cat.hansa-flex.com/de/KRAENDELMUTTERPFA>

K-VERSCHRÄUBUNGEN PFA

Gerade Verschraubungen - Perfluoralkoxy (PFA)

Perfluoralkoxy (PFA): ein Fluorkunststoff (PTFE), der die gleiche chemische Resistenz wie PTFE hat, aber bedeutend höhere Festigkeitswerte aufweist und für Temperaturen von max. 200 °C geeignet ist.

Betriebsdruck: abhängig von der Betriebstemperatur; max. 10 bar (bei 20 °C); max. 1 bar (ab 170 °C)

Betriebstemperatur: max. 200 °C

Werkstoff: Perfluoralkoxy (PFA)

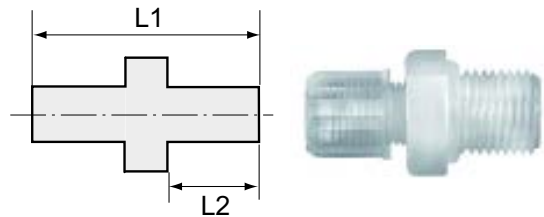

Hinweis: Weitere Angaben auf Anfrage.

Bezeichnung	Gewinde	für Schlauch	L1 mm	L2 mm	SW
K- 07 40 40 97	G 1/8	4 mm / 6 mm	31,5	8,0	14 mm
K- 07 40 40 99	G 1/8	6 mm / 8 mm	36,5	8,0	17 mm
K- 07 40 41 01	G 1/8	8 mm / 10 mm	40,5	8,0	19 mm
K- 07 40 41 04	G 1/4	4 mm / 6 mm	37,0	12,0	17 mm
K- 07 40 41 06	G 1/4	6 mm / 8 mm	41,0	12,0	17 mm
K- 07 40 41 08	G 1/4	8 mm / 10 mm	45,0	12,0	19 mm
K- 07 40 41 10	G 1/4	9 mm / 12 mm	48,5	12,0	22 mm
K- 07 40 41 12	G 3/8	4 mm / 6 mm	38,5	12,0	22 mm
K- 07 40 41 14	G 3/8	6 mm / 8 mm	42,5	12,0	22 mm
K- 07 40 41 16	G 3/8	8 mm / 10 mm	45,5	12,0	22 mm
K- 07 40 41 18	G 3/8	9 mm / 12 mm	49,5	12,0	22 mm
K- 07 40 41 20	G 1/2	4 mm / 6 mm	43,0	14,0	27 mm
K- 07 40 41 22	G 1/2	6 mm / 8 mm	47,0	14,0	27 mm
K- 07 40 41 24	G 1/2	8 mm / 10 mm	50,0	14,0	27 mm
K- 07 40 41 26	G 1/2	9 mm / 12 mm	54,0	14,0	27 mm

Web: <http://cat.hansa-flex.com/de/KVERSCHRÄUBUNGENPFA>

K-W90 VERSCHR PFA

Winkel-Verschraubungen - Perfluoralkoxy (PFA)

Perfluoralkoxy (PFA): ein Fluorkunststoff (PTFE), der die gleiche chemische Resistenz wie PTFE hat, aber bedeutend höhere Festigkeitswerte aufweist und für Temperaturen von max. 200 °C geeignet ist.

Betriebsdruck: abhängig von der Betriebstemperatur; max. 10 bar (bei 20 °C); max. 1 bar (ab 170 °C)

Betriebstemperatur: max. 200 °C

Werkstoff: Perfluoralkoxy (PFA)

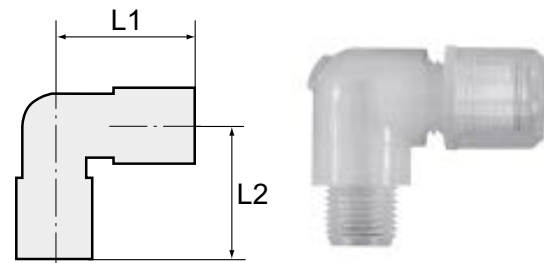

Hinweis: Weitere Angaben auf Anfrage.

Bezeichnung	Gewinde	für Schlauch	L1 mm	L2 mm
K- 07 40 41 80	G 1/8	4 mm / 6 mm	25,0	20,0
K- 07 40 41 82	G 1/8	6 mm / 8 mm	30,0	23,0
K- 07 40 41 84	G 1/8	8 mm / 10 mm	36,0	25,0
K- 07 40 41 87	G 1/4	4 mm / 6 mm	26,0	25,0
K- 07 40 41 89	G 1/4	6 mm / 8 mm	30,0	27,0
K- 07 40 41 91	G 1/4	8 mm / 10 mm	36,0	32,0
K- 07 40 41 94	G 3/8	4 mm / 6 mm	29,0	30,0
K- 07 40 41 96	G 3/8	6 mm / 8 mm	33,0	27,0
K- 07 40 41 98	G 3/8	8 mm / 10 mm	36,0	29,0
K- 07 40 42 01	G 1/2	4 mm / 6 mm	32,0	29,0
K- 07 40 42 03	G 1/2	6 mm / 8 mm	36,0	29,0
K- 07 40 42 05	G 1/2	8 mm / 10 mm	39,0	31,0

Web: <http://cat.hansa-flex.com/de/KW90VERSCHRPFPA>

K-SCHLAUCH VB PFA

Gerade Schlauchverbindungen - Perfluoralkoxy (PFA)

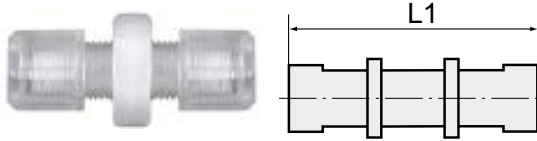

Perfluoralkoxy (PFA): ein Fluorkunststoff (PTFE), der die gleiche chemische Resistenz wie PTFE hat, aber bedeutend höhere Festigkeitswerte aufweist und für Temperaturen von max. 200 °C geeignet ist.

Betriebsdruck: abhängig von der Betriebstemperatur; max. 10 bar (bei 20 °C); max. 1 bar (ab 170 °C)
Betriebstemperatur: max. 200 °C
Werkstoff: Perfluoralkoxy (PFA)

Hinweis: Weitere Angaben auf Anfrage.

Bezeichnung	für Schlauch	L1 mm	SW
K-07 40 41 48	4 mm / 6 mm	39,0	14 mm
K-07 40 41 52	6 mm / 8 mm	49,0	19 mm
K-07 40 41 54	8 mm / 10 mm	55,0	22 mm
K-07 40 41 56	9 mm / 12 mm	64,0	24 mm

Web: <http://cat.hansa-flex.com/de/KSCHLAUCHVBPFA>

K-W90 SCHLAUCH VB PFA

Winkel-Schlauchverbindungen - Perfluoralkoxy (PFA)

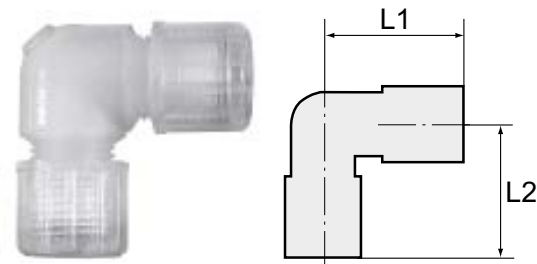

Perfluoralkoxy (PFA): ein Fluorkunststoff (PTFE), der die gleiche chemische Resistenz wie PTFE hat, aber bedeutend höhere Festigkeitswerte aufweist und für Temperaturen von max. 200 °C geeignet ist.

Betriebsdruck: abhängig von der Betriebstemperatur; max. 10 bar (bei 20 °C); max. 1 bar (ab 170 °C)
Betriebstemperatur: max. 200 °C
Werkstoff: Perfluoralkoxy (PFA)

Hinweis: Weitere Angaben auf Anfrage.

Bezeichnung	für Schlauch	L1 mm	L2 mm
K-07 40 41 58	4 mm / 6 mm	25,0	25,0
K-07 40 41 60	6 mm / 8 mm	30,0	30,0
K-07 40 41 62	8 mm / 10 mm	36,0	36,0

Web: <http://cat.hansa-flex.com/de/KW90SCHLAUCHVBPFA>

K-T-TUE PFA

T-Schlauchverbindungen - Perfluoralkoxy (PFA)

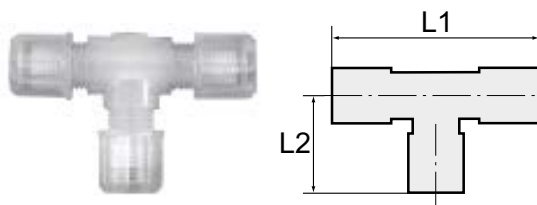

Perfluoralkoxy (PFA): ein Fluorkunststoff (PTFE), der die gleiche chemische Resistenz wie PTFE hat, aber bedeutend höhere Festigkeitswerte aufweist und für Temperaturen von max. 200 °C geeignet ist.

Betriebsdruck: abhängig von der Betriebstemperatur; max. 10 bar (bei 20 °C); max. 1 bar (ab 170 °C)
Betriebstemperatur: max. 200 °C
Werkstoff: Perfluoralkoxy (PFA)

Hinweis: Weitere Angaben auf Anfrage.

Bezeichnung	für Schlauch	L1 mm	L2 mm
K-07 40 41 65	4 mm / 6 mm	52,0	26,0



(Fortsetzung)

K-T-TUE PFA

T-Schlauchverbindungen - Perfluoralkoxy (PFA)

Bezeichnung	für Schlauch	L1 mm	L2 mm
K- 07 40 41 67	6 mm / 8 mm	62,0	31,0
K- 07 40 41 69	8 mm / 10 mm	72,0	36,0

Web: <http://cat.hansa-flex.com/de/KTTUEPFA>

K-SCHNEID DICHRINGE PEEK

Schneid- / Dichtringe - PEEK, PTFE Dichtringe

Perfluoralkoxy (PFA): ein Fluorkunststoff (PTFE), der die gleiche chemische Resistenz wie PTFE hat, aber bedeutend höhere Festigkeitswerte aufweist und für Temperaturen von max. 200 °C geeignet ist.

Betriebsdruck: abhängig von der Betriebstemperatur; max. 10 bar (bei 20 °C); max. 1 bar (ab 170 °C)

Betriebstemperatur: max. 200 °C

Werkstoff: Perfluoralkoxy (PFA)



Hinweis: Weitere Angaben auf Anfrage.

Bezeichnung	für Schlauch
K- 07 40 42 64	4 mm / 6 mm
K- 07 40 42 66	6 mm / 8 mm
K- 07 40 42 67	8 mm / 10 mm
K- 07 40 42 68	9 mm / 12 mm

Web: <http://cat.hansa-flex.com/de/KSCHNEIDDICHRINGEPEEK>

K-GE AGR-K

Gerade Einschraubstutzen, Polyamid, Außengewinde konisch nach ISO 7-1

Schlauchverbindungsteile mit hoher Festigkeit, Zähigkeit, geringem Gewicht, Abriebfestigkeit und großer Schlagfestigkeit. Chemisch beständig gegen: Aceton, Benzin, Benzol, Butan, Alkohole, Dieselmotorenstoffe, Erdöl, Erdgas, Ethanol, Fruchtsäfte, Glycerin, Heizöl, Hydraulikflüssigkeiten, aliphatische Ketone, Kohlendioxid, Kohlensäure, Motorenöle, Methanol, Propan, Flüssiggas, Schmieröle, Schmierfette, Stadtgas, Waschlauge und Wasser.

Temp. Bereich: -40 °C bis +90 °C

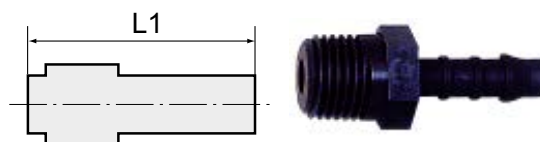

Hinweis: Weitere Angaben auf Anfrage.

Bezeichnung	Gewinde	für Schlauch	L1 mm	max. zulässiger Überdruck bar	SW
K- 07 40 16 63	M 5	LW 3 mm	19,5	10	6 mm
K- 07 40 16 64	R 1/8	LW 4 mm	27,0	10	10 mm
K- 07 40 16 65	R 1/8	LW 6 mm	32,5	10	10 mm
K- 07 40 16 66	R 1/8	LW 8 mm	38,0	10	14 mm
K- 07 40 16 67	R 1/4	LW 4 mm	32,0	10	14 mm
K- 07 40 16 68	R 1/4	LW 5 mm	36,0	10	14 mm
K- 07 40 16 69	R 1/4	LW 6 mm	37,5	10	14 mm
K- 07 40 16 71	R 1/4	LW 10 mm	43,5	10	14 mm
K- 07 40 16 70	R 1/4	LW 8 mm	41,0	10	14 mm
K- 07 40 16 72	R 3/8	LW 6 mm	39,0	10	17 mm
K- 07 40 16 73	R 3/8	LW 8 mm	41,0	10	17 mm
K- 07 40 16 74	R 3/8	LW 10 mm	43,5	10	17 mm
K- 07 40 16 75	R 3/8	LW 12 mm	45,5	10	17 mm
K- 07 40 16 76	R 1/2	LW 8 mm	49,0	10	22 mm
K- 07 40 16 77	R 1/2	LW 12 mm	54,0	10	22 mm
K- 07 40 16 78	R 1/2	LW 16 mm	58,0	10	22 mm
K- 07 40 46 50	R 3/4	LW 16 mm	58,0	10	27 mm



K-GE AGR-K

(Fortsetzung)

Gerade Einschraubstutzen, Polyamid, Außengewinde konisch nach ISO 7-1

Bezeichnung	Gewinde	für Schlauch	L1 mm	max. zulässiger Überdruck bar	SW
K-07 40 46 51	R 3/4	LW 19 mm	58,0	10	27 mm
K-07 40 46 52	R 1	LW 25 mm	69,0	10	32 mm

Web: <http://cat.hansa-flex.com/de/KGEAGRK>

K-T-EINSCHR STUTZEN

T-Einschraubstutzen, Polyamid, Außengewinde konisch nach ISO 7-1

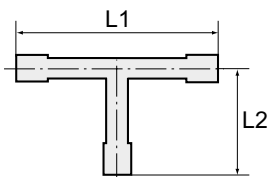

Schlauchverbindungsteile mit hoher Festigkeit, Zähigkeit, geringem Gewicht, Abriebfestigkeit und großer Schlagfestigkeit. Chemisch beständig gegen: Aceton, Benzin, Benzol, Butan, Alkohole, Dieselmotorenstoffe, Erdöl, Erdgas, Ethanol, Fruchtsäfte, Glycerin, Heizöl, Hydraulikflüssigkeiten, aliphatische Ketone, Kohlendioxyd, Kohlensäure, Motorenöle, Methanol, Propan, Flüssiggas, Schmieröle, Schmierfette, Stadtgas, Waschlauge und Wasser.

Temp. Bereich: -40 °C bis +90 °C

Hinweis: Weitere Angaben auf Anfrage.

Bezeichnung	Gewinde	für Schlauch	L1 mm	L2 mm	max. zulässiger Überdruck bar	SW
K-07 40 16 79	R 1/8	LW 4 mm	42,0	18,0	10	10 mm
K-07 40 16 80	R 1/8	LW 6 mm	57,0	21,0	10	10 mm
K-07 40 16 81	R 1/4	LW 4 mm	42,0	23,0	10	14 mm
K-07 40 16 82	R 1/4	LW 6 mm	57,0	26,0	10	14 mm
K-07 40 16 83	R 1/4	LW 8 mm	66,0	27,5	10	14 mm
K-07 40 46 53	R 3/8	LW 10 mm	71,0	30,0	10	17 mm

Web: <http://cat.hansa-flex.com/de/KTEINSCHRSTUTZEN>

K-W90 AG-K POLYAMID ISO 7-1

Winkel-Einschraubstutzen, Polyamid, Außengewinde konisch nach ISO 7-1

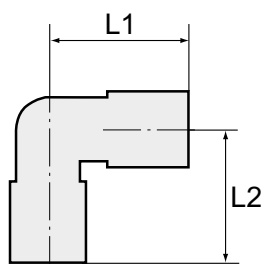

Schlauchverbindungsteile mit hoher Festigkeit, Zähigkeit, geringem Gewicht, Abriebfestigkeit und großer Schlagfestigkeit. Chemisch beständig gegen: Aceton, Benzin, Benzol, Butan, Alkohole, Dieselmotorenstoffe, Erdöl, Erdgas, Ethanol, Fruchtsäfte, Glycerin, Heizöl, Hydraulikflüssigkeiten, aliphatische Ketone, Kohlendioxyd, Kohlensäure, Motorenöle, Methanol, Propan, Flüssiggas, Schmieröle, Schmierfette, Stadtgas, Waschlauge und Wasser.

Temp. Bereich: -40 °C bis +90 °C

Hinweis: Weitere Angaben auf Anfrage.

Bezeichnung	Gewinde	für Schlauch	L1 mm	L2 mm	max. zulässiger Überdruck bar	SW
K-07 40 16 84	R 1/8	LW 4 mm	16,0	21,0	10	10 mm
K-07 40 16 85	R 1/8	LW 6 mm	21,0	28,5	10	10 mm
K-07 40 46 54	R 1/8	LW 8 mm	23,0	33,0	10	14 mm
K-07 40 16 86	R 1/4	LW 4 mm	25,0	21,0	10	14 mm
K-07 40 16 87	R 1/4	LW 6 mm	26,0	28,5	10	14 mm
K-07 40 16 88	R 1/4	LW 8 mm	27,5	33,0	10	14 mm
K-07 40 16 89	R 1/4	LW 10 mm	30,0	38,0	10	14 mm
K-07 40 16 90	R 3/8	LW 6 mm	27,0	28,5	10	17 mm
K-07 40 16 91	R 3/8	LW 8 mm	31,0	36,0	10	17 mm
K-07 40 16 92	R 3/8	LW 10 mm	30,0	38,0	10	17 mm
K-07 40 16 93	R 3/8	LW 12 mm	31,0	40,5	10	17 mm
K-07 40 16 94	R 1/2	LW 8 mm	36,0	36,0	10	22 mm



(Fortsetzung)

K-W90 AG-K POLYAMID ISO 7-1

Winkel-Einschraubstutzen, Polyamid, Außengewinde konisch nach ISO 7-1

Bezeichnung	Gewinde	für Schlauch	L1 mm	L2 mm	max. zulässiger Überdruck bar	SW
K- 07 40 16 95	R 1/2	LW 12 mm	36,0	40,5	10	22 mm
K- 07 40 46 55	R 3/4	LW 19 mm	42,8	45,5	10	27 mm

Web: <http://cat.hansa-flex.com/de/KW90AGKPOLYAMIDISO71>

K-BLINDSTOPFEN POLYAMID

Blindstopfen, Polyamid, Außengewinde konisch nach ISO 7-1

Schlauchverbindungsteile mit hoher Festigkeit, Zähigkeit, geringem Gewicht, Abriebfestigkeit und großer Schlagfestigkeit. Chemisch beständig gegen: Aceton, Benzin, Benzol, Butan, Alkohole, Dieselkraftstoffe, Erdöl, Erdgas, Ethanol, Fruchtsäfte, Glycerin, Heizöl, Hydraulikflüssigkeiten, aliphatische Ketone, Kohlendioxyd, Kohlensäure, Motorenöle, Methanol, Propan, Flüssiggas, Schmieröle, Schmierfette, Stadtgas, Waschlauge und Wasser.

Temp. Bereich: -40 °C bis +90 °C



3

Hinweis: Weitere Angaben auf Anfrage.

Bezeichnung	Gewinde	L1 mm	max. zulässiger Überdruck bar	SW
K- 07 40 16 96	R 1/8	12,0	10	10 mm
K- 07 40 16 97	R 1/4	17,0	10	14 mm
K- 07 40 16 98	R 3/8	27,0	10	17 mm
K- 07 40 16 99	R 1/2	27,5	10	22 mm

Web: <http://cat.hansa-flex.com/de/KBLINDSTOPFENPOLYAMID>

K-SCHLAUCH STUTZEN POM

Gerade Schlauchverbindungsstutzen, POM

Schlauchverbindungsteile mit hoher Festigkeit, Zähigkeit, geringem Gewicht, Abriebfestigkeit und großer Schlagfestigkeit. Chemisch beständig gegen: Aceton, Benzin, Benzol, Butan, Alkohole, Dieselkraftstoffe, Erdöl, Erdgas, Ethanol, Fruchtsäfte, Glycerin, Heizöl, Hydraulikflüssigkeiten, aliphatische Ketone, Kohlendioxyd, Kohlensäure, Motorenöle, Methanol, Propan, Flüssiggas, Schmieröle, Schmierfette, Stadtgas, Waschlauge und Wasser.

Temp. Bereich: -40 °C bis +90 °C

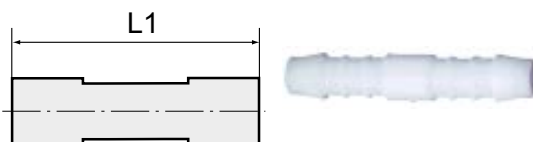

Hinweis: Weitere Angaben auf Anfrage.

Bezeichnung	für Schlauch	L1 mm	max. zulässiger Überdruck bar
K- 07 40 17 00	LW 3 mm	25,0	10
K- 07 40 17 01	LW 4 mm	35,0	10
K- 07 40 17 02	LW 5 mm	45,0	10
K- 07 40 17 03	LW 6 mm	49,0	10
K- 07 40 17 04	LW 8 mm	56,0	10
K- 07 40 17 05	LW 10 mm	63,0	10
K- 07 40 17 06	LW 12 mm	66,5	10
K- 07 40 17 07	LW 13 mm	73,0	10
K- 07 40 17 08	LW 16 mm	75,0	10
K- 07 40 17 09	LW 19 mm	76,0	10
K- 07 40 46 56	LW 25 mm	95,0	10

Web: <http://cat.hansa-flex.com/de/KSCHLAUCHSTUTZENPOM>

K-REDUZIERSTUTZEN POM

Gerade Reduzierstutzen, POM

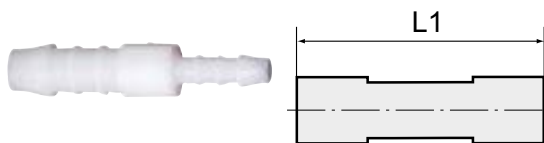

Schlauchverbindungsteile mit hoher Festigkeit, Zähigkeit, geringem Gewicht, Abriebfestigkeit und großer Schlagfestigkeit. Chemisch beständig gegen: Aceton, Benzin, Benzol, Butan, Alkohole, Dieselmotorenstoffe, Erdöl, Erdgas, Ethanol, Fruchtsäfte, Glycerin, Heizöl, Hydraulikflüssigkeiten, aliphatische Ketone, Kohlendioxyd, Kohlensäure, Motorenöle, Methanol, Propan, Flüssiggas, Schmieröle, Schmierfette, Stadtgas, Waschlauge und Wasser.

Temp. Bereich: -40 °C bis +90 °C

Hinweis: Weitere Angaben auf Anfrage.

Bezeichnung	für Schlauch	L1 mm	max. zulässiger Überdruck bar
K-07 40 17 10	LW 4 mm / 3 mm	30,0	10
K-07 40 17 11	LW 6 mm / 4 mm	42,5	10
K-07 40 17 12	LW 8 mm / 4 mm	48,0	10
K-07 40 17 13	LW 8 mm / 6 mm	54,0	10
K-07 40 17 14	LW 10 mm / 6 mm	58,0	10
K-07 40 17 15	LW 10 mm / 8 mm	60,5	10
K-07 40 17 16	LW 12 mm / 8 mm	62,5	10
K-07 40 17 17	LW 12 mm / 10 mm	64,0	10

Web: <http://cat.hansa-flex.com/de/KREDUZIERSTUTZENPOM>

K-W90 SCHLAUCH VB STU POM

Winkel-Schlauchverbindungsstutzen, POM

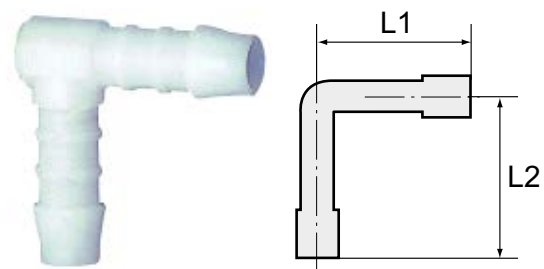

Schlauchverbindungsteile mit hoher Festigkeit, Zähigkeit, geringem Gewicht, Abriebfestigkeit und großer Schlagfestigkeit. Chemisch beständig gegen: Aceton, Benzin, Benzol, Butan, Alkohole, Dieselmotorenstoffe, Erdöl, Erdgas, Ethanol, Fruchtsäfte, Glycerin, Heizöl, Hydraulikflüssigkeiten, aliphatische Ketone, Kohlendioxyd, Kohlensäure, Motorenöle, Methanol, Propan, Flüssiggas, Schmieröle, Schmierfette, Stadtgas, Waschlauge und Wasser.

Temp. Bereich: -40 °C bis +90 °C

Hinweis: Weitere Angaben auf Anfrage.

Bezeichnung	für Schlauch	L1 mm	L2 mm	max. zulässiger Überdruck bar
K-07 40 17 18	LW 3 mm	12,5	12,5	10
K-07 40 17 19	LW 4 mm	17,5	19,5	10
K-07 40 17 20	LW 5 mm	21,0	22,0	10
K-07 40 17 21	LW 6 mm	25,0	26,0	10
K-07 40 17 22	LW 8 mm	29,0	30,0	10
K-07 40 17 23	LW 10 mm	31,0	33,5	10
K-07 40 17 24	LW 12 mm	34,5	36,0	10
K-07 40 17 25	LW 13 mm	36,5	38,5	10
K-07 40 17 26	LW 16 mm	40,5	45,0	10
K-07 40 17 27	LW 19 mm	43,5	46,0	10
K-07 40 46 57	LW 25 mm	52,5	52,5	10

Web: <http://cat.hansa-flex.com/de/KW90SCHLAUCHVBSTUPOM>

K-T-SCHLAUCH VB STUTZEN POM

T-Schlauchverbindungsstutzen, POM

Schlauchverbindungsteile mit hoher Festigkeit, Zähigkeit, geringem Gewicht, Abriebfestigkeit und großer Schlagfestigkeit. Chemisch beständig gegen: Aceton, Benzin, Benzol, Butan, Alkohole, Dieselmotorenstoffe, Erdöl, Erdgas, Ethanol, Fruchtsäfte, Glycerin, Heizöl, Hydraulikflüssigkeiten, aliphatische Ketone, Kohlendioxid, Kohlensäure, Motorenöle, Methanol, Propan, Flüssiggas, Schmieröle, Schmierfette, Stadtgas, Waschlauge und Wasser.

Temp. Bereich: -40 °C bis +90 °C

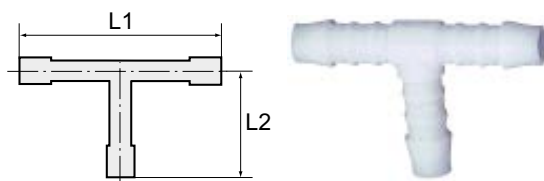

Hinweis: Weitere Angaben auf Anfrage.

Bezeichnung	für Schlauch	L1 mm	L2 mm	max. zulässiger Überdruck bar
K- 07 40 17 28	LW 3 mm	25,0	12,5	10
K- 07 40 17 29	LW 4 mm	35,0	19,5	10
K- 07 40 17 30	LW 5 mm	42,0	22,0	10
K- 07 40 17 31	LW 6 mm	50,0	26,0	10
K- 07 40 17 32	LW 8 mm	58,0	30,0	10
K- 07 40 17 33	LW 10 mm	62,5	33,5	10
K- 07 40 17 34	LW 12 mm	69,0	36,0	10
K- 07 40 17 35	LW 13 mm	69,0	36,0	10
K- 07 40 17 36	LW 16 mm	81,0	45,0	10
K- 07 40 17 37	LW 19 mm	85,0	45,0	10
K- 07 40 46 58	LW 25 mm	105,0	52,5	10

Web: <http://cat.hansa-flex.com/de/KTSCHLAUCHVBSTUTZENPOM>

K-T-RED STUTZEN 3 POM

T-Reduzierstutzen, POM

Schlauchverbindungsteile mit hoher Festigkeit, Zähigkeit, geringem Gewicht, Abriebfestigkeit und großer Schlagfestigkeit. Chemisch beständig gegen: Aceton, Benzin, Benzol, Butan, Alkohole, Dieselmotorenstoffe, Erdöl, Erdgas, Ethanol, Fruchtsäfte, Glycerin, Heizöl, Hydraulikflüssigkeiten, aliphatische Ketone, Kohlendioxid, Kohlensäure, Motorenöle, Methanol, Propan, Flüssiggas, Schmieröle, Schmierfette, Stadtgas, Waschlauge und Wasser.

Temp. Bereich: -40 °C bis +90 °C

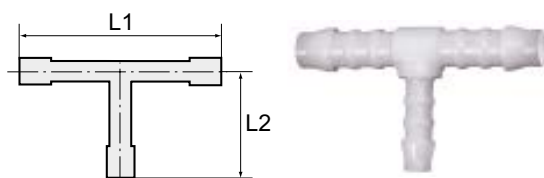

Hinweis: Weitere Angaben auf Anfrage.

Bezeichnung	für Schlauch	L1 mm	L2 mm	max. zulässiger Überdruck bar
K- 07 40 46 59	LW 3 mm / 4 mm / 3 mm	25,0	17,5	10
K- 07 40 46 60	LW 4 mm / 6 mm / 4 mm	37,0	24,0	10
K- 07 40 46 61	LW 6 mm / 4 mm / 6 mm	49,0	20,5	10
K- 07 40 46 62	LW 8 mm / 4 mm / 8 mm	56,0	22,0	10
K- 07 40 46 63	LW 8 mm / 6 mm / 8 mm	56,0	28,0	10
K- 07 40 46 64	LW 10 mm / 6 mm / 10 mm	62,0	28,0	10
K- 07 40 46 65	LW 10 mm / 8 mm / 10 mm	62,0	31,0	10
K- 07 40 46 66	LW 12 mm / 6 mm / 12 mm	69,0	29,0	10
K- 07 40 46 67	LW 12 mm / 8 mm / 12 mm	69,0	31,0	10
K- 07 40 46 68	LW 12 mm / 10 mm / 12 mm	69,0	33,0	10
K- 07 40 46 69	LW 18 mm / 10 mm / 18 mm	79,0	36,0	10
K- 07 40 46 70	LW 18 mm / 15 mm / 18 mm	80,0	44,0	10

Web: <http://cat.hansa-flex.com/de/KTREDSTUTZEN3POM>

K-Y-SCHLAUCHVERB W9 POM

Y-Schlauchverbindungsstutzen, Winkel 90°, POM

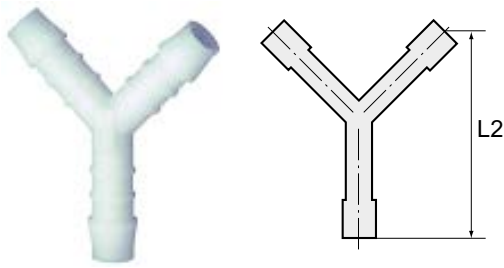

Schlauchverbindungsteile mit hoher Festigkeit, Zähigkeit, geringem Gewicht, Abriebfestigkeit und großer Schlagfestigkeit. Chemisch beständig gegen: Aceton, Benzin, Benzol, Butan, Alkohole, Dieselmotorenstoffe, Erdöl, Erdgas, Ethanol, Fruchtsäfte, Glycerin, Heizöl, Hydraulikflüssigkeiten, aliphatische Ketone, Kohlendioxid, Kohlensäure, Motorenöle, Methanol, Propan, Flüssiggas, Schmieröle, Schmierfette, Stadtgas, Waschlauge und Wasser.

Temp. Bereich: -40 °C bis +90 °C

Hinweis: Weitere Angaben auf Anfrage.

Bezeichnung	für Schlauch	L2 mm	max. zulässiger Überdruck bar
K-07 40 17 38	LW 3 mm	21,0	10
K-07 40 17 39	LW 4 mm	25,5	10
K-07 40 17 40	LW 5 mm	43,0	10
K-07 40 17 41	LW 6 mm	44,0	10
K-07 40 17 42	LW 8 mm	51,0	10
K-07 40 17 43	LW 10 mm	54,0	10
K-07 40 17 44	LW 12 mm	64,0	10
K-07 40 17 45	LW 13 mm	65,0	10
K-07 40 17 46	LW 16 mm	67,0	10
K-07 40 17 47	LW 19 mm	72,0	10

Web: <http://cat.hansa-flex.com/de/KYSCHLAUCHVERBW9POM>

K-Y-RED POM

Y-Reduzierstutzen, POM

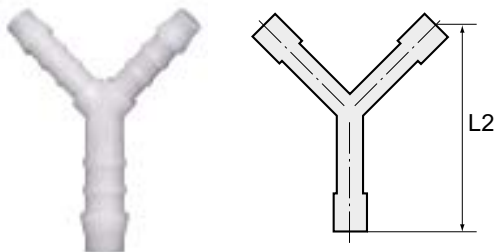

Schlauchverbindungsteile mit hoher Festigkeit, Zähigkeit, geringem Gewicht, Abriebfestigkeit und großer Schlagfestigkeit. Chemisch beständig gegen: Aceton, Benzin, Benzol, Butan, Alkohole, Dieselmotorenstoffe, Erdöl, Erdgas, Ethanol, Fruchtsäfte, Glycerin, Heizöl, Hydraulikflüssigkeiten, aliphatische Ketone, Kohlendioxid, Kohlensäure, Motorenöle, Methanol, Propan, Flüssiggas, Schmieröle, Schmierfette, Stadtgas, Waschlauge und Wasser.

Temp. Bereich: -40 °C bis +90 °C

Hinweis: Weitere Angaben auf Anfrage.

Bezeichnung	für Schlauch	L2 mm	max. zulässiger Überdruck bar
K-07 40 46 71	LW 4 mm / 6 mm / 4 mm	35,0	10
K-07 40 46 72	LW 6 mm / 8 mm / 6 mm	49,0	10

Web: <http://cat.hansa-flex.com/de/KYREDPOM>

K-K VERBINDUNGSSTUTZEN POM

Kreuzverbindungsstutzen, POM

Schlauchverbindungsteile mit hoher Festigkeit, Zähigkeit, geringem Gewicht, Abriebfestigkeit und großer Schlagfestigkeit. Chemisch beständig gegen: Aceton, Benzin, Benzol, Butan, Alkohole, Dieselmotorenstoffe, Erdöl, Erdgas, Ethanol, Fruchtsäfte, Glycerin, Heizöl, Hydraulikflüssigkeiten, aliphatische Ketone, Kohlendioxyd, Kohlensäure, Motorenöle, Methanol, Propan, Flüssiggas, Schmieröle, Schmierfette, Stadtgas, Waschlauge und Wasser.

Temp. Bereich: -40 °C bis +90 °C

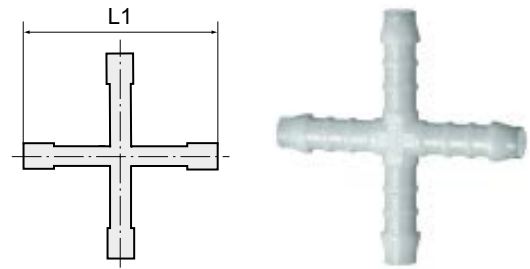

Hinweis: Weitere Angaben auf Anfrage.

Bezeichnung	für Schlauch	L1 mm	max. zulässiger Überdruck bar
K- 07 40 46 73	LW 4 mm	39,0	10
K- 07 40 46 74	LW 6 mm	48,0	10
K- 07 40 46 75	LW 12 mm	69,0	10

Web: <http://cat.hansa-flex.com/de/KKVERBINDUNGSSTUTZENPOM>

K-VERBINDER

Gerade Verbinder

max. Betriebsdruck: 18 bar
verwendbare Schläuche: PA, PE, PU
Werkstoff: Messing vernickelt

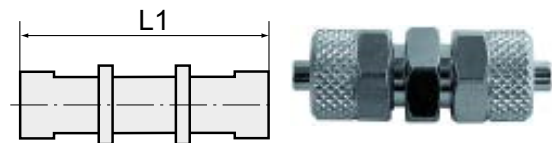

Hinweis: Weitere Angaben auf Anfrage.

Bezeichnung	für Schlauch	L1 mm	SW
K- 07 40 33 69	5 mm / 3 mm	28,5	8 mm
K- 07 40 33 70	6 mm / 4 mm	34,5	12 mm
K- 07 40 33 71	8 mm / 6 mm	35,0	14 mm
K- 07 40 33 67	10 mm / 8 mm	38,0	14 mm
K- 07 40 33 68	12 mm / 10 mm	41,0	17 mm

Web: <http://cat.hansa-flex.com/de/KVERBINDER>

K-XVM ZYL 2

Gerade Einschraubverschraubungen, Außengewinde zylindrisch

max. Betriebsdruck: 18 bar
verwendbare Schläuche: PA, PE, PU
Werkstoff: Messing vernickelt

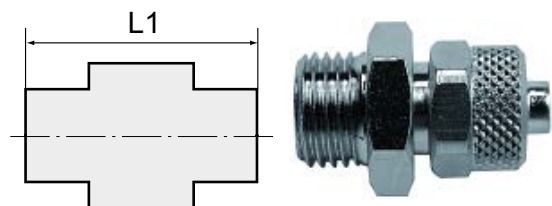

Hinweis: Weitere Angaben auf Anfrage.

Bezeichnung	Gewinde	für Schlauch	L1 mm	SW
K- 07 40 33 54	M 5	5 mm / 3 mm	21,0	8 mm



K-XVM ZYL 2

(Fortsetzung)

Gerade Einschraubverschraubungen, Außengewinde zylindrisch

Bezeichnung	Gewinde	für Schlauch	L1 mm	SW
K-07 40 33 55	M 5	6 mm / 4 mm	21,0	8 mm
K-07 40 33 60	G 1/8	5 mm / 3 mm	23,0	14 mm
K-07 40 33 61	G 1/8	6 mm / 4 mm	25,5	13 mm
K-07 40 33 62	G 1/8	8 mm / 6 mm	25,5	14 mm
K-07 40 33 59	G 1/8	10 mm / 8 mm	27,5	14 mm
K-07 40 33 57	G 1/4	6 mm / 4 mm	28,0	16 mm
K-07 40 33 58	G 1/4	8 mm / 6 mm	28,0	16 mm
K-07 40 33 56	G 1/4	10 mm / 8 mm	29,5	16 mm
K-07 40 33 65	G 3/8	6 mm / 4 mm	29,0	19 mm
K-07 40 33 66	G 3/8	8 mm / 6 mm	29,0	19 mm
K-07 40 33 63	G 3/8	10 mm / 8 mm	30,5	19 mm
K-07 40 33 64	G 3/8	12 mm / 10 mm	32,0	19 mm

Web: <http://cat.hansa-flex.com/de/KXVMZYL2>

3

K-GAM IG 4

Gerade Aufschraubverschraubungen, Innengewinde

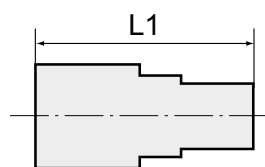

max. Betriebsdruck: 18 bar
 verwendbare Schläuche: PA, PE, PU
 Werkstoff: Messing vernickelt

Hinweis: Weitere Angaben auf Anfrage.

Bezeichnung	Gewinde	für Schlauch	L1 mm	SW
K-07 40 33 77	G 1/8	6 mm / 4 mm	25,0	14 mm
K-07 40 33 78	G 1/8	8 mm / 6 mm	25,0	14 mm
K-07 40 33 75	G 1/4	6 mm / 4 mm	29,0	17 mm
K-07 40 33 76	G 1/4	8 mm / 6 mm	29,0	17 mm
K-07 40 33 74	G 1/4	10 mm / 8 mm	30,5	17 mm
K-07 40 33 73	G 1/2	8 mm / 6 mm	33,0	24 mm
K-07 40 33 72	G 1/2	10 mm / 8 mm	34,5	24 mm
K-07 40 33 80	G 3/8	6 mm / 4 mm	29,5	20 mm
K-07 40 33 81	G 3/8	8 mm / 6 mm	29,5	20 mm
K-07 40 33 79	G 3/8	10 mm / 8 mm	31,0	20 mm

Web: <http://cat.hansa-flex.com/de/KGAMIG4>

K-SV 6 4

Schottverschraubungen

max. Betriebsdruck: 18 bar
verwendbare Schläuche: PA, PE, PU
Werkstoff: Messing vernickelt

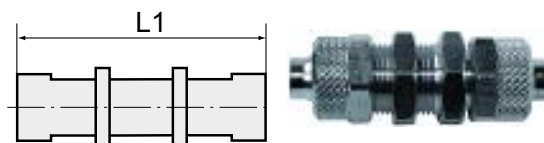

Hinweis: Weitere Angaben auf Anfrage.

Bezeichnung	Gewinde	für Schlauch	L1 mm	SW
K- 07 40 33 82	M 10 x 1	6 mm / 4 mm	48,0	14 mm
K- 07 40 33 83	M 12 x 1	8 mm / 6 mm	48,0	16 mm

Web: <http://cat.hansa-flex.com/de/KSV64>

K-T-VB VALUE LINE

T-Verbinder

max. Betriebsdruck: 18 bar
verwendbare Schläuche: PA, PE, PU
Werkstoff: Messing vernickelt

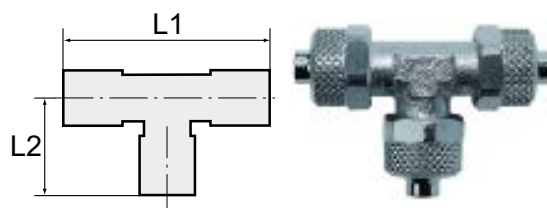

Hinweis: Weitere Angaben auf Anfrage.

Bezeichnung	für Schlauch	L1 mm	L2 mm	SW
K- 07 40 34 17	6 mm / 4 mm	45,0	22,5	8 mm
K- 07 40 34 18	8 mm / 6 mm	45,0	22,5	10 mm
K- 07 40 34 15	10 mm / 8 mm	51,0	25,5	11 mm
K- 07 40 34 16	12 mm / 10 mm	60,0	30,0	14 mm

Web: <http://cat.hansa-flex.com/de/KTVBVALUELINE>

K-UEM 2

Überwurfmuttern

max. Betriebsdruck: 18 bar
verwendbare Schläuche: PA, PE, PU
Werkstoff: Messing vernickelt



Hinweis: Weitere Angaben auf Anfrage.

Bezeichnung	Gewinde	für Schlauch
K- 07 40 34 19	M 7 x 0,75	5 mm / 3 mm
K- 07 40 34 20	M 10 x 1	6 mm / 4 mm
K- 07 40 34 21	M 12 x 1	8 mm / 6 mm



K-UEM 2

(Fortsetzung)

Überwurfmuttern

Bezeichnung	Gewinde	für Schlauch
K-07 40 34 22	M 14 x 1	10 mm / 8 mm
K-07 40 34 23	M 16 x 1	12 mm / 10 mm

Web: <http://cat.hansa-flex.com/de/KUEM2>

K-SDR AG

Winkel-Schwenkverschraubungen, Außengewinde zylindrisch

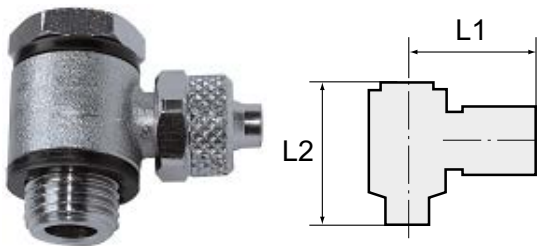

max. Betriebsdruck: 18 bar
 verwendbare Schläuche: PA, PE, PU
 Werkstoff: Messing vernickelt

Hinweis: Weitere Angaben auf Anfrage.

Bezeichnung	Gewinde	für Schlauch	L1 mm	L2 mm	SW
K-07 40 33 99	M 5	5 mm / 3 mm	17,0	17,5	8 mm
K-07 40 34 00	M 5	6 mm / 4 mm	18,0	17,5	8 mm
K-07 40 34 04	G 1/8	6 mm / 4 mm	24,0	28,0	14 mm
K-07 40 34 05	G 1/8	8 mm / 6 mm	24,0	28,0	14 mm
K-07 40 34 02	G 1/4	6 mm / 4 mm	26,0	29,5	17 mm
K-07 40 34 03	G 1/4	8 mm / 6 mm	26,0	29,5	17 mm
K-07 40 34 01	G 1/4	10 mm / 8 mm	27,5	33,0	17 mm
K-07 40 34 07	G 3/8	8 mm / 6 mm	27,5	31,5	22 mm
K-07 40 34 06	G 3/8	10 mm / 8 mm	28,5	31,5	22 mm

Web: <http://cat.hansa-flex.com/de/KSDRAG>

K-W90 AG-K O OR

Winkel-Einschraubverschraubungen, Außengewinde konisch (ohne O-Ring)

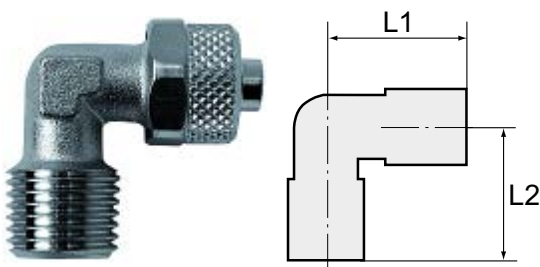

max. Betriebsdruck: 18 bar
 verwendbare Schläuche: PA, PE, PU
 Werkstoff: Messing vernickelt

Hinweis: Weitere Angaben auf Anfrage.

Bezeichnung	Gewinde	für Schlauch	L1 mm	L2 mm	SW
K-07 40 33 88	R 1/8	6 mm / 4 mm	22,5	17,0	8 mm
K-07 40 33 89	R 1/8	8 mm / 6 mm	22,5	17,0	10 mm
K-07 40 33 87	R 1/8	10 mm / 8 mm	25,5	18,5	11 mm
K-07 40 33 85	R 1/4	6 mm / 4 mm	22,5	20,0	10 mm
K-07 40 33 86	R 1/4	8 mm / 6 mm	22,5	20,0	10 mm
K-07 40 33 84	R 1/4	10 mm / 8 mm	25,5	21,5	11 mm
K-07 40 33 92	R 3/8	6 mm / 4 mm	23,5	22,5	11 mm
K-07 40 33 93	R 3/8	8 mm / 6 mm	24,0	22,5	11 mm
K-07 40 33 90	R 3/8	10 mm / 8 mm	25,5	22,5	11 mm
K-07 40 33 91	R 3/8	12 mm / 10 mm	30,0	24,5	14 mm

Web: <http://cat.hansa-flex.com/de/KW90AGKOOR>

K-W90 GAM

Winkel-Aufschraubverschraubungen

max. Betriebsdruck: 18 bar
verwendbare Schläuche: PA, PE, PU
Werkstoff: Messing vernickelt

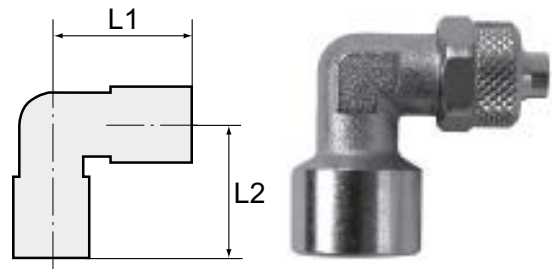

Hinweis: Weitere Angaben auf Anfrage.

Bezeichnung	Gewinde	für Schlauch	L1 mm	L2 mm	SW
K- 07 40 34 11	G 1/8	6 mm / 4 mm	22,5	19,0	10 mm
K- 07 40 34 09	G 1/4	6 mm / 4 mm	25,0	23,0	11 mm
K- 07 40 34 10	G 1/4	8 mm / 6 mm	25,0	23,0	11 mm
K- 07 40 34 08	G 1/4	10 mm / 8 mm	26,0	23,5	13 mm

Web: <http://cat.hansa-flex.com/de/KW90GAM>

K-W90 DERH AG

Winkel-Einschraubverschraubungen, drehbar, Außengewinde zylindrisch

max. Betriebsdruck: 18 bar
verwendbare Schläuche: PA, PE, PU
Werkstoff: Messing vernickelt

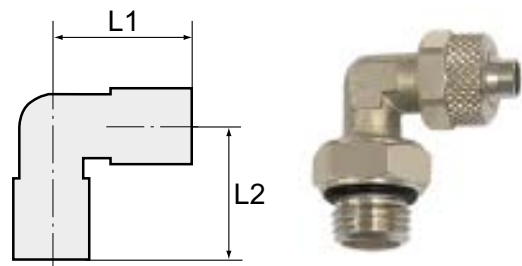

Hinweis: Weitere Angaben auf Anfrage.

Bezeichnung	Gewinde	für Schlauch	L1 mm	L2 mm	SW
K- 07 40 33 97	G 1/8	6 mm / 4 mm	22,5	22,5	14 mm
K- 07 40 33 98	G 1/8	8 mm / 6 mm	23,5	22,5	14 mm
K- 07 40 33 95	G 1/4	6 mm / 4 mm	23,5	25,0	17 mm
K- 07 40 33 96	G 1/4	8 mm / 6 mm	23,5	25,0	17 mm
K- 07 40 33 94	G 1/4	10 mm / 8 mm	25,5	25,5	17 mm

Web: <http://cat.hansa-flex.com/de/KW90DERHAG>

K-W90 VERBINDER SCHR MS NI

Winkelverbinder

max. Betriebsdruck: 18 bar
verwendbare Schläuche: PA, PE, PU
Werkstoff: Messing vernickelt

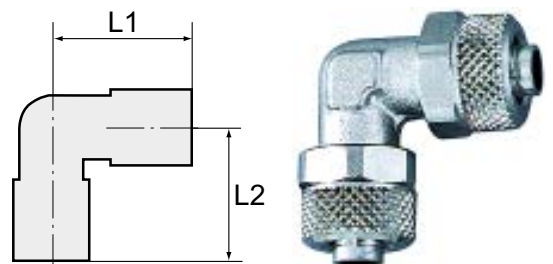

Hinweis: Weitere Angaben auf Anfrage.

Bezeichnung	für Schlauch	L1 mm	L2 mm	SW
K- 07 40 34 13	6 mm / 4 mm	21,5	21,5	8 mm



K-W90 VERBINDER SCHR MS NI

(Fortsetzung)

Winkelverbinder

Bezeichnung	für Schlauch	L1 mm	L2 mm	SW
K-07 40 34 14	8 mm / 6 mm	22,5	22,5	10 mm
K-07 40 34 12	10 mm / 8 mm	25,5	25,5	11 mm

Web: <http://cat.hansa-flex.com/de/KW90VERBINDERSCHRMSNI>

K-ROHRDOPPELNIPPEL MS

Rohrdoppelnippel, Messing

- Arbeitsdruck:** 10 bar
- Medientemperatur:** max. 90 °C
- Umgebungstemperatur:** max. 90 °C
- Anschlussgewinde:** R-Gewinde nach EN 10226
- Werkstoff:** Messing blank



3

Hinweis: Maßangaben der Standardverschraubungen können sich durch Optimierungsprozesse während der Kataloglaufzeit geringfügig ändern. Weitere Angaben auf Anfrage.

Bezeichnung	Gewinde	Länge mm	Bezeichnung	Gewinde	Länge mm
K-07 40 16 25	G 1/2	30,0	K-07 40 16 01	G 1	150,0
K-07 40 16 26	G 1/2	40,0	K-07 40 16 02	G 1	180,0
K-07 40 16 27	G 1/2	50,0	K-07 40 16 03	G 1	200,0
K-07 40 16 28	G 1/2	60,0	K-07 40 16 18	G 1 1/4	60,0
K-07 40 16 29	G 1/2	80,0	K-07 40 16 19	G 1 1/4	80,0
K-07 40 16 20	G 1/2	100,0	K-07 40 16 13	G 1 1/4	100,0
K-07 40 16 21	G 1/2	120,0	K-07 40 16 14	G 1 1/4	120,0
K-07 40 16 22	G 1/2	150,0	K-07 40 16 15	G 1 1/4	150,0
K-07 40 16 23	G 1/2	180,0	K-07 40 16 16	G 1 1/4	180,0
K-07 40 16 24	G 1/2	200,0	K-07 40 16 17	G 1 1/4	200,0
K-07 40 16 41	G 3/4	40,0	K-07 40 16 11	G 1 1/2	60,0
K-07 40 16 42	G 3/4	60,0	K-07 40 16 12	G 1 1/2	80,0
K-07 40 16 43	G 3/4	80,0	K-07 40 16 07	G 1 1/2	100,0
K-07 40 16 36	G 3/4	100,0	K-07 40 16 08	G 1 1/2	120,0
K-07 40 16 37	G 3/4	120,0	K-07 40 16 09	G 1 1/2	150,0
K-07 40 16 38	G 3/4	150,0	K-07 40 16 10	G 1 1/2	200,0
K-07 40 16 39	G 3/4	180,0	K-07 40 16 34	G 2	60,0
K-07 40 16 40	G 3/4	200,0	K-07 40 16 35	G 2	80,0
K-07 40 16 04	G 1	40,0	K-07 40 16 30	G 2	100,0
K-07 40 16 05	G 1	60,0	K-07 40 16 31	G 2	120,0
K-07 40 16 06	G 1	80,0	K-07 40 16 32	G 2	150,0
K-07 40 15 99	G 1	100,0	K-07 40 16 33	G 2	200,0
K-07 40 16 00	G 1	120,0			

Web: <http://cat.hansa-flex.com/de/KROHRDOPPELNIPPELMS>

K-RD NIPPEL KURZ 1

Reduziernippel, kurze Ausführung

Arbeitsdruck: 10 bar
Medientemperatur: max. +90 °C
Umgebungstemperatur: max. +90 °C
Werkstoff: Messing blank

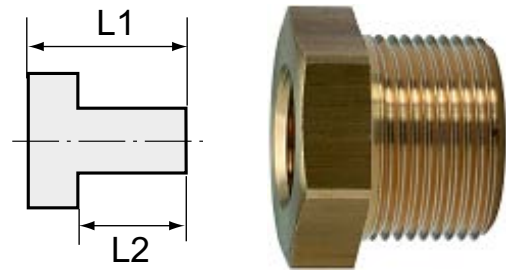

Hinweis: Maßangaben der Standardverschraubungen können sich durch Optimierungsprozesse während der Kataloglaufzeit geringfügig ändern. Weitere Angaben auf Anfrage.

Bezeichnung	Gewinde Außen	Gewinde Innen	L1 mm	L2 mm	SW
K-07 35 11 21	M 14 x 1,5	M 10 x 1	11,0	7,0	17 mm
K-07 35 11 22	M 24 x 1,5	M 16 x 1,5	24,0	16,0	27 mm
K-07 40 00 48	G 1/8	M 5	11,0	7,0	14 mm
K-07 40 00 49	G 1/4	M 5	14,0	10,0	17 mm
K-07 40 00 50	G 1/4	G 1/8	13,0	8,0	17 mm
K-07 40 00 53	G 3/8	G 1/8	13,0	9,5	19 mm
K-07 40 40 83	G 3/8	G 1/4	13,0	9,5	19 mm
K-07 40 00 55	G 1/2	G 1/8	18,0	12,0	24 mm
K-07 40 00 54	G 1/2	G 1/4	15,5	11,5	22 mm
K-07 40 00 51	G 1/2	G 3/8	15,5	11,5	22 mm
K-07 40 44 30	G 3/4	G 1/4	18,0	12,0	27 mm
K-07 40 00 56	G 3/4	G 3/8	18,0	12,0	32 mm
K-07 40 00 52	G 3/4	G 1/2	21,0	14,0	32 mm
K-07 40 00 57	G 1	G 1/2	24,0	16,0	36 mm
K-07 40 40 84	G 1	G 3/4	18,0	12,0	36 mm
K-07 40 44 31	G 1 1/4	G 3/4	23,0	16,0	42 mm
K-07 40 00 58	G 1 1/4	G 1	24,0	16,0	42 mm
K-07 40 44 32	G 1 1/2	G 3/4	24,0	16,0	50 mm
K-07 40 00 59	G 1 1/2	G 1	24,0	16,0	48 mm
K-07 40 00 60	G 1 1/2	G 1 1/4	21,0	15,0	50 mm
K-07 40 00 61	G 2	G 1	28,0	18,0	62 mm
K-07 40 00 62	G 2	G 1 1/4	26,5	18,0	62 mm
K-07 40 00 63	G 2	G 1 1/2	30,0	20,0	65 mm

Web: <http://cat.hansa-flex.com/de/KRDNIPPELKURZ1>

K-RD NIPPEL LANG 1

Reduziernippel, lange Ausführung

Arbeitsdruck: 10 bar
Medientemperatur: max. +90 °C
Umgebungstemperatur: max. +90 °C
Werkstoff: Messing blank

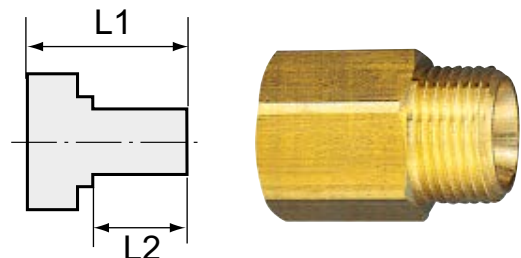

Hinweis: Maßangaben der Standardverschraubungen können sich durch Optimierungsprozesse während der Kataloglaufzeit geringfügig ändern. Weitere Angaben auf Anfrage.

Bezeichnung	Gewinde Außen	Gewinde Innen	L1 mm	L2 mm	SW
K-07 40 00 65	M 5	M 5	15,0	5,0	8 mm
K-07 40 00 66	M 5	G 1/8	17,0	5,0	14 mm
K-07 40 00 67	G 1/8	M 5	17,0	7,0	14 mm
K-07 40 00 64	G 1/8	G 1/4	26,0	10,0	17 mm
K-07 40 00 70	G 1/4	G 1/8	28,0	10,0	17 mm
K-07 40 00 71	G 1/4	G 1/4	28,0	10,0	17 mm

K-RD NIPPEL LANG 1

(Fortsetzung)

Reduziernippel, lange Ausführung

Bezeichnung	Gewinde Außen	Gewinde Innen	L1 mm	L2 mm	SW
K-07 40 00 68	G 1/4	G 3/8	26,0	10,0	19 mm
K-07 40 00 72	G 3/8	G 1/4	29,0	10,0	19 mm
K-07 40 00 73	G 3/8	G 3/8	29,0	10,0	19 mm
K-07 40 00 69	G 3/8	G 1/2	27,0	12,0	24 mm
K-07 40 00 74	G 1/2	G 3/8	34,0	12,0	24 mm
K-07 40 00 75	G 1/2	G 1/2	34,0	12,0	24 mm
K-07 40 00 76	G 1/2	G 3/4	38,0	13,0	32 mm
K-07 40 00 77	G 3/4	G 1	26,0	11,0	36 mm

Web: <http://cat.hansa-flex.com/de/KRDNIPELLANG1>

K-VHR IS BUND

Verschlusschrauben mit Innensechskant und Bund

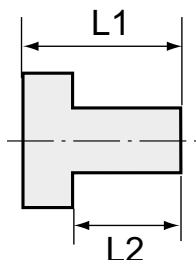

Arbeitsdruck: 10 bar
Medientemperatur: max. +90 °C
Umgebungstemperatur: max. +90 °C
Bauart: Verschluss-Schraube mit Innensechskant
Werkstoff: Messing blank

Hinweis: Maßangaben der Standardverschraubungen können sich durch Optimierungsprozesse während der Kataloglaufzeit geringfügig ändern. Weitere Angaben auf Anfrage.

Bezeichnung	Gewinde	L1 mm	L2 mm	SW
K-07 40 10 22	G 1/8	11,0	8,0	5 mm
K-07 40 10 23	G 1/4	13,0	10,0	6 mm
K-07 40 10 24	G 3/8	15,0	12,0	8 mm
K-07 40 10 25	G 1/2	18,0	14,0	10 mm
K-07 40 45 21	G 3/4	24,0	20,0	12 mm
K-07 40 45 24	G 1	27,0	22,0	17 mm

Web: <http://cat.hansa-flex.com/de/KVHRISBUND>

K-VHR IS O BUND

Verschlusschrauben mit Innensechskant, ohne Bund



Arbeitsdruck: 10 bar
Medientemperatur: max. +90 °C
Umgebungstemperatur: max. +90 °C
Bauart: Verschluss-Schraube mit Innensechskant
Werkstoff: Messing blank

Hinweis: Maßangaben der Standardverschraubungen können sich durch Optimierungsprozesse während der Kataloglaufzeit geringfügig ändern. Weitere Angaben auf Anfrage.

Bezeichnung	Gewinde	L1 mm	SW
K-07 40 10 20	G 1/8	8,0	5 mm
K-07 40 10 21	G 1/4	10,0	6 mm
K-07 40 40 89	G 3/8	12,5	8 mm
K-07 40 44 45	G 1/2	14,0	10 mm

Web: <http://cat.hansa-flex.com/de/KVHRISOBUND>

K-VHR IS O BUND AG

Verschlusschrauben mit Innensechskant, ohne Bund, R-Gewinde

Arbeitsdruck: 10 bar
Medientemperatur: max. +90 °C
Umgebungstemperatur: max. +90 °C
Bauart: Verschluss-Schraube mit Innensechskant
Werkstoff: Messing blank



Hinweis: Maßangaben der Standardverschraubungen können sich durch Optimierungsprozesse während der Kataloglaufzeit geringfügig ändern. Weitere Angaben auf Anfrage.

Bezeichnung	Gewinde	L1 mm	SW
K- 07 40 45 29	R 1/8	8,0	5 mm
K- 07 40 45 32	R 1/4	10,0	7 mm
K- 07 40 45 35	R 3/8	10,0	8 mm
K- 07 40 45 38	R 1/2	10,0	10 mm
K- 07 40 45 41	R 3/4	14,0	14 mm
K- 07 40 45 43	R 1	12,0	17 mm

Web: <http://cat.hansa-flex.com/de/KVHRISOBUNDAG>

K-VHR 6KT 1

Verschlusschrauben mit Außensechskant

Arbeitsdruck: 10 bar
Medientemperatur: max. +90 °C
Umgebungstemperatur: max. +90 °C
Bauart: Verschluss-Schrauben, mit Außensechskant
Werkstoff: Messing blank

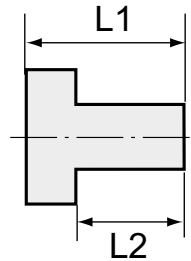

Hinweis: Maßangaben der Standardverschraubungen können sich durch Optimierungsprozesse während der Kataloglaufzeit geringfügig ändern. Weitere Angaben auf Anfrage.

Bezeichnung	Gewinde	L1 mm	L2 mm	SW
K- 07 40 10 26	G 1/8	11,0	6,0	13 mm
K- 07 40 10 27	G 1/4	13,0	8,0	17 mm
K- 07 40 10 28	G 3/8	14,0	8,0	19 mm
K- 07 40 10 29	G 1/2	16,0	10,0	24 mm

Web: <http://cat.hansa-flex.com/de/KVHR6KT1>

K-VHR 6KT BUND

Verschlusschrauben mit Außensechskant und Bund

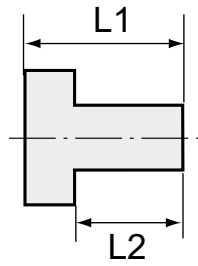

Arbeitsdruck: 10 bar
Medientemperatur: max. +90 °C
Umgebungstemperatur: max. +90 °C
Bauart: Verschluss-Schrauben, mit Außensechskant
Werkstoff: Messing blank

Hinweis: Maßangaben der Standardverschraubungen können sich durch Optimierungsprozesse während der Kataloglaufzeit geringfügig ändern. Weitere Angaben auf Anfrage.

Bezeichnung	Gewinde	L1 mm	L2 mm	SW
K-07 40 44 47	G 1/8	17,0	8,0	10 mm
K-07 40 44 49	G 1/4	21,0	12,0	13 mm
K-07 40 44 51	G 3/8	21,0	12,0	17 mm
K-07 40 44 53	G 1/2	26,0	14,0	19 mm
K-07 40 44 55	G 3/4	30,0	16,0	24 mm
K-07 40 44 57	G 1	32,0	16,0	27 mm

Web: <http://cat.hansa-flex.com/de/KVHR6KTBUND>

K-XV AG R

Doppelgewindenippel, Außengewinde kegelig

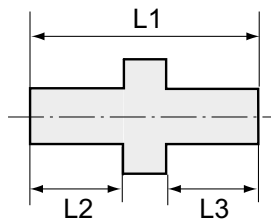

Arbeitsdruck: 10 bar
Medientemperatur: max. +90 °C
Umgebungstemperatur: max. +90 °C
Werkstoff: Messing blank

Hinweis: Maßangaben der Standardverschraubungen können sich durch Optimierungsprozesse während der Kataloglaufzeit geringfügig ändern. Weitere Angaben auf Anfrage.

Bezeichnung	Gewinde 1	Gewinde 2	L1 mm	L2 mm	L3 mm	SW
K-07 40 44 60	R 1/8	R 1/8	21,0	8,0	8,0	10 mm
K-07 40 44 61	R 1/8	R 1/4	24,5	8,0	11,5	14 mm
K-07 40 44 62	R 1/8	R 3/8	26,0	8,0	13,0	17 mm
K-07 40 00 26	R 1/4	R 1/4	30,0	12,0	12,0	14 mm
K-07 40 44 66	R 1/4	R 3/8	29,5	11,5	13,0	17 mm
K-07 40 44 67	R 1/4	R 1/2	32,5	11,5	15,5	22 mm
K-07 40 00 27	R 3/8	R 3/8	38,0	16,0	16,0	22 mm
K-07 40 44 70	R 3/8	R 1/2	34,0	15,5	13,0	22 mm
K-07 40 44 71	R 3/8	R 3/4	36,5	13,0	17,5	27 mm
K-07 40 00 28	R 1/2	R 1/2	38,0	16,0	16,0	27 mm
K-07 40 44 74	R 1/2	R 3/4	39,0	17,5	15,5	27 mm
K-07 40 44 75	R 1/2	R 1	42,5	20,0	15,5	34 mm
K-07 40 00 29	R 3/4	R 3/4	51,5	22,0	22,0	32 mm
K-07 40 44 78	R 3/4	R 1	44,5	20,0	17,5	34 mm
K-07 40 00 30	R 1	R 1	47,0	19,5	19,5	41 mm

Web: <http://cat.hansa-flex.com/de/KXVAGR>

K-DOPPELNIPPEL AG-K MS
 Lösbare Doppelnippel Messing

Arbeitsdruck: 10 bar
Medientemperatur: max. +90 °C
Umgebungstemperatur: max. +90 °C
Werkstoff: Messing blank



Hinweis: Maßangaben der Standardverschraubungen können sich durch Optimierungsprozesse während der Kataloglaufzeit geringfügig ändern. Weitere Angaben auf Anfrage.

Bezeichnung	Gewinde 1	Gewinde 2	L1 mm	SW	SW1 mm
K- 07 40 00 33	R 1/8	R 1/8	27,0	15 mm	5
K- 07 40 00 39	R 1/8	R 1/4	30,0	15 mm	5
K- 07 40 00 34	R 1/4	R 1/4	33,5	19 mm	6
K- 07 40 00 40	R 1/4	R 3/8	34,5	19 mm	6
K- 07 40 00 35	R 3/8	R 3/8	36,5	22 mm	8
K- 07 40 00 36	R 1/2	R 1/2	44,0	27 mm	12
K- 07 40 00 37	R 3/4	R 3/4	53,0	36 mm	14
K- 07 40 00 38	R 1	R 1	63,5	46 mm	19

Web: <http://cat.hansa-flex.com/de/KDOPPELNIPPELAGKMS>

K-XV AGM 2

Doppelgewindenippel, Außengewinde zylindrisch

Arbeitsdruck: 10 bar
Medientemperatur: max. +90 °C
Umgebungstemperatur: max. +90 °C
Werkstoff: Messing blank

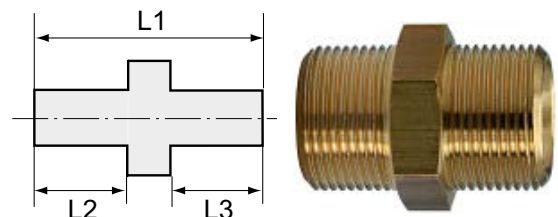

Hinweis: Maßangaben der Standardverschraubungen können sich durch Optimierungsprozesse während der Kataloglaufzeit geringfügig ändern. Weitere Angaben auf Anfrage.

Bezeichnung	Gewinde 1	Gewinde 2	L1 mm	L2 mm	L3 mm	SW
K- 07 35 11 26	M 14 x 1,5	M 14 x 1,5	23,0	9,0	9,0	17 mm
K- 07 35 11 27	M 16 x 1,5	M 16 x 1,5	23,0	9,0	9,0	19 mm
K- 07 35 11 28	M 24 x 1,5	M 24 x 1,5	40,0	16,0	16,0	27 mm
K- 07 40 00 04	M 5	M 5	13,0	5,0	5,0	7 mm
K- 07 40 00 05	M 5	G 1/8	17,0	5,0	7,0	14 mm
K- 07 40 00 06	M 5	G 1/4	21,0	7,0	9,0	17 mm
K- 07 40 00 01	G 1/8	G 1/8	21,0	8,0	8,0	14 mm
K- 07 40 00 02	G 1/8	G 1/4	22,0	9,0	8,0	17 mm
K- 07 40 00 03	G 1/8	G 3/8	25,0	9,0	11,0	19 mm
K- 07 40 00 07	G 1/4	G 1/4	23,0	9,0	9,0	17 mm
K- 07 40 00 31	G 1/4 links	G 1/4 links	25,0	10,0	10,0	17 mm
K- 07 40 00 08	G 1/4	G 3/8	24,0	9,0	10,0	19 mm
K- 07 40 00 09	G 1/4	G 1/2	29,0	11,0	12,0	24 mm
K- 07 40 00 10	G 3/8	G 3/8	25,0	10,0	10,0	19 mm
K- 07 40 00 32	G 3/8 links	G 3/8 links	37,0	13,5	13,5	19 mm
K- 07 40 00 11	G 3/8	G 1/2	27,0	10,0	12,0	24 mm
K- 07 40 00 12	G 3/8	G 3/4	36,0	12,0	16,0	32 mm
K- 07 40 00 13	G 1/2	G 1/2	29,0	12,0	12,0	24 mm
K- 07 40 00 14	G 1/2	G 3/4	33,0	12,0	12,0	32 mm
K- 07 40 00 15	G 1/2	G 1	40,0	16,0	16,0	36 mm
K- 07 40 00 16	G 3/4	G 3/4	33,0	12,0	12,0	32 mm
K- 07 40 00 17	G 3/4	G 1	40,0	16,0	16,0	36 mm

K-XV AGM 2

(Fortsetzung)

Doppelgewindenippel, Außengewinde zylindrisch

Bezeichnung	Gewinde 1	Gewinde 2	L1 mm	L2 mm	L3 mm	SW
K-07 40 00 18	G 1	G 1	42,5	17,0	17,0	36 mm
K-07 40 00 19	G 1	G 1 1/4	32,0	14,0	12,0	42 mm
K-07 40 00 20	G 1	G 1 1/2	39,0	14,5	14,5	50 mm
K-07 40 44 36	G 1	G 2	42,0	18,0	15,0	60 mm
K-07 40 00 21	G 1 1/4	G 1 1/4	39,0	16,0	16,0	42 mm
K-07 40 00 22	G 1 1/4	G 1 1/2	40,5	15,0	18,0	50 mm
K-07 40 44 37	G 1 1/4	G 2	43,0	29,5	29,5	60 mm
K-07 40 00 23	G 1 1/2	G 1 1/2	50,0	20,0	20,0	50 mm
K-07 40 00 24	G 1 1/2	G 2	43,0	17,0	17,0	62 mm
K-07 40 00 25	G 2	G 2	50,0	20,0	20,0	62 mm
K-07 40 44 38	G 2	G 2 1/2	54,0	24,0	19,0	77 mm
K-07 40 44 39	G 2	G 3	50,0	20,0	20,0	89 mm
K-07 40 44 40	G 2 1/2	G 2 1/2	59,0	24,0	24,0	77 mm
K-07 40 44 41	G 2 1/2	G 3	52,5	20,0	22,5	89 mm
K-07 40 44 42	G 3	G 3	60,0	24,5	24,5	89 mm

Web: <http://cat.hansa-flex.com/de/KXVAGM2>

K-MUFFEN SK

Muffen mit Außensechkant

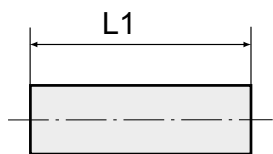

Arbeitsdruck: 10 bar
 Medientemperatur: max. +90 °C
 Umgebungstemperatur: max. +90 °C
 Werkstoff: Messing blank

Hinweis: Maßangaben der Standardverschraubungen können sich durch Optimierungsprozesse während der Kataloglaufzeit geringfügig ändern. Weitere Angaben auf Anfrage.

Bezeichnung	Gewinde	L1 mm	SW
K-07 40 00 41	M 5	12,0	8 mm
K-07 40 00 42	G 1/8	22,0	14 mm
K-07 40 00 43	G 1/4	26,0	17 mm
K-07 40 00 44	G 3/8	26,0	22 mm
K-07 40 00 45	G 1/2	30,0	27 mm
K-07 40 00 46	G 3/4	36,0	32 mm
K-07 40 00 47	G 1	40,0	41 mm

Web: <http://cat.hansa-flex.com/de/KMUFFENSK>

K-EST 12 MS

Einschraubtülle für Kupplung NW12 MS

Arbeitsdruck: 10 bar
Medientemperatur: max. +90 °C
Umgebungstemperatur: max. +90 °C
Werkstoff: Messing blank

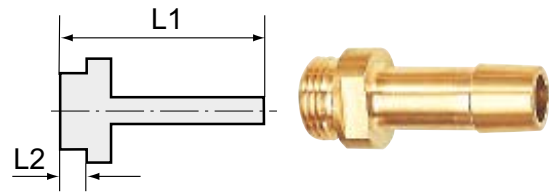

Hinweis: Maßangaben der Standardverschraubungen können sich durch Optimierungsprozesse während der Kataloglaufzeit geringfügig ändern. Weitere Angaben auf Anfrage.

Bezeichnung	Gewinde	für Schlauch	L1 mm	L2 mm	SW
K- 07 35 00 88	G 1/2	LW 16 mm	58,0	10,0	20 mm

Web: <http://cat.hansa-flex.com/de/KEST12MS>

K-TR AG 1

Einschraubschlauchtüllen mit Außengewinde zylindrisch

Arbeitsdruck: 10 bar
Medientemperatur: max. +90 °C
Umgebungstemperatur: max. +90 °C
Werkstoff: Messing blank

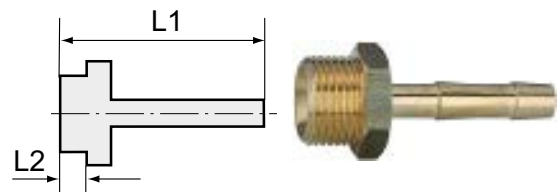

Hinweis: Maßangaben der Standardverschraubungen können sich durch Optimierungsprozesse während der Kataloglaufzeit geringfügig ändern. Weitere Angaben auf Anfrage.

Bezeichnung	Gewinde	für Schlauch	L1 mm	L2 mm	SW
K- 07 40 13 84	M 5	LW 4 mm	15,5	5,0	7 mm
K- 07 40 13 86	G 1/8	LW 6 mm	41,5	9,0	14 mm
K- 07 40 49 70	G 1/8	LW 8 mm	36,0	7,0	14 mm
K- 07 40 49 16	G 1/4	LW 8 mm	39,0	9,0	17 mm
K- 07 40 49 20	G 1/4	LW 10 mm	39,0	9,0	17 mm
K- 07 40 13 72	G 3/8	LW 4 mm	48,5	10,0	19 mm
K- 07 40 13 73	G 3/8	LW 6 mm	48,5	10,0	19 mm
K- 07 40 49 26	G 3/8	LW 8 mm	39,0	9,0	19 mm
K- 07 40 14 02	G 3/8 links	LW 6 mm	48,5	10,0	19 mm
K- 07 40 49 29	G 3/8	LW 10 mm	39,0	9,0	19 mm
K- 07 40 14 03	G 3/8 links	LW 9 mm	48,5	10,0	19 mm
K- 07 40 49 36	G 1/2	LW 8 mm	42,0	11,0	24 mm
K- 07 40 49 39	G 1/2	LW 10 mm	42,0	11,0	24 mm
K- 07 40 49 54	G 3/4	LW 25 mm	54,0	12,0	32 mm
K- 07 40 49 56	G 1	LW 19 mm	55,0	13,0	38 mm
K- 07 40 13 83	G 1	LW 32 mm	57,0	12,0	38 mm
K- 07 40 49 61	G 1 1/4	LW 32 mm	61,0	14,0	50 mm
K- 07 40 49 62	G 1 1/4	LW 38 mm	68,5	15,0	42 mm
K- 07 40 49 63	G 1 1/2	LW 32 mm	67,0	15,0	55 mm
K- 07 40 49 64	G 1 1/2	LW 38 mm	71,0	15,0	55 mm
K- 07 40 49 65	G 1 1/2	LW 50 mm	71,0	15,0	55 mm
K- 07 40 49 66	G 2	LW 50 mm	88,0	20,0	70 mm

Web: <http://cat.hansa-flex.com/de/KTRAG1>

K-TUE IG MS

Aufschraubschlauchtüllen mit Innengewinde zylindrisch Messing

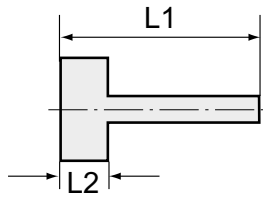

Arbeitsdruck: 10 bar
 Medientemperatur: max. +90 °C
 Umgebungstemperatur: max. +90 °C
 Werkstoff: Messing blank

Hinweis: Maßangaben der Standardverschraubungen können sich durch Optimierungsprozesse während der Kataloglaufzeit geringfügig ändern. Weitere Angaben auf Anfrage.

Bezeichnung	Gewinde	für Schlauch	L1 mm	L2 mm	SW
K-07 40 13 88	G 1/8	LW 6 mm	35,0	10,0	12 mm
K-07 40 13 89	G 1/8	LW 8 mm	35,0	10,0	12 mm
K-07 40 49 76	G 1/8	LW 9 mm	33,5	10,5	14 mm
K-07 40 13 90	G 1/4	LW 6 mm	36,0	11,0	15 mm
K-07 40 13 91	G 1/4	LW 8 mm	36,0	11,0	15 mm
K-07 40 13 92	G 1/4	LW 10 mm	36,0	11,0	15 mm
K-07 40 13 93	G 1/4	LW 13 mm	40,5	11,0	15 mm
K-07 40 49 81	G 1/4	LW 9 mm	35,0	12,0	17 mm
K-07 40 13 94	G 3/8	LW 6 mm	36,0	11,0	19 mm
K-07 40 13 95	G 3/8	LW 8 mm	36,0	11,0	19 mm
K-07 40 13 96	G 3/8	LW 10 mm	36,0	11,0	19 mm
K-07 40 13 97	G 3/8	LW 13 mm	40,5	11,0	19 mm
K-07 40 49 82	G 3/8	LW 9 mm	36,0	13,0	19 mm
K-07 40 13 98	G 1/2	LW 6 mm	39,0	14,5	23 mm
K-07 40 13 99	G 1/2	LW 8 mm	39,0	14,5	23 mm
K-07 40 14 00	G 1/2	LW 10 mm	39,0	14,5	23 mm
K-07 40 14 01	G 1/2	LW 13 mm	44,0	14,5	23 mm
K-07 40 49 83	G 1/2	LW 9 mm	37,0	14,0	24 mm
K-07 40 49 84	G 3/4	LW 13 mm	39,5	16,5	30 mm
K-07 40 49 85	G 3/4	LW 16 mm	39,5	16,5	30 mm
K-07 40 49 86	G 3/4	LW 19 mm	39,5	16,5	30 mm
K-07 40 49 87	G 1	LW 19 mm	42,5	19,5	38 mm
K-07 40 49 88	G 1	LW 25 mm	47,0	19,5	38 mm

Web: <http://cat.hansa-flex.com/de/KTUEIGMS>

K-TUE VB

Doppelschlauchtüllen

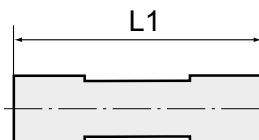

Arbeitsdruck: 10 bar
 Medientemperatur: max. +90 °C
 Umgebungstemperatur: max. +90 °C
 Werkstoff: Messing

Hinweis: Maßangaben der Standardverschraubungen können sich durch Optimierungsprozesse während der Kataloglaufzeit geringfügig ändern. Weitere Angaben auf Anfrage.

Bezeichnung	für Schlauch	L1 mm
K-07 40 13 04	LW 6 mm	72,0
K-07 40 13 05	LW 9 mm	72,0
K-07 40 13 06	LW 13 mm	72,0
K-07 40 42 61	LW 16 mm	72,0



(Fortsetzung)

K-TUE VB

Doppelschlauchtüllen

Bezeichnung	für Schlauch	L1 mm
K- 07 40 42 62	LW 19 mm	72,0
K- 07 40 42 63	LW 25 mm	72,0

Web: <http://cat.hansa-flex.com/de/KTUEVB>

K-SCHOTTNIPPEL MS

Schottnippel - Messing

Arbeitsdruck: 10 bar
 Medientemperatur: max. +90 °C
 Umgebungstemperatur: max. +90 °C
 Werkstoff: Messing

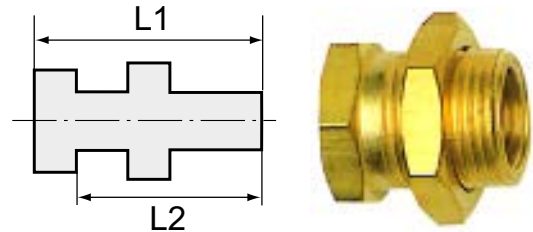

Hinweis: Maßangaben der Standardverschraubungen können sich durch Optimierungsprozesse während der Kataloglaufzeit geringfügig ändern. Weitere Angaben auf Anfrage.

Bezeichnung	Gewinde Außen	Gewinde Innen	L1 mm	L2 mm	SW1 mm	SW2 mm
K- 07 40 34 31	G 1/8	M 5	15,0	11,5	14	14
K- 07 40 34 32	G 1/4	G 1/8	18,0	14,0	17	17
K- 07 40 34 33	G 3/8	G 1/4	22,0	17,0	19	22
K- 07 40 34 34	G 1/2	G 3/8	27,0	21,0	24	24

Web: <http://cat.hansa-flex.com/de/KSCHOTTNIPPELMS>

K-SCHLAUCHTUELLEN MS

Schlauchtüllen - Messing1

Arbeitsdruck: 10 bar
 Medientemperatur: max. +90 °C
 Umgebungstemperatur: max. +90 °C
 Werkstoff: Messing

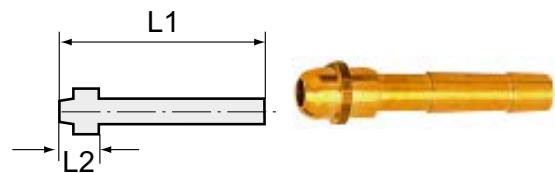

Hinweis: Maßangaben der Standardverschraubungen können sich durch Optimierungsprozesse während der Kataloglaufzeit geringfügig ändern. Weitere Angaben auf Anfrage.

Bezeichnung	für Schlauch	für Überwurfmutter	L1 mm	L2 mm
K- 07 40 16 61	LW 4 mm	G 1/8	47,0	12,0
K- 07 40 16 52	LW 4 mm	G 1/4	47,0	13,5
K- 07 40 16 54	LW 9 mm	G 1/4	47,0	13,5
K- 07 40 16 55	LW 4 mm	G 3/8	48,5	15,0
K- 07 40 16 58	LW 6 mm	G 1/2	48,5	15,0
K- 07 40 16 60	LW 13 mm	G 1/2	48,5	15,0

Web: <http://cat.hansa-flex.com/de/KSCHLAUCHTUELLENMS>

K-UEM MS

Überwurfmuttern - Messing



Arbeitsdruck: 10 bar
Medientemperatur: max. +90 °C
Umgebungstemperatur: max. +90 °C

Hinweis: Maßangaben der Standardverschraubungen können sich durch Optimierungsprozesse während der Kataloglaufzeit geringfügig ändern. Weitere Angaben auf Anfrage.

Bezeichnung	Gewinde	für Tüllengröße	L1 mm	SW
K-07 40 10 01	G 1/4	LW 9	15,0	17 mm
K-07 40 10 02	G 1/2	LW 13	16,0	24 mm
K-07 40 10 03	G 1/4 links	LW 4, LW 6	15,0	17 mm
K-07 40 10 04	G 3/8 links	LW 4, LW 6, LW 9	15,0	19 mm
K-07 40 10 05	G 1/2 links	LW 13	20,5	24 mm

Web: <http://cat.hansa-flex.com/de/KUEMMS>

K-KM MS

Gegenmuttern - Messing



Arbeitsdruck: 10 bar
Medientemperatur: max. +90 °C
Umgebungstemperatur: max. +90 °C

Hinweis: Maßangaben der Standardverschraubungen können sich durch Optimierungsprozesse während der Kataloglaufzeit geringfügig ändern. Weitere Angaben auf Anfrage.

Bezeichnung	Gewinde	L1 mm	SW
K-07 40 34 45	G 1/8	3,5	15 mm
K-07 40 34 46	G 1/4	3,5	17 mm
K-07 40 34 47	G 3/8	4,5	19 mm
K-07 40 34 48	G 1/2	5,0	24 mm
K-07 40 34 49	G 3/4	5,0	32 mm
K-07 40 34 50	G 1	6,0	41 mm
K-07 40 44 33	G 1 1/4	8,5	50 mm
K-07 40 44 34	G 1 1/2	8,5	60 mm
K-07 40 44 35	G 2	11,0	70 mm
K-07 40 34 51	M 10 x 1	4,0	14 mm
K-07 40 34 52	M 12 x 1	5,0	17 mm
K-07 40 34 54	M 14 x 1	4,0	19 mm
K-07 40 34 55	M 16 x 1	5,0	22 mm
K-07 40 34 56	M 20 x 1,5	4,5	27 mm
K-07 40 34 57	M 22 x 1	4,5	27 mm
K-07 40 34 58	M 28 x 1,5	6,0	36 mm

Web: <http://cat.hansa-flex.com/de/KKMMS>

K-VERSCHLUSSKAPPEN MS

Verschlusskappen - Messing

Arbeitsdruck: 10 bar
Medientemperatur: max. +90 °C
Umgebungstemperatur: max. +90 °C



Hinweis: Maßangaben der Standardverschraubungen können sich durch Optimierungsprozesse während der Kataloglaufzeit geringfügig ändern. Weitere Angaben auf Anfrage.

Bezeichnung	Gewinde	L1 mm	SW
K- 07 40 10 06	G 1/8	10,0	13 mm
K- 07 40 10 07	G 1/4	10,0	16 mm
K- 07 40 10 08	G 3/8	10,0	19 mm
K- 07 40 10 09	G 1/2	12,0	23 mm
K- 07 40 10 10	G 3/4	14,0	29 mm
K- 07 40 10 11	G 1	15,0	36 mm
K- 07 40 10 12	G 1 1/4	17,0	46 mm
K- 07 40 10 13	G 1 1/2	19,5	53 mm
K- 07 40 10 14	G 2	19,5	64 mm

Web: <http://cat.hansa-flex.com/de/KVERSCHLUSSKAPPENMS>

K-SCHWENKTUELLE MS

Schwenktüllen, Außengewinde zylindrisch, Messing

Arbeitsdruck: 10 bar
Medientemperatur: max. +90 °C
Umgebungstemperatur: max. +90 °C
Werkstoff: Messing vernickelt (Hohlschraube), Messing (Ringtülle)

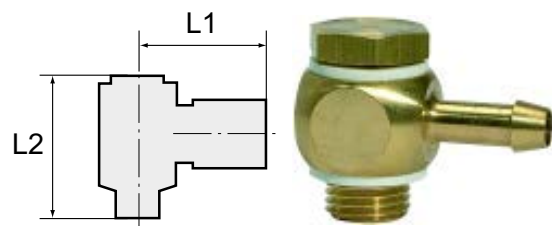

Hinweis: Maßangaben der Standardverschraubungen können sich durch Optimierungsprozesse während der Kataloglaufzeit geringfügig ändern. Weitere Angaben auf Anfrage.

Bezeichnung	Gewinde	für Schlauch	L1 mm	L2 mm	SW
K- 07 40 34 39	G 1/8	LW 4 mm	26,0	28,0	14 mm
K- 07 40 34 40	G 1/8	LW 6 mm	26,0	28,0	14 mm
K- 07 40 34 41	G 1/4	LW 6 mm	28,0	29,0	17 mm
K- 07 40 34 42	G 1/4	LW 9 mm	28,0	30,5	17 mm
K- 07 40 34 43	G 3/8	LW 6 mm	30,0	32,0	22 mm
K- 07 40 34 44	G 3/8	LW 9 mm	30,0	32,0	22 mm

Web: <http://cat.hansa-flex.com/de/KSCHWENKTUELLEMS>

K-BOX MS

Sortimentsbox - Messing



- 30 Einschraubschlauchtüllen G 1/4-6, G 1/4-9, G 3/8-6, G 3/8-9, G 1/2-9, G 1/2-13
- 38 Doppelnippel G 1/8 x G 1/8, G 1/8 x G 1/4, G 1/4 x G 1/4, G 1/4 x G 3/8, G 3/8 x G 3/8, G 3/8 x G 1/2, G 1/2 x G 1/2, G 1/2 x G 3/4
- 19 Reduziernippel G 1/4 a x G 1/8 i, G 3/8 a x G 1/4 i, G 1/2 a x G 3/8 i, G 3/4 a x G 1/2 i
- 18 Muffen G 1/8, G 1/4, G 3/8, G 1/2
- 20 Verschlusschrauben G 1/8, G 1/4, G 3/8, G 1/2
- 15 Doppelschlauchtüllen 6, 9, 13 mm
- 20 Gegenmuttern G 1/8, G 1/4, G 3/8, G 1/2
- 1 Gewindekleber 10 ml
- 1 PTFE-Dichtband

Hinweis: Weitere Angaben auf Anfrage.

Bezeichnung	Definition
K-07 40 35 23	Sortimentsbox Messingdrehteile

Web: <http://cat.hansa-flex.com/de/KBOXMS>

K-RD NIPPEL MS NI

Reduziernippel - Messing vernickelt

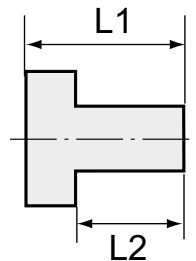

Für Luft, Wasser, Öl, Dampf etc. einsetzbar.

Betriebstemperatur: max. 150 °C

Druck: max. 60 bar

Werkstoff: Messing vernickelt

Hinweis: Maßangaben der Standardverschraubungen können sich durch Optimierungsprozesse während der Kataloglaufzeit geringfügig ändern. Weitere Angaben auf Anfrage.

Bezeichnung	Gewinde Außen	Gewinde Innen	L1 mm	L2 mm	SW
K-07 40 15 76	G 1/8	M 5	10,5	6,0	14 mm
K-07 40 15 77	G 1/4	G 1/8	13,0	8,0	17 mm
K-07 40 15 81	G 3/8	G 1/8	14,0	9,0	20 mm
K-07 40 15 78	G 3/8	G 1/4	14,0	9,0	20 mm
K-07 40 15 83	G 1/2	G 1/8	15,5	10,0	24 mm
K-07 40 15 82	G 1/2	G 1/4	15,5	10,0	25 mm
K-07 40 15 79	G 1/2	G 3/8	15,5	10,0	25 mm
K-07 40 15 84	G 3/4	G 3/8	17,5	11,0	30 mm
K-07 40 15 85	G 3/4	G 1/2	17,5	11,0	30 mm
K-07 40 15 86	G 1	G 1/2	19,0	12,0	36 mm
K-07 40 15 87	G 1	G 3/4	19,0	11,5	36 mm

Web: <http://cat.hansa-flex.com/de/KRDNIPPELMSNI>

K-RD NIPPEL AGRK IGR MS NI

Reduziernippel, Außengewinde konisch, Innengewinde zylindrisch - Messing vernickelt

Für Luft, Wasser, Öl, Dampf etc. einsetzbar.

Betriebstemperatur: max. 150 °C

Druck: max. 60 bar

Werkstoff: Messing vernickelt

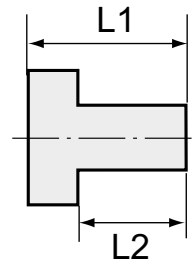

Hinweis: Maßangaben der Standardverschraubungen können sich durch Optimierungsprozesse während der Kataloglaufzeit geringfügig ändern. Weitere Angaben auf Anfrage.

Bezeichnung	Gewinde Außen	Gewinde Innen	L1 mm	L2 mm	SW
K-07 40 15 66	R 1/4	G 1/8	16,0	11,0	14 mm
K-07 40 15 67	R 3/8	G 1/8	17,0	11,5	17 mm
K-07 40 15 68	R 3/8	G 1/4	17,0	11,5	17 mm
K-07 40 15 69	R 1/2	G 1/8	19,5	14,0	22 mm
K-07 40 15 70	R 1/2	G 1/4	20,0	14,0	22 mm
K-07 40 15 71	R 1/2	G 3/8	20,0	14,0	22 mm
K-07 40 15 72	R 3/4	G 3/8	23,0	16,5	27 mm
K-07 40 15 73	R 3/4	G 1/2	23,0	16,5	27 mm
K-07 40 15 74	R 1	G 1/2	25,0	16,0	34 mm
K-07 40 15 75	R 1	G 3/4	25,0	18,0	34 mm

Web: <http://cat.hansa-flex.com/de/KRDNIPPELAGRKIGRMSNI>

K-XV AGM MS NI

Doppelgewindenippel, Außengewinde zylindrisch - Messing vernickelt

Für Luft, Wasser, Öl, Dampf etc. einsetzbar.

Betriebstemperatur: max. 150 °C

Druck: max. 60 bar

Werkstoff: Messing vernickelt

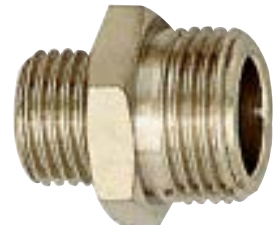
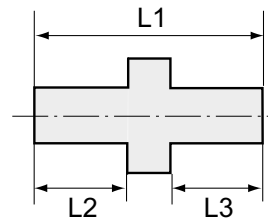

Hinweis: Maßangaben der Standardverschraubungen können sich durch Optimierungsprozesse während der Kataloglaufzeit geringfügig ändern. Weitere Angaben auf Anfrage.

Bezeichnung	Gewinde 1	Gewinde 2	L1 mm	L2 mm	L3 mm	SW
K-07 40 12 80	M 5	M 5	11,5	4,0	4,0	8 mm
K-07 40 12 81	M 5	G 1/8	14,5	6,0	4,0	14 mm
K-07 40 12 82	G 1/8	G 1/8	17,0	6,0	6,0	14 mm
K-07 40 12 83	G 1/8	G 1/4	19,0	8,0	6,0	17 mm
K-07 40 12 84	G 1/8	G 3/8	20,0	9,0	6,0	20 mm
K-07 40 12 85	G 1/4	G 1/4	21,0	8,0	8,0	17 mm
K-07 40 12 86	G 1/4	G 3/8	22,0	9,0	8,0	20 mm
K-07 40 12 87	G 1/4	G 1/2	24,0	10,0	8,0	25 mm
K-07 40 12 88	G 3/8	G 3/8	24,0	9,0	9,0	20 mm
K-07 40 12 89	G 3/8	G 1/2	25,5	10,0	9,0	25 mm
K-07 40 45 02	G 3/8	G 3/4	27,0	12,0	9,0	27 mm
K-07 40 12 90	G 1/2	G 1/2	26,5	10,0	10,0	25 mm
K-07 40 12 91	G 1/2	G 3/4	27,5	11,0	10,0	30 mm
K-07 40 45 03	G 1/2	G 1	32,5	15,0	10,5	34 mm
K-07 40 12 93	G 3/4	G 3/4	28,0	11,0	11,0	30 mm
K-07 40 12 92	G 3/4	G 1	30,0	11,0	12,0	36 mm
K-07 40 12 94	G 1	G 1	31,0	12,0	12,0	36 mm
K-07 40 45 04	G 1	G 1 1/4	38,0	16,0	15,0	43 mm
K-07 40 45 05	G 1	G 1 1/2	38,5	16,0	15,0	50 mm
K-07 40 45 06	G 1	G 2	42,0	18,0	15,0	60 mm

K-XV AGM MS NI

(Fortsetzung)

Doppelgewindenippel, Außengewinde zylindrisch - Messing vernickelt

Bezeichnung	Gewinde 1	Gewinde 2	L1 mm	L2 mm	L3 mm	SW
K-07 40 45 07	G 1 1/4	G 1 1/4	39,0	16,0	16,0	42 mm
K-07 40 45 08	G 1 1/4	G 1 1/2	40,0	16,0	16,0	50 mm
K-07 40 45 09	G 1 1/4	G 2	43,0	18,0	16,0	60 mm
K-07 40 45 10	G 1 1/2	G 1 1/2	39,5	16,0	16,0	50 mm
K-07 40 45 11	G 1 1/2	G 2	44,5	18,0	17,5	60 mm
K-07 40 45 12	G 2	G 2	44,0	17,5	17,5	60 mm
K-07 40 45 13	G 2	G 2 1/2	54,0	24,0	19,0	77 mm
K-07 40 45 14	G 2	G 3	50,0	20,0	20,0	89 mm
K-07 40 45 15	G 2 1/2	G 2 1/2	59,0	24,0	24,0	77 mm
K-07 40 45 16	G 2 1/2	G 3	52,5	20,0	22,5	89 mm
K-07 40 45 17	G 3	G 3	60,0	24,5	24,5	89 mm

Web: <http://cat.hansa-flex.com/de/KXVAGMMSNI>

K-XV ARG-K MS NI

Doppelgewindenippel, Außengewinde konisch - Messing vernickelt

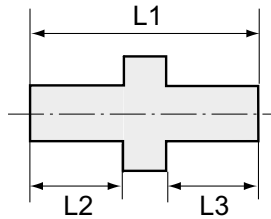

Für Luft, Wasser, Öl, Dampf etc. einsetzbar.

Betriebstemperatur: max. 150 °C

Druck: max. 60 bar

Werkstoff: Messing vernickelt

Hinweis: Maßangaben der Standardverschraubungen können sich durch Optimierungsprozesse während der Kataloglaufzeit geringfügig ändern. Weitere Angaben auf Anfrage.

Bezeichnung	Gewinde 1	Gewinde 2	L1 mm	L2 mm	L3 mm	SW
K-07 40 12 60	R 1/8	R 1/8	21,0	8,0	8,0	12 mm
K-07 40 12 61	R 1/8	R 1/4	24,0	11,0	8,0	14 mm
K-07 40 12 62	R 1/8	R 3/8	25,0	11,5	8,0	17 mm
K-07 40 12 63	R 1/4	R 1/4	27,0	11,0	11,0	14 mm
K-07 40 12 64	R 1/4	R 3/8	28,0	11,5	11,0	17 mm
K-07 40 12 65	R 1/4	R 1/2	32,0	14,0	11,0	22 mm
K-07 40 12 66	R 3/8	R 3/8	29,0	11,5	11,5	17 mm
K-07 40 12 67	R 3/8	R 1/2	32,5	14,0	11,5	22 mm
K-07 40 12 68	R 1/2	R 1/2	35,0	14,0	14,0	22 mm
K-07 40 12 69	R 1/2	R 3/4	37,0	16,5	14,0	27 mm
K-07 40 12 71	R 3/4	R 3/4	40,0	16,5	16,5	27 mm
K-07 40 12 70	R 3/4	R 1	42,5	19,0	16,5	34 mm
K-07 40 12 72	R 1	R 1	45,5	19,0	19,0	34 mm

Web: <http://cat.hansa-flex.com/de/KXVARGKMSNI>

K-VHR IS BUND MS NI

Verschlusschrauben mit Innensechskant und Bund

Für Luft, Wasser, Öl, Dampf etc. einsetzbar.

Betriebstemperatur: max. 150 °C

Druck: max. 60 bar

Bauart: Verschluss-Schraube mit Innensechskant

Werkstoff: Messing vernickelt

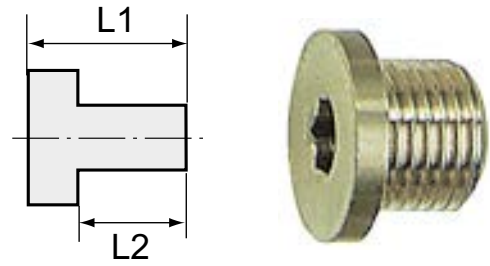

Hinweis: Maßangaben der Standardverschraubungen können sich durch Optimierungsprozesse während der Kataloglaufzeit geringfügig ändern. Weitere Angaben auf Anfrage.

Bezeichnung	Gewinde	L1 mm	L2 mm	SW
K- 07 40 45 18	G 1/8	11,0	8,0	5 mm
K- 07 40 45 19	G 1/4	13,0	10,0	6 mm
K- 07 40 45 20	G 3/8	15,0	12,0	8 mm
K- 07 40 45 27	G 1/2	18,0	14,0	10 mm
K- 07 40 45 23	G 3/4	24,0	20,0	12 mm
K- 07 40 45 26	G 1	27,0	22,0	17 mm

Web: <http://cat.hansa-flex.com/de/KVHRISBUNDMSNI>

K-VS INNEN-SK OHNE BUND MS NI

Verschlusschrauben mit Innensechskant, ohne Bund

Für Luft, Wasser, Öl, Dampf etc. einsetzbar.

Betriebstemperatur: max. 150 °C

Druck: max. 60 bar

Bauart: Verschluss-Schraube mit Innensechskant

Werkstoff: Messing vernickelt



Hinweis: Maßangaben der Standardverschraubungen können sich durch Optimierungsprozesse während der Kataloglaufzeit geringfügig ändern. Weitere Angaben auf Anfrage.

Bezeichnung	Gewinde	L1 mm	SW
K- 07 40 45 31	R 1/8	8,0	5 mm
K- 07 40 45 34	R 1/4	10,0	7 mm
K- 07 40 45 40	R 1/2	10,0	10 mm
K- 07 40 45 37	R 3/8	10,0	8 mm

Web: <http://cat.hansa-flex.com/de/KVSINNENSKOHNEBUNDMSNI>

K-VHR 6KT MS NI

Verschlusschrauben mit Außensechskant

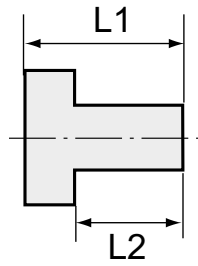

Für Luft, Wasser, Öl, Dampf etc. einsetzbar.

Betriebstemperatur: max. 150 °C

Druck: max. 60 bar

Bauart: Verschluss-Schrauben, mit Außensechskant

Werkstoff: Messing vernickelt

Hinweis: Maßangaben der Standardverschraubungen können sich durch Optimierungsprozesse während der Kataloglaufzeit geringfügig ändern. Weitere Angaben auf Anfrage.

Bezeichnung	Gewinde	L1 mm	L2 mm	SW
K-07 40 39 97	M 5	7,0	4,0	8 mm
K-07 40 39 98	G 1/8	10,0	6,0	14 mm
K-07 40 39 99	G 1/4	12,5	8,0	17 mm
K-07 40 40 00	G 3/8	13,5	9,0	19 mm
K-07 40 40 01	G 1/2	15,5	10,0	24 mm
K-07 40 40 02	G 3/4	16,5	11,0	30 mm
K-07 40 39 96	G 1	19,0	13,0	38 mm

Web: <http://cat.hansa-flex.com/de/KVHR6KTMSNI>

K-VHRO IS OR MS NI

Verschlusschrauben mit Innensechskant, mit O-Ring

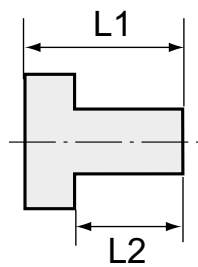

Für Luft, Wasser, Öl, Dampf etc. einsetzbar.

Betriebstemperatur: max. 80 °C (mit NBR-O-Ring)

Druck: max. 60 bar

Bauart: Verschluss-Schraube mit Innensechskant

Werkstoff: Messing vernickelt

Hinweis: Maßangaben der Standardverschraubungen können sich durch Optimierungsprozesse während der Kataloglaufzeit geringfügig ändern. Weitere Angaben auf Anfrage.

Bezeichnung	Gewinde	Innensechskant mm	L1 mm	L2 mm
K-07 40 39 91	M 5	2,5	6,5	4,0
K-07 40 39 92	G 1/8	3,0	9,5	7,0
K-07 40 39 93	G 1/4	6,0	11,0	8,0
K-07 40 39 94	G 3/8	8,0	12,5	9,0
K-07 40 39 95	G 1/2	10,0	14,5	11,0
K-07 40 44 09	G 3/4	17,0	20,0	15,5
K-07 40 44 10	G 1	19,0	21,0	16,0

Web: <http://cat.hansa-flex.com/de/KVHROISORMSNI>

K-MUFFEN SK MS NI

Muffen mit Außensechskant - Messing vernickelt

Für Luft, Wasser, Öl, Dampf etc. einsetzbar.

Betriebstemperatur: max. 150 °C

Druck: max. 60 bar

Werkstoff: Messing vernickelt

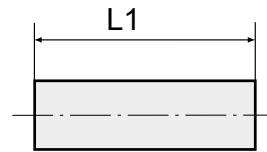

Hinweis: Maßangaben der Standardverschraubungen können sich durch Optimierungsprozesse während der Kataloglaufzeit geringfügig ändern. Weitere Angaben auf Anfrage.

Bezeichnung	Gewinde	L1 mm	SW
K- 07 40 15 06	M 5	11,0	8 mm
K- 07 40 15 07	G 1/8	15,0	14 mm
K- 07 40 15 08	G 1/4	22,0	17 mm
K- 07 40 15 09	G 3/8	24,0	22 mm
K- 07 40 15 11	G 1/2	30,0	27 mm
K- 07 40 15 10	G 3/4	32,0	32 mm
K- 07 40 15 12	G 1	35,0	38 mm

Web: <http://cat.hansa-flex.com/de/KMUFFENSKMSNI>

K-TR AG MS NI

Einschraubschlauchtüllen, Außengewinde zylindrisch - Messing vernickelt

Für Luft, Wasser, Öl, Dampf etc. einsetzbar.

Betriebstemperatur: max. 150 °C

Druck: max. 60 bar

Werkstoff: Messing vernickelt

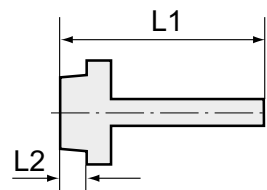

Hinweis: Maßangaben der Standardverschraubungen können sich durch Optimierungsprozesse während der Kataloglaufzeit geringfügig ändern. Weitere Angaben auf Anfrage.

Bezeichnung	Gewinde	für Schlauch	L1 mm	L2 mm	SW
K- 07 40 49 72	G 1/8	LW 6 mm	36,0	7,0	14 mm
K- 07 40 49 73	G 1/8	LW 8 mm	36,0	7,0	14 mm
K- 07 40 49 74	G 1/8	LW 9 mm	36,0	7,0	14 mm
K- 07 40 49 15	G 1/4	LW 4 mm	36,0	9,0	17 mm
K- 07 40 49 18	G 1/4	LW 6 mm	39,0	9,0	17 mm
K- 07 40 49 19	G 1/4	LW 8 mm	39,0	9,0	17 mm
K- 07 40 49 23	G 1/4	LW 9 mm	39,0	9,0	17 mm
K- 07 40 49 24	G 1/4	LW 10 mm	39,0	9,0	17 mm
K- 07 40 49 25	G 1/4	LW 13 mm	42,0	9,0	17 mm
K- 07 40 49 28	G 3/8	LW 8 mm	39,0	9,0	19 mm
K- 07 40 49 32	G 3/8	LW 9 mm	39,0	9,0	19 mm
K- 07 40 49 33	G 3/8	LW 10 mm	39,0	9,0	19 mm
K- 07 40 49 35	G 3/8	LW 13 mm	42,0	9,0	19 mm
K- 07 40 49 38	G 1/2	LW 8 mm	42,0	11,0	24 mm
K- 07 40 49 41	G 1/2	LW 9 mm	42,0	11,0	24 mm
K- 07 40 49 42	G 1/2	LW 10 mm	42,0	11,0	24 mm
K- 07 40 49 47	G 1/2	LW 13 mm	45,0	11,0	24 mm
K- 07 40 49 48	G 1/2	LW 16 mm	53,0	11,0	24 mm
K- 07 40 49 49	G 1/2	LW 19 mm	53,0	11,0	24 mm
K- 07 40 49 50	G 3/4	LW 13 mm	51,0	12,0	32 mm
K- 07 40 49 51	G 3/4	LW 16 mm	51,0	12,0	32 mm
K- 07 40 49 53	G 3/4	LW 19 mm	54,0	12,0	32 mm

K-TR AG MS NI

(Fortsetzung)

Einschraubschlauchtüllen, Außengewinde zylindrisch - Messing vernickelt

Bezeichnung	Gewinde	für Schlauch	L1 mm	L2 mm	SW
K-07 40 49 55	G 3/4	LW 25 mm	54,0	12,0	32 mm
K-07 40 49 60	G 1	LW 25 mm	49,0	15,0	34 mm
K-07 40 49 68	G 1	LW 32 mm	55,0	13,0	38 mm

Web: <http://cat.hansa-flex.com/de/KTRAGMSNI>

K-TR AG-K MS NI

Einschraubschlauchtüllen, Außengewinde konisch - Messing vernickelt

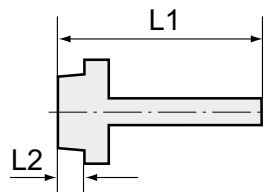

Für Luft, Wasser, Öl, Dampf etc. einsetzbar.

Betriebstemperatur: max. 150 °C

Druck: max. 60 bar

Werkstoff: Messing vernickelt

Hinweis: Maßangaben der Standardverschraubungen können sich durch Optimierungsprozesse während der Kataloglaufzeit geringfügig ändern. Weitere Angaben auf Anfrage.

Bezeichnung	Gewinde	für Schlauch	L1 mm	L2 mm	SW
K-07 40 13 44	R 1/8	LW 6 mm	31,5	8,0	12 mm
K-07 40 13 45	R 1/8	LW 8 mm	31,5	8,0	12 mm
K-07 40 13 46	R 1/8	LW 9 mm	31,5	8,0	12 mm
K-07 40 13 47	R 1/8	LW 10 mm	32,5	8,0	12 mm
K-07 40 13 48	R 1/4	LW 6 mm	35,0	11,0	14 mm
K-07 40 13 49	R 1/4	LW 8 mm	35,0	11,0	14 mm
K-07 40 13 50	R 1/4	LW 9 mm	35,0	11,0	14 mm
K-07 40 13 51	R 1/4	LW 10 mm	36,0	11,0	14 mm
K-07 40 13 52	R 1/4	LW 12 mm	36,0	11,0	14 mm
K-07 40 49 75	R 1/4	LW 13 mm	39,5	11,5	14 mm
K-07 40 13 53	R 3/8	LW 9 mm	35,5	11,5	17 mm
K-07 40 13 54	R 3/8	LW 10 mm	36,5	11,5	17 mm
K-07 40 13 55	R 3/8	LW 12 mm	36,5	11,5	17 mm
K-07 40 49 77	R 3/8	LW 13 mm	41,0	13,0	17 mm
K-07 40 13 56	R 1/2	LW 9 mm	38,5	14,0	22 mm
K-07 40 13 57	R 1/2	LW 10 mm	39,5	14,0	22 mm
K-07 40 13 58	R 1/2	LW 12 mm	39,5	14,0	22 mm
K-07 40 49 78	R 1/2	LW 13 mm	44,5	15,5	22 mm
K-07 40 49 79	R 1/2	LW 16 mm	44,5	15,5	22 mm
K-07 40 49 80	R 1/2	LW 19 mm	44,5	15,5	22 mm

Web: <http://cat.hansa-flex.com/de/KTRAGKMSNI>

K-TR AG OR MS NI

Einschraubschlauchtüllen, zylindrisch, mit O-Ring - Messing vernickelt

Für Luft, Wasser, Öl, Dampf etc. einsetzbar.

Betriebstemperatur: max. 80 °C (mit NBR-O-Ring)

Druck: max. 60 bar

Werkstoff: Messing vernickelt

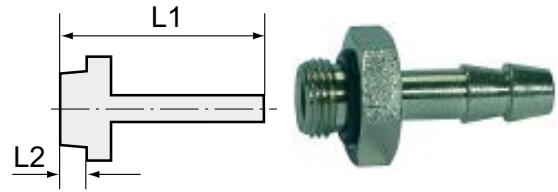

Hinweis: Maßangaben der Standardverschraubungen können sich durch Optimierungsprozesse während der Kataloglaufzeit geringfügig ändern. Weitere Angaben auf Anfrage.

Bezeichnung	Gewinde	für Schlauch	L1 mm	L2 mm	SW
K- 07 40 13 59	G 1/8	LW 6 mm	30,0	6,5	14 mm
K- 07 40 13 60	G 1/8	LW 8 mm	31,0	6,0	15 mm
K- 07 40 13 61	G 1/8	LW 9 mm	31,0	6,0	15 mm
K- 07 40 13 62	G 1/4	LW 6 mm	32,0	8,0	17 mm
K- 07 40 13 63	G 1/4	LW 9 mm	33,0	8,0	18 mm
K- 07 40 13 64	G 1/4	LW 12 mm	33,0	8,0	18 mm
K- 07 40 49 89	G 1/4	LW 8 mm	32,0	8,0	17 mm
K- 07 40 49 90	G 1/4	LW 10 mm	33,0	8,0	17 mm
K- 07 40 49 96	G 1/4	LW 13 mm	33,0	8,0	18 mm
K- 07 40 49 97	G 3/8	LW 6 mm	33,0	9,0	20 mm
K- 07 40 49 98	G 3/8	LW 8 mm	33,0	9,0	20 mm
K- 07 40 13 65	G 3/8	LW 9 mm	34,0	9,0	21 mm
K- 07 40 49 91	G 3/8	LW 10 mm	34,0	9,0	20 mm
K- 07 40 13 66	G 3/8	LW 12 mm	34,0	9,0	21 mm
K- 07 40 49 92	G 3/8	LW 13 mm	34,0	9,0	21 mm
K- 07 40 13 67	G 1/2	LW 12 mm	36,0	11,0	26 mm
K- 07 40 49 93	G 1/2	LW 13 mm	36,0	10,0	24 mm
K- 07 40 49 94	G 1/2	LW 16 mm	40,0	10,0	25 mm
K- 07 40 49 95	G 1/2	LW 19 mm	40,0	10,0	24 mm

Web: <http://cat.hansa-flex.com/de/KTRAGORMSNI>

K-TUE IG MS NI

Aufschraubschlauchtüllen mit Innengewinde zylindrisch - Messing vernickelt

Für Luft, Wasser, Öl, Dampf etc. einsetzbar.

Betriebstemperatur: max. 150 °C

Druck: max. 60 bar

Werkstoff: Messing vernickelt

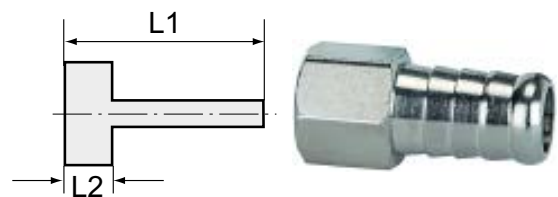

Hinweis: Maßangaben der Standardverschraubungen können sich durch Optimierungsprozesse während der Kataloglaufzeit geringfügig ändern. Weitere Angaben auf Anfrage.

Bezeichnung	Gewinde	für Schlauch	L1 mm	L2 mm	SW
K- 07 40 11 76	G 1/8	LW 6 mm	28,0	8,5	12 mm
K- 07 40 11 77	G 1/8	LW 8 mm	28,0	8,5	12 mm
K- 07 40 11 78	G 1/8	LW 9 mm	28,0	8,5	12 mm
K- 07 40 11 79	G 1/8	LW 10 mm	28,0	8,5	12 mm
K- 07 40 11 80	G 1/4	LW 6 mm	33,0	10,0	15 mm
K- 07 40 11 81	G 1/4	LW 8 mm	33,0	10,0	15 mm
K- 07 40 11 82	G 1/4	LW 9 mm	33,0	10,0	15 mm
K- 07 40 11 83	G 1/4	LW 10 mm	33,0	10,0	15 mm
K- 07 40 11 84	G 1/4	LW 12 mm	33,0	10,0	15 mm
K- 07 40 11 85	G 3/8	LW 8 mm	35,0	12,0	19 mm
K- 07 40 11 86	G 3/8	LW 10 mm	35,0	12,0	19 mm



K-TUE IG MS NI

(Fortsetzung)

Aufschraubschlauchtüllen mit Innengewinde zylindrisch - Messing vernickelt

Bezeichnung	Gewinde	für Schlauch	L1 mm	L2 mm	SW
K-07 40 11 87	G 3/8	LW 12 mm	35,0	12,0	19 mm
K-07 40 11 88	G 3/8	LW 14 mm	35,0	12,0	19 mm
K-07 40 11 89	G 1/2	LW 10 mm	38,0	14,0	25 mm
K-07 40 11 90	G 1/2	LW 12 mm	41,0	14,0	25 mm
K-07 40 11 91	G 1/2	LW 14 mm	41,0	14,0	25 mm

Web: <http://cat.hansa-flex.com/de/KTUEIGMSNI>

K-VLST K AG IG MS NI

Verlängerungsstücke, kurz, zylindrisch - Messing vernickelt

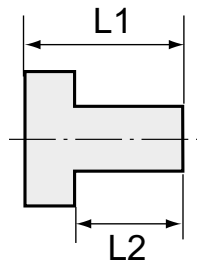

Für Luft, Wasser, Öl, Dampf etc. einsetzbar.

Betriebstemperatur: max. 150 °C

Druck: max. 60 bar

Werkstoff: Messing vernickelt

Hinweis: Maßangaben der Standardverschraubungen können sich durch Optimierungsprozesse während der Kataloglaufzeit geringfügig ändern. Weitere Angaben auf Anfrage.

Bezeichnung	Gewinde Außen	Gewinde Innen	L1 mm	L2 mm	SW
K-07 40 39 01	M 5	G 1/8	17,0	4,0	12 mm
K-07 40 39 02	G 1/8	G 1/8	18,5	6,0	14 mm
K-07 40 39 03	G 1/8	G 1/4	21,5	6,0	17 mm
K-07 40 39 04	G 1/4	G 1/4	22,5	8,0	17 mm
K-07 40 39 05	G 1/4	G 3/8	26,0	8,0	22 mm
K-07 40 39 06	G 3/8	G 3/8	26,5	9,0	22 mm
K-07 40 39 07	G 3/8	G 1/2	29,5	9,0	24 mm
K-07 40 39 08	G 1/2	G 1/2	29,5	10,0	25 mm

Web: <http://cat.hansa-flex.com/de/KVLSTKAGIGMSNI>

K-VLST K AG-K IG MS NI

Verlängerungsstücke, kurz, Außengewinde konisch, Innengewinde zylindrisch - Messing vernickelt

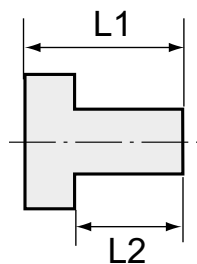

Für Luft, Wasser, Öl, Dampf etc. einsetzbar.

Betriebstemperatur: max. 150 °C

Druck: max. 60 bar

Werkstoff: Messing vernickelt

Hinweis: Maßangaben der Standardverschraubungen können sich durch Optimierungsprozesse während der Kataloglaufzeit geringfügig ändern. Weitere Angaben auf Anfrage.

Bezeichnung	Gewinde Außen	Gewinde Innen	L1 mm	L2 mm	SW
K-07 40 38 91	R 1/8	G 1/8	20,0	8,0	14 mm
K-07 40 38 92	R 1/8	G 1/4	22,5	8,0	17 mm
K-07 40 38 98	R 1/8	G 3/8	22,5	8,0	22 mm
K-07 40 38 93	R 1/4	G 1/4	25,0	11,0	17 mm
K-07 40 38 94	R 1/4	G 3/8	28,5	11,0	22 mm
K-07 40 38 95	R 1/4	G 1/2	29,0	11,0	24 mm
K-07 40 38 96	R 3/8	G 3/8	28,5	11,5	22 mm
K-07 40 38 97	R 3/8	G 1/2	32,0	11,5	24 mm



(Fortsetzung)

K-VLST K AG-K IG MS NI

Verlängerungsstücke, kurz, Außengewinde konisch, Innengewinde zylindrisch - Messing vernickelt

Bezeichnung	Gewinde Außen	Gewinde Innen	L1 mm	L2 mm	SW
K- 07 40 38 99	R 1/2	G 1/2	34,0	14,0	24 mm
K- 07 40 39 00	R 1/2	G 3/4	35,0	14,0	32 mm

Web: <http://cat.hansa-flex.com/de/KVLSTKAGKIGMSNI>

K-VLST 2 X IG MS NI

Verlängerungsstücke, 2 x Innengewinde, zylindrisch - Messing vernickelt

Für Luft, Wasser, Öl, Dampf etc. einsetzbar.

Betriebstemperatur: max. 150 °C

Druck: max. 60 bar

Werkstoff: Messing vernickelt

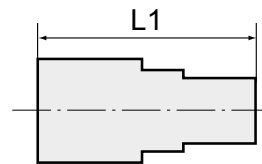

Hinweis: Maßangaben der Standardverschraubungen können sich durch Optimierungsprozesse während der Kataloglaufzeit geringfügig ändern. Weitere Angaben auf Anfrage.

Bezeichnung	Gewinde 1	Gewinde 2	L1 mm	SW
K- 07 40 39 09	M 5	G 1/8	13,5	14 mm
K- 07 40 39 10	G 1/8	G 1/4	21,5	17 mm
K- 07 40 39 11	G 1/8	G 3/8	23,5	22 mm
K- 07 40 39 12	G 1/4	G 3/8	25,5	22 mm
K- 07 40 39 13	G 1/4	G 1/2	28,5	24 mm
K- 07 40 39 14	G 3/8	G 1/2	29,5	24 mm
K- 07 40 39 15	G 1/2	G 3/4	30,0	32 mm
K- 07 40 43 91	G 1/2	G 1/8	24,0	24 mm
K- 07 40 43 92	G 1	G 3/4	25,0	38 mm

Web: <http://cat.hansa-flex.com/de/KVLST2XIGMSNI>

K-VLST L AG IG MS NI

Verlängerungsstücke, lang, zylindrisch - Messing vernickelt

Für Luft, Wasser, Öl, Dampf etc. einsetzbar.

Betriebstemperatur: max. 150 °C

Druck: max. 60 bar

Werkstoff: Messing vernickelt

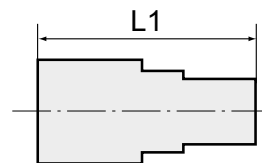

Hinweis: Maßangaben der Standardverschraubungen können sich durch Optimierungsprozesse während der Kataloglaufzeit geringfügig ändern. Weitere Angaben auf Anfrage.

Bezeichnung	Gewinde Außen	Gewinde Innen	L1 mm	SW
K- 07 40 39 16	G 1/8	G 1/8	22,0	14 mm
K- 07 40 39 17	G 1/8	G 1/8	42,0	14 mm
K- 07 40 39 18	G 1/8	G 1/8	51,0	14 mm
K- 07 40 39 19	G 1/8	G 1/8	100,0	14 mm
K- 07 40 39 20	G 1/4	G 1/4	35,0	17 mm
K- 07 40 39 21	G 1/4	G 1/4	51,0	17 mm
K- 07 40 39 22	G 1/4	G 1/4	100,0	17 mm

Web: <http://cat.hansa-flex.com/de/KVLSTLAGIGMSNI>

K-SV MS NI

Schottverschraubungen - Messing vernickelt

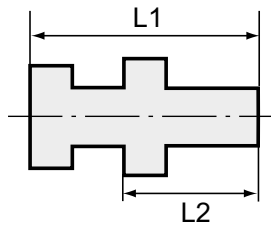

Für Luft, Wasser, Öl, Dampf etc. einsetzbar.

Betriebstemperatur: max. 150 °C

Druck: max. 60 bar

Werkstoff: Messing vernickelt

Hinweis: Maßangaben der Standardverschraubungen können sich durch Optimierungsprozesse während der Kataloglaufzeit geringfügig ändern. Weitere Angaben auf Anfrage.

Bezeichnung	Gewinde Außen	Gewinde Innen	L1 mm	L2 mm	SW1 mm	SW2 mm
K-07 40 34 27	M 16 x 1,5	G 1/8	18,0	14,0	22	19
K-07 40 34 28	M 20 x 1,5	G 1/4	26,0	21,0	24	27
K-07 40 34 29	M 26 x 1,5	G 3/8	26,0	21,0	32	30
K-07 40 34 30	M 28 x 1,5	G 1/2	33,5	27,0	32	36

Web: <http://cat.hansa-flex.com/de/KSVMSNI>

K-VERSCHLUSSKAPPEN MS NI

Verschlusskappen - Messing vernickelt



Für Luft, Wasser, Öl, Dampf etc. einsetzbar.

Betriebstemperatur: max. 150 °C

Druck: max. 60 bar

Werkstoff: Messing vernickelt

Hinweis: Maßangaben der Standardverschraubungen können sich durch Optimierungsprozesse während der Kataloglaufzeit geringfügig ändern. Weitere Angaben auf Anfrage.

Bezeichnung	Gewinde	L1 mm	SW
K-07 40 39 49	G 1/8	13,0	14 mm
K-07 40 39 50	G 1/4	15,0	17 mm
K-07 40 39 51	G 3/8	17,5	20 mm
K-07 40 39 52	G 1/2	20,0	24 mm
K-07 40 44 14	G 3/4	14,0	30 mm
K-07 40 44 15	G 1	15,0	37 mm

Web: <http://cat.hansa-flex.com/de/KVERSCHLUSSKAPPENMSNI>

K-UEM MS NI

Überwurfmuttern - Messing vernickelt

Für Luft, Wasser, Öl, Dampf etc. einsetzbar.

Betriebstemperatur: max. 150 °C

Druck: max. 60 bar

Werkstoff: Messing vernickelt

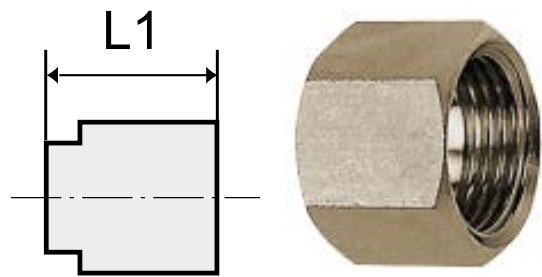

Hinweis: Maßangaben der Standardverschraubungen können sich durch Optimierungsprozesse während der Kataloglaufzeit geringfügig ändern. Weitere Angaben auf Anfrage.

Bezeichnung	Gewinde	für Tüllengröße	L1 mm	SW
K- 07 40 44 22	G 1/8	LW 4, LW 6	13,0	14 mm
K- 07 40 44 23	G 1/4	LW 4, LW 6	15,0	17 mm
K- 07 40 44 24	G 3/8	LW 9	15,0	19 mm
K- 07 40 44 25	G 1/2	LW 4, LW 6, LW 9	16,0	24 mm

Web: <http://cat.hansa-flex.com/de/KUEMMSNI>

K-KM MS NI

Gegenmuttern - Messing vernickelt

Für Luft, Wasser, Öl, Dampf etc. einsetzbar.

Betriebstemperatur: max. 150 °C

Druck: max. 60 bar

Werkstoff: Messing vernickelt



Hinweis: Maßangaben der Standardverschraubungen können sich durch Optimierungsprozesse während der Kataloglaufzeit geringfügig ändern. Weitere Angaben auf Anfrage.

Bezeichnung	Gewinde	L1 mm	SW
K- 07 40 44 16	G 1/8	3,5	12 mm
K- 07 40 44 17	G 1/4	3,5	16 mm
K- 07 40 44 18	G 3/8	4,5	19 mm
K- 07 40 44 19	G 1/2	5,0	24 mm
K- 07 40 44 20	G 3/4	5,0	30 mm
K- 07 40 44 21	G 1	6,0	38 mm

Web: <http://cat.hansa-flex.com/de/KKMMSNI>

K-VSTOK VALUE LINE MS NI

Verschlussstopfen, inkl. NBR-O-Ring - Serie »value line«

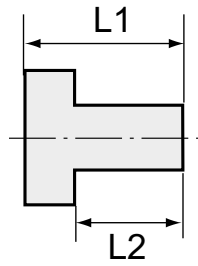

Für Luft, Wasser, Dampf, Öl etc.

max. Betriebsdruck: 60 bar

max. Betriebstemperatur: 80 °C

Werkstoff: Messing vernickelt

Hinweis: Maßangaben der Standardverschraubungen können sich durch Optimierungsprozesse während der Kataloglaufzeit geringfügig ändern. Weitere Angaben auf Anfrage.

Bezeichnung	Gewinde	Innensechskant mm	L1 mm	L2 mm
K-07 40 40 09	M 5	2,5	7,2	4,5
K-07 40 40 10	G 1/8	5,0	9,5	6,5
K-07 40 40 11	G 1/4	6,0	11,5	8,0
K-07 40 40 12	G 3/8	8,0	12,5	9,0
K-07 40 40 13	G 1/2	10,0	14,0	10,0

Web: <http://cat.hansa-flex.com/de/KVSTOKVALUELINEMSNI>

K-VHR VALUE LINE MS NI

Verschlusschrauben - Serie »value line«

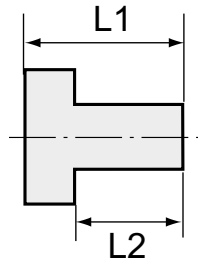

Für Luft, Wasser, Dampf, Öl etc.

max. Betriebsdruck: 60 bar

max. Betriebstemperatur: 150 °C

Werkstoff: Messing vernickelt

Hinweis: Maßangaben der Standardverschraubungen können sich durch Optimierungsprozesse während der Kataloglaufzeit geringfügig ändern. Weitere Angaben auf Anfrage.

Bezeichnung	Gewinde	L1 mm	L2 mm	SW
K-07 40 40 03	M 5	7,0	4,0	8 mm
K-07 40 40 04	G 1/8	10,0	6,0	14 mm
K-07 40 40 05	G 1/4	12,5	8,0	17 mm
K-07 40 40 06	G 3/8	13,5	9,0	19 mm
K-07 40 40 07	G 1/2	15,5	10,0	24 mm
K-07 40 40 08	G 3/4	16,5	11,0	30 mm

Web: <http://cat.hansa-flex.com/de/KVHRVALUELINEMSNI>

K-VERL STUECK VALUE LINE MS NI

Verlängerungsstücke - Serie »value line«

Für Luft, Wasser, Dampf, Öl etc.

max. Betriebsdruck: 60 bar

max. Betriebstemperatur: 150 °C

Werkstoff: Messing vernickelt

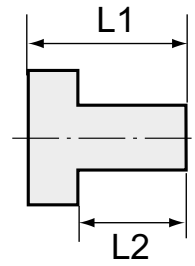

Hinweis: Maßangaben der Standardverschraubungen können sich durch Optimierungsprozesse während der Kataloglaufzeit geringfügig ändern. Weitere Angaben auf Anfrage.

Bezeichnung	Gewinde Außen	Gewinde Innen	L1 mm	L2 mm	SW
K- 07 40 39 23	M 5	G 1/8	14,5	4,0	14 mm
K- 07 40 39 24	G 1/8	G 1/8	16,0	6,0	14 mm
K- 07 40 39 25	G 1/8	G 1/4	19,5	6,0	17 mm
K- 07 40 39 26	G 1/4	G 1/4	21,5	8,0	17 mm
K- 07 40 39 27	G 1/4	G 3/8	22,5	8,0	22 mm
K- 07 40 39 28	G 3/8	G 3/8	23,5	9,0	22 mm
K- 07 40 39 29	G 3/8	G 1/2	27,0	9,0	24 mm
K- 07 40 39 30	G 1/2	G 1/2	28,0	10,0	26 mm

Web: <http://cat.hansa-flex.com/de/KVERLSTUECKVALUELINEMSNI>

K-SV VALUE LINE MS NI

Schottverschraubungen - Serie »value line«

Für Luft, Wasser, Dampf, Öl etc.

max. Betriebsdruck: 60 bar

max. Betriebstemperatur: 150 °C

Werkstoff: Messing vernickelt

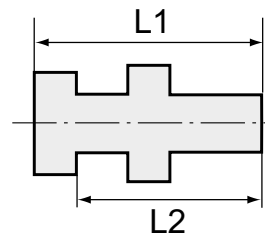

Hinweis: Maßangaben der Standardverschraubungen können sich durch Optimierungsprozesse während der Kataloglaufzeit geringfügig ändern. Weitere Angaben auf Anfrage.

Bezeichnung	Gewinde Außen	Gewinde Innen	L1 mm	L2 mm	SW1 mm	SW2 mm
K- 07 40 34 35	M 16 x 1,5	G 1/8	18,0	14,0	19	22
K- 07 40 34 36	M 20 x 1,5	G 1/4	25,0	21,0	24	27
K- 07 40 34 37	M 26 x 1,5	G 3/8	26,0	21,0	30	32
K- 07 40 34 38	M 28 x 1,5	G 1/2	33,0	27,0	32	36

Web: <http://cat.hansa-flex.com/de/KSVVALUELINEMSNI>

K-RD NIPPEL VALUE LINE MS NI

Reduziernippel - Serie »value line«

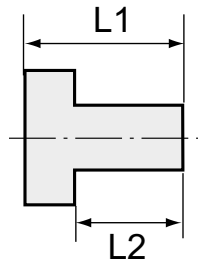

Für Luft, Wasser, Dampf, Öl etc.

max. Betriebsdruck: 60 bar

max. Betriebstemperatur: 150 °C

Werkstoff: Messing vernickelt

Hinweis: Maßangaben der Standardverschraubungen können sich durch Optimierungsprozesse während der Kataloglaufzeit geringfügig ändern. Weitere Angaben auf Anfrage.

Bezeichnung	Gewinde Außen	Gewinde Innen	L1 mm	L2 mm	SW
K-07 40 15 92	G 1/8	M 5	10,5	6,0	14 mm
K-07 40 15 93	G 1/4	G 1/8	13,0	8,0	17 mm
K-07 40 15 96	G 3/8	G 1/8	14,0	9,0	19 mm
K-07 40 15 94	G 3/8	G 1/4	14,0	9,0	19 mm
K-07 40 15 98	G 1/2	G 1/8	15,5	10,0	24 mm
K-07 40 15 97	G 1/2	G 1/4	15,5	10,0	24 mm
K-07 40 15 95	G 1/2	G 3/8	15,5	10,0	24 mm

Web: <http://cat.hansa-flex.com/de/KRDNIPPELVALUELINEMSNI>

K-MUFFEN VALUE LINE MS NI

Muffen - Serie »value line«

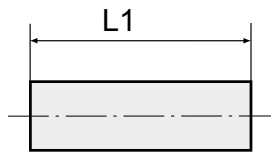

Für Luft, Wasser, Dampf, Öl etc.

max. Betriebsdruck: 60 bar

max. Betriebstemperatur: 150 °C

Werkstoff: Messing vernickelt

Hinweis: Maßangaben der Standardverschraubungen können sich durch Optimierungsprozesse während der Kataloglaufzeit geringfügig ändern. Weitere Angaben auf Anfrage.

Bezeichnung	Gewinde	L1 mm	SW
K-07 40 15 16	M 5	11,0	8 mm
K-07 40 15 17	G 1/8	15,0	14 mm
K-07 40 15 18	G 1/4	22,0	17 mm
K-07 40 15 19	G 3/8	23,0	22 mm
K-07 40 15 20	G 1/2	28,0	26 mm
K-07 40 15 21	G 3/4	32,0	32 mm

Web: <http://cat.hansa-flex.com/de/KMUFFENVALUELINEMSNI>

K-TR AG OR VALUE LINE MS NI

Einschraubschlauchtüllen, inkl. NBR-O-Ring, Außengewinde zylindrisch >value line<

Für Luft, Wasser, Dampf, Öl etc.

max. Betriebsdruck: 60 bar

max. Betriebstemperatur: 80 °C

Werkstoff: Messing vernickelt

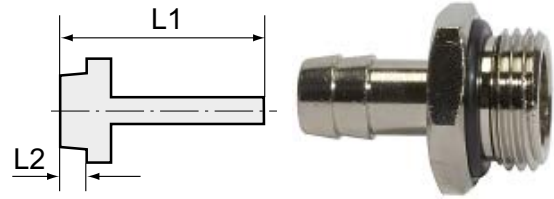

Hinweis: Maßangaben der Standardverschraubungen können sich durch Optimierungsprozesse während der Kataloglaufzeit geringfügig ändern. Weitere Angaben auf Anfrage.

Bezeichnung	Gewinde	für Schlauch	L1 mm	L2 mm	SW
K- 07 40 14 19	G 1/8	LW 6 mm	30,0	6,5	14 mm
K- 07 40 14 20	G 1/8	LW 8 mm	30,0	6,5	14 mm
K- 07 40 14 21	G 1/8	LW 9 mm	30,0	6,5	14 mm
K- 07 40 14 22	G 1/4	LW 6 mm	32,0	8,0	17 mm
K- 07 40 14 23	G 1/4	LW 9 mm	32,0	8,0	17 mm
K- 07 40 14 24	G 1/4	LW 12 mm	33,0	8,0	17 mm
K- 07 40 14 25	G 3/8	LW 9 mm	33,0	9,0	20 mm
K- 07 40 14 26	G 3/8	LW 12 mm	34,0	9,0	20 mm
K- 07 40 14 27	G 1/2	LW 12 mm	35,5	10,0	25 mm

Web: <http://cat.hansa-flex.com/de/KTRAGORVALUELINEMSNI>

K-TR AG-K VALUE LINE MS NI

Einschraubschlauchtüllen, Außengewinde konisch >value line<

Für Luft, Wasser, Dampf, Öl etc.

max. Betriebsdruck: 60 bar

max. Betriebstemperatur: 150 °C

Werkstoff: Messing vernickelt

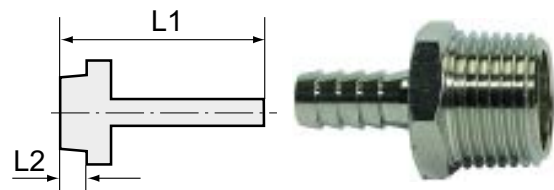

Hinweis: Maßangaben der Standardverschraubungen können sich durch Optimierungsprozesse während der Kataloglaufzeit geringfügig ändern. Weitere Angaben auf Anfrage.

Bezeichnung	Gewinde	für Schlauch	L1 mm	L2 mm	SW
K- 07 40 14 04	R 1/8	LW 6 mm	31,5	8,0	12 mm
K- 07 40 14 05	R 1/8	LW 8 mm	31,5	8,0	12 mm
K- 07 40 14 06	R 1/8	LW 9 mm	31,5	8,0	12 mm
K- 07 40 14 07	R 1/8	LW 10 mm	32,5	8,0	12 mm
K- 07 40 14 08	R 1/4	LW 6 mm	35,0	11,0	14 mm
K- 07 40 14 09	R 1/4	LW 8 mm	35,0	11,0	14 mm
K- 07 40 14 10	R 1/4	LW 9 mm	35,0	11,0	14 mm
K- 07 40 14 11	R 1/4	LW 10 mm	36,0	11,0	14 mm
K- 07 40 14 12	R 1/4	LW 12 mm	36,0	11,0	14 mm
K- 07 40 14 13	R 3/8	LW 9 mm	35,5	11,5	17 mm
K- 07 40 14 14	R 3/8	LW 10 mm	36,5	11,5	17 mm
K- 07 40 14 15	R 3/8	LW 12 mm	36,5	11,5	17 mm
K- 07 40 14 16	R 1/2	LW 9 mm	38,5	14,0	22 mm
K- 07 40 14 17	R 1/2	LW 10 mm	39,5	14,0	22 mm
K- 07 40 14 18	R 1/2	LW 12 mm	39,5	14,0	22 mm

Web: <http://cat.hansa-flex.com/de/KTRAGKVALUELINEMSNI>

K-XV VALUE LINE MS NI

Doppelgewindenippel - Serie »value line«

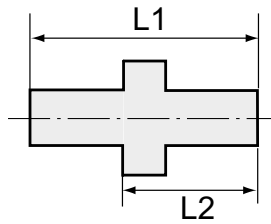

Für Luft, Wasser, Dampf, Öl etc.

max. Betriebsdruck: 60 bar

max. Betriebstemperatur: 150 °C

Werkstoff: Messing vernickelt

Hinweis: Maßangaben der Standardverschraubungen können sich durch Optimierungsprozesse während der Kataloglaufzeit geringfügig ändern. Weitere Angaben auf Anfrage.

Bezeichnung	Gewinde 1	Gewinde 2	L1 mm	L2 mm	SW
K-07 40 12 95	M 5	M 5	11,5	7,5	8 mm
K-07 40 12 96	G 1/8	G 1/8	16,5	10,5	14 mm
K-07 40 12 97	G 1/8	G 1/4	19,0	13,0	17 mm
K-07 40 12 98	G 1/4	G 1/4	21,0	13,0	17 mm
K-07 40 12 99	G 1/4	G 3/8	22,0	14,0	19 mm
K-07 40 13 00	G 1/4	G 1/2	23,5	15,5	24 mm
K-07 40 13 01	G 3/8	G 3/8	23,0	14,0	19 mm
K-07 40 13 02	G 3/8	G 1/2	24,5	15,5	24 mm
K-07 40 13 03	G 1/2	G 1/2	25,5	15,5	24 mm

Web: <http://cat.hansa-flex.com/de/KXVVALUELINEMSNI>

K-ROHRDOPPELNIPPEL VA

Rohrdoppelniessel, Edelstahl 1.4571

Arbeitsdruck: max. 20 bar
Anschlussgewinde: R-Gewinde nach EN 10226
Werkstoff: Edelstahl 1.4571



Hinweis: Maßangaben der Standardverschraubungen können sich durch Optimierungsprozesse während der Kataloglaufzeit geringfügig ändern. Weitere Angaben auf Anfrage.

Bezeichnung	Gewinde	Länge mm
K-07 40 48 61	R 1/4	40,0
K-07 40 48 62	R 1/4	60,0
K-07 40 48 63	R 1/4	80,0
K-07 40 48 56	R 1/4	100,0
K-07 40 48 57	R 1/4	120,0
K-07 40 48 58	R 1/4	150,0
K-07 40 48 59	R 1/4	180,0
K-07 40 48 60	R 1/4	200,0
K-07 40 48 85	R 3/8	40,0
K-07 40 48 86	R 3/8	60,0
K-07 40 48 87	R 3/8	80,0
K-07 40 48 80	R 3/8	100,0
K-07 40 48 81	R 3/8	120,0
K-07 40 48 82	R 3/8	150,0
K-07 40 48 83	R 3/8	180,0
K-07 40 48 84	R 3/8	200,0
K-07 40 48 53	R 1/2	40,0
K-07 40 48 54	R 1/2	60,0
K-07 40 48 55	R 1/2	80,0
K-07 40 48 48	R 1/2	100,0
K-07 40 48 49	R 1/2	120,0
K-07 40 48 50	R 1/2	150,0
K-07 40 48 51	R 1/2	180,0
K-07 40 48 52	R 1/2	200,0
K-07 40 48 77	R 3/4	40,0
K-07 40 48 78	R 3/4	60,0
K-07 40 48 79	R 3/4	80,0
K-07 40 48 72	R 3/4	100,0
K-07 40 48 73	R 3/4	120,0
K-07 40 48 74	R 3/4	150,0
K-07 40 48 75	R 3/4	180,0
K-07 40 48 76	R 3/4	200,0

Bezeichnung	Gewinde	Länge mm
K-07 40 48 29	R 1	40,0
K-07 40 48 30	R 1	60,0
K-07 40 48 31	R 1	80,0
K-07 40 40 93	R 1	150,0
K-07 40 48 25	R 1	100,0
K-07 40 48 26	R 1	120,0
K-07 40 48 27	R 1	180,0
K-07 40 48 28	R 1	200,0
K-07 40 48 45	R 1 1/4	40,0
K-07 40 48 46	R 1 1/4	60,0
K-07 40 48 47	R 1 1/4	80,0
K-07 40 48 40	R 1 1/4	100,0
K-07 40 48 41	R 1 1/4	120,0
K-07 40 48 42	R 1 1/4	150,0
K-07 40 48 43	R 1 1/4	180,0
K-07 40 48 44	R 1 1/4	200,0
K-07 40 48 37	R 1 1/2	40,0
K-07 40 48 38	R 1 1/2	60,0
K-07 40 48 39	R 1 1/2	80,0
K-07 40 48 32	R 1 1/2	100,0
K-07 40 48 33	R 1 1/2	120,0
K-07 40 48 34	R 1 1/2	150,0
K-07 40 48 35	R 1 1/2	180,0
K-07 40 48 36	R 1 1/2	200,0
K-07 40 48 69	R 2	40,0
K-07 40 48 70	R 2	60,0
K-07 40 48 71	R 2	80,0
K-07 40 48 64	R 2	100,0
K-07 40 48 65	R 2	120,0
K-07 40 48 66	R 2	150,0
K-07 40 48 67	R 2	180,0
K-07 40 48 68	R 2	200,0

Web: <http://cat.hansa-flex.com/de/KROHRDOPPELNIPPELVA>

K-RD NIPPEL LANG ES

Reduziernippel, lange Ausführung

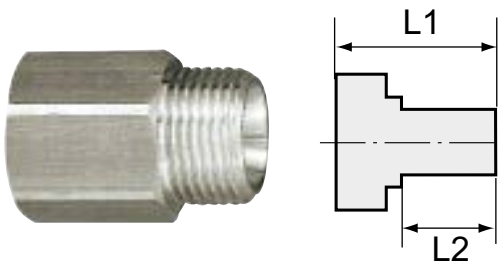

Arbeitsdruck: max. 20 bar
Werkstoff: Edelstahl 1.4571

Hinweis: Maßangaben der Standardverschraubungen können sich durch Optimierungsprozesse während der Kataloglaufzeit geringfügig ändern. Weitere Angaben auf Anfrage.

Bezeichnung	Gewinde Außen	Gewinde Innen	L1 mm	L2 mm	SW
K-07 40 15 38	M 5	M 5	16,0	5,5	10 mm
K-07 40 15 39	M 5	G 1/8	17,0	5,0	14 mm
K-07 40 15 43	G 1/8	G 1/8	23,0	8,0	14 mm
K-07 40 15 40	G 1/8	G 1/4	26,0	10,0	17 mm
K-07 40 15 44	G 1/4	G 1/8	28,0	10,0	17 mm
K-07 40 15 45	G 1/4	G 1/4	28,0	10,0	17 mm
K-07 40 15 41	G 1/4	G 3/8	26,0	10,0	19 mm
K-07 40 15 46	G 3/8	G 1/4	29,0	10,0	19 mm
K-07 40 15 47	G 3/8	G 3/8	29,0	10,0	19 mm
K-07 40 15 42	G 3/8	G 1/2	27,0	12,0	24 mm
K-07 40 15 48	G 1/2	G 3/8	34,0	12,0	24 mm
K-07 40 15 49	G 1/2	G 1/2	34,0	12,0	24 mm
K-07 40 15 50	G 1/2	G 3/4	38,0	13,0	32 mm

Web: <http://cat.hansa-flex.com/de/KRDNIPPELLANGES>

K-MUFFEN SK RD ES

Muffen mit Außensechskant, reduzierend - ES



Arbeitsdruck: max. 20 bar
Werkstoff: Edelstahl 1.4571

Hinweis: Maßangaben der Standardverschraubungen können sich durch Optimierungsprozesse während der Kataloglaufzeit geringfügig ändern. Weitere Angaben auf Anfrage.

Bezeichnung	Gewinde 1 Innen	Gewinde 2 Innen	L1 mm	SW
K-07 40 44 95	G 1/8	M 5	12,6	14 mm

Web: <http://cat.hansa-flex.com/de/KMUFFENSKRDES>

K-RD NIPPEL KURZ ES

Reduziernippel, kurze Ausführung

Arbeitsdruck: max. 20 bar
Werkstoff: Edelstahl 1.4571

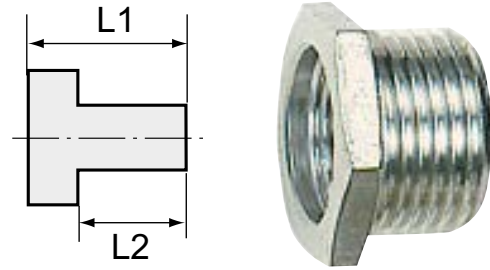

Hinweis: Maßangaben der Standardverschraubungen können sich durch Optimierungsprozesse während der Kataloglaufzeit geringfügig ändern. Weitere Angaben auf Anfrage.

Bezeichnung	Gewinde Außen	Gewinde Innen	L1 mm	L2 mm	SW
K- 07 40 15 27	G 1/8	M 5	11,0	7,0	14 mm
K- 07 40 15 26	G 1/4	M 5	14,0	10,0	17 mm
K- 07 40 15 28	G 1/4	G 1/8	13,0	8,0	17 mm
K- 07 40 15 33	G 3/8	G 1/8	13,0	9,5	19 mm
K- 07 40 15 29	G 3/8	G 1/4	13,0	9,5	19 mm
K- 07 40 15 35	G 1/2	G 1/8	18,0	12,0	24 mm
K- 07 40 15 34	G 1/2	G 1/4	15,5	11,5	22 mm
K- 07 40 15 30	G 1/2	G 3/8	15,5	11,5	22 mm
K- 07 40 15 36	G 3/4	G 3/8	18,0	12,0	32 mm
K- 07 40 15 31	G 3/4	G 1/2	21,0	14,0	32 mm
K- 07 40 15 37	G 1	G 1/2	24,0	16,0	36 mm
K- 07 40 15 32	G 1	G 3/4	18,0	12,0	36 mm

Web: <http://cat.hansa-flex.com/de/KRDNIPPELKURZES>

K-MUFFEN SK ES

Muffen mit Außensechskant - ES

Arbeitsdruck: max. 20 bar
Werkstoff: Edelstahl 1.4571



Hinweis: Maßangaben der Standardverschraubungen können sich durch Optimierungsprozesse während der Kataloglaufzeit geringfügig ändern. Weitere Angaben auf Anfrage.

Bezeichnung	Gewinde Innen	L1 mm	SW
K- 07 40 44 59	M 5	11,0	8 mm
K- 07 40 14 67	G 1/8	22,0	14 mm
K- 07 40 14 68	G 1/4	26,0	17 mm
K- 07 40 14 69	G 3/8	26,0	22 mm
K- 07 40 14 72	G 1/2	30,0	27 mm
K- 07 40 14 70	G 3/4	36,0	32 mm
K- 07 40 14 71	G 1	40,0	41 mm

Web: <http://cat.hansa-flex.com/de/KMUFFENSKES>

K-SCHOTTNIPPEL ES

Schottnippel - ES

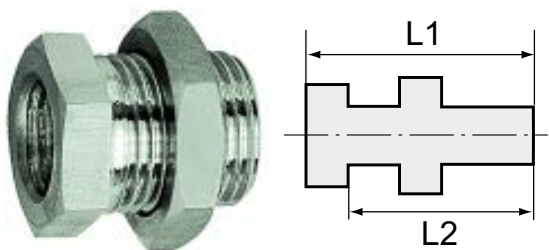

Arbeitsdruck: max. 20 bar
Werkstoff: Edelstahl 1.4571

Hinweis: Maßangaben der Standardverschraubungen können sich durch Optimierungsprozesse während der Kataloglaufzeit geringfügig ändern. Weitere Angaben auf Anfrage.

Bezeichnung	Gewinde Außen	Gewinde Innen	L1 mm	L2 mm	SW1 mm	SW2 mm
K-07 40 34 24	G 1/4	G 1/8	18,0	14,0	17	17
K-07 40 34 25	G 3/8	G 1/4	22,0	17,0	19	24
K-07 40 34 26	G 1/2	G 3/8	27,0	21,0	24	24

Web: <http://cat.hansa-flex.com/de/KSCHOTTNIPPELES>

K-UEM ES

Überwurfmuttern - ES



Arbeitsdruck: max. 20 bar
Werkstoff: Edelstahl 1.4571

Hinweis: Maßangaben der Standardverschraubungen können sich durch Optimierungsprozesse während der Kataloglaufzeit geringfügig ändern. Weitere Angaben auf Anfrage.

Bezeichnung	Gewinde	für Tüllengröße	L1 mm	SW
K-07 40 38 74	G 1/4	LW 4, LW 6	15,0	17 mm
K-07 40 38 73	G 1/4	LW 9	15,0	17 mm
K-07 40 38 75	G 3/8	LW 4, LW 6, LW 9	15,0	19 mm
K-07 40 38 77	G 1/2	LW 9	16,0	24 mm
K-07 40 38 76	G 1/2	LW 13	16,0	24 mm

Web: <http://cat.hansa-flex.com/de/KUEMES>

K-VHR 6KT BUND ES

Verschlusschrauben mit Außensechskant und Bund

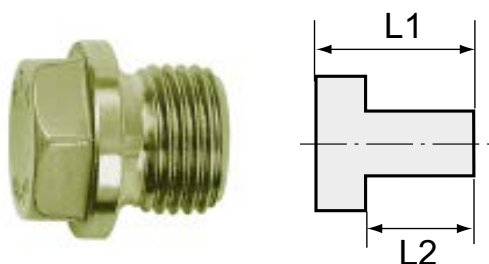

Arbeitsdruck: max. 20 bar
Bauart: Verschluss-Schrauben, mit Außensechskant
Werkstoff: Edelstahl 1.4571

Hinweis: Maßangaben der Standardverschraubungen können sich durch Optimierungsprozesse während der Kataloglaufzeit geringfügig ändern. Weitere Angaben auf Anfrage.

Bezeichnung	Gewinde	L1 mm	L2 mm	SW
K-07 40 44 48	G 1/8	17,0	8,0	10 mm



(Fortsetzung)

K-VHR 6KT BUND ES

Verschlusschrauben mit Außensechskant und Bund

Bezeichnung	Gewinde	L1 mm	L2 mm	SW
K- 07 40 44 50	G 1/4	21,0	12,0	13 mm
K- 07 40 44 52	G 3/8	21,0	12,0	17 mm
K- 07 40 44 54	G 1/2	26,0	14,0	19 mm
K- 07 40 44 56	G 3/4	30,0	16,0	24 mm
K- 07 40 44 58	G 1	32,0	16,0	27 mm

Web: <http://cat.hansa-flex.com/de/KVHR6KTBUNDES>

K-VHR 6KT ES

Verschlusschrauben mit Außensechskant

Arbeitsdruck: max. 20 bar
Bauart: Verschluss-Schrauben, mit Außensechskant
Werkstoff: Edelstahl 1.4571

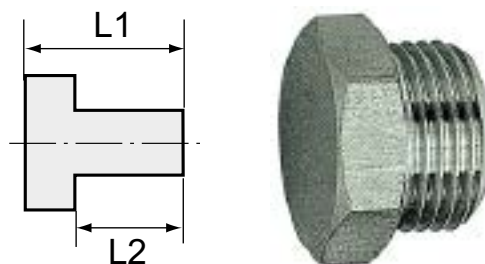

Hinweis: Maßangaben der Standardverschraubungen können sich durch Optimierungsprozesse während der Kataloglaufzeit geringfügig ändern. Weitere Angaben auf Anfrage.

Bezeichnung	Gewinde	L1 mm	L2 mm	SW
K- 07 40 39 69	G 1/8	11,0	6,0	13 mm
K- 07 40 39 70	G 1/4	13,0	8,0	17 mm
K- 07 40 39 71	G 3/8	14,0	8,0	19 mm
K- 07 40 39 72	G 1/2	16,0	10,0	24 mm
K- 07 40 45 28	G 3/4	16,0	11,0	30 mm
K- 07 40 44 43	G 1	19,0	13,0	38 mm

Web: <http://cat.hansa-flex.com/de/KVHR6KTES>

K-VHR IS O BUND AG ES

Verschlusschrauben mit Innensechskant, ohne Bund, R-Gewinde

Arbeitsdruck: max. 20 bar
Bauart: Verschluss-Schraube mit Innensechskant
Werkstoff: Edelstahl 1.4571



Hinweis: Maßangaben der Standardverschraubungen können sich durch Optimierungsprozesse während der Kataloglaufzeit geringfügig ändern. Weitere Angaben auf Anfrage.

Bezeichnung	Gewinde	L1 mm	SW
K- 07 40 45 30	R 1/8	8,0	5 mm
K- 07 40 45 33	R 1/4	10,0	7 mm
K- 07 40 45 36	R 3/8	10,0	8 mm
K- 07 40 45 39	R 1/2	10,0	10 mm
K- 07 40 45 42	R 3/4	12,0	12 mm
K- 07 40 45 44	R 1	12,0	17 mm

Web: <http://cat.hansa-flex.com/de/KVHRISOBUNDAGES>

K-VHR IS O BUND ES

Verschlusschrauben mit Innensechskant, ohne Bund



Arbeitsdruck: max. 20 bar
Bauart: Verschluss-Schraube mit Innensechskant
Werkstoff: Edelstahl 1.4571

Hinweis: Maßangaben der Standardverschraubungen können sich durch Optimierungsprozesse während der Kataloglaufzeit geringfügig ändern. Weitere Angaben auf Anfrage.

Bezeichnung	Gewinde	L1 mm	SW
K-07 40 39 63	G 1/8	8,0	5 mm
K-07 40 39 64	G 1/4	10,0	6 mm
K-07 40 44 44	G 3/8	12,5	8 mm
K-07 40 44 46	G 1/2	14,0	10 mm

Web: <http://cat.hansa-flex.com/de/KVHRISOBUNDES>

K-VHR IS BUND ES

Verschlusschrauben mit Innensechskant und Bund

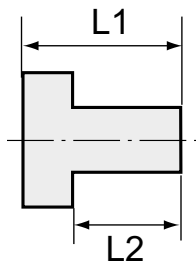

Arbeitsdruck: max. 20 bar
Bauart: Verschluss-Schraube mit Innensechskant
Werkstoff: Edelstahl 1.4571

Hinweis: Maßangaben der Standardverschraubungen können sich durch Optimierungsprozesse während der Kataloglaufzeit geringfügig ändern. Weitere Angaben auf Anfrage.

Bezeichnung	Gewinde	L1 mm	L2 mm	SW
K-07 40 39 65	G 1/8	11,0	8,0	5 mm
K-07 40 39 66	G 1/4	13,0	10,0	6 mm
K-07 40 39 67	G 3/8	15,0	12,0	8 mm
K-07 40 39 68	G 1/2	18,0	14,0	10 mm
K-07 40 45 22	G 3/4	20,0	16,0	12 mm
K-07 40 45 25	G 1	21,0	16,0	17 mm

Web: <http://cat.hansa-flex.com/de/KVHRISBUNDES>

K-XV AGM

Doppelgewindenippel, Außengewinde zylindrisch

Arbeitsdruck: max. 20 bar
Werkstoff: Edelstahl 1.4571

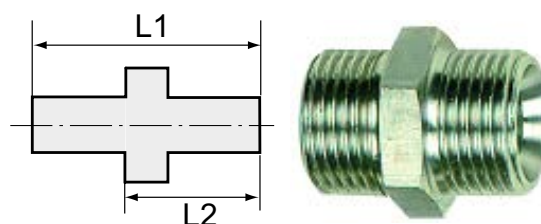

Hinweis: Maßangaben der Standardverschraubungen können sich durch Optimierungsprozesse während der Kataloglaufzeit geringfügig ändern. Weitere Angaben auf Anfrage.

Bezeichnung	Gewinde 1	Gewinde 2	L1 mm	L2 mm	SW
K-07 40 11 98	M 5	M 5	13,0	8,0	7 mm
K-07 40 11 99	M 5	G 1/8	17,0	12,0	14 mm
K-07 40 12 00	M 5	G 1/4	21,0	14,0	17 mm
K-07 40 11 95	G 1/8	G 1/8	21,0	13,0	14 mm
K-07 40 11 97	G 1/8	G 1/4	22,0	14,0	17 mm
K-07 40 11 96	G 1/8	G 3/8	25,0	16,0	19 mm
K-07 40 12 01	G 1/4	G 1/4	23,0	14,0	17 mm
K-07 40 12 03	G 1/4	G 3/8	24,0	15,0	19 mm
K-07 40 12 02	G 1/4	G 1/2	27,0	18,0	24 mm
K-07 40 12 04	G 3/8	G 3/8	25,0	15,0	19 mm
K-07 40 12 06	G 3/8	G 1/2	27,0	17,0	24 mm
K-07 40 12 05	G 3/8	G 3/4	36,0	24,0	32 mm
K-07 40 12 07	G 1/2	G 1/2	29,0	17,0	24 mm
K-07 40 12 09	G 1/2	G 3/4	33,0	21,0	32 mm
K-07 40 12 08	G 1/2	G 1	40,0	24,0	36 mm
K-07 40 12 12	G 3/4	G 3/4	33,0	21,0	32 mm
K-07 40 12 10	G 3/4	G 1	40,0	24,0	36 mm
K-07 40 12 11	G 1	G 1	42,0	26,0	36 mm

Web: <http://cat.hansa-flex.com/de/KXVAGM>

K-TR AG-K

Einschraub-schlauchtüllen mit Außengewinde konisch

Arbeitsdruck: max. 20 bar
Werkstoff: Edelstahl 1.4571

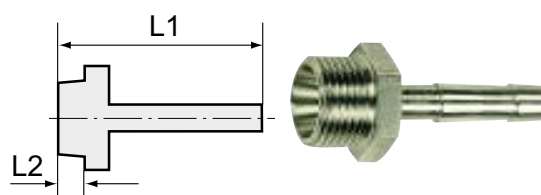

Hinweis: Maßangaben der Standardverschraubungen können sich durch Optimierungsprozesse während der Kataloglaufzeit geringfügig ändern. Weitere Angaben auf Anfrage.

Bezeichnung	Gewinde	für Schlauch	L1 mm	L2 mm	SW
K-07 40 49 22	R 1/4	LW 9 mm	39,7	9,7	17 mm
K-07 40 49 31	R 3/8	LW 9 mm	40,1	10,1	19 mm
K-07 40 49 34	R 3/8	LW 13 mm	43,1	10,1	19 mm
K-07 40 49 45	R 1/2	LW 13 mm	47,2	13,2	24 mm
K-07 40 49 46	R 1/2	LW 19 mm	55,2	13,2	24 mm
K-07 40 49 52	R 3/4	LW 19 mm	56,2	14,5	32 mm
K-07 40 49 59	R 1	LW 25 mm	58,8	16,8	38 mm

Web: <http://cat.hansa-flex.com/de/KTRAGK>

K-TUE IG ES

Aufschraubschlauchtüllen mit Innengewinde zylindrisch Edelstahl

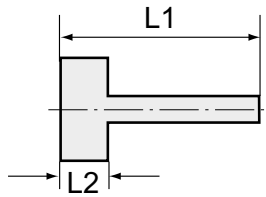

Arbeitsdruck: max. 20 bar
Werkstoff: Edelstahl 1.4571

Hinweis: Maßangaben der Standardverschraubungen können sich durch Optimierungsprozesse während der Kataloglaufzeit geringfügig ändern. Weitere Angaben auf Anfrage.

Bezeichnung	Gewinde	für Schlauch	L1 mm	L2 mm	SW
K-07 40 13 30	G 1/8	LW 6 mm	35,0	10,0	12 mm
K-07 40 13 31	G 1/8	LW 8 mm	35,0	10,0	12 mm
K-07 40 13 32	G 1/4	LW 6 mm	36,0	11,0	17 mm
K-07 40 13 33	G 1/4	LW 8 mm	36,0	11,0	17 mm
K-07 40 13 34	G 1/4	LW 10 mm	36,0	11,0	17 mm
K-07 40 13 35	G 1/4	LW 13 mm	40,5	11,0	17 mm
K-07 40 13 36	G 3/8	LW 6 mm	36,0	11,0	19 mm
K-07 40 13 37	G 3/8	LW 8 mm	36,0	11,0	19 mm
K-07 40 13 38	G 3/8	LW 10 mm	36,0	11,0	19 mm
K-07 40 13 39	G 3/8	LW 13 mm	40,5	11,0	19 mm
K-07 40 13 40	G 1/2	LW 6 mm	39,0	14,5	24 mm
K-07 40 13 41	G 1/2	LW 8 mm	39,0	14,5	24 mm
K-07 40 13 42	G 1/2	LW 10 mm	39,0	14,5	24 mm
K-07 40 13 43	G 1/2	LW 13 mm	44,0	14,5	24 mm

Web: <http://cat.hansa-flex.com/de/KTUEIGES>

K-TR AG

Einschraubschlauchtüllen mit Außengewinde zylindrisch

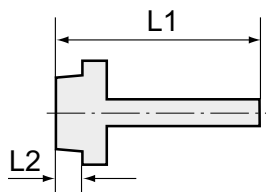

Arbeitsdruck: max. 20 bar
Werkstoff: Edelstahl 1.4571

Hinweis: Maßangaben der Standardverschraubungen können sich durch Optimierungsprozesse während der Kataloglaufzeit geringfügig ändern. Weitere Angaben auf Anfrage.

Bezeichnung	Gewinde	für Schlauch	L1 mm	L2 mm	SW
K-07 40 13 26	M 5	LW 4 mm	15,5	5,0	8 mm
K-07 40 49 69	M 5	LW 6 mm	23,5	5,0	9 mm
K-07 40 13 27	G 1/8	LW 4 mm	41,5	9,0	14 mm
K-07 40 13 28	G 1/8	LW 6 mm	41,5	9,0	14 mm
K-07 40 49 71	G 1/8	LW 8 mm	36,0	7,0	14 mm
K-07 40 13 29	G 1/8	LW 9 mm	48,5	10,0	17 mm
K-07 40 13 12	G 1/4	LW 4 mm	48,5	10,0	17 mm
K-07 40 13 13	G 1/4	LW 6 mm	48,5	10,0	17 mm
K-07 40 49 17	G 1/4	LW 8 mm	39,0	9,0	17 mm
K-07 40 49 21	G 1/4	LW 10 mm	39,0	9,0	17 mm
K-07 40 13 15	G 1/4	LW 9 mm	48,5	10,0	17 mm
K-07 40 13 14	G 1/4	LW 13 mm	48,5	10,0	19 mm
K-07 40 13 16	G 3/8	LW 4 mm	48,5	10,0	19 mm
K-07 40 13 17	G 3/8	LW 6 mm	48,5	10,0	19 mm
K-07 40 49 27	G 3/8	LW 8 mm	39,0	9,0	19 mm
K-07 40 13 19	G 3/8	LW 9 mm	48,5	10,0	19 mm
K-07 40 49 30	G 3/8	LW 10 mm	39,0	9,0	19 mm



(Fortsetzung)

K-TR AG

Einschraub-schlauchtüllen mit Außengewinde zylindrisch

Bezeichnung	Gewinde	für Schlauch	L1 mm	L2 mm	SW
K- 07 40 13 18	G 3/8	LW 13 mm	48,5	10,0	19 mm
K- 07 40 13 20	G 1/2	LW 6 mm	48,5	10,0	24 mm
K- 07 40 49 37	G 1/2	LW 8 mm	42,0	11,0	24 mm
K- 07 40 13 21	G 1/2	LW 9 mm	48,5	10,0	24 mm
K- 07 40 49 40	G 1/2	LW 10 mm	42,0	11,0	24 mm
K- 07 40 13 22	G 1/2	LW 13 mm	50,0	10,0	24 mm
K- 07 40 49 44	G 1/2	LW 19 mm	53,0	11,0	24 mm
K- 07 40 49 43	G 1/2	LW 16 mm	53,0	11,0	24 mm
K- 07 40 13 23	G 3/4	LW 9 mm	50,5	11,0	27 mm
K- 07 40 13 24	G 3/4	LW 13 mm	52,0	11,0	27 mm
K- 07 40 13 25	G 3/4	LW 19 mm	50,5	11,0	27 mm
K- 07 40 49 57	G 1	LW 19 mm	55,0	13,0	38 mm
K- 07 40 49 58	G 1	LW 25 mm	55,0	13,0	38 mm
K- 07 40 49 67	G 1	LW 32 mm	55,0	13,0	38 mm

Web: <http://cat.hansa-flex.com/de/KTRAG>

3

K-SCHLAUCHTUELLEN ES

Schlauchtüllen - ES

Arbeitsdruck: max. 20 bar
Werkstoff: Edelstahl 1.4571

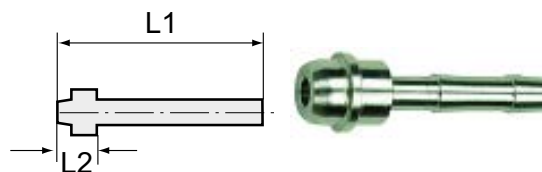

Hinweis: Maßangaben der Standardverschraubungen können sich durch Optimierungsprozesse während der Kataloglaufzeit geringfügig ändern. Weitere Angaben auf Anfrage.

Bezeichnung	für Schlauch	für Überwurfmutter	L1 mm	L2 mm
K- 07 40 16 51	LW 6 mm	G 1/8	33,5	6,0
K- 07 40 16 44	LW 4 mm	G 1/4	47,0	13,5
K- 07 40 16 45	LW 6 mm	G 1/4	47,0	13,5
K- 07 40 16 46	LW 9 mm	G 1/4	47,0	14,0
K- 07 40 16 47	LW 6 mm	G 3/8	48,5	15,0
K- 07 40 16 48	LW 9 mm	G 3/8	48,5	15,0
K- 07 40 16 49	LW 9 mm	G 1/2	48,5	15,0
K- 07 40 16 50	LW 13 mm	G 1/2	48,5	15,0

Web: <http://cat.hansa-flex.com/de/KSCHLAUCHTUELLENES>

K-XV 6-KANT

Doppelnippel, 6-kant

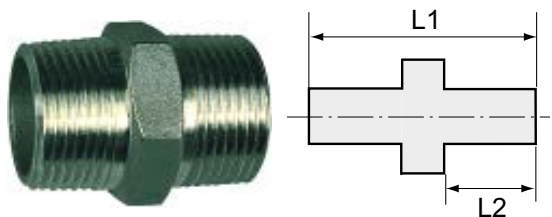

Arbeitsdruck: max. 20 bar
Gewinde Außen: Zylindrisch nach DIN EN ISO 228-1
Werkstoff: Edelstahl 1.4408

Hinweis: Maßangaben der Standardverschraubungen können sich durch Optimierungsprozesse während der Kataloglaufzeit geringfügig ändern. Weitere Angaben auf Anfrage.

Bezeichnung	Gewinde	L1 mm	L2 mm	SW
K-07 40 12 18	G 1/8	30,0	12,0	13 mm
K-07 40 12 19	G 1/4	32,0	13,0	16 mm
K-07 40 12 20	G 3/8	34,0	13,0	20 mm
K-07 40 12 21	G 1/2	37,5	15,0	24 mm
K-07 40 12 22	G 3/4	46,0	18,0	29 mm
K-07 40 12 23	G 1	51,0	19,0	35 mm
K-07 40 12 24	G 1 1/4	57,0	22,0	46 mm
K-07 40 12 25	G 1 1/2	58,0	23,0	51 mm
K-07 40 12 26	G 2	66,9	26,0	63 mm

Web: <http://cat.hansa-flex.com/de/KXV6KANT>

K-XV RD 6-KANT

Doppelnippel, reduzierend, 6-kant

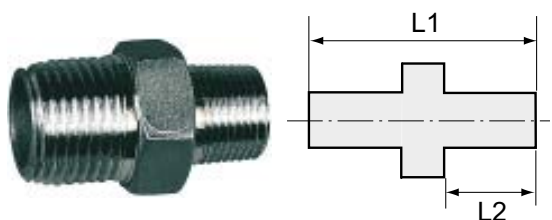

Arbeitsdruck: max. 20 bar
Gewinde Außen: Zylindrisch nach DIN EN ISO 228-1
Werkstoff: Edelstahl 1.4408

Hinweis: Maßangaben der Standardverschraubungen können sich durch Optimierungsprozesse während der Kataloglaufzeit geringfügig ändern. Weitere Angaben auf Anfrage.

Bezeichnung	Gewinde 1 Außen	Gewinde 2 Außen	L1 mm	L2 mm	SW
K-07 40 12 27	G 1/4	G 1/8	30,4	11,0	15 mm
K-07 40 12 28	G 3/8	G 1/8	34,2	12,0	20 mm
K-07 40 12 29	G 3/8	G 1/4	35,8	12,8	20 mm
K-07 40 12 30	G 1/2	G 1/4	38,0	13,0	24 mm
K-07 40 12 31	G 1/2	G 3/8	40,0	15,0	24 mm
K-07 40 12 32	G 3/4	G 3/8	41,0	16,0	27 mm
K-07 40 12 33	G 3/4	G 1/2	42,9	16,0	29 mm
K-07 40 12 34	G 1	G 1/2	46,0	17,0	36 mm
K-07 40 12 35	G 1	G 3/4	46,0	16,5	36 mm
K-07 40 12 36	G 1 1/4	G 3/4	50,0	17,5	45 mm
K-07 40 12 37	G 1 1/4	G 1	51,0	18,5	45 mm
K-07 40 12 38	G 1 1/2	G 1	52,0	18,5	51 mm
K-07 40 12 39	G 1 1/2	G 1 1/4	55,0	20,7	51 mm
K-07 40 12 40	G 2	G 1	58,0	20,0	62 mm
K-07 40 12 41	G 2	G 1 1/2	60,0	21,5	63 mm

Web: <http://cat.hansa-flex.com/de/KXVRD6KANT>

K-RD NIPPEL 6 KT

Reduziernippel, 6-kant

Arbeitsdruck: max. 20 bar
Gewinde Außen: Zylindrisch nach DIN EN ISO 228-1
Gewinde Innen: Zylindrisch nach DIN EN ISO 228-1
Werkstoff: Edelstahl 1.4408

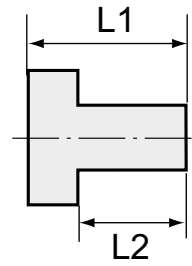

Hinweis: Maßangaben der Standardverschraubungen können sich durch Optimierungsprozesse während der Kataloglaufzeit geringfügig ändern. Weitere Angaben auf Anfrage.

Bezeichnung	Gewinde Außen	Gewinde Innen	L1 mm	L2 mm	SW
K- 07 40 15 51	G 1/4	G 1/8	18,1	14,0	17 mm
K- 07 40 15 52	G 3/8	G 1/8	19,0	12,9	21 mm
K- 07 40 15 53	G 3/8	G 1/4	19,0	13,0	21 mm
K- 07 40 15 54	G 1/2	G 1/4	22,0	15,6	25 mm
K- 07 40 15 55	G 1/2	G 3/8	24,7	16,0	26 mm
K- 07 40 15 56	G 3/4	G 3/8	25,0	15,8	30 mm
K- 07 40 15 57	G 3/4	G 1/2	25,0	15,9	31 mm
K- 07 40 15 58	G 1	G 1/2	29,0	20,0	37 mm
K- 07 40 15 59	G 1	G 3/4	29,0	20,0	38 mm
K- 07 40 15 60	G 1 1/4	G 3/4	30,0	22,4	46 mm
K- 07 40 15 61	G 1 1/4	G 1	30,0	22,2	46 mm
K- 07 40 15 62	G 1 1/2	G 1	32,0	23,0	53 mm
K- 07 40 15 63	G 1 1/2	G 1 1/4	32,0	23,0	53 mm
K- 07 40 15 64	G 2	G 1	36,0	26,0	63 mm
K- 07 40 15 65	G 2	G 1 1/2	36,0	26,0	63 mm

Web: <http://cat.hansa-flex.com/de/KRDNIPPEL6KT>

K-VSTOK 4

Verschlussstopfen, 4-kant

Arbeitsdruck: max. 20 bar
Gewinde Außen: Zylindrisch nach DIN EN ISO 228-1
Werkstoff: Edelstahl 1.4408

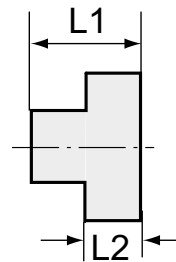

Hinweis: Maßangaben der Standardverschraubungen können sich durch Optimierungsprozesse während der Kataloglaufzeit geringfügig ändern. Weitere Angaben auf Anfrage.

Bezeichnung	Gewinde	L1 mm	L2 mm	SW
K- 07 40 39 73	G 1/8	13,9	7,0	6 mm
K- 07 40 39 74	G 1/4	19,4	11,2	9 mm
K- 07 40 39 75	G 3/8	17,8	10,0	10 mm
K- 07 40 39 76	G 1/2	25,0	15,8	14 mm
K- 07 40 39 77	G 3/4	28,0	17,0	17 mm
K- 07 40 39 78	G 1	31,0	19,0	19 mm
K- 07 40 39 79	G 1 1/4	35,0	21,9	23 mm
K- 07 40 39 80	G 1 1/2	36,0	21,9	26 mm
K- 07 40 39 81	G 2	40,4	25,4	32 mm

Web: <http://cat.hansa-flex.com/de/KVSTOK4>

K-VSTOK 6

Verschlussstopfen, 6-kant

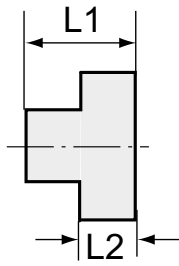

Arbeitsdruck: max. 20 bar
Gewinde Außen: Zylindrisch nach DIN EN ISO 228-1
Werkstoff: Edelstahl 1.4408

Hinweis: Maßangaben der Standardverschraubungen können sich durch Optimierungsprozesse während der Kataloglaufzeit geringfügig ändern. Weitere Angaben auf Anfrage.

Bezeichnung	Gewinde	L1 mm	L2 mm	SW
K-07 40 39 82	G 1/8	17,3	6,3	12 mm
K-07 40 39 83	G 1/4	18,3	6,2	17 mm
K-07 40 39 84	G 3/8	19,3	6,0	21 mm
K-07 40 39 85	G 1/2	22,2	6,0	26 mm
K-07 40 39 86	G 3/4	25,2	6,8	31 mm
K-07 40 39 87	G 1	27,0	7,3	38 mm
K-07 40 39 88	G 1 1/4	30,2	7,7	46 mm
K-07 40 39 89	G 1 1/2	32,4	8,8	53 mm
K-07 40 39 90	G 2	36,0	10,0	63 mm

Web: <http://cat.hansa-flex.com/de/KVSTOK6>

K-VERSCHLUSSKAPPEN RUND

Verschlusskappen, rund

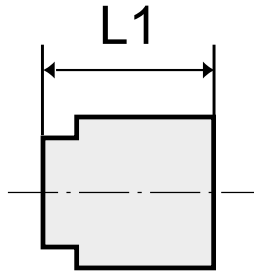

Arbeitsdruck: max. 20 bar
Gewinde Innen: Zylindrisch nach DIN EN ISO 228-1
Werkstoff: Edelstahl 1.4408

Hinweis: Maßangaben der Standardverschraubungen können sich durch Optimierungsprozesse während der Kataloglaufzeit geringfügig ändern. Weitere Angaben auf Anfrage.

Bezeichnung	Gewinde	L1 mm	Ø mm
K-07 40 39 31	G 1/8	14,0	14,6
K-07 40 39 32	G 1/4	15,4	17,0
K-07 40 39 33	G 3/8	15,9	21,0
K-07 40 39 34	G 1/2	20,0	28,0
K-07 40 39 35	G 3/4	23,6	34,0
K-07 40 39 36	G 1	28,0	40,0
K-07 40 39 37	G 1 1/4	30,0	49,0
K-07 40 39 38	G 1 1/2	31,2	55,0
K-07 40 39 39	G 2	35,4	69,0

Web: <http://cat.hansa-flex.com/de/KVERSCHLUSSKAPPENRUND>

K-VERSCHLUSSKAPPEN 6KT U. 8KT

Verschlusskappen, 6-kant (G 3/4 bis G 2 = 8-kant)

Arbeitsdruck: max. 20 bar
Gewinde Innen: Zylindrisch nach DIN EN ISO 228-1
Werkstoff: Edelstahl 1.4408



Hinweis: Maßangaben der Standardverschraubungen können sich durch Optimierungsprozesse während der Kataloglaufzeit geringfügig ändern. Weitere Angaben auf Anfrage.

Bezeichnung	Gewinde	L1 mm	SW
K- 07 40 39 40	G 1/8	15,5	13 mm
K- 07 40 39 41	G 1/4	16,0	16 mm
K- 07 40 39 42	G 3/8	18,0	20 mm
K- 07 40 39 43	G 1/2	22,6	26 mm
K- 07 40 39 44	G 3/4	25,0	32 mm
K- 07 40 39 45	G 1	30,0	40 mm
K- 07 40 39 46	G 1 1/4	31,0	48 mm
K- 07 40 39 47	G 1 1/2	33,0	56 mm
K- 07 40 39 48	G 2	36,0	66 mm

Web: <http://cat.hansa-flex.com/de/KVERSCHLUSSKAPPEN6KTU8KT>

K-RD MUFFE RUND

Reduziermuffen, rund

Arbeitsdruck: max. 20 bar
Gewinde Innen: Zylindrisch nach DIN EN ISO 228-1
Werkstoff: Edelstahl 1.4408

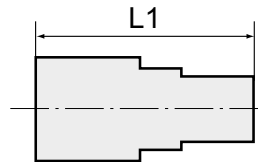

Hinweis: Maßangaben der Standardverschraubungen können sich durch Optimierungsprozesse während der Kataloglaufzeit geringfügig ändern. Weitere Angaben auf Anfrage.

Bezeichnung	Gewinde 1 Innen	Gewinde 2 Innen	L1 mm	Bezeichnung	Gewinde 1 Innen	Gewinde 2 Innen	L1 mm
K- 07 40 14 73	G 1/4	G 1/8	27,0	K- 07 40 14 81	G 1	G 3/4	41,5
K- 07 40 14 74	G 3/8	G 1/8	28,4	K- 07 40 45 82	G 1 1/4	G 1/2	43,5
K- 07 40 14 75	G 3/8	G 1/4	29,5	K- 07 40 14 82	G 1 1/4	G 3/4	45,0
K- 07 40 45 80	G 1/2	G 1/8	32,0	K- 07 40 14 83	G 1 1/4	G 1	48,0
K- 07 40 14 76	G 1/2	G 1/4	32,0	K- 07 40 45 83	G 1 1/2	G 3/4	47,5
K- 07 40 14 77	G 1/2	G 3/8	33,5	K- 07 40 14 84	G 1 1/2	G 1	54,1
K- 07 40 14 78	G 3/4	G 3/8	36,0	K- 07 40 14 85	G 1 1/2	G 1 1/4	54,0
K- 07 40 14 79	G 3/4	G 1/2	38,5	K- 07 40 14 86	G 2	G 1	54,0
K- 07 40 45 81	G 1	G 3/8	38,8	K- 07 40 45 84	G 2	G 1 1/4	57,0
K- 07 40 14 80	G 1	G 1/2	40,5	K- 07 40 14 87	G 2	G 1 1/2	56,0

Web: <http://cat.hansa-flex.com/de/KRDMUFFERUND>

K-MUFFEN RUND

Muffen, rund

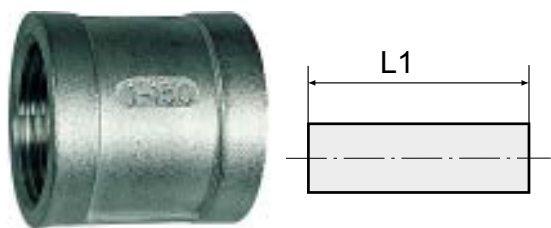

Arbeitsdruck: max. 20 bar
Gewinde Innen: Zylindrisch nach DIN EN ISO 228-1
Werkstoff: Edelstahl 1.4408

Hinweis: Maßangaben der Standardverschraubungen können sich durch Optimierungsprozesse während der Kataloglaufzeit geringfügig ändern. Weitere Angaben auf Anfrage.

Bezeichnung	Gewinde	L1 mm
K-07 40 14 88	G 1/8	25,0
K-07 40 14 89	G 1/4	25,4
K-07 40 14 90	G 3/8	30,0
K-07 40 14 91	G 1/2	35,0
K-07 40 14 92	G 3/4	38,6
K-07 40 14 93	G 1	43,9
K-07 40 14 94	G 1 1/4	50,1
K-07 40 14 95	G 1 1/2	53,6
K-07 40 14 96	G 2	63,0

Web: <http://cat.hansa-flex.com/de/KMUFFENRUND>

K-MUFFEN RUND KURZ

Muffen, rund, kurze Ausführung

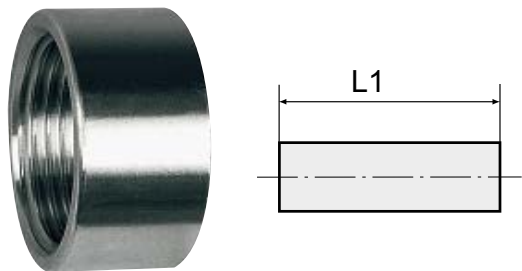

Arbeitsdruck: max. 20 bar
Gewinde Innen: Zylindrisch nach DIN EN ISO 228-1
Werkstoff: Edelstahl 1.4408

Hinweis: Maßangaben der Standardverschraubungen können sich durch Optimierungsprozesse während der Kataloglaufzeit geringfügig ändern. Weitere Angaben auf Anfrage.

Bezeichnung	Gewinde	L1 mm
K-07 40 14 97	G 1/8	7,2
K-07 40 14 98	G 1/4	11,2
K-07 40 14 99	G 3/8	11,8
K-07 40 15 00	G 1/2	15,0
K-07 40 15 01	G 3/4	16,0
K-07 40 15 02	G 1	20,3
K-07 40 15 03	G 1 1/4	22,4
K-07 40 15 04	G 1 1/2	22,0
K-07 40 15 05	G 2	26,0

Web: <http://cat.hansa-flex.com/de/KMUFFENRUNDKURZ>

K-KM

Sechskant-Gegenmuttern

Arbeitsdruck: max. 20 bar
Gewinde Innen: Zylindrisch nach DIN EN ISO 228-1
Werkstoff: Edelstahl 1.4408



Hinweis: Maßangaben der Standardverschraubungen können sich durch Optimierungsprozesse während der Kataloglaufzeit geringfügig ändern. Weitere Angaben auf Anfrage.

Bezeichnung	Gewinde	L1 mm	SW
K- 07 40 38 78	G 1/8	6,2	14 mm
K- 07 40 38 79	G 1/4	7,2	22 mm
K- 07 40 38 80	G 3/8	8,0	27 mm
K- 07 40 38 81	G 1/2	9,5	32 mm
K- 07 40 38 82	G 3/4	9,8	36 mm
K- 07 40 38 83	G 1	10,4	46 mm
K- 07 40 38 84	G 1 1/4	11,0	55 mm
K- 07 40 38 85	G 1 1/2	12,3	60 mm
K- 07 40 38 86	G 2	13,0	74 mm

Web: <http://cat.hansa-flex.com/de/KKM>

K-XG LOESBAR IG IG FLACHDICHT

Lösbare Doppelnippel, mit Innengewinde, flach dichtend

Arbeitsdruck: max. 10 bar
Gewinde Außen: Zylindrisch nach DIN EN ISO 228-1
Gewinde Innen: Zylindrisch nach DIN EN ISO 228-1
Werkstoff: Edelstahl 1.4408

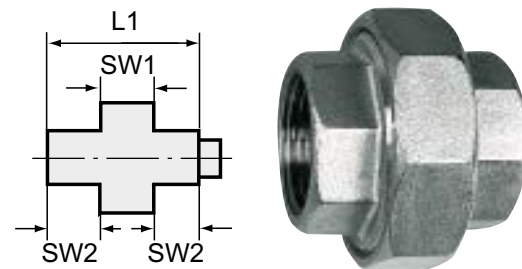

Hinweis: Maßangaben der Standardverschraubungen können sich durch Optimierungsprozesse während der Kataloglaufzeit geringfügig ändern. Weitere Angaben auf Anfrage.

Bezeichnung	Gewinde	L1 mm	SW1 mm	SW2 mm
K- 07 40 45 85	G 1/8	32,3	29	18
K- 07 40 45 94	G 1/4	32,4	29	18
K- 07 40 45 95	G 3/8	34,7	34	22
K- 07 40 46 00	G 1/2	40,0	39	26
K- 07 40 46 01	G 3/4	42,0	47	32
K- 07 40 46 02	G 1	48,7	58	40
K- 07 40 46 03	G 1 1/4	54,0	67	49
K- 07 40 46 04	G 1 1/2	58,9	76	56
K- 07 40 46 05	G 2	62,2	90	68

Web: <http://cat.hansa-flex.com/de/KXGLOESBARIGIGFLACHDICHT>

K-XG LOESBAR IG AG

Lösbarer Doppelnippel, mit Innen- und Außengewinde, flach dichtend

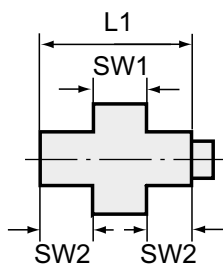

Arbeitsdruck: max. 10 bar
Gewinde Außen: Zylindrisch nach DIN EN ISO 228-1
Gewinde Innen: Zylindrisch nach DIN EN ISO 228-1
Werkstoff: Edelstahl 1.4408

Hinweis: Maßangaben der Standardverschraubungen können sich durch Optimierungsprozesse während der Kataloglaufzeit geringfügig ändern. Weitere Angaben auf Anfrage.

Bezeichnung	Gewinde	L1 mm	SW1 mm	SW2 mm
K-07 40 46 06	G 1/8	42,3	29	18
K-07 40 46 15	G 1/4	43,0	29	18
K-07 40 46 16	G 3/8	46,0	34	22
K-07 40 46 21	G 1/2	56,0	39	26
K-07 40 46 22	G 3/4	59,7	47	32
K-07 40 46 23	G 1	67,0	58	40
K-07 40 46 24	G 1 1/4	76,0	67	49
K-07 40 46 25	G 1 1/2	81,0	76	56
K-07 40 46 26	G 2	89,0	90	68

Web: <http://cat.hansa-flex.com/de/KXGLOESBARIGAG>

K-XG LOESBAR IG IG KONISCHDICH

Lösbarer Doppelnippel, mit Innengewinde, konisch dichtend

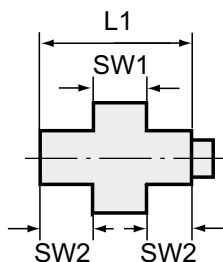

Arbeitsdruck: max. 10 bar
Gewinde Außen: Zylindrisch nach DIN EN ISO 228-1
Gewinde Innen: Zylindrisch nach DIN EN ISO 228-1
Werkstoff: Edelstahl 1.4408

Hinweis: Maßangaben der Standardverschraubungen können sich durch Optimierungsprozesse während der Kataloglaufzeit geringfügig ändern. Weitere Angaben auf Anfrage.

Bezeichnung	Gewinde	L1 mm	SW1 mm	SW2 mm
K-07 40 12 42	G 1/8	32,3	29	18
K-07 40 12 43	G 1/4	32,4	29	18
K-07 40 12 44	G 3/8	34,7	34	22
K-07 40 12 45	G 1/2	40,0	39	26
K-07 40 12 46	G 3/4	42,0	47	32
K-07 40 12 47	G 1	48,7	58	40
K-07 40 12 48	G 1 1/4	54,0	67	49
K-07 40 12 49	G 1 1/2	58,9	76	56
K-07 40 12 50	G 2	62,2	90	68

Web: <http://cat.hansa-flex.com/de/KXGLOESBARIGIGKONISCHDICH>

K-XG LOESBAR IG AG 2

Lösbare Doppelnippel, mit Innen- und Außengewinde, konisch dichtend

Arbeitsdruck: max. 10 bar
Gewinde Außen: Zylindrisch nach DIN EN ISO 228-1
Gewinde Innen: Zylindrisch nach DIN EN ISO 228-1
Werkstoff: Edelstahl 1.4408

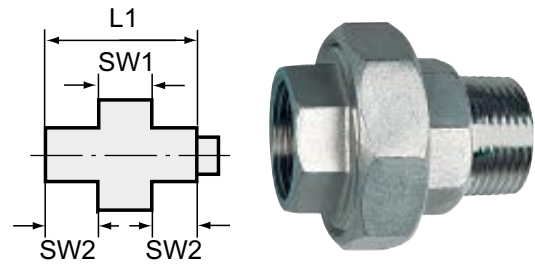

Hinweis: Maßangaben der Standardverschraubungen können sich durch Optimierungsprozesse während der Kataloglaufzeit geringfügig ändern. Weitere Angaben auf Anfrage.

Bezeichnung	Gewinde	L1 mm	SW1 mm	SW2 mm
K-07 40 12 51	G 1/8	42,3	29	18
K-07 40 12 52	G 1/4	43,0	29	18
K-07 40 12 53	G 3/8	46,0	34	22
K-07 40 12 54	G 1/2	56,0	39	26
K-07 40 12 55	G 3/4	59,7	47	32
K-07 40 12 56	G 1	67,0	58	40
K-07 40 12 57	G 1 1/4	76,0	67	49
K-07 40 12 58	G 1 1/2	81,0	76	56
K-07 40 12 59	G 2	89,0	90	68

Web: <http://cat.hansa-flex.com/de/KXGLOESBARIGAG2>

K-XVMK 6

Gerade Einschraubverschraubungen, Außengewinde konisch, Gewinde nach ISO 7-1

Druckbereich: max. 60 bar
Temperatur: max. 150 °C
Werkstoff: Messing vernickelt

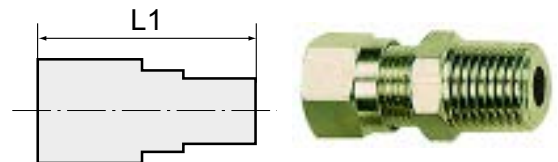

Hinweis: Weitere Angaben auf Anfrage.

Bezeichnung	Rohr-Außen-Ø	Gewinde	L1 mm	SW	SW1 mm
K-07 40 20 02	4 mm	R 1/8	27,0	10 mm	10
K-07 40 20 03	6 mm	R 1/8	28,0	12 mm	12
K-07 40 20 04	8 mm	R 1/8	29,5	12 mm	14
K-07 40 20 05	6 mm	R 1/4	32,5	14 mm	12
K-07 40 20 06	8 mm	R 1/4	33,0	14 mm	14
K-07 40 20 07	10 mm	R 1/4	37,5	17 mm	19
K-07 40 20 08	8 mm	R 3/8	33,0	17 mm	14
K-07 40 20 09	10 mm	R 3/8	38,0	17 mm	19
K-07 40 20 13	12 mm	R 3/8	39,0	19 mm	22
K-07 40 20 18	10 mm	R 1/2	40,5	22 mm	19
K-07 40 20 19	12 mm	R 1/2	41,0	22 mm	22
K-07 40 20 28	18 mm	R 1/2	43,0	26 mm	32

Web: <http://cat.hansa-flex.com/de/KXVMK6>

K-MV MS

Manometerverschraubungen mit Innengewinde

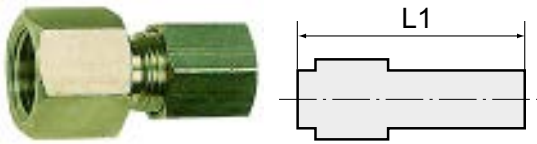

Druckbereich: max. 60 bar
Temperatur: max. 150 °C
Werkstoff: Messing vernickelt

Hinweis: Weitere Angaben auf Anfrage.

Bezeichnung	Rohr-Außen-Ø	Gewinde	L1 mm	SW	SW1 mm
K-07 40 20 36	4 mm	G 1/8	24,5	14 mm	10
K-07 40 20 37	6 mm	G 1/8	25,5	14 mm	12
K-07 40 20 38	8 mm	G 1/8	26,5	14 mm	14
K-07 40 20 39	6 mm	G 1/4	30,0	17 mm	12
K-07 40 20 40	8 mm	G 1/4	31,0	17 mm	14
K-07 40 20 41	10 mm	G 1/4	35,5	17 mm	19
K-07 40 20 42	8 mm	G 3/8	31,0	20 mm	14
K-07 40 20 43	10 mm	G 3/8	36,5	20 mm	19
K-07 40 20 44	12 mm	G 3/8	36,0	20 mm	22
K-07 40 20 45	12 mm	G 1/2	39,5	24 mm	22
K-07 40 20 46	15 mm	G 1/2	40,0	24 mm	27
K-07 40 20 47	18 mm	G 1/2	42,0	26 mm	32

Web: <http://cat.hansa-flex.com/de/KMVMS>

K-XV

Gerade Verschraubungen, beiderseits Rohranschluss

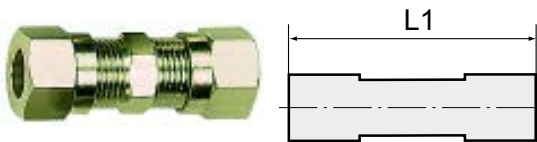

Druckbereich: max. 60 bar
Temperatur: max. 150 °C
Werkstoff: Messing vernickelt

Hinweis: Weitere Angaben auf Anfrage.

Bezeichnung	Rohr-Außen-Ø	L1 mm	SW	SW1 mm
K-07 40 20 29	4 mm	34,0	10 mm	10
K-07 40 20 30	6 mm	35,0	12 mm	12
K-07 40 20 31	8 mm	38,5	14 mm	14
K-07 40 20 32	10 mm	47,5	17 mm	19
K-07 40 20 33	12 mm	48,0	19 mm	22
K-07 40 20 34	15 mm	50,0	24 mm	27
K-07 40 20 35	18 mm	56,0	27 mm	32

Web: <http://cat.hansa-flex.com/de/KXV>

K-W90 VERSCHR HL

Winkel-Verschraubungen, beiderseits Rohranschluss

Druckbereich: max. 60 bar
Temperatur: max. 150 °C
Werkstoff: Messing vernickelt

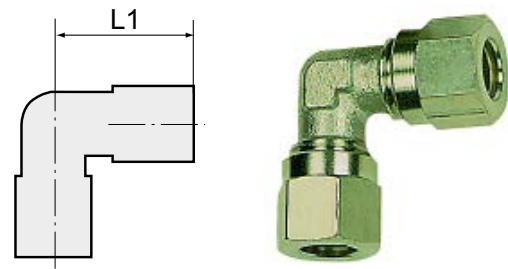

Hinweis: Weitere Angaben auf Anfrage.

Bezeichnung	Rohr-Außen-Ø	L1 mm	SW	SW1 mm
K- 07 40 20 48	4 mm	21,0	9 mm	10
K- 07 40 20 52	12 mm	34,5	15 mm	22
K- 07 40 20 50	8 mm	24,0	11 mm	14
K- 07 40 20 51	10 mm	32,0	13 mm	19
K- 07 40 20 54	18 mm	44,0	22 mm	32
K- 07 40 20 53	15 mm	38,0	17 mm	27
K- 07 40 20 49	6 mm	23,0	9 mm	12

Web: <http://cat.hansa-flex.com/de/KW90VERSCHRHL>

K-SWR AG OR

Schwenkbare Winkel-Verschraubungen, Außengewinde zylindrisch mit O-Ring

Druckbereich: max. 60 bar
Temperatur: max. 150 °C
Werkstoff: Messing vernickelt

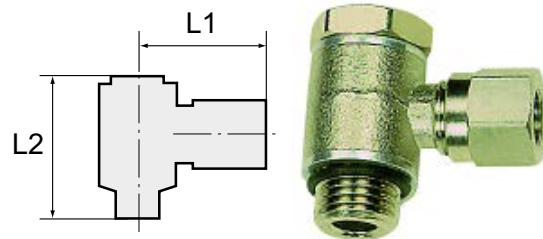

Hinweis: Weitere Angaben auf Anfrage.

Bezeichnung	Rohr-Außen-Ø	Gewinde	L1 mm	L2 mm	SW	SW1 mm
K- 07 40 20 55	6 mm	G 1/8	26,5	28,0	14 mm	12
K- 07 40 20 56	8 mm	G 1/8	25,5	28,0	14 mm	14
K- 07 40 20 57	6 mm	G 1/4	28,5	29,5	17 mm	12
K- 07 40 20 58	8 mm	G 1/4	28,0	29,5	17 mm	14

Web: <http://cat.hansa-flex.com/de/KSWRAGOR>

K-W90 AG-K ISO 7-1 3

Winkel-Einschraubverschraubungen, Außengewinde konisch nach ISO 7-1

Druckbereich: max. 60 bar
Temperatur: max. 150 °C
Werkstoff: Messing vernickelt

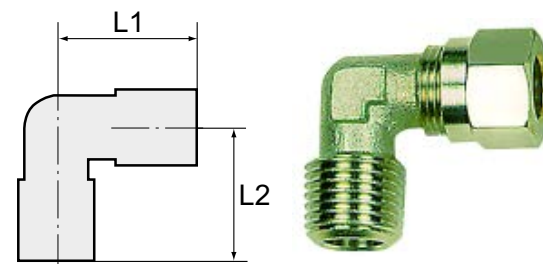

Hinweis: Weitere Angaben auf Anfrage.

Bezeichnung	Rohr-Außen-Ø	Gewinde	L1 mm	L2 mm	SW	SW1 mm
K- 07 40 20 59	4 mm	R 1/8	21,0	16,0	9 mm	10



K-W90 AG-K ISO 7-1 3

(Fortsetzung)

Winkel-Einschraubverschraubungen, Außengewinde konisch nach ISO 7-1

Bezeichnung	Rohr-Außen-Ø	Gewinde	L1 mm	L2 mm	SW	SW1 mm
K-07 40 20 60	6 mm	R 1/8	22,0	16,0	9 mm	12
K-07 40 20 61	8 mm	R 1/8	24,0	17,0	11 mm	14
K-07 40 20 62	6 mm	R 1/4	24,5	20,0	11 mm	12
K-07 40 20 63	8 mm	R 1/4	24,0	20,0	11 mm	14
K-07 40 20 64	10 mm	R 1/4	32,0	23,5	13 mm	19
K-07 40 20 65	8 mm	R 3/8	27,0	24,0	13 mm	14
K-07 40 20 66	10 mm	R 3/8	32,0	24,0	13 mm	19
K-07 40 20 67	12 mm	R 3/8	34,5	25,5	15 mm	22
K-07 40 19 79	10 mm	R 1/2	34,0	28,5	15 mm	19
K-07 40 19 80	12 mm	R 1/2	34,5	28,5	15 mm	22
K-07 40 19 81	15 mm	R 1/2	38,0	30,0	17 mm	27
K-07 40 19 82	18 mm	R 1/2	44,0	34,0	22 mm	32

Web: <http://cat.hansa-flex.com/de/KW90AGKISO713>

3

K-T-VERSCHR HS

T-Verschraubungen, allseitig Rohranschluss

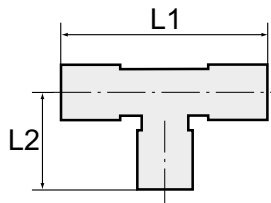

Druckbereich: max. 60 bar
Temperatur: max. 150 °C
Werkstoff: Messing vernickelt

Hinweis: Weitere Angaben auf Anfrage.

Bezeichnung	Rohr-Außen-Ø	L1 mm	L2 mm	SW	SW1 mm
K-07 40 19 95	4 mm	44,0	21,0	9 mm	10
K-07 40 19 96	6 mm	46,0	23,0	9 mm	12
K-07 40 19 97	8 mm	48,0	24,0	11 mm	14
K-07 40 19 98	10 mm	64,0	32,0	13 mm	19
K-07 40 19 99	12 mm	69,0	34,5	15 mm	22
K-07 40 20 00	15 mm	76,0	38,0	17 mm	27
K-07 40 20 01	18 mm	88,0	44,0	22 mm	32

Web: <http://cat.hansa-flex.com/de/KTVERSCHRHS>

K-T AG-K ISO 7-1 2

T-Einschraubverschraubungen, Außengewinde konisch nach ISO 7-1

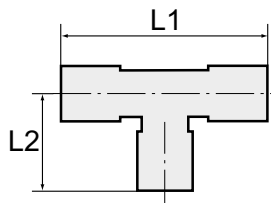

Druckbereich: max. 60 bar
Temperatur: max. 150 °C
Werkstoff: Messing vernickelt

Hinweis: Weitere Angaben auf Anfrage.

Bezeichnung	Rohr-Außen-Ø	Gewinde	L1 mm	L2 mm	SW	SW1 mm
K-07 40 19 83	4 mm	R 1/8	44,0	16,0	9 mm	10
K-07 40 19 84	6 mm	R 1/8	46,0	16,0	9 mm	12
K-07 40 19 85	8 mm	R 1/8	48,0	17,0	11 mm	14
K-07 40 19 86	6 mm	R 1/4	46,0	20,0	11 mm	12



(Fortsetzung)

K-T AG-K ISO 7-1 2

T-Einschraubverschraubungen, Außengewinde konisch nach ISO 7-1

Bezeichnung	Rohr-Außen-Ø	Gewinde	L1 mm	L2 mm	SW	SW1 mm
K- 07 40 19 87	8 mm	R 1/4	48,0	20,0	11 mm	14
K- 07 40 19 88	10 mm	R 1/4	64,0	23,5	13 mm	19
K- 07 40 19 89	8 mm	R 3/8	54,0	24,0	13 mm	14
K- 07 40 19 90	10 mm	R 3/8	64,0	24,0	13 mm	19
K- 07 40 19 91	12 mm	R 3/8	69,0	25,5	15 mm	22
K- 07 40 19 92	12 mm	R 1/2	69,0	28,5	14 mm	22
K- 07 40 19 93	15 mm	R 1/2	76,0	30,0	17 mm	27
K- 07 40 19 94	18 mm	R 1/2	88,0	34,0	22 mm	32

Web: <http://cat.hansa-flex.com/de/KTAGISO712>

K-SRD

Schneidringe

Druckbereich: max. 60 bar
Temperatur: max. 150 °C
Werkstoff: Messing blank



Hinweis: Weitere Angaben auf Anfrage.

Bezeichnung	Rohr-Außen-Ø
K- 07 40 20 10	4 mm
K- 07 40 20 11	6 mm
K- 07 40 20 12	8 mm
K- 07 40 20 14	10 mm
K- 07 40 20 15	12 mm
K- 07 40 20 16	15 mm
K- 07 40 20 17	18 mm

Web: <http://cat.hansa-flex.com/de/KSRD>

K-UEM

Überwurfmuttern

Druckbereich: max. 60 bar
Temperatur: max. 150 °C
Werkstoff: Messing vernickelt



Hinweis: Weitere Angaben auf Anfrage.

Bezeichnung	Rohr-Außen-Ø	Gewinde
K- 07 40 20 20	4 mm / 2 mm	M 18 x 1
K- 07 40 20 21	6 mm / 4 mm	M 10 x 1
K- 07 40 20 22	8 mm / 6 mm	M 12 x 1
K- 07 40 20 23	10 mm / 8 mm	M 16 x 1,5
K- 07 40 20 24	12 mm / 10 mm	M 18 x 1,5
K- 07 40 20 25	15 mm / 12 mm	M 22 x 1,5
K- 07 40 20 27	18 mm / 14 mm	M 26 x 1,5

Web: <http://cat.hansa-flex.com/de/KUEM>

K-GLEITFETT

Gleitfett

Zur Montage von Schneidringverschraubungen mit Stahl- und Edelstahlrohren. Erhebliche Reduzierung der Drehmomente. Kein Gewindefressen: Kein Kaltschweißen bei Edelstahlgewinden mehr möglich. Silikonfrei und lebensmittelecht.



Hinweis: Weitere Angaben auf Anfrage.

Bezeichnung	Verpackungseinheit
K-07 40 35 21	Tube 100 g
K-07 40 35 22	Dose 250 g

Web: <http://cat.hansa-flex.com/de/KGLEITFETT>

K-VTL KUGELHAEHNE

Verteilerleisten - integr. Kugelhähne

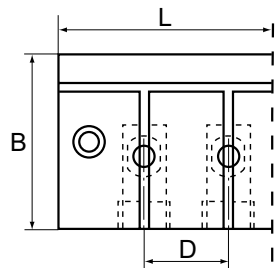

Verteiler- und Absperrleiste für Maschinen und Anlagen, bei denen es notwendig ist, einzelne Steuerkreise wegzuschalten. Die Leiste enthält 6, 8 bzw. 10 Kugelhähne, die mit einem Schraubendreher verstellbar sind. Ventile sind auch mit Spule 110 V AC, 50 Hz und in pneumatisch betätigter Ausführung lieferbar. Bitte anfragen.

- Befestigung:** über 2 Bohrungen im Gehäuse (Größe M 5)
- Druckbereich:** max. +10 bar, Grobvakuum
- Temp. Bereich:** -10 °C bis +100 °C
- Gewinde Kugelhahn:** G 1/4
- Gehäuse:** Alu-Druckguss
- Kugel, Spindel:** Ms 58, verchromt
- Kugelabdichtung:** PTFE
- O-Ring:** NBR

Hinweis: Weitere Angaben auf Anfrage.

Bezeichnung	Anzahl der Kugelhähne	Gewinde Ausgang	Gewinde Eingang	B mm	D mm	L mm
K-07 40 40 46	6	G 3/8	G 3/8	52,0	25,0	175,0
K-07 40 40 47	8	G 3/8	G 3/8	52,0	25,0	225,0
K-07 40 40 45	10	G 3/8	G 3/8	52,0	25,0	275,0

Web: <http://cat.hansa-flex.com/de/KVTLKUGELHAEHNE>

K-VTL

Verteilerleisten, Abgänge einseitig vorne

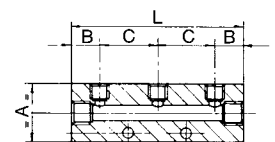

Zur einfachen Montage von Druckluft-Entnahmestellen (Verschraubungen, Steckverbinder, Kupplungen etc.). Wahlweise mit 2, 3, 4 oder 6 Abgängen, einseitig oder beidseitig.

- Befestigung:** über 2 Bohrungen im Gehäuse (Größe M 5)
- Betriebsdruck:** max. 10 bar
- Temp. Bereich:** -10 °C bis +100 °C
- Werkstoff:** Aluminium

Hinweis: Weitere Angaben auf Anfrage.

Bezeichnung	Anschluss Ausgang	Anschluss Eingang	A mm	B mm	C mm	L mm
K-07 40 40 42	2 x M 5	2 x 1/8	20,0	15,0	15,0	45,0
K-07 40 53 01	3 x M 5	2 x 1/8	20,0	15,0	15,0	60,0
K-07 40 40 43	4 x M 5	2 x 1/8	20,0	15,0	15,0	75,0
K-07 40 40 44	6 x M 5	2 x 1/8	20,0	15,0	15,0	105,0



(Fortsetzung)

K-VTL

Verteilerleisten, Abgänge einseitig vorne

Bezeichnung	Anschluss Ausgang	Anschluss Eingang	A mm	B mm	C mm	L mm
K- 07 40 40 30	2 x 1/8	2 x 1/4	30,0	15,0	30,0	60,0
K- 07 40 52 91	3 x 1/8	2 x 1/4	30,0	15,0	30,0	90,0
K- 07 40 40 31	4 x 1/8	2 x 1/4	30,0	15,0	30,0	120,0
K- 07 40 40 32	6 x 1/8	2 x 1/4	30,0	15,0	30,0	180,0
K- 07 40 40 33	2 x 1/4	2 x 3/8	40,0	18,0	36,0	72,0
K- 07 40 52 94	3 x 1/4	2 x 3/8	30,0	18,0	36,0	108,0
K- 07 40 40 34	4 x 1/4	2 x 3/8	30,0	18,0	36,0	144,0
K- 07 40 40 35	6 x 1/4	2 x 3/8	30,0	18,0	36,0	216,0
K- 07 40 40 36	2 x 1/8	2 x 3/8	40,0	18,0	30,0	66,0
K- 07 40 52 97	3 x 1/8	2 x 3/8	30,0	18,0	30,0	96,0
K- 07 40 40 37	4 x 1/8	2 x 3/8	30,0	18,0	30,0	126,0
K- 07 40 40 38	6 x 1/8	2 x 3/8	30,0	18,0	30,0	186,0
K- 07 40 40 39	2 x 1/4	2 x 1/2	40,0	22,0	36,0	80,0
K- 07 40 52 98	3 x 1/4	2 x 1/2	40,0	22,0	36,0	116,0
K- 07 40 40 40	4 x 1/4	2 x 1/2	40,0	22,0	36,0	152,0
K- 07 40 40 41	6 x 1/4	2 x 1/2	40,0	22,0	36,0	224,0

 Web: <http://cat.hansa-flex.com/de/KVTL>

K-VTL BEITSEITIG

Verteilerleisten, Abgänge beidseitig vorne und hinten

Zur einfachen Montage von Druckluft-Entnahmestellen (Verschraubungen, Steckverbinder, Kupplungen etc.).

Wahlweise mit 2, 3, 4 oder 6 Abgängen, einseitig oder beidseitig.

Befestigung: über 2 Bohrungen im Gehäuse (Größe M 5)

Betriebsdruck: max. 10 bar

Temp. Bereich: -10 °C bis +100 °C

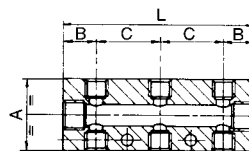
Werkstoff: Aluminium

Hinweis: Weitere Angaben auf Anfrage.

Bezeichnung	Anschluss Ausgang	Anschluss Eingang	A mm	B mm	C mm	L mm
K- 07 40 40 28	2 + 2 x M 5	2 x 1/8	20,0	15,0	15,0	45,0
K- 07 40 53 02	3 + 3 x M 5	2 x 1/8	20,0	15,0	15,0	60,0
K- 07 40 40 29	4 + 4 x M 5	2 x 1/8	20,0	15,0	15,0	75,0
K- 07 40 53 03	6 + 6 x M 5	2 x 1/8	20,0	15,0	15,0	105,0
K- 07 40 40 22	2 + 2 x 1/8	2 x 1/4	30,0	15,0	30,0	60,0
K- 07 40 52 92	3 + 3 x 1/8	2 x 1/4	30,0	15,0	30,0	90,0
K- 07 40 40 23	4 + 4 x 1/8	2 x 1/4	30,0	15,0	30,0	120,0
K- 07 40 52 93	6 + 6 x 1/8	2 x 1/4	30,0	15,0	30,0	180,0
K- 07 40 40 24	2 + 2 x 1/4	2 x 3/8	40,0	18,0	36,0	72,0
K- 07 40 52 95	3 + 3 x 1/4	2 x 3/8	40,0	18,0	36,0	108,0
K- 07 40 40 25	4 + 4 x 1/4	2 x 3/8	40,0	18,0	36,0	144,0
K- 07 40 52 96	6 + 6 x 1/4	2 x 3/8	40,0	18,0	36,0	216,0
K- 07 40 40 26	2 + 2 x 1/4	2 x 1/2	40,0	22,0	36,0	80,0
K- 07 40 52 99	3 + 3 x 1/4	2 x 1/2	40,0	22,0	36,0	116,0
K- 07 40 40 27	4 + 4 x 1/4	2 x 1/2	40,0	22,0	36,0	152,0
K- 07 40 53 00	6 + 6 x 1/4	2 x 1/2	40,0	22,0	36,0	224,0

 Web: <http://cat.hansa-flex.com/de/KVTLBEITSEITIG>

K-VTST 2 AB MS

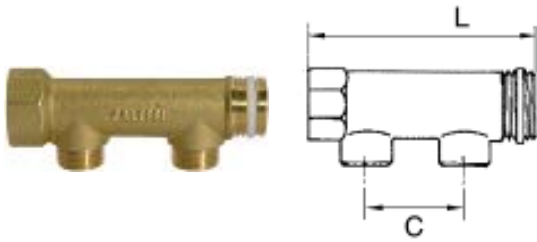
Verteilerstücke, Messing, mit 2 Abgängen



Zur Montage von Druckluft-Entnahmestellen. Endanschlüsse 1 x Außen- und 1 x Innengewinde, Abgänge wahlweise mit Außen- oder Innengewinde.

Anschluss: G 3/4 und G 1 inkl. PTFE-Dichtring am Außengewinde, G 1 1/4 ohne Dichtring
Betriebsdruck: max. 10 bar

Hinweis: Weitere Angaben auf Anfrage.

Bezeichnung	Anschluss Ausgang	Anschluss Eingang	C mm	L mm
K-07 40 40 49	2 x 1/2 außen	2 x 3/4	50,0	110,0
K-07 40 40 50	2 x 1/2 innen	2 x 3/4	50,0	110,0
K-07 40 40 51	2 x 1/2 außen	2 x 1	50,0	113,0
K-07 40 40 52	2 x 1/2 innen	2 x 1	50,0	113,0
K-07 40 40 53	2 x 1/2 außen	2 x 1 1/4	60,0	137,0
K-07 40 40 54	2 x 1/2 innen	2 x 1 1/4	60,0	137,0

Web: <http://cat.hansa-flex.com/de/KVTST2ABMS>

K-VTST 3 AB MS

Verteilerstücke, Messing, mit 3 Abgängen

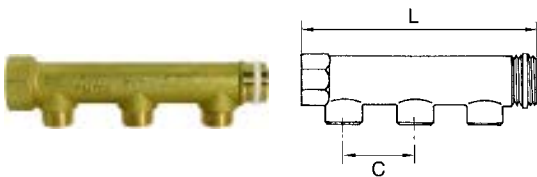

Zur Montage von Druckluft-Entnahmestellen. Endanschlüsse 1 x Außen- und 1 x Innengewinde, Abgänge wahlweise mit Außen- oder Innengewinde.

Anschluss: G 3/4 und G 1 inkl. PTFE-Dichtring am Außengewinde, G 1 1/4 ohne Dichtring
Betriebsdruck: max. 10 bar

Hinweis: Weitere Angaben auf Anfrage.

Bezeichnung	Anschluss Ausgang	Anschluss Eingang	C mm	L mm
K-07 40 40 55	3 x 1/2 außen	2 x 3/4	50,0	160,0
K-07 40 40 56	3 x 1/2 innen	2 x 3/4	50,0	160,0
K-07 40 40 57	3 x 1/2 außen	2 x 1	50,0	163,0
K-07 40 40 58	3 x 1/2 innen	2 x 1	50,0	163,0
K-07 40 40 59	3 x 1/2 außen	2 x 1 1/4	60,0	197,0
K-07 40 40 60	3 x 1/2 innen	2 x 1 1/4	60,0	197,0

Web: <http://cat.hansa-flex.com/de/KVTST3ABMS>

K-VTST 4 AB MS

Verteilerstücke, Messing, mit 4 Abgängen

Zur Montage von Druckluft-Entnahmestellen. Endanschlüsse 1 x Außen- und 1 x Innengewinde, Abgänge wahlweise mit Außen- oder Innengewinde.

Anschluss: G 3/4 und G 1 inkl. PTFE-Dichtring am Außengewinde, G 1 1/4 ohne Dichtring

Betriebsdruck: max. 10 bar

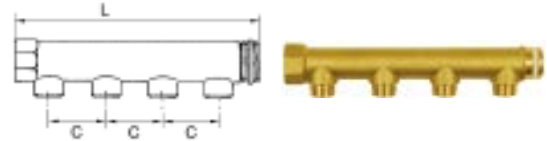

Hinweis: Weitere Angaben auf Anfrage.

Bezeichnung	Anschluss Ausgang	Anschluss Eingang	C mm	L mm
K- 07 40 52 85	4 x 1/2 außen	2 x 3/4	50,0	210,0
K- 07 40 52 86	4 x 1/2 innen	2 x 3/4	50,0	210,0
K- 07 40 52 87	4 x 1/2 außen	2 x 1	50,0	213,0
K- 07 40 52 88	4 x 1/2 innen	2 x 1	50,0	213,0
K- 07 40 52 89	4 x 1/2 außen	2 x 1 1/4	60,0	257,0
K- 07 40 52 90	4 x 1/2 innen	2 x 1 1/4	60,0	257,0

Web: <http://cat.hansa-flex.com/de/KVTST4ABMS>

K-EINSCHRAUBVERTEILER

L-Einschraubverteiler

Betriebsdruck: max. 10 bar

Werkstoff: Messing

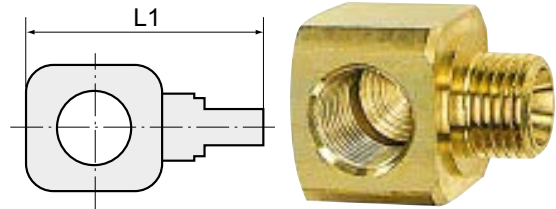

Hinweis: Weitere Angaben auf Anfrage.

Bezeichnung	Gewinde	L1 mm	SW
K- 07 40 14 63	M 5	13,0	9 mm
K- 07 40 14 64	G 1/8	23,0	17 mm
K- 07 40 14 65	G 1/4	29,0	22 mm
K- 07 40 14 66	G 3/8	32,0	27 mm

Web: <http://cat.hansa-flex.com/de/KEINSCHRAUBVERTEILER>

K-T EINSCHRAUBVERTEILER

T-Einschraubverteiler

Betriebsdruck: max. 10 bar

Werkstoff: Messing

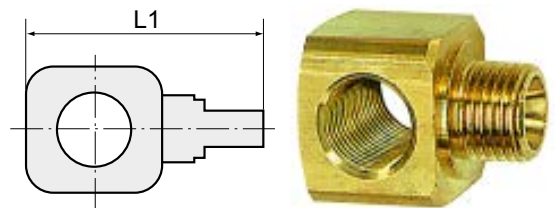

Hinweis: Weitere Angaben auf Anfrage.

Bezeichnung	Gewinde	L1 mm	SW
K- 07 40 35 98	M 5	14,0	10 mm



K-T EINSCHRAUBVERTEILER

(Fortsetzung)

T-Einschraubverteiler

Bezeichnung	Gewinde	L1 mm	SW
K-07 40 35 99	G 1/8	23,0	17 mm
K-07 40 36 00	G 1/4	29,0	22 mm
K-07 40 36 01	G 3/8	32,0	27 mm

Web: <http://cat.hansa-flex.com/de/KTEINSCHRAUBVERTEILER>

K-T VERTEILER MS ALU

T-Verteiler

Betriebsdruck: max. 10 bar

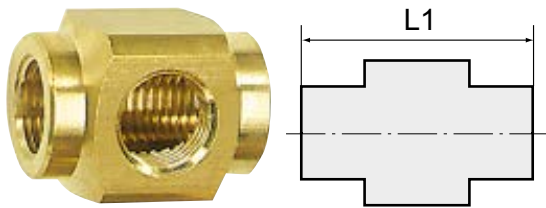

Hinweis: Weitere Angaben auf Anfrage.

Bezeichnung	Gewinde	L1 mm	SW	Werkstoff
K-07 40 38 68	M 5	14,0	8 mm	Messing
K-07 40 38 69	G 1/8	23,0	16 mm	Messing
K-07 40 38 70	G 1/4	30,0	22 mm	Messing
K-07 40 38 71	G 3/8	40,0	25 mm	Aluminium
K-07 40 38 72	G 1/2	50,0	30 mm	Aluminium



Web: <http://cat.hansa-flex.com/de/KTVERTEILERMSALU>

K-K VERTEILER MS ALU

Kreuz-Verteiler

Betriebsdruck: max. 10 bar

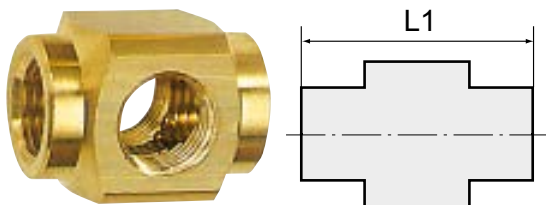

Hinweis: Weitere Angaben auf Anfrage.

Bezeichnung	Gewinde	L1 mm	SW	Werkstoff
K-07 40 14 46	M 5	14,0	8 mm	Messing
K-07 40 14 47	G 1/8	23,0	16 mm	Messing
K-07 40 14 48	G 1/4	30,0	22 mm	Messing



(Fortsetzung)

K-K VERTEILER MS ALU

Kreuz-Verteiler

Bezeichnung	Gewinde	L1 mm	SW	Werkstoff
K- 07 40 14 49	G 3/8	40,0	25 mm	Aluminium
K- 07 40 14 50	G 1/2	50,0	30 mm	Aluminium



Web: <http://cat.hansa-flex.com/de/KKVERTEILERMSALU>

3

K-VT 2-FACH MS NI

Verteiler, 2fach, Messing vernickelt

Betriebsdruck: max. 10 bar
Werkstoff: Messing vernickelt

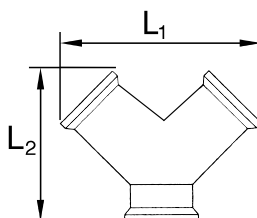

Hinweis: Weitere Angaben auf Anfrage.

Bezeichnung	Gewinde	Abgänge	L1 mm	L2 mm
K- 07 40 40 14	G 1/8 außen	2 x innen	29,0	32,0
K- 07 40 40 15	G 1/4 außen	2 x innen	36,0	38,0
K- 07 40 45 63	G 3/8 außen	2 x innen	41,0	42,5
K- 07 40 45 62	G 1/2 außen	2 x innen	53,0	53,0
K- 07 40 45 66	G 1/8 innen	2 x innen	29,0	26,5
K- 07 40 40 82	G 1/4 innen	2 x innen	36,0	32,0
K- 07 40 40 85	G 3/8 innen	2 x innen	41,0	37,0
K- 07 40 40 86	G 1/2 innen	2 x innen	53,0	45,0



Web: <http://cat.hansa-flex.com/de/KVT2FACHMSNI>

K-VT 2-3 FACH MS BL

Verteiler, 2fach und 3fach, Messing blank

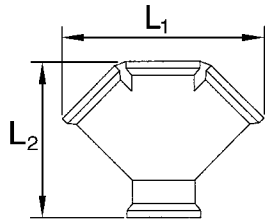

Betriebsdruck: max. 10 bar
Werkstoff: Messing blank

Hinweis: Weitere Angaben auf Anfrage.

Bezeichnung	Gewinde	Abgänge	L1 mm	L2 mm
K-07 40 40 16	G 3/8 innen	2 x innen	53,5	50,0
K-07 40 40 17	G 1/2 innen	2 x innen	58,5	54,0
K-07 40 40 18	G 3/8 innen	3 x innen	78,5	61,0
K-07 40 40 19	G 1/2 innen	3 x innen	87,7	69,0



Web: <http://cat.hansa-flex.com/de/KVT23FACHMSBL>

K-W DECKEN WAND

Deckenwinkel (zur Wandbefestigung)

Betriebsdruck: max. 10 bar



Hinweis: Weitere Angaben auf Anfrage.

Bezeichnung	Gewinde
K-07 40 11 92	2 x G 3/8 innen
K-07 40 11 93	2 x G 1/2 innen
K-07 40 11 94	2 x G 3/4 innen

Web: <http://cat.hansa-flex.com/de/KWDECKENWAND>

K-VT WAND

Verteiler (zur Wandbefestigung), 5 Anschlüsse G 1/2

Betriebsdruck: max. 10 bar

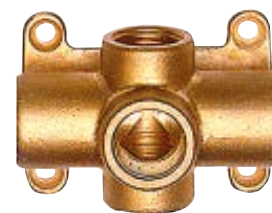

Hinweis: Weitere Angaben auf Anfrage.

Bezeichnung	Anschlussvariante
K- 07 40 40 20	je 1 Anschluss rechts und links. je 1 Anschluss oben, unten und vorne
K- 07 40 40 21	je 1 Anschluss rechts und links. 3 Anschlüsse vorne

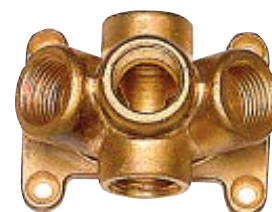

Web: <http://cat.hansa-flex.com/de/KVTWAND>

K-ENDVERTEILERDOSEN

Endverteilerdosen ohne Durchgangsgewinde, PN 15

1- 2- bzw. 3-fach-Verteilerdosen mit großer Anwendungsvielfalt. Wahlweise bis zu 3 Anschlussmöglichkeiten sowie 2 Gewindegrößen für das Eingangsgewinde. Zur Weiterführung des Mediums optional mit Durchgangsgewinde unten. Alle Verteilerdosen haben einen robusten Messing-Gewindeinsatz für hohe Anzugsmomente und sind TÜV zertifiziert. Für universelle Druckluftanwendungen.

Betriebsdruck: max. 15 bar
Drehmoment Befestigung: 4 Nm
Drehmoment MS-Gewinde: 12 Nm
Temp. Bereich: -10 °C bis +50 °C
Gehäuse: glasfaserverstärkter Kunststoff
Gewinde: Messing



Hinweis: Weitere Angaben auf Anfrage.

Bezeichnung	Gewinde Eingang	Anschlussgewinde
K- 07 40 48 12	G 1/2	1 x G 1/2
K- 07 40 48 13	G 1/2	2 x G 1/2
K- 07 40 48 14	G 1/2	3 x G 1/2
K- 07 40 48 15	G 3/4	1 x G 1/2
K- 07 40 48 16	G 3/4	2 x G 1/2
K- 07 40 48 17	G 3/4	3 x G 1/2



Web: <http://cat.hansa-flex.com/de/KENDVERTEILERDOSEN>

K-DURCHGANGSVERTEILERDOSE

Durchgangsverteilerdosen mit Durchgangsgewinde, PN 15



1- 2- bzw. 3-fach-Verteilerdosen mit großer Anwendungsvielfalt. Wahlweise bis zu 3 Anschlussmöglichkeiten sowie 2 Gewindegrößen für das Eingangsgewinde. Zur Weiterführung des Mediums optional mit Durchgangsgewinde unten. Alle Verteilerdosen haben einen robusten Messing-Gewindeinsatz für hohe Anzugsmomente und sind TÜV zertifiziert. Für universelle Druckluftanwendungen.

Betriebsdruck: max. 15 bar
Drehmoment Befestigung: 4 Nm
Drehmoment MS-Gewinde: 12 Nm
Temp. Bereich: -10 °C bis +50 °C
Gehäuse: glasfaserverstärkter Kunststoff
Gewinde: Messing

Hinweis: Weitere Angaben auf Anfrage.

Bezeichnung	Gewinde Eingang	Durchgangsgewinde	Anschlussgewinde
K-07 40 48 04	G 1/2	G 1/2	1 x G 1/2
K-07 40 48 05	G 1/2	G 1/2	2 x G 1/2
K-07 40 48 06	G 1/2	G 1/2	3 x G 1/2
K-07 40 48 07	G 3/4	G 3/4	1 x G 1/2
K-07 40 48 08	G 3/4	G 3/4	2 x G 1/2
K-07 40 48 09	G 3/4	G 3/4	3 x G 1/2



Web: <http://cat.hansa-flex.com/de/KDURCHGANGSVERTEILERDOSE>

K-W90 STUECK IG IG

Winkelstücke 90°, innen/innen

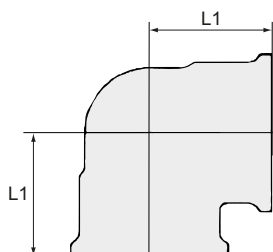

Betriebsdruck: max. 10 bar
Betriebstemperatur: max. 90 °C

Hinweis: Weitere Angaben auf Anfrage.

Bezeichnung	Gewinde	L1 mm
K-07 40 45 45	G 1/8	17,5
K-07 40 45 46	G 1/4	17,5
K-07 40 45 47	G 3/8	20,0
K-07 40 45 48	G 1/2	25,0
K-07 40 45 49	G 3/4	30,0
K-07 40 45 50	G 1	33,0
K-07 40 45 51	G 1 1/4	45,0
K-07 40 45 52	G 1 1/2	48,0
K-07 40 45 53	G 2	60,0

Web: <http://cat.hansa-flex.com/de/KW90STUECKIGIG>

K-W90 STUECK IG AG

Winkelstücke 90°, innen/außen

Betriebsdruck: max. 10 bar
Betriebstemperatur: max. 90 °C

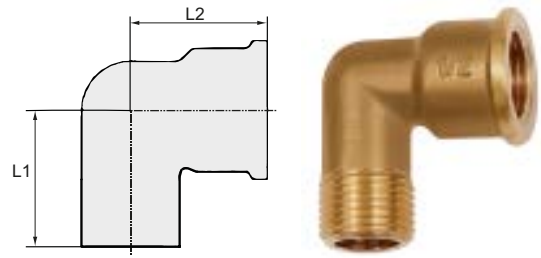

Hinweis: Weitere Angaben auf Anfrage.

Bezeichnung	Gewinde	L1 mm	L2 mm
K- 07 40 45 54	G 1/4	28,0	17,5
K- 07 40 45 55	G 3/8	28,0	28,0
K- 07 40 45 56	G 1/2	35,0	35,0
K- 07 40 45 57	G 3/4	38,0	38,0
K- 07 40 45 58	G 1	42,0	42,0
K- 07 40 40 88	G 1 1/4	55,0	55,0
K- 07 40 45 60	G 1 1/2	60,0	60,0
K- 07 40 45 61	G 2	69,0	69,0

Web: <http://cat.hansa-flex.com/de/KW90STUECKIGAG>

K-W45 STUECK IG IG

Winkelstücke 45°, innen/innen

Betriebsdruck: max. 10 bar
Betriebstemperatur: max. 90 °C

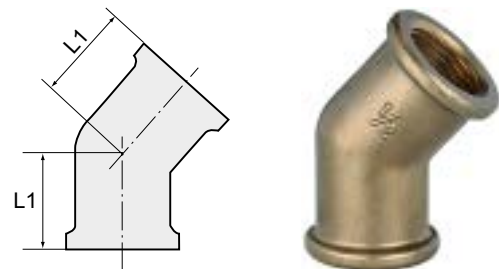

Hinweis: Weitere Angaben auf Anfrage.

Bezeichnung	Gewinde	L1 mm
K- 07 40 11 40	G 3/8	21,5
K- 07 40 11 41	G 1/2	25,0
K- 07 40 11 42	G 3/4	30,0
K- 07 40 11 43	G 1	33,0

Web: <http://cat.hansa-flex.com/de/KW45STUECKIGIG>

K-W45 STUECK IG AG

Winkelstücke 45°, innen/außen

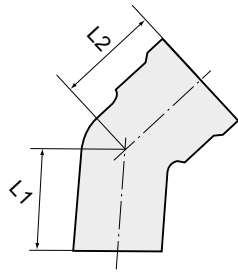

Betriebsdruck: max. 10 bar
 Betriebstemperatur: max. 90 °C

Hinweis: Weitere Angaben auf Anfrage.

Bezeichnung	Gewinde	L1 mm	L2 mm
K-07 40 11 44	G 3/8	16,0	18,5
K-07 40 11 45	G 1/2	30,5	22,5
K-07 40 11 46	G 3/4	30,5	29,5
K-07 40 11 47	G 1	37,0	29,0

Web: <http://cat.hansa-flex.com/de/KW45STUECKIGAG>

K-T-STUECKE IG

T-Stücke, 3 x Innengewinde

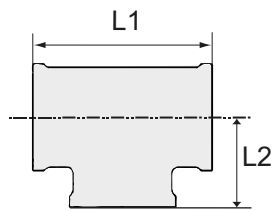

Betriebsdruck: max. 10 bar
 Betriebstemperatur: max. 90 °C

Hinweis: Weitere Angaben auf Anfrage.

Bezeichnung	Gewinde	L1 mm	L2 mm
K-07 40 45 68	G 1/8	35,0	17,5
K-07 40 45 69	G 1/4	35,0	17,5
K-07 40 45 70	G 3/8	43,0	21,5
K-07 40 45 71	G 1/2	50,0	25,0
K-07 40 45 72	G 3/4	60,0	30,0
K-07 40 45 73	G 1	66,0	33,0
K-07 40 45 74	G 1 1/4	90,0	45,0
K-07 40 45 75	G 1 1/2	96,0	48,0
K-07 40 45 76	G 2	120,0	60,0

Web: <http://cat.hansa-flex.com/de/KTSTUECKEIG>

K-T-RED STUECK 3 IG

T-Reduzierstücke, 3 x Innengewinde

Betriebsdruck: max. 10 bar
Betriebstemperatur: max. 90 °C

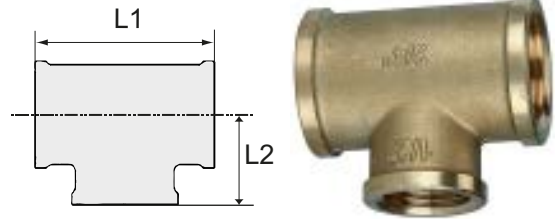

Hinweis: Weitere Angaben auf Anfrage.

Bezeichnung	Gewinde Innen	Gewinde Abgang	L1 mm	L2 mm
K- 07 40 11 48	2 x G 1/2	G 3/8	51,0	26,0
K- 07 40 11 49	2 x G 3/4	G 1/2	60,0	27,0
K- 07 40 11 50	2 x G 1	G 1/2	67,0	32,0
K- 07 40 11 51	2 x G 1	G 3/4	67,0	34,0

Web: <http://cat.hansa-flex.com/de/KTREDSTUECK3IG>

K-K STUECK IG 1

Kreuzstücke, 4 x Innengewinde

Betriebsdruck: max. 10 bar
Betriebstemperatur: max. 90 °C



Hinweis: Weitere Angaben auf Anfrage.

Bezeichnung	Gewinde	L1 mm
K- 07 40 45 77	G 3/8	43,0
K- 07 40 45 78	G 1/2	50,0
K- 07 40 45 79	G 3/4	60,0

Web: <http://cat.hansa-flex.com/de/KKSTUECKIG1>

K-W90 STUECK IG AG RP-GEW

Winkelstücke 90°, innen/außen, IG: RP-Gewinde nach ISO 7-1, AG: R-Gewinde nach ISO 7-1

Betriebsdruck: max. 20 bar
Betriebstemperatur: max. 175 °C
Gewinde Außen: R-Gewinde nach ISO 7-1
Gewinde Innen: Rp-Gewinde nach ISO 7-1
Werkstoff: Edelstahl 1.4401 / 1.4408

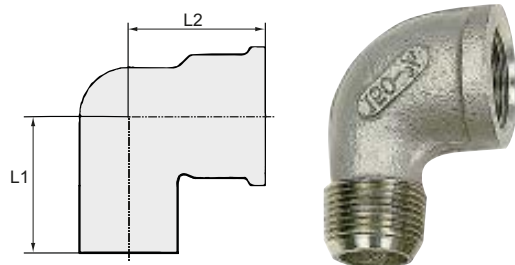

Hinweis: Weitere Angaben auf Anfrage.

Bezeichnung	Gewinde	L1 mm	L2 mm
K- 07 40 10 33	Rp 1/8 innen, R 1/8 außen	24,0	17,0
K- 07 40 10 34	Rp 1/4 innen, R 1/4 außen	28,0	20,0
K- 07 40 10 35	Rp 3/8 innen, R 3/8 außen	32,0	22,0
K- 07 40 10 36	Rp 1/2 innen, R 1/2 außen	38,0	27,0

K-W90 STUECK IG AG RP-GEW

(Fortsetzung)

Winkelstücke 90°, innen/außen, IG: RP-Gewinde nach ISO 7-1, AG: R-Gewinde nach ISO 7-1

Bezeichnung	Gewinde	L1 mm	L2 mm
K-07 40 10 37	Rp 3/4 innen, R 3/4 außen	45,0	32,0
K-07 40 10 38	Rp 1 innen, R 1 außen	52,0	37,0

Web: <http://cat.hansa-flex.com/de/KW90STUECKIGAGRPGEW>

K-W45 STUECK IG IG RP-GEW

Winkelstücke 45°, innen/innen, RP-Gewinde nach ISO 7-1

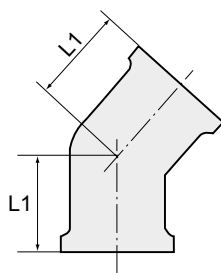

Betriebsdruck: max. 20 bar
Betriebstemperatur: max. 175 °C
Gewinde Innen: Rp-Gewinde nach ISO 7-1
Werkstoff: Edelstahl 1.4401 / 1.4408

Hinweis: Weitere Angaben auf Anfrage.

Bezeichnung	Gewinde	L1 mm
K-07 40 10 42	Rp 1/8	15,6
K-07 40 10 43	Rp 1/4	15,9
K-07 40 10 44	Rp 3/8	17,6
K-07 40 10 45	Rp 1/2	19,2
K-07 40 10 46	Rp 3/4	22,8
K-07 40 10 47	Rp 1	26,7

Web: <http://cat.hansa-flex.com/de/KW45STUECKIGIGRPGEW>

K-W90 STUECK IG IG RP-GEW

Winkelstücke 90°, innen/innen, RP-Gewinde nach ISO 7-1

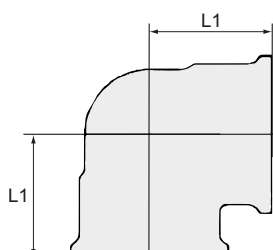

Betriebsdruck: max. 20 bar
Betriebstemperatur: max. 175 °C
Gewinde Innen: Rp-Gewinde nach ISO 7-1
Werkstoff: Edelstahl 1.4401 / 1.4408

Hinweis: Weitere Angaben auf Anfrage.

Bezeichnung	Gewinde	L1 mm
K-07 40 10 30	Rp 1/8	16,4
K-07 40 10 31	Rp 1/4	19,2
K-07 40 10 32	Rp 3/8	22,5
K-07 40 10 39	Rp 1/2	27,4
K-07 40 10 40	Rp 3/4	31,1
K-07 40 10 41	Rp 1	36,9

Web: <http://cat.hansa-flex.com/de/KW90STUECKIGIGRPGEW>

K-K VERTEILER

Kreuzverteiler, 4 x innen, RP-Gewinde nach ISO 7-1

Betriebsdruck: max. 20 bar
Betriebstemperatur: max. 175 °C
Gewinde Innen: Rp-Gewinde nach ISO 7-1
Werkstoff: Edelstahl 1.4401 / 1.4408

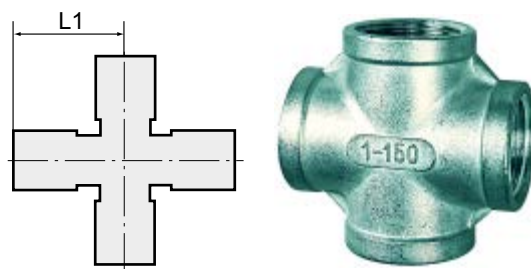

Hinweis: Weitere Angaben auf Anfrage.

Bezeichnung	Gewinde	L1 mm
K- 07 40 10 48	Rp 1/8	19,0
K- 07 40 10 49	Rp 1/4	19,0
K- 07 40 10 50	Rp 3/8	23,0
K- 07 40 10 51	Rp 1/2	27,0
K- 07 40 10 52	Rp 3/4	32,0
K- 07 40 10 53	Rp 1	38,0

Web: <http://cat.hansa-flex.com/de/KKVERTEILER>

K-T VERTEILER 3 IG

T-Verteiler, 3 x innen, RP-Gewinde nach ISO 7-1

Betriebsdruck: max. 20 bar
Betriebstemperatur: max. 175 °C
Gewinde Innen: Rp-Gewinde nach ISO 7-1
Werkstoff: Edelstahl 1.4401 / 1.4408

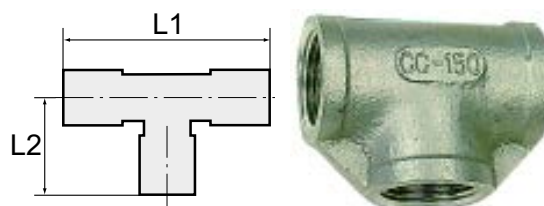

Hinweis: Weitere Angaben auf Anfrage.

Bezeichnung	Gewinde	L1 mm	L2 mm
K- 07 40 10 54	Rp 1/8	34,0	17,0
K- 07 40 10 55	Rp 1/4	38,0	19,0
K- 07 40 10 56	Rp 3/8	46,1	22,0
K- 07 40 10 57	Rp 1/2	54,0	27,0
K- 07 40 10 58	Rp 3/4	63,0	32,0
K- 07 40 10 59	Rp 1	73,0	36,0

Web: <http://cat.hansa-flex.com/de/KTVERTEILER3IG>

K-W90 STUECK AG AG 2 2

Winkelstücke, außen/außen

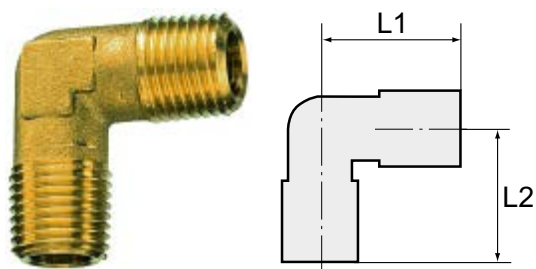

Betriebsdruck: 60 bar
Betriebstemperatur: max. 150 °C
Gewinde Außen: Konisch nach DIN 2999
Werkstoff: Messing blank

Hinweis: Weitere Angaben auf Anfrage.

Bezeichnung	Gewinde	L1 mm	L2 mm	SW
K-07 40 11 22	R 1/8	18,5	18,5	10 mm
K-07 40 11 23	R 1/4	23,5	23,5	13 mm
K-07 40 11 24	R 3/8	26,0	26,0	17 mm
K-07 40 11 25	R 1/2	31,0	31,0	21 mm
K-07 40 11 26	R 3/4	33,0	33,0	25 mm
K-07 40 11 27	R 1	39,0	39,0	30 mm

Web: <http://cat.hansa-flex.com/de/KW90STUECKAGAG22>

K-W90 STUECK IG IG 2

Winkelstücke, innen/innen

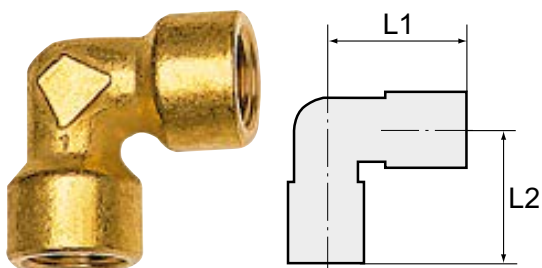

Betriebsdruck: 60 bar
Betriebstemperatur: max. 150 °C
Gewinde Innen: Zylindrisch nach DIN EN ISO 228-1
Werkstoff: Messing blank

Hinweis: Weitere Angaben auf Anfrage.

Bezeichnung	Gewinde	L1 mm	L2 mm	SW
K-07 40 11 28	G 1/8	21,0	21,0	10 mm
K-07 40 11 29	G 1/4	25,5	25,5	13 mm
K-07 40 11 30	G 3/8	28,0	28,0	17 mm
K-07 40 11 31	G 1/2	33,5	33,5	21 mm
K-07 40 11 38	G 3/4	36,5	36,5	25 mm
K-07 40 11 39	G 1	45,0	45,0	30 mm

Web: <http://cat.hansa-flex.com/de/KW90STUECKIGIG2>

K-W90 STUECK AG IG 2 2

Winkelstücke, außen/innen

Betriebsdruck: 60 bar
Betriebstemperatur: max. 150 °C
Gewinde Außen: Konisch nach DIN 2999
Gewinde Innen: Zylindrisch nach DIN EN ISO 228-1
Werkstoff: Messing blank

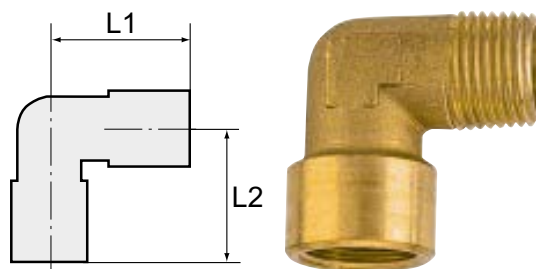

Hinweis: Weitere Angaben auf Anfrage.

Bezeichnung	Gewinde	L1 mm	L2 mm	SW
K- 07 40 11 32	G/R 1/8	18,5	21,0	10 mm
K- 07 40 11 33	G/R 1/4	23,5	25,5	13 mm
K- 07 40 11 34	G/R 3/8	26,0	28,0	17 mm
K- 07 40 11 35	G/R 1/2	31,0	33,5	21 mm
K- 07 40 11 36	G/R 3/4	33,0	36,5	25 mm
K- 07 40 11 37	G/R 1	39,0	45,0	30 mm

Web: <http://cat.hansa-flex.com/de/KW90STUECKAGIG22>

K-T-STUECKE AG 1

T-Stücke, außen/außen/außen

Betriebsdruck: 60 bar
Betriebstemperatur: max. 150 °C
Gewinde Außen: Konisch nach DIN 2999
Werkstoff: Messing blank

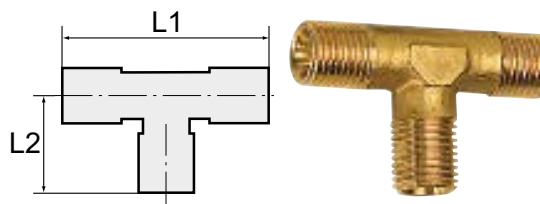

Hinweis: Weitere Angaben auf Anfrage.

Bezeichnung	Gewinde	L1 mm	L2 mm	SW
K- 07 40 11 52	R 1/8	37,0	18,5	10 mm
K- 07 40 11 53	R 1/4	47,0	23,5	13 mm
K- 07 40 11 54	R 3/8	52,0	26,0	17 mm
K- 07 40 11 55	R 1/2	62,0	31,0	21 mm
K- 07 40 11 56	R 3/4	66,4	33,0	25 mm
K- 07 40 11 57	R 1	78,0	39,0	30 mm

Web: <http://cat.hansa-flex.com/de/KTSTUECKEAG1>

K-T-STUECKE IG 1

T-Stücke, innen/innen/innen

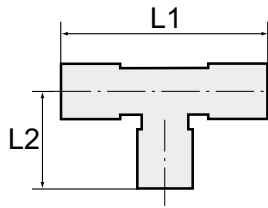

Betriebsdruck: 60 bar
Betriebstemperatur: max. 150 °C
Gewinde Innen: Zylindrisch nach DIN EN ISO 228-1
Werkstoff: Messing blank

Hinweis: Weitere Angaben auf Anfrage.

Bezeichnung	Gewinde	L1 mm	L2 mm	SW
K-07 40 11 58	G 1/8	42,0	21,0	10 mm
K-07 40 11 59	G 1/4	51,0	25,5	13 mm
K-07 40 11 60	G 3/8	56,0	28,0	17 mm
K-07 40 11 61	G 1/2	67,0	33,5	21 mm
K-07 40 11 68	G 3/4	73,0	36,5	25 mm
K-07 40 11 69	G 1	90,0	45,0	30 mm

Web: <http://cat.hansa-flex.com/de/KTSTUECKEIG1>

K-T-STUECKE IG AG IG 2 2

T-Stücke, innen/außen/innen

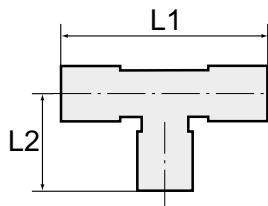

Betriebsdruck: 60 bar
Betriebstemperatur: max. 150 °C
Gewinde Außen: Konisch nach DIN 2999
Gewinde Innen: Zylindrisch nach DIN EN ISO 228-1
Werkstoff: Messing blank

Hinweis: Weitere Angaben auf Anfrage.

Bezeichnung	Gewinde	L1 mm	L2 mm	SW
K-07 40 11 62	G/R 1/8	42,0	18,5	10 mm
K-07 40 11 63	G/R 1/4	51,0	23,5	13 mm
K-07 40 11 64	G/R 3/8	56,0	26,0	17 mm
K-07 40 11 65	G/R 1/2	67,0	31,0	21 mm
K-07 40 11 66	G/R 3/4	73,0	33,0	25 mm
K-07 40 11 67	G/R 1	90,0	39,0	30 mm

Web: <http://cat.hansa-flex.com/de/KTSTUECKEIGAGIG22>

K-T-STUECKE IG IG AG 2 2

T-Stücke, innen/innen/außen

Betriebsdruck: 60 bar
Betriebstemperatur: max. 150 °C
Gewinde Außen: Konisch nach DIN 2999
Gewinde Innen: Zylindrisch nach DIN EN ISO 228-1
Werkstoff: Messing blank

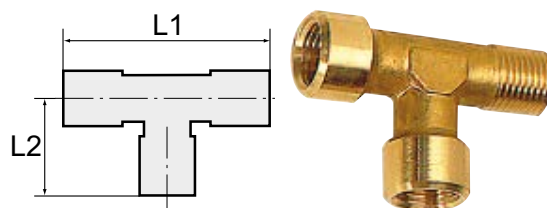

Hinweis: Weitere Angaben auf Anfrage.

Bezeichnung	Gewinde	L1 mm	L2 mm	SW
K-07 40 11 70	G/R 1/8	39,5	21,0	10 mm
K-07 40 11 71	G/R 1/4	49,0	23,5	13 mm
K-07 40 11 72	G/R 3/8	54,0	28,0	17 mm
K-07 40 11 73	G/R 1/2	64,5	33,5	21 mm
K-07 40 11 74	G/R 3/4	69,5	36,5	25 mm
K-07 40 11 75	G/R 1	84,0	45,0	30 mm

Web: <http://cat.hansa-flex.com/de/KTSTUECKEIGIGAG22>

K-W90 STUECK IG IG MS NI

Winkelstücke 90°, innen/innen

Betriebsdruck: 60 bar
Betriebstemperatur: max. 150 °C
Gewinde Innen: Zylindrisch nach DIN EN ISO 228-1
Werkstoff: Messing vernickelt

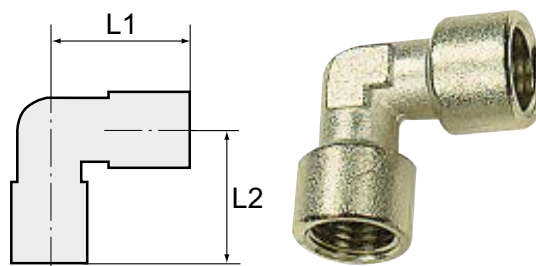

Hinweis: Weitere Angaben auf Anfrage.

Bezeichnung	Gewinde	L1 mm	L2 mm	SW
K-07 40 48 90	M 5	11,0	11,0	9 mm
K-07 40 10 86	G 1/8	21,0	21,0	10 mm
K-07 40 10 87	G 1/4	25,5	25,5	13 mm
K-07 40 10 88	G 3/8	28,0	28,0	17 mm
K-07 40 10 89	G 1/2	33,5	33,5	21 mm
K-07 40 10 96	G 3/4	36,5	36,5	25 mm
K-07 40 10 97	G 1	45,0	45,0	30 mm

Web: <http://cat.hansa-flex.com/de/KW90STUECKIGIGMSNI>

K-W90 STUECK AG IG 2

Winkelstücke, außen/innen

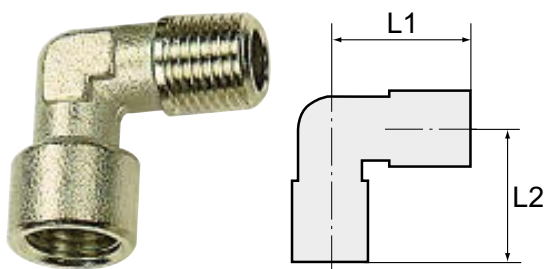

Betriebsdruck: 60 bar
Betriebstemperatur: max. 150 °C
Gewinde Außen: Konisch nach DIN 2999
Gewinde Innen: Zylindrisch nach DIN EN ISO 228-1
Werkstoff: Messing vernickelt

Hinweis: Weitere Angaben auf Anfrage.

Bezeichnung	Gewinde	L1 mm	L2 mm	SW
K-07 40 48 91	M 5	11,5	11,0	9 mm
K-07 40 10 90	G/R 1/8	18,5	21,0	10 mm
K-07 40 10 91	G/R 1/4	23,5	25,5	13 mm
K-07 40 10 92	G/R 3/8	26,0	28,0	17 mm
K-07 40 10 93	G/R 1/2	31,0	33,5	21 mm
K-07 40 10 94	G/R 3/4	33,0	36,5	25 mm
K-07 40 10 95	G/R 1	39,0	45,0	30 mm

Web: <http://cat.hansa-flex.com/de/KW90STUECKAGIG2>

K-W90 STUECK AG AG 2

Winkelstücke, außen/außen

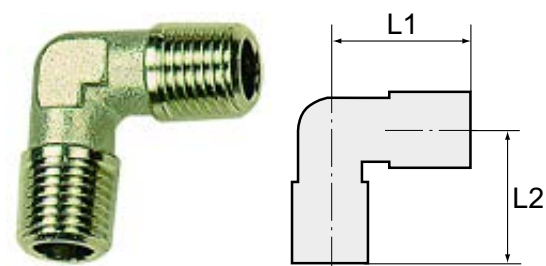

Betriebsdruck: 60 bar
Betriebstemperatur: max. 150 °C
Gewinde Außen: Konisch nach DIN 2999
Werkstoff: Messing vernickelt

Hinweis: Weitere Angaben auf Anfrage.

Bezeichnung	Gewinde	L1 mm	L2 mm	SW
K-07 40 48 89	M 5	11,0	11,0	9 mm
K-07 40 10 80	R 1/8	18,5	18,5	10 mm
K-07 40 10 81	R 1/4	23,5	23,5	13 mm
K-07 40 10 82	R 3/8	26,0	26,0	17 mm
K-07 40 10 83	R 1/2	31,0	31,0	21 mm
K-07 40 10 84	R 3/4	33,0	33,0	25 mm
K-07 40 10 85	R 1	39,0	39,0	30 mm

Web: <http://cat.hansa-flex.com/de/KW90STUECKAGAG2>

K-T-STUECKE AG 1 2

T-Stücke, außen/außen/außen

Betriebsdruck: 60 bar
Betriebstemperatur: max. 150 °C
Gewinde Außen: Konisch nach DIN 2999
Werkstoff: Messing vernickelt

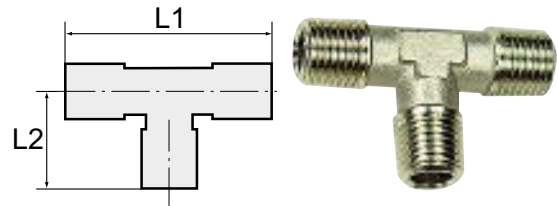

Hinweis: Weitere Angaben auf Anfrage.

Bezeichnung	Gewinde	L1 mm	L2 mm	SW
K- 07 40 10 98	R 1/8	37,0	18,5	10 mm
K- 07 40 10 99	R 1/4	47,0	23,5	13 mm
K- 07 40 11 00	R 3/8	52,0	26,0	17 mm
K- 07 40 11 01	R 1/2	62,0	31,0	21 mm
K- 07 40 11 02	R 3/4	66,4	33,0	25 mm
K- 07 40 11 03	R 1	78,0	39,0	30 mm

Web: <http://cat.hansa-flex.com/de/KTSTUECKEAG12>

K-T-STUECKE IG 1 2

T-Stücke, innen/innen/innen

Betriebsdruck: 60 bar
Betriebstemperatur: max. 150 °C
Gewinde Innen: Zylindrisch nach DIN EN ISO 228-1
Werkstoff: Messing vernickelt

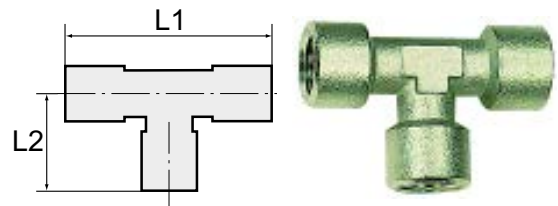

Hinweis: Weitere Angaben auf Anfrage.

Bezeichnung	Gewinde	L1 mm	L2 mm	SW
K- 07 40 48 92	M 5	22,0	11,0	9 mm
K- 07 40 11 04	G 1/8	42,0	21,0	10 mm
K- 07 40 11 05	G 1/4	51,0	25,5	13 mm
K- 07 40 11 06	G 3/8	56,0	28,0	17 mm
K- 07 40 11 07	G 1/2	67,0	33,5	21 mm
K- 07 40 11 14	G 3/4	73,0	36,5	25 mm
K- 07 40 11 15	G 1	90,0	45,0	30 mm

Web: <http://cat.hansa-flex.com/de/KTSTUECKEIG12>

K-T-STUECKE IG AG IG 2

T-Stücke, innen/außen/innen

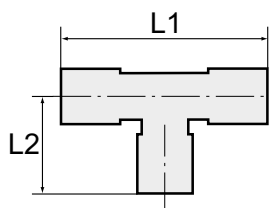

Betriebsdruck: 60 bar
Betriebstemperatur: max. 150 °C
Gewinde Außen: Konisch nach DIN 2999
Gewinde Innen: Zylindrisch nach DIN EN ISO 228-1
Werkstoff: Messing vernickelt

Hinweis: Weitere Angaben auf Anfrage.

Bezeichnung	Gewinde	L1 mm	L2 mm	SW
K-07 40 48 93	M 5	22,0	11,5	9 mm
K-07 40 11 08	G/R 1/8	42,0	18,5	10 mm
K-07 40 11 09	G/R 1/4	51,0	23,5	13 mm
K-07 40 11 10	G/R 3/8	56,0	26,0	17 mm
K-07 40 11 11	G/R 1/2	67,0	31,0	21 mm
K-07 40 11 12	G/R 3/4	73,0	33,0	25 mm
K-07 40 11 13	G/R 1	90,0	39,0	30 mm

Web: <http://cat.hansa-flex.com/de/KTSTUECKEIGAGIG2>

K-T-STUECKE IG IG AG 2

T-Stücke, innen/innen/außen

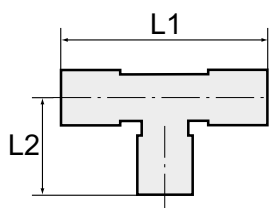

Betriebsdruck: 60 bar
Betriebstemperatur: max. 150 °C
Gewinde Außen: Konisch nach DIN 2999
Gewinde Innen: Zylindrisch nach DIN EN ISO 228-1
Werkstoff: Messing vernickelt

Hinweis: Weitere Angaben auf Anfrage.

Bezeichnung	Gewinde	L1 mm	L2 mm	SW
K-07 40 48 94	M 5	22,5	11,0	9 mm
K-07 40 11 16	G/R 1/8	39,5	21,0	10 mm
K-07 40 11 17	G/R 1/4	49,0	23,5	13 mm
K-07 40 11 18	G/R 3/8	54,0	28,0	17 mm
K-07 40 11 19	G/R 1/2	64,5	33,5	21 mm
K-07 40 11 20	G/R 3/4	69,5	36,5	25 mm
K-07 40 11 21	G/R 1	84,0	45,0	30 mm

Web: <http://cat.hansa-flex.com/de/KTSTUECKEIGIGAG2>

K-T-STUECKE AG IG AG

T-Stücke, außen/innen/außen

Betriebsdruck: 60 bar
Betriebstemperatur: max. 150 °C
Gewinde Außen: Konisch nach DIN 2999
Gewinde Innen: Zylindrisch nach DIN EN ISO 228-1
Werkstoff: Messing vernickelt

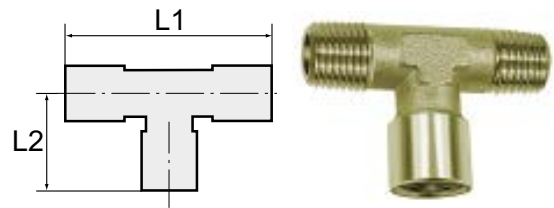

Hinweis: Weitere Angaben auf Anfrage.

Bezeichnung	Gewinde	L1 mm	L2 mm	SW
K- 07 40 48 95	G/R 1/8	37,0	21,0	10 mm
K- 07 40 48 96	G/R 1/4	47,0	25,5	13 mm
K- 07 40 48 97	G/R 3/8	52,0	28,0	17 mm
K- 07 40 48 98	G/R 1/2	62,0	33,5	21 mm
K- 07 40 48 99	G/R 3/4	66,5	36,5	25 mm
K- 07 40 49 00	G/R 1	78,0	45,0	30 mm

Web: <http://cat.hansa-flex.com/de/KTSTUECKEAGIGAG>

K-T-STUECKE AG AG IG

T-Stücke, außen/außen/innen

Betriebsdruck: 60 bar
Betriebstemperatur: max. 150 °C
Gewinde Außen: Konisch nach DIN 2999
Gewinde Innen: Zylindrisch nach DIN EN ISO 228-1
Werkstoff: Messing vernickelt

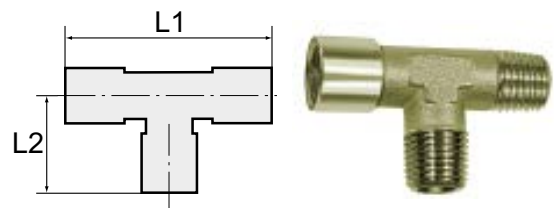

Hinweis: Weitere Angaben auf Anfrage.

Bezeichnung	Gewinde	L1 mm	L2 mm	SW
K- 07 40 49 01	G/R 1/8	39,5	18,5	10 mm
K- 07 40 49 02	G/R 1/4	49,0	23,5	13 mm
K- 07 40 49 03	G/R 3/8	54,0	26,0	17 mm
K- 07 40 49 04	G/R 1/2	64,5	31,0	21 mm
K- 07 40 49 05	G/R 3/4	69,5	33,0	25 mm
K- 07 40 49 06	G/R 1	84,0	39,0	30 mm

Web: <http://cat.hansa-flex.com/de/KTSTUECKEAGAGIG>

K-K STUECK IG

Kreuzstücke, 4 x innen

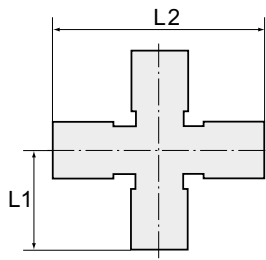

Betriebsdruck: 60 bar
Betriebstemperatur: max. 150 °C
Gewinde Innen: Zylindrisch nach DIN EN ISO 228-1
Werkstoff: Messing vernickelt

Hinweis: Weitere Angaben auf Anfrage.

Bezeichnung	Gewinde	L1 mm	L2 mm	SW
K-07 40 49 07	G 1/8	21,0	42,0	10 mm
K-07 40 49 08	G 1/4	25,5	51,0	13 mm
K-07 40 49 09	G 3/8	28,0	56,0	17 mm
K-07 40 49 10	G 1/2	33,5	67,0	21 mm

Web: <http://cat.hansa-flex.com/de/KKSTUECKIG>

K-K STUECK IG AG

Kreuzstücke, 3 x innen, 1 x außen

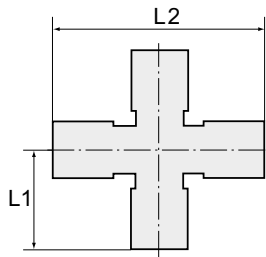

Betriebsdruck: 60 bar
Betriebstemperatur: max. 150 °C
Gewinde Außen: Konisch nach DIN 2999
Gewinde Innen: Zylindrisch nach DIN EN ISO 228-1
Werkstoff: Messing vernickelt

Hinweis: Weitere Angaben auf Anfrage.

Bezeichnung	Gewinde	L1 mm	L2 mm	SW
K-07 40 49 11	G/R 1/8	18,5	42,0	10 mm
K-07 40 49 12	G/R 1/4	23,5	51,0	13 mm
K-07 40 49 13	G/R 3/8	26,0	56,0	17 mm
K-07 40 49 14	G/R 1/2	31,0	67,0	21 mm

Web: <http://cat.hansa-flex.com/de/KKSTUECKIGAG>

K-W90 STUECK AG AG VA

Winkelstücke, außen/außen, Edelstahl

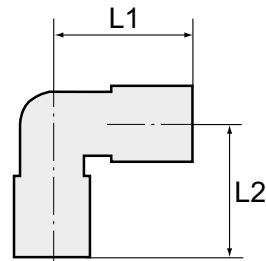

Betriebstemperatur: -20 °C bis +150 °C
Druckbereich: max. 150 bar
Gewinde Außen: Konisch nach ISO 7-1
Werkstoff: Edelstahl 1.4404

Hinweis: Weitere Angaben auf Anfrage.

Bezeichnung	Gewinde	L1 mm	L2 mm
K-07 40 10 60	R 1/8	17,0	17,0
K-07 40 10 61	R 1/4	21,0	21,0



(Fortsetzung)

K-W90 STUECK AG AG VA

Winkelstücke, außen/außen, Edelstahl

Bezeichnung	Gewinde	L1 mm	L2 mm
K- 07 40 10 62	R 3/8	24,0	24,0
K- 07 40 10 63	R 1/2	30,0	30,0

Web: <http://cat.hansa-flex.com/de/KW90STUECKAGAGVA>

K-W90 STUECK IG IG VA

Winkelstücke, innen/innen, Edelstahl

Betriebstemperatur: -20 °C bis +150 °C
Druckbereich: max. 150 bar
Gewinde Innen: Zylindrisch nach DIN EN ISO 228-1
Werkstoff: Edelstahl 1.4404

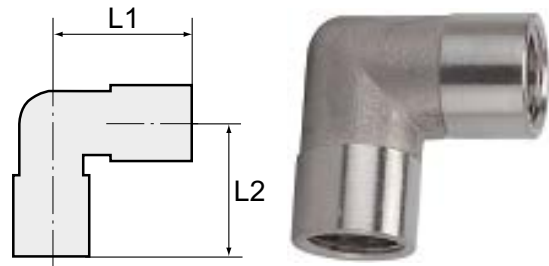

Hinweis: Weitere Angaben auf Anfrage.

Bezeichnung	Gewinde	L1 mm	L2 mm
K- 07 40 10 64	G 1/8	19,0	19,0
K- 07 40 10 65	G 1/4	23,0	23,0
K- 07 40 10 66	G 3/8	25,5	25,5
K- 07 40 10 67	G 1/2	32,0	32,0

Web: <http://cat.hansa-flex.com/de/KW90STUECKIGIGVA>

K-W90 STUECK AG IG VA

Winkelstücke, außen/innen, Edelstahl

Betriebstemperatur: -20 °C bis +150 °C
Druckbereich: max. 150 bar
Gewinde Außen: Konisch nach ISO 7-1
Gewinde Innen: Zylindrisch nach DIN EN ISO 228-1
Werkstoff: Edelstahl 1.4404

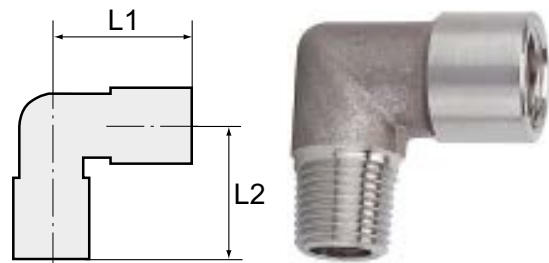

Hinweis: Weitere Angaben auf Anfrage.

Bezeichnung	Gewinde	L1 mm	L2 mm
K- 07 40 10 68	G/R 1/8	19,0	18,0
K- 07 40 10 69	G/R 1/4	23,0	25,0
K- 07 40 10 70	G/R 3/8	25,5	24,0
K- 07 40 10 71	G/R 1/2	32,0	30,0

Web: <http://cat.hansa-flex.com/de/KW90STUECKAGIGVA>

K-T-STUECKE IG VA

T-Stücke, innen/innen/innen, Edelstahl

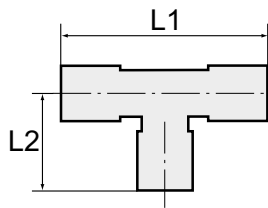

Betriebstemperatur: -20 °C bis +150 °C
Druckbereich: max. 150 bar
Gewinde Innen: Zylindrisch nach DIN EN ISO 228-1
Werkstoff: Edelstahl 1.4404

Hinweis: Weitere Angaben auf Anfrage.

Bezeichnung	Gewinde	L1 mm	L2 mm
K-07 40 10 72	G 1/8	38,0	19,0
K-07 40 10 73	G 1/4	46,0	23,0
K-07 40 10 74	G 3/8	51,0	25,5
K-07 40 10 75	G 1/2	64,0	32,0

Web: <http://cat.hansa-flex.com/de/KTSTUECKEIGVA>

K-T-STUECKE IG AG IG VA

T-Stücke, innen/außen/innen, Edelstahl

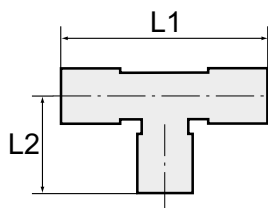

Betriebstemperatur: -20 °C bis +150 °C
Druckbereich: max. 150 bar
Gewinde Außen: Konisch nach ISO 7-1
Gewinde Innen: Zylindrisch nach DIN EN ISO 228-1
Werkstoff: Edelstahl 1.4404

Hinweis: Weitere Angaben auf Anfrage.

Bezeichnung	Gewinde	L1 mm	L2 mm
K-07 40 10 76	G/R 1/8	38,0	18,0
K-07 40 10 77	G/R 1/4	46,0	25,5
K-07 40 10 78	G/R 3/8	51,0	24,0
K-07 40 10 79	G/R 1/2	64,0	30,0

Web: <http://cat.hansa-flex.com/de/KTSTUECKEIGAGIGVA>

K-BOEGEN L IG AG 90°

Bögen 1, lang, 90°, IG/AG



Nach DIN EN 10242 (vormals 2950). Die klassische und am weitesten verbreitete Verschraubungsserie im Rohrleitungsbau. Unsere Tempergussfittings zeichnen sich durch eine hohe mechanische Beanspruchbarkeit und durch eine Oberflächengüte nach DIN 2444 aus. Sie sind vollkommen mit einer Reinzinkschicht überzogen und somit trinkwassergeeignet sowie gegen Rost geschützt. Sie finden Verwendung im Rohrleitungsbau, bei der Sanitär- und Gasinstallation sowie in einer Vielzahl von industriellen Anwendungen.

Oberfläche: feuerverzinkt
Temp. Bereich: -20 °C bis +300 °C (bei 20 bar)
Anschlussgewinde: nach ISO 7-1
Werkstoff: schwarzer Temperguss B350-10 Design Symbol A
Zulassung: DIN DVGW

Hinweis: Weitere Angaben auf Anfrage.

Bezeichnung	Gewinde
K-07 40 36 14	Rp/R 1/4
K-07 40 36 17	Rp/R 3/8
K-07 40 36 13	Rp/R 1/2
K-07 40 36 16	Rp/R 3/4
K-07 40 36 10	Rp/R 1



(Fortsetzung)

K-BOEGEN L IG AG 90°

Bögen 1, lang, 90°, IG/AG

Bezeichnung	Gewinde
K- 07 40 36 12	Rp/R 1 1/4
K- 07 40 36 11	Rp/R 1 1/2
K- 07 40 36 15	Rp/R 2
K- 07 40 51 16	Rp/R 2 1/2
K- 07 40 51 17	Rp/R 3

Web: <http://cat.hansa-flex.com/de/KBOEGENLIGAG90>

K-BOEGEN K IG AG 90°

Bögen 1a, kurz, 90°, IG/AG

Nach DIN EN 10242 (vormals 2950). Die klassische und am weitesten verbreitete Verschraubungsserie im Rohrleitungsbau. Unsere Tempergussfittings zeichnen sich durch eine hohe mechanische Beanspruchbarkeit und durch eine Oberflächengüte nach DIN 2444 aus. Sie sind vollkommen mit einer Reinzinkschicht überzogen und somit trinkwassergeeignet sowie gegen Rost geschützt. Sie finden Verwendung im Rohrleitungsbau, bei der Sanitär- und Gasinstallation sowie in einer Vielzahl von industriellen Anwendungen.

Oberfläche: feuerverzinkt
Temp. Bereich: -20 °C bis +300 °C (bei 20 bar)
Anschlussgewinde: nach ISO 7-1
Werkstoff: schwarzer Temperguss B350-10 Design Symbol A
Zulassung: DIN DVGW
Hinweis: Weitere Angaben auf Anfrage.



3

Bezeichnung	Gewinde
K- 07 40 36 22	Rp/R 1/4
K- 07 40 36 25	Rp/R 3/8
K- 07 40 36 21	Rp/R 1/2
K- 07 40 36 24	Rp/R 3/4
K- 07 40 36 18	Rp/R 1
K- 07 40 36 20	Rp/R 1 1/4
K- 07 40 36 19	Rp/R 1 1/2
K- 07 40 36 23	Rp/R 2
K- 07 40 51 18	Rp/R 2 1/2

Web: <http://cat.hansa-flex.com/de/KBOEGENKIGAG90>

K-BOEGEN L IG IG 90°

Bögen 2, lang, 90°, IG/IG

Nach DIN EN 10242 (vormals 2950). Die klassische und am weitesten verbreitete Verschraubungsserie im Rohrleitungsbau. Unsere Tempergussfittings zeichnen sich durch eine hohe mechanische Beanspruchbarkeit und durch eine Oberflächengüte nach DIN 2444 aus. Sie sind vollkommen mit einer Reinzinkschicht überzogen und somit trinkwassergeeignet sowie gegen Rost geschützt. Sie finden Verwendung im Rohrleitungsbau, bei der Sanitär- und Gasinstallation sowie in einer Vielzahl von industriellen Anwendungen.

Oberfläche: feuerverzinkt
Temp. Bereich: -20 °C bis +300 °C (bei 20 bar)
Anschlussgewinde: nach ISO 7-1
Werkstoff: schwarzer Temperguss B350-10 Design Symbol A
Zulassung: DIN DVGW



Bezeichnung	Gewinde
K- 07 40 36 30	Rp 1/4
K- 07 40 36 33	Rp 3/8
K- 07 40 36 29	Rp 1/2
K- 07 40 36 32	Rp 3/4
K- 07 40 36 26	Rp 1
K- 07 40 36 28	Rp 1 1/4
K- 07 40 36 27	Rp 1 1/2
K- 07 40 36 31	Rp 2
K- 07 40 51 19	Rp 2 1/2
K- 07 40 51 20	Rp 3

Web: <http://cat.hansa-flex.com/de/KBOEGENLIGIG90>

K-BOEGEN K IG IG 90°

Bögen 2a, kurz, 90°, IG/IG



Nach DIN EN 10242 (vormals 2950). Die klassische und am weitesten verbreitete Verschraubungsserie im Rohrleitungsbau. Unsere Tempergussfittings zeichnen sich durch eine hohe mechanische Beanspruchbarkeit und durch eine Oberflächengüte nach DIN 2444 aus. Sie sind vollkommen mit einer Reinzinkschicht überzogen und somit trinkwassergeeignet sowie gegen Rost geschützt. Sie finden Verwendung im Rohrleitungsbau, bei der Sanitär- und Gasinstallation sowie in einer Vielzahl von industriellen Anwendungen.

Oberfläche: feuerverzinkt
Temp. Bereich: -20 °C bis +300 °C (bei 20 bar)
Anschlussgewinde: nach ISO 7-1
Werkstoff: schwarzer Temperguss B350-10 Design Symbol A
Zulassung: DIN DVGW

Hinweis: Weitere Angaben auf Anfrage.

Bezeichnung	Gewinde
K- 07 40 36 38	Rp 1/4
K- 07 40 36 41	Rp 3/8
K- 07 40 36 37	Rp 1/2
K- 07 40 36 40	Rp 3/4
K- 07 40 36 34	Rp 1
K- 07 40 36 36	Rp 1 1/4
K- 07 40 36 35	Rp 1 1/2
K- 07 40 36 39	Rp 2

Web: <http://cat.hansa-flex.com/de/KBOEGENKIGIG90>

K-BOEGEN L AG AG 90°

Bögen 3, lang, 90°, AG/AG



Nach DIN EN 10242 (vormals 2950). Die klassische und am weitesten verbreitete Verschraubungsserie im Rohrleitungsbau. Unsere Tempergussfittings zeichnen sich durch eine hohe mechanische Beanspruchbarkeit und durch eine Oberflächengüte nach DIN 2444 aus. Sie sind vollkommen mit einer Reinzinkschicht überzogen und somit trinkwassergeeignet sowie gegen Rost geschützt. Sie finden Verwendung im Rohrleitungsbau, bei der Sanitär- und Gasinstallation sowie in einer Vielzahl von industriellen Anwendungen.

Oberfläche: feuerverzinkt
Temp. Bereich: -20 °C bis +300 °C (bei 20 bar)
Anschlussgewinde: nach ISO 7-1
Werkstoff: schwarzer Temperguss B350-10 Design Symbol A
Zulassung: DIN DVGW

Hinweis: Weitere Angaben auf Anfrage.

Bezeichnung	Gewinde
K- 07 40 51 27	R 3/8
K- 07 40 51 24	R 1/2
K- 07 40 51 26	R 3/4
K- 07 40 51 21	R 1
K- 07 40 51 23	R 1 1/4
K- 07 40 51 22	R 1 1/2
K- 07 40 51 25	R 2

Web: <http://cat.hansa-flex.com/de/KBOEGENLAGAG90>

K-BOGEN IG AG 45°

Bögen 40, 45°, IG/AG

Nach DIN EN 10242 (vormals 2950). Die klassische und am weitesten verbreitete Verschraubungsserie im Rohrleitungsbau. Unsere Tempergussfittings zeichnen sich durch eine hohe mechanische Beanspruchbarkeit und durch eine Oberflächengüte nach DIN 2444 aus. Sie sind vollkommen mit einer Reinzinkschicht überzogen und somit trinkwassergeeignet sowie gegen Rost geschützt. Sie finden Verwendung im Rohrleitungsbau, bei der Sanitär- und Gasinstallation sowie in einer Vielzahl von industriellen Anwendungen.

- Oberfläche:** feuerverzinkt
- Temp. Bereich:** -20 °C bis +300 °C (bei 20 bar)
- Anschlussgewinde:** nach ISO 7-1
- Werkstoff:** schwarzer Temperguss B350-10 Design Symbol A
- Zulassung:** DIN DVGW
- Hinweis:** Weitere Angaben auf Anfrage.



Bezeichnung	Gewinde
K- 07 40 36 46	Rp/R 1/4
K- 07 40 36 49	Rp/R 3/8
K- 07 40 36 45	Rp/R 1/2
K- 07 40 36 48	Rp/R 3/4
K- 07 40 36 42	Rp/R 1
K- 07 40 36 44	Rp/R 1 1/4
K- 07 40 36 43	Rp/R 1 1/2
K- 07 40 36 47	Rp/R 2
K- 07 40 51 28	Rp/R 2 1/2
K- 07 40 51 29	Rp/R 3

Web: <http://cat.hansa-flex.com/de/KBOGENIGAG45>

K-BOGEN IG IG 45°

Bögen 41, 45°, IG/IG

Nach DIN EN 10242 (vormals 2950). Die klassische und am weitesten verbreitete Verschraubungsserie im Rohrleitungsbau. Unsere Tempergussfittings zeichnen sich durch eine hohe mechanische Beanspruchbarkeit und durch eine Oberflächengüte nach DIN 2444 aus. Sie sind vollkommen mit einer Reinzinkschicht überzogen und somit trinkwassergeeignet sowie gegen Rost geschützt. Sie finden Verwendung im Rohrleitungsbau, bei der Sanitär- und Gasinstallation sowie in einer Vielzahl von industriellen Anwendungen.

- Oberfläche:** feuerverzinkt
- Temp. Bereich:** -20 °C bis +300 °C (bei 20 bar)
- Anschlussgewinde:** nach ISO 7-1
- Werkstoff:** schwarzer Temperguss B350-10 Design Symbol A
- Zulassung:** DIN DVGW
- Hinweis:** Weitere Angaben auf Anfrage.



Bezeichnung	Gewinde
K- 07 40 36 56	Rp 3/8
K- 07 40 36 53	Rp 1/2
K- 07 40 36 55	Rp 3/4
K- 07 40 36 50	Rp 1
K- 07 40 36 52	Rp 1 1/4
K- 07 40 36 51	Rp 1 1/2
K- 07 40 36 54	Rp 2
K- 07 40 51 30	Rp 2 1/2
K- 07 40 51 31	Rp 3

Web: <http://cat.hansa-flex.com/de/KBOGENIGIG45>

3

K-W90 9 IG IG

Winkel 90, IG/IG, 90°



Nach DIN EN 10242 (vormals 2950). Die klassische und am weitesten verbreitete Verschraubungsserie im Rohrleitungsbau. Unsere Tempergussfittings zeichnen sich durch eine hohe mechanische Beanspruchbarkeit und durch eine Oberflächengüte nach DIN 2444 aus. Sie sind vollkommen mit einer Reinzinkschicht überzogen und somit trinkwassergeeignet sowie gegen Rost geschützt. Sie finden Verwendung im Rohrleitungsbau, bei der Sanitär- und Gasinstallation sowie in einer Vielzahl von industriellen Anwendungen.

Oberfläche: feuerverzinkt
Temp. Bereich: -20 °C bis +300 °C (bei 20 bar)
Anschlussgewinde: nach ISO 7-1
Werkstoff: schwarzer Temperguss B350-10 Design Symbol A
Zulassung: DIN DVGW

Hinweis: Weitere Angaben auf Anfrage.

Bezeichnung	Gewinde
K- 07 40 38 49	Rp 1/4
K- 07 40 38 52	Rp 3/8
K- 07 40 38 48	Rp 1/2
K- 07 40 38 51	Rp 3/4
K- 07 40 38 45	Rp 1
K- 07 40 38 47	Rp 1 1/4
K- 07 40 38 46	Rp 1 1/2
K- 07 40 38 50	Rp 2
K- 07 40 52 70	Rp 2 1/2
K- 07 40 52 71	Rp 3

Web: <http://cat.hansa-flex.com/de/KW909IGIG>

K-W90 92 IG AG

Winkel 92, IG/AG, 90°



Nach DIN EN 10242 (vormals 2950). Die klassische und am weitesten verbreitete Verschraubungsserie im Rohrleitungsbau. Unsere Tempergussfittings zeichnen sich durch eine hohe mechanische Beanspruchbarkeit und durch eine Oberflächengüte nach DIN 2444 aus. Sie sind vollkommen mit einer Reinzinkschicht überzogen und somit trinkwassergeeignet sowie gegen Rost geschützt. Sie finden Verwendung im Rohrleitungsbau, bei der Sanitär- und Gasinstallation sowie in einer Vielzahl von industriellen Anwendungen.

Oberfläche: feuerverzinkt
Temp. Bereich: -20 °C bis +300 °C (bei 20 bar)
Anschlussgewinde: nach ISO 7-1
Werkstoff: schwarzer Temperguss B350-10 Design Symbol A
Zulassung: DIN DVGW

Hinweis: Weitere Angaben auf Anfrage.

Bezeichnung	Gewinde
K- 07 40 38 57	Rp/R 1/4
K- 07 40 38 60	Rp/R 3/8
K- 07 40 38 56	Rp/R 1/2
K- 07 40 38 59	Rp/R 3/4
K- 07 40 38 53	Rp/R 1
K- 07 40 38 55	Rp/R 1 1/4
K- 07 40 38 54	Rp/R 1 1/2
K- 07 40 38 58	Rp/R 2
K- 07 40 52 72	Rp/R 2 1/2
K- 07 40 52 73	Rp/R 3

Web: <http://cat.hansa-flex.com/de/KW9092IGAG>

K-W90 94 AG AG

Winkel 94, AG/AG, 90°

Nach DIN EN 10242 (vormals 2950). Die klassische und am weitesten verbreitete Verschraubungsserie im Rohrleitungsbau. Unsere Tempergussfittings zeichnen sich durch eine hohe mechanische Beanspruchbarkeit und durch eine Oberflächengüte nach DIN 2444 aus. Sie sind vollkommen mit einer Reinzinkschicht überzogen und somit trinkwassergeeignet sowie gegen Rost geschützt. Sie finden Verwendung im Rohrleitungsbau, bei der Sanitär- und Gasinstallation sowie in einer Vielzahl von industriellen Anwendungen.

- Oberfläche:** feuerverzinkt
- Temp. Bereich:** -20 °C bis +300 °C (bei 20 bar)
- Anschlussgewinde:** nach ISO 7-1
- Werkstoff:** schwarzer Temperguss B350-10 Design Symbol A
- Zulassung:** DIN DVGW
- Hinweis:** Weitere Angaben auf Anfrage.



Bezeichnung	Gewinde
K- 07 40 38 67	R 3/8
K- 07 40 38 64	R 1/2
K- 07 40 38 66	R 3/4
K- 07 40 38 61	R 1
K- 07 40 38 63	R 1 1/4
K- 07 40 38 62	R 1 1/2
K- 07 40 38 65	R 2

Web: <http://cat.hansa-flex.com/de/KW9094AGAG>

K-V90-RBO 95

Verschraubungen Bogen 95, flach dichtend, IG/IG, ohne Dichtung

Nach DIN EN 10242 (vormals 2950). Die klassische und am weitesten verbreitete Verschraubungsserie im Rohrleitungsbau. Unsere Tempergussfittings zeichnen sich durch eine hohe mechanische Beanspruchbarkeit und durch eine Oberflächengüte nach DIN 2444 aus. Sie sind vollkommen mit einer Reinzinkschicht überzogen und somit trinkwassergeeignet sowie gegen Rost geschützt. Sie finden Verwendung im Rohrleitungsbau, bei der Sanitär- und Gasinstallation sowie in einer Vielzahl von industriellen Anwendungen.

- Oberfläche:** feuerverzinkt
- Temp. Bereich:** -20 °C bis +300 °C (bei 20 bar)
- Anschlussgewinde:** nach ISO 7-1
- Werkstoff:** schwarzer Temperguss B350-10 Design Symbol A
- Zulassung:** DIN DVGW
- Hinweis:** Weitere Angaben auf Anfrage.



Bezeichnung	Gewinde
K- 07 40 52 44	Rp 1/2
K- 07 40 52 46	Rp 3/4
K- 07 40 52 41	Rp 1
K- 07 40 52 43	Rp 1 1/4
K- 07 40 52 42	Rp 1 1/2
K- 07 40 52 45	Rp 2

Web: <http://cat.hansa-flex.com/de/KV90RBO95>

K-V90-RBO 96

Verschraubungen Bogen 96, konisch dichtend, IG/IG



Nach DIN EN 10242 (vormals 2950). Die klassische und am weitesten verbreitete Verschraubungsserie im Rohrleitungsbau. Unsere Tempergussfittings zeichnen sich durch eine hohe mechanische Beanspruchbarkeit und durch eine Oberflächengüte nach DIN 2444 aus. Sie sind vollkommen mit einer Reinzinkschicht überzogen und somit trinkwassergeeignet sowie gegen Rost geschützt. Sie finden Verwendung im Rohrleitungsbau, bei der Sanitär- und Gasinstallation sowie in einer Vielzahl von industriellen Anwendungen.

Oberfläche: feuerverzinkt
Temp. Bereich: -20 °C bis +300 °C (bei 20 bar)
Anschlussgewinde: nach ISO 7-1
Werkstoff: schwarzer Temperguss B350-10 Design Symbol A
Zulassung: DIN DVGW

Hinweis: Weitere Angaben auf Anfrage.

Bezeichnung	Gewinde
K- 07 40 52 50	Rp 1/2
K- 07 40 52 53	Rp 3/4
K- 07 40 52 47	Rp 1
K- 07 40 52 49	Rp 1 1/4
K- 07 40 52 48	Rp 1 1/2
K- 07 40 52 51	Rp 2
K- 07 40 52 52	Rp 2 1/2

Web: <http://cat.hansa-flex.com/de/KV90RBO96>

K-V90-RBO 97

Verschraubungen Bogen 97, flach dichtend, IG/AG, ohne Dichtung



Nach DIN EN 10242 (vormals 2950). Die klassische und am weitesten verbreitete Verschraubungsserie im Rohrleitungsbau. Unsere Tempergussfittings zeichnen sich durch eine hohe mechanische Beanspruchbarkeit und durch eine Oberflächengüte nach DIN 2444 aus. Sie sind vollkommen mit einer Reinzinkschicht überzogen und somit trinkwassergeeignet sowie gegen Rost geschützt. Sie finden Verwendung im Rohrleitungsbau, bei der Sanitär- und Gasinstallation sowie in einer Vielzahl von industriellen Anwendungen.

Oberfläche: feuerverzinkt
Temp. Bereich: -20 °C bis +300 °C (bei 20 bar)
Anschlussgewinde: nach ISO 7-1
Werkstoff: schwarzer Temperguss B350-10 Design Symbol A
Zulassung: DIN DVGW

Hinweis: Weitere Angaben auf Anfrage.

Bezeichnung	Gewinde 1	Gewinde 2
K- 07 40 52 57	Rp 1/2	R 1/2
K- 07 40 52 59	Rp 3/4	R 3/4
K- 07 40 52 54	Rp 1	R 1
K- 07 40 52 56	Rp 1 1/4	R 1 1/4
K- 07 40 52 55	Rp 1 1/2	R 1 1/2
K- 07 40 52 58	Rp 2	R 2

Web: <http://cat.hansa-flex.com/de/KV90RBO97>

K-V90-RBO 98

Verschraubungen Bogen 98, konisch dichtend, IG/AG

Nach DIN EN 10242 (vormals 2950). Die klassische und am weitesten verbreitete Verschraubungsserie im Rohrleitungsbau. Unsere Tempergussfittings zeichnen sich durch eine hohe mechanische Beanspruchbarkeit und durch eine Oberflächengüte nach DIN 2444 aus. Sie sind vollkommen mit einer Reinzinkschicht überzogen und somit trinkwassergeeignet sowie gegen Rost geschützt. Sie finden Verwendung im Rohrleitungsbau, bei der Sanitär- und Gasinstallation sowie in einer Vielzahl von industriellen Anwendungen.



- Oberfläche:** feuerverzinkt
- Temp. Bereich:** -20 °C bis +300 °C (bei 20 bar)
- Anschlussgewinde:** nach ISO 7-1
- Werkstoff:** schwarzer Temperguss B350-10 Design Symbol A
- Zulassung:** DIN DVGW
- Hinweis:** Weitere Angaben auf Anfrage.

Bezeichnung	Gewinde 1	Gewinde 2
K- 07 40 52 64	Rp 1/4	R 1/4
K- 07 40 52 63	Rp 1/2	R 1/2
K- 07 40 52 67	Rp 3/4	R 3/4
K- 07 40 52 60	Rp 1	R 1
K- 07 40 52 62	Rp 1 1/4	R 1 1/4
K- 07 40 52 61	Rp 1 1/2	R 1 1/2
K- 07 40 52 65	Rp 2	R 2
K- 07 40 52 66	Rp 2 1/2	R 2 1/2

Web: <http://cat.hansa-flex.com/de/KV90RBO98>

K-W45 120 IG IG

Winkel 120, 45°, IG/IG

Nach DIN EN 10242 (vormals 2950). Die klassische und am weitesten verbreitete Verschraubungsserie im Rohrleitungsbau. Unsere Tempergussfittings zeichnen sich durch eine hohe mechanische Beanspruchbarkeit und durch eine Oberflächengüte nach DIN 2444 aus. Sie sind vollkommen mit einer Reinzinkschicht überzogen und somit trinkwassergeeignet sowie gegen Rost geschützt. Sie finden Verwendung im Rohrleitungsbau, bei der Sanitär- und Gasinstallation sowie in einer Vielzahl von industriellen Anwendungen.



- Oberfläche:** feuerverzinkt
- Temp. Bereich:** -20 °C bis +300 °C (bei 20 bar)
- Anschlussgewinde:** nach ISO 7-1
- Werkstoff:** schwarzer Temperguss B350-10 Design Symbol A
- Zulassung:** DIN DVGW
- Hinweis:** Weitere Angaben auf Anfrage.

Bezeichnung	Gewinde
K- 07 40 38 37	Rp 3/8
K- 07 40 38 34	Rp 1/2
K- 07 40 38 36	Rp 3/4
K- 07 40 38 31	Rp 1
K- 07 40 38 33	Rp 1 1/4
K- 07 40 38 32	Rp 1 1/2
K- 07 40 38 35	Rp 2
K- 07 40 52 68	Rp 2 1/2
K- 07 40 52 69	Rp 3

Web: <http://cat.hansa-flex.com/de/KW45120IGIG>

K-W45 121 IG AG

Winkel 121, 45°, IG/AG



Nach DIN EN 10242 (vormals 2950). Die klassische und am weitesten verbreitete Verschraubungsserie im Rohrleitungsbau. Unsere Tempergussfittings zeichnen sich durch eine hohe mechanische Beanspruchbarkeit und durch eine Oberflächengüte nach DIN 2444 aus. Sie sind vollkommen mit einer Reinzinkschicht überzogen und somit trinkwassergeeignet sowie gegen Rost geschützt. Sie finden Verwendung im Rohrleitungsbau, bei der Sanitär- und Gasinstallation sowie in einer Vielzahl von industriellen Anwendungen.

Oberfläche: feuerverzinkt
Temp. Bereich: -20 °C bis +300 °C (bei 20 bar)
Anschlussgewinde: nach ISO 7-1
Werkstoff: schwarzer Temperguss B350-10 Design Symbol A
Zulassung: DIN DVGW

Hinweis: Weitere Angaben auf Anfrage.

Bezeichnung	Gewinde
K- 07 40 38 44	Rp/R 3/8
K- 07 40 38 41	Rp/R 1/2
K- 07 40 38 43	Rp/R 3/4
K- 07 40 38 38	Rp/R 1
K- 07 40 38 40	Rp/R 1 1/4
K- 07 40 38 39	Rp/R 1 1/2
K- 07 40 38 42	Rp/R 2

Web: <http://cat.hansa-flex.com/de/KW45121IGAG>

K-T-STUECKE 130 IG

T-Stücke 130, IG/IG/IG



Nach DIN EN 10242 (vormals 2950). Die klassische und am weitesten verbreitete Verschraubungsserie im Rohrleitungsbau. Unsere Tempergussfittings zeichnen sich durch eine hohe mechanische Beanspruchbarkeit und durch eine Oberflächengüte nach DIN 2444 aus. Sie sind vollkommen mit einer Reinzinkschicht überzogen und somit trinkwassergeeignet sowie gegen Rost geschützt. Sie finden Verwendung im Rohrleitungsbau, bei der Sanitär- und Gasinstallation sowie in einer Vielzahl von industriellen Anwendungen.

Oberfläche: feuerverzinkt
Temp. Bereich: -20 °C bis +300 °C (bei 20 bar)
Anschlussgewinde: nach ISO 7-1
Werkstoff: schwarzer Temperguss B350-10 Design Symbol A
Zulassung: DIN DVGW

Hinweis: Weitere Angaben auf Anfrage.

Bezeichnung	Gewinde
K- 07 40 37 85	Rp 1/4
K- 07 40 37 96	Rp 3/8
K- 07 40 37 82	Rp 1/2
K- 07 40 37 92	Rp 3/4
K- 07 40 37 68	Rp 1
K- 07 40 37 77	Rp 1 1/4
K- 07 40 37 72	Rp 1 1/2
K- 07 40 37 86	Rp 2
K- 07 40 52 01	Rp 2 1/2
K- 07 40 52 04	Rp 3

Web: <http://cat.hansa-flex.com/de/KTSTUECKE130IG>

K-T-STUECKE 130 RD IG

T-Stücke 130, reduzierend, IG/IG/IG

Nach DIN EN 10242 (vormals 2950). Die klassische und am weitesten verbreitete Verschraubungsserie im Rohrleitungsbau. Unsere Tempergussfittings zeichnen sich durch eine hohe mechanische Beanspruchbarkeit und durch eine Oberflächengüte nach DIN 2444 aus. Sie sind vollkommen mit einer Reinzinkschicht überzogen und somit trinkwassergeeignet sowie gegen Rost geschützt. Sie finden Verwendung im Rohrleitungsbau, bei der Sanitär- und Gasinstallation sowie in einer Vielzahl von industriellen Anwendungen.



- Oberfläche:** feuerverzinkt
- Temp. Bereich:** -20 °C bis +300 °C (bei 20 bar)
- Anschlussgewinde:** nach ISO 7-1
- Werkstoff:** schwarzer Temperguss B350-10 Design Symbol A
- Zulassung:** DIN DVGW
- Hinweis:** Weitere Angaben auf Anfrage.

Bestellhinweise: Achtung: Die Gewindegrößen zu K-07403783 haben sich geändert.

Bezeichnung	Gewinde 1	Gewinde 2 T Abzweig reduziert	Gewinde 3	Bezeichnung	Gewinde 1	Gewinde 2 T Abzweig reduziert	Gewinde 3
K- 07 40 37 97	Rp 3/8	Rp 1/4	Rp 3/8	K- 07 40 37 75	Rp 1 1/2	Rp 3/4	Rp 1 1/2
K- 07 40 37 83	Rp 1/2	Rp 1/4	Rp 1/2	K- 07 40 37 73	Rp 1 1/2	Rp 1	Rp 1 1/2
K- 07 40 37 84	Rp 1/2	Rp 3/8	Rp 1/2	K- 07 40 37 98	Rp 1 1/2	Rp 1 1/4	Rp 1 1/2
K- 07 40 37 94	Rp 3/4	Rp 1/4	Rp 3/4	K- 07 40 37 90	Rp 2	Rp 1/2	Rp 2
K- 07 40 37 95	Rp 3/4	Rp 3/8	Rp 3/4	K- 07 40 37 91	Rp 2	Rp 3/4	Rp 2
K- 07 40 37 93	Rp 3/4	Rp 1/2	Rp 3/4	K- 07 40 37 87	Rp 2	Rp 1	Rp 2
K- 07 40 37 71	Rp 1	Rp 3/8	Rp 1	K- 07 40 37 89	Rp 2	Rp 1 1/4	Rp 2
K- 07 40 37 69	Rp 1	Rp 1/2	Rp 1	K- 07 40 37 88	Rp 2	Rp 1 1/2	Rp 2
K- 07 40 37 70	Rp 1	Rp 3/4	Rp 1	K- 07 40 52 02	Rp 2 1/2	Rp 1	Rp 2 1/2
K- 07 40 37 81	Rp 1 1/4	Rp 3/8	Rp 1 1/4	K- 07 40 52 19	Rp 2 1/2	Rp 1 1/4	Rp 2 1/2
K- 07 40 37 79	Rp 1 1/4	Rp 1/2	Rp 1 1/4	K- 07 40 52 03	Rp 2 1/2	Rp 2	Rp 2 1/2
K- 07 40 37 80	Rp 1 1/4	Rp 3/4	Rp 1 1/4	K- 07 40 52 18	Rp 2 1/2	Rp 1 1/2	Rp 2 1/2
K- 07 40 37 78	Rp 1 1/4	Rp 1	Rp 1 1/4	K- 07 40 52 05	Rp 3	Rp 2	Rp 3
K- 07 40 37 76	Rp 1 1/2	Rp 3/8	Rp 1 1/2	K- 07 40 52 06	Rp 3	Rp 2 1/2	Rp 3
K- 07 40 37 74	Rp 1 1/2	Rp 1/2	Rp 1 1/2				

Web: <http://cat.hansa-flex.com/de/KTSTUECKE130RDIG>

K-T-STUECKE 133 IG AG IG

T-Stücke 133, IG/AG/IG

Nach DIN EN 10242 (vormals 2950). Die klassische und am weitesten verbreitete Verschraubungsserie im Rohrleitungsbau. Unsere Tempergussfittings zeichnen sich durch eine hohe mechanische Beanspruchbarkeit und durch eine Oberflächengüte nach DIN 2444 aus. Sie sind vollkommen mit einer Reinzinkschicht überzogen und somit trinkwassergeeignet sowie gegen Rost geschützt. Sie finden Verwendung im Rohrleitungsbau, bei der Sanitär- und Gasinstallation sowie in einer Vielzahl von industriellen Anwendungen.



- Oberfläche:** feuerverzinkt
- Temp. Bereich:** -20 °C bis +300 °C (bei 20 bar)
- Anschlussgewinde:** nach ISO 7-1
- Werkstoff:** schwarzer Temperguss B350-10 Design Symbol A
- Zulassung:** DIN DVGW
- Hinweis:** Weitere Angaben auf Anfrage.

Bezeichnung	Gewinde
K- 07 40 52 10	Rp 3/8
K- 07 40 52 09	Rp 1/2
K- 07 40 52 08	Rp 1

Web: <http://cat.hansa-flex.com/de/KTSTUECKE133IGAGIG>

K-T-STUECKE 134 IG IG AG

T-Stücke 134, IG/IG/AG



Nach DIN EN 10242 (vormals 2950). Die klassische und am weitesten verbreitete Verschraubungsserie im Rohrleitungsbau. Unsere Tempergussfittings zeichnen sich durch eine hohe mechanische Beanspruchbarkeit und durch eine Oberflächengüte nach DIN 2444 aus. Sie sind vollkommen mit einer Reinzinkschicht überzogen und somit trinkwassergeeignet sowie gegen Rost geschützt. Sie finden Verwendung im Rohrleitungsbau, bei der Sanitär- und Gasinstallation sowie in einer Vielzahl von industriellen Anwendungen.

- Oberfläche:** feuerverzinkt
- Temp. Bereich:** -20 °C bis +300 °C (bei 20 bar)
- Anschlussgewinde:** nach ISO 7-1
- Werkstoff:** schwarzer Temperguss B350-10 Design Symbol A
- Zulassung:** DIN DVGW

Hinweis: Weitere Angaben auf Anfrage.

Bezeichnung	Gewinde 1	Gewinde 2	Gewinde 3
K- 07 40 52 14	Rp 1/2	R 1/2	Rp 1/2
K- 07 40 52 16	Rp 3/4	R 3/4	Rp 3/4
K- 07 40 52 11	Rp 1	R 1	Rp 1
K- 07 40 52 13	Rp 1 1/4	R 1 1/4	Rp 1 1/4
K- 07 40 52 12	Rp 1 1/2	R 1 1/2	Rp 1 1/2
K- 07 40 52 15	Rp 2	R 2	Rp 2

Web: <http://cat.hansa-flex.com/de/KTSTUECKE134IGIGAG>

K-K STUECK 180 IG

Kreuzstücke 180, 4 x IG



Nach DIN EN 10242 (vormals 2950). Die klassische und am weitesten verbreitete Verschraubungsserie im Rohrleitungsbau. Unsere Tempergussfittings zeichnen sich durch eine hohe mechanische Beanspruchbarkeit und durch eine Oberflächengüte nach DIN 2444 aus. Sie sind vollkommen mit einer Reinzinkschicht überzogen und somit trinkwassergeeignet sowie gegen Rost geschützt. Sie finden Verwendung im Rohrleitungsbau, bei der Sanitär- und Gasinstallation sowie in einer Vielzahl von industriellen Anwendungen.

- Oberfläche:** feuerverzinkt
- Temp. Bereich:** -20 °C bis +300 °C (bei 20 bar)
- Anschlussgewinde:** nach ISO 7-1
- Werkstoff:** schwarzer Temperguss B350-10 Design Symbol A
- Zulassung:** DIN DVGW

Hinweis: Weitere Angaben auf Anfrage.

Bezeichnung	Gewinde
K- 07 40 36 82	Rp 1/4
K- 07 40 36 85	Rp 3/8
K- 07 40 36 81	Rp 1/2
K- 07 40 36 84	Rp 3/4
K- 07 40 36 78	Rp 1
K- 07 40 36 80	Rp 1 1/4
K- 07 40 36 79	Rp 1 1/2
K- 07 40 36 83	Rp 2
K- 07 40 51 57	Rp 3

Web: <http://cat.hansa-flex.com/de/KKSTUECK180IG>

K-Y-STUECK 220 IG IG IG

Y-Stücke 220, IG/IG/IG

Nach DIN EN 10242 (vormals 2950). Die klassische und am weitesten verbreitete Verschraubungsserie im Rohrleitungsbau. Unsere Tempergussfittings zeichnen sich durch eine hohe mechanische Beanspruchbarkeit und durch eine Oberflächengüte nach DIN 2444 aus. Sie sind vollkommen mit einer Reinzinkschicht überzogen und somit trinkwassergeeignet sowie gegen Rost geschützt. Sie finden Verwendung im Rohrleitungsbau, bei der Sanitär- und Gasinstallation sowie in einer Vielzahl von industriellen Anwendungen.

Oberfläche: feuerverzinkt
Temp. Bereich: -20 °C bis +300 °C (bei 20 bar)
Anschlussgewinde: nach ISO 7-1
Werkstoff: schwarzer Temperguss B350-10 Design Symbol A
Zulassung: DIN DVGW
Hinweis: Weitere Angaben auf Anfrage.



Bezeichnung	Gewinde
K- 07 40 52 82	Rp 1/2
K- 07 40 52 83	Rp 3/4
K- 07 40 40 87	Rp 1

Web: <http://cat.hansa-flex.com/de/KYSTUECK220IGIGIG>

K-WINKELVERTEILER 221 IG IG IG

Winkelverteiler 221, IG/IG/IG

Nach DIN EN 10242 (vormals 2950). Die klassische und am weitesten verbreitete Verschraubungsserie im Rohrleitungsbau. Unsere Tempergussfittings zeichnen sich durch eine hohe mechanische Beanspruchbarkeit und durch eine Oberflächengüte nach DIN 2444 aus. Sie sind vollkommen mit einer Reinzinkschicht überzogen und somit trinkwassergeeignet sowie gegen Rost geschützt. Sie finden Verwendung im Rohrleitungsbau, bei der Sanitär- und Gasinstallation sowie in einer Vielzahl von industriellen Anwendungen.

Oberfläche: feuerverzinkt
Temp. Bereich: -20 °C bis +300 °C (bei 20 bar)
Anschlussgewinde: nach ISO 7-1
Werkstoff: schwarzer Temperguss B350-10 Design Symbol A
Zulassung: DIN DVGW
Hinweis: Weitere Angaben auf Anfrage.



Bezeichnung	Gewinde
K- 07 40 51 45	Rp 1/2
K- 07 40 51 47	Rp 3/4
K- 07 40 51 43	Rp 1
K- 07 40 51 44	Rp 1 1/2
K- 07 40 51 46	Rp 2

Web: <http://cat.hansa-flex.com/de/KWINKELVERTEILER221IGIGIG>

K-MUFFEN 240 RD IG IG

Muffen 240, reduzierend



Nach DIN EN 10242 (vormals 2950). Die klassische und am weitesten verbreitete Verschraubungsserie im Rohrleitungsbau. Unsere Tempergussfittings zeichnen sich durch eine hohe mechanische Beanspruchbarkeit und durch eine Oberflächengüte nach DIN 2444 aus. Sie sind vollkommen mit einer Reinzinkschicht überzogen und somit trinkwassergeeignet sowie gegen Rost geschützt. Sie finden Verwendung im Rohrleitungsbau, bei der Sanitär- und Gasinstallation sowie in einer Vielzahl von industriellen Anwendungen.

- Oberfläche:** feuerverzinkt
- Temp. Bereich:** -20 °C bis +300 °C (bei 20 bar)
- Anschlussgewinde:** nach ISO 7-1
- Werkstoff:** schwarzer Temperguss B350-10 Design Symbol A
- Zulassung:** DIN DVGW

Hinweis: Weitere Angaben auf Anfrage.

Bestellhinweise: Achtung: Die Gewindegrößen zu Artikel-Nr. K-07403704 haben sich geändert.

Bezeichnung	Gewinde 1	Gewinde 2	Bezeichnung	Gewinde 1	Gewinde 2
K-07 40 37 14	Rp 3/8	Rp 1/4	K-07 40 36 98	Rp 1 1/2	Rp 1/2
K-07 40 37 04	Rp 1/2	Rp 1/4	K-07 40 36 99	Rp 1 1/2	Rp 3/4
K-07 40 37 05	Rp 1/2	Rp 3/8	K-07 40 36 97	Rp 1 1/2	Rp 1
K-07 40 37 12	Rp 3/4	Rp 1/4	K-07 40 37 35	Rp 1 1/2	Rp 1 1/4
K-07 40 37 13	Rp 3/4	Rp 3/8	K-07 40 37 09	Rp 2	Rp 1/2
K-07 40 37 11	Rp 3/4	Rp 1/2	K-07 40 37 10	Rp 2	Rp 3/4
K-07 40 36 96	Rp 1	Rp 3/8	K-07 40 37 06	Rp 2	Rp 1
K-07 40 36 94	Rp 1	Rp 1/2	K-07 40 37 08	Rp 2	Rp 1 1/4
K-07 40 36 95	Rp 1	Rp 3/4	K-07 40 37 07	Rp 2	Rp 1 1/2
K-07 40 37 03	Rp 1 1/4	Rp 3/8	K-07 40 51 68	Rp 2 1/2	Rp 2
K-07 40 37 01	Rp 1 1/4	Rp 1/2	K-07 40 51 69	Rp 3	Rp 1 1/2
K-07 40 37 02	Rp 1 1/4	Rp 3/4	K-07 40 51 70	Rp 3	Rp 2
K-07 40 37 00	Rp 1 1/4	Rp 1	K-07 40 51 71	Rp 3	Rp 2 1/2

Web: <http://cat.hansa-flex.com/de/KMUFFEN240RDIGIG>

K-MUFFEN 270 IG IG

Muffen 270



Nach DIN EN 10242 (vormals 2950). Die klassische und am weitesten verbreitete Verschraubungsserie im Rohrleitungsbau. Unsere Tempergussfittings zeichnen sich durch eine hohe mechanische Beanspruchbarkeit und durch eine Oberflächengüte nach DIN 2444 aus. Sie sind vollkommen mit einer Reinzinkschicht überzogen und somit trinkwassergeeignet sowie gegen Rost geschützt. Sie finden Verwendung im Rohrleitungsbau, bei der Sanitär- und Gasinstallation sowie in einer Vielzahl von industriellen Anwendungen.

- Oberfläche:** feuerverzinkt
- Temp. Bereich:** -20 °C bis +300 °C (bei 20 bar)
- Anschlussgewinde:** nach ISO 7-1
- Werkstoff:** schwarzer Temperguss B350-10 Design Symbol A
- Zulassung:** DIN DVGW

Hinweis: Weitere Angaben auf Anfrage.

Bezeichnung	Gewinde
K-07 40 37 31	Rp 1/4
K-07 40 37 34	Rp 3/8
K-07 40 37 30	Rp 1/2
K-07 40 37 33	Rp 3/4
K-07 40 37 27	Rp 1
K-07 40 37 29	Rp 1 1/4
K-07 40 37 28	Rp 1 1/2
K-07 40 37 32	Rp 2
K-07 40 51 79	Rp 2 1/2
K-07 40 51 80	Rp 3

Web: <http://cat.hansa-flex.com/de/KMUFFEN270IGIG>

K-RD STUECKE 241 AG IG

Reduzierstücke 241, AG/IG

Nach DIN EN 10242 (vormals 2950). Die klassische und am weitesten verbreitete Verschraubungsserie im Rohrleitungsbau. Unsere Tempergussfittings zeichnen sich durch eine hohe mechanische Beanspruchbarkeit und durch eine Oberflächengüte nach DIN 2444 aus. Sie sind vollkommen mit einer Reinzinkschicht überzogen und somit trinkwassergeeignet sowie gegen Rost geschützt. Sie finden Verwendung im Rohrleitungsbau, bei der Sanitär- und Gasinstallation sowie in einer Vielzahl von industriellen Anwendungen.

Oberfläche: feuerverzinkt
Temp. Bereich: -20 °C bis +300 °C (bei 20 bar)
Anschlussgewinde: nach ISO 7-1
Werkstoff: schwarzer Temperguss B350-10 Design Symbol A
Zulassung: DIN DVGW
Hinweis: Weitere Angaben auf Anfrage.



Bezeichnung	Gewinde 1	Gewinde 2	Bezeichnung	Gewinde 1	Gewinde 2
K- 07 40 37 58	R 3/8	Rp 1/4	K- 07 40 37 41	R 1 1/2	Rp 1/2
K- 07 40 37 48	R 1/2	Rp 1/4	K- 07 40 37 42	R 1 1/2	Rp 3/4
K- 07 40 37 49	R 1/2	Rp 3/8	K- 07 40 37 40	R 1 1/2	Rp 1
K- 07 40 37 56	R 3/4	Rp 1/4	K- 07 40 37 59	R 1 1/2	Rp 1 1/4
K- 07 40 37 57	R 3/4	Rp 3/8	K- 07 40 37 53	R 2	Rp 1/2
K- 07 40 37 55	R 3/4	Rp 1/2	K- 07 40 37 54	R 2	Rp 3/4
K- 07 40 37 39	R 1	Rp 3/8	K- 07 40 37 50	R 2	Rp 1
K- 07 40 37 37	R 1	Rp 1/2	K- 07 40 37 52	R 2	Rp 1 1/4
K- 07 40 37 38	R 1	Rp 3/4	K- 07 40 37 51	R 2	Rp 1 1/2
K- 07 40 37 47	R 1 1/4	Rp 3/8	K- 07 40 40 94	R 2 1/2	Rp 1 1/2
K- 07 40 37 45	R 1 1/4	Rp 1/2	K- 07 40 51 84	R 2 1/2	Rp 2
K- 07 40 37 46	R 1 1/4	Rp 3/4	K- 07 40 51 85	R 3	Rp 1 1/2
K- 07 40 37 44	R 1 1/4	Rp 1	K- 07 40 51 86	R 3	Rp 2
K- 07 40 37 43	R 1 1/2	Rp 3/8	K- 07 40 51 87	R 3	Rp 2 1/2

Web: <http://cat.hansa-flex.com/de/KRDSTUECKE241AGIG>

K-DOPPELNIPPEL RD 245 AG AG

Doppelnippel 245, reduzierend, AG/AG

Nach DIN EN 10242 (vormals 2950). Die klassische und am weitesten verbreitete Verschraubungsserie im Rohrleitungsbau. Unsere Tempergussfittings zeichnen sich durch eine hohe mechanische Beanspruchbarkeit und durch eine Oberflächengüte nach DIN 2444 aus. Sie sind vollkommen mit einer Reinzinkschicht überzogen und somit trinkwassergeeignet sowie gegen Rost geschützt. Sie finden Verwendung im Rohrleitungsbau, bei der Sanitär- und Gasinstallation sowie in einer Vielzahl von industriellen Anwendungen.

Oberfläche: feuerverzinkt
Temp. Bereich: -20 °C bis +300 °C (bei 20 bar)
Anschlussgewinde: nach ISO 7-1
Werkstoff: schwarzer Temperguss B350-10 Design Symbol A
Zulassung: DIN DVGW
Hinweis: Weitere Angaben auf Anfrage.



Bezeichnung	Gewinde 1	Gewinde 2	Bezeichnung	Gewinde 1	Gewinde 2
K- 07 40 36 68	R 3/8	R 1/4	K- 07 40 36 59	R 1 1/2	R 1
K- 07 40 36 62	R 1/2	R 1/4	K- 07 40 36 77	R 1 1/2	R 1 1/4
K- 07 40 36 63	R 1/2	R 3/8	K- 07 40 36 65	R 2	R 1 1/4
K- 07 40 36 67	R 3/4	R 3/8	K- 07 40 36 64	R 2	R 1 1/2
K- 07 40 36 66	R 3/4	R 1/2	K- 07 40 51 42	R 2 1/2	R 1 1/2
K- 07 40 36 57	R 1	R 1/2	K- 07 40 51 35	R 2 1/2	R 2
K- 07 40 36 58	R 1	R 3/4	K- 07 40 51 36	R 3	R 2
K- 07 40 36 61	R 1 1/4	R 3/4	K- 07 40 51 37	R 3	R 2 1/2
K- 07 40 36 60	R 1 1/4	R 1			

Web: <http://cat.hansa-flex.com/de/KDOPPELNIPPELRD245AGAG>

K-XV AG AG

Doppelnippel 280, AG/AG



Nach DIN EN 10242 (vormals 2950). Die klassische und am weitesten verbreitete Verschraubungsserie im Rohrleitungsbau. Unsere Tempergussfittings zeichnen sich durch eine hohe mechanische Beanspruchbarkeit und durch eine Oberflächengüte nach DIN 2444 aus. Sie sind vollkommen mit einer Reinzinkschicht überzogen und somit trinkwassergeeignet sowie gegen Rost geschützt. Sie finden Verwendung im Rohrleitungsbau, bei der Sanitär- und Gasinstallation sowie in einer Vielzahl von industriellen Anwendungen.

- Oberfläche:** feuerverzinkt
- Temp. Bereich:** -20 °C bis +300 °C (bei 20 bar)
- Anschlussgewinde:** nach ISO 7-1
- Werkstoff:** schwarzer Temperguss B350-10 Design Symbol A
- Zulassung:** DIN DVGW

Hinweis: Weitere Angaben auf Anfrage.

Bezeichnung	Gewinde
K- 07 40 36 73	R 1/4
K- 07 40 36 76	R 3/8
K- 07 40 36 72	R 1/2
K- 07 40 36 75	R 3/4
K- 07 40 36 69	R 1
K- 07 40 36 71	R 1 1/4
K- 07 40 36 70	R 1 1/2
K- 07 40 36 74	R 2
K- 07 40 51 39	R 2 1/2
K- 07 40 51 40	R 3

Web: <http://cat.hansa-flex.com/de/KXVAGAG>

K-RD MUFFE 246 IG AG

Reduziermuffen 246, IG/AG



Nach DIN EN 10242 (vormals 2950). Die klassische und am weitesten verbreitete Verschraubungsserie im Rohrleitungsbau. Unsere Tempergussfittings zeichnen sich durch eine hohe mechanische Beanspruchbarkeit und durch eine Oberflächengüte nach DIN 2444 aus. Sie sind vollkommen mit einer Reinzinkschicht überzogen und somit trinkwassergeeignet sowie gegen Rost geschützt. Sie finden Verwendung im Rohrleitungsbau, bei der Sanitär- und Gasinstallation sowie in einer Vielzahl von industriellen Anwendungen.

- Oberfläche:** feuerverzinkt
- Temp. Bereich:** -20 °C bis +300 °C (bei 20 bar)
- Anschlussgewinde:** nach ISO 7-1
- Werkstoff:** schwarzer Temperguss B350-10 Design Symbol A
- Zulassung:** DIN DVGW

Hinweis: Weitere Angaben auf Anfrage.

Bezeichnung	Gewinde 1	Gewinde 2	Bezeichnung	Gewinde 1	Gewinde 2
K- 07 40 37 26	Rp 3/8	R 1/4	K- 07 40 37 17	Rp 1 1/2	R 1
K- 07 40 37 20	Rp 1/2	R 1/4	K- 07 40 37 36	Rp 1 1/2	R 1 1/4
K- 07 40 37 21	Rp 1/2	R 3/8	K- 07 40 37 22	Rp 2	R 1
K- 07 40 37 25	Rp 3/4	R 1/2	K- 07 40 37 24	Rp 2	R 1 1/4
K- 07 40 37 15	Rp 1	R 1/2	K- 07 40 37 23	Rp 2	R 1 1/2
K- 07 40 37 16	Rp 1	R 3/4	K- 07 40 51 76	Rp 2 1/2	R 2
K- 07 40 37 19	Rp 1 1/4	R 3/4	K- 07 40 51 77	Rp 3	R 2
K- 07 40 37 18	Rp 1 1/4	R 1	K- 07 40 51 78	Rp 3	R 2 1/2

Web: <http://cat.hansa-flex.com/de/KRDMUFFE246IGAG>

K-STOPFEN 290 AG

Stopfen 290, AG

Nach DIN EN 10242 (vormals 2950). Die klassische und am weitesten verbreitete Verschraubungsserie im Rohrleitungsbau. Unsere Tempergussfittings zeichnen sich durch eine hohe mechanische Beanspruchbarkeit und durch eine Oberflächengüte nach DIN 2444 aus. Sie sind vollkommen mit einer Reinzinkschicht überzogen und somit trinkwassergeeignet sowie gegen Rost geschützt. Sie finden Verwendung im Rohrleitungsbau, bei der Sanitär- und Gasinstallation sowie in einer Vielzahl von industriellen Anwendungen.



- Oberfläche:** feuerverzinkt
- Temp. Bereich:** -20 °C bis +300 °C (bei 20 bar)
- Anschlussgewinde:** nach ISO 7-1
- Werkstoff:** schwarzer Temperguss B350-10 Design Symbol A
- Zulassung:** DIN DVGW
- Hinweis:** Weitere Angaben auf Anfrage.

Bezeichnung	Gewinde
K- 07 40 37 64	R 1/4
K- 07 40 37 67	R 3/8
K- 07 40 37 63	R 1/2
K- 07 40 37 66	R 3/4
K- 07 40 37 60	R 1
K- 07 40 37 62	R 1 1/4
K- 07 40 37 61	R 1 1/2
K- 07 40 37 65	R 2
K- 07 40 51 89	R 2 1/2
K- 07 40 51 90	R 3

Web: <http://cat.hansa-flex.com/de/KSTOPFEN290AG>

K-KAPPEN 300 IG

Kappen 300, IG

Nach DIN EN 10242 (vormals 2950). Die klassische und am weitesten verbreitete Verschraubungsserie im Rohrleitungsbau. Unsere Tempergussfittings zeichnen sich durch eine hohe mechanische Beanspruchbarkeit und durch eine Oberflächengüte nach DIN 2444 aus. Sie sind vollkommen mit einer Reinzinkschicht überzogen und somit trinkwassergeeignet sowie gegen Rost geschützt. Sie finden Verwendung im Rohrleitungsbau, bei der Sanitär- und Gasinstallation sowie in einer Vielzahl von industriellen Anwendungen.



- Oberfläche:** feuerverzinkt
- Temp. Bereich:** -20 °C bis +300 °C (bei 20 bar)
- Anschlussgewinde:** nach ISO 7-1
- Werkstoff:** schwarzer Temperguss B350-10 Design Symbol A
- Zulassung:** DIN DVGW
- Hinweis:** Weitere Angaben auf Anfrage.

Bezeichnung	Gewinde
K- 07 40 36 90	Rp 1/4
K- 07 40 36 93	Rp 3/8
K- 07 40 36 89	Rp 1/2
K- 07 40 36 92	Rp 3/4
K- 07 40 36 86	Rp 1
K- 07 40 36 88	Rp 1 1/4
K- 07 40 36 87	Rp 1 1/2
K- 07 40 36 91	Rp 2
K- 07 40 40 92	Rp 2 1/2
K- 07 40 51 58	Rp 3

Web: <http://cat.hansa-flex.com/de/KKAPPEN300IG>

K-KM 310

Gegenmuttern 310, IG



Nach DIN EN 10242 (vormals 2950). Die klassische und am weitesten verbreitete Verschraubungsserie im Rohrleitungsbau. Unsere Tempergussfittings zeichnen sich durch eine hohe mechanische Beanspruchbarkeit und durch eine Oberflächengüte nach DIN 2444 aus. Sie sind vollkommen mit einer Reinzinkschicht überzogen und somit trinkwassergeeignet sowie gegen Rost geschützt. Sie finden Verwendung im Rohrleitungsbau, bei der Sanitär- und Gasinstallation sowie in einer Vielzahl von industriellen Anwendungen.

Oberfläche: feuerverzinkt
Temp. Bereich: -20 °C bis +300 °C (bei 20 bar)
Anschlussgewinde: nach ISO 7-1
Werkstoff: schwarzer Temperguss B350-10 Design Symbol A
Zulassung: DIN DVGW

Hinweis: Weitere Angaben auf Anfrage.

Bezeichnung	Gewinde
K-07 40 51 51	Rp 1/4
K-07 40 51 56	Rp 3/8
K-07 40 51 50	Rp 1/2
K-07 40 51 55	Rp 3/4
K-07 40 51 48	Rp 1
K-07 40 51 49	Rp 1 1/2
K-07 40 51 52	Rp 2
K-07 40 51 53	Rp 2 1/2
K-07 40 51 54	Rp 3

Web: <http://cat.hansa-flex.com/de/KKM310>

K-V 330 IG IG

Verschraubungen 330, flach dichtend, IG/IG, mit NBR-Dichtung (NBR mit Aramidfasern)



Nach DIN EN 10242 (vormals 2950). Die klassische und am weitesten verbreitete Verschraubungsserie im Rohrleitungsbau. Unsere Tempergussfittings zeichnen sich durch eine hohe mechanische Beanspruchbarkeit und durch eine Oberflächengüte nach DIN 2444 aus. Sie sind vollkommen mit einer Reinzinkschicht überzogen und somit trinkwassergeeignet sowie gegen Rost geschützt. Sie finden Verwendung im Rohrleitungsbau, bei der Sanitär- und Gasinstallation sowie in einer Vielzahl von industriellen Anwendungen.

Oberfläche: feuerverzinkt
Temp. Bereich: -20 °C bis +300 °C (bei 20 bar)
Anschlussgewinde: nach ISO 7-1
Werkstoff: schwarzer Temperguss B350-10 Design Symbol A
Zulassung: DIN DVGW

Hinweis: Weitere Angaben auf Anfrage.

Bezeichnung	Gewinde
K-07 40 52 23	Rp/Rp 1/4
K-07 40 52 28	Rp/Rp 3/8
K-07 40 52 22	Rp/Rp 1/2
K-07 40 52 27	Rp/Rp 3/4
K-07 40 52 20	Rp/Rp 1
K-07 40 52 21	Rp/Rp 1 1/4
K-07 40 38 00	Rp/Rp 1 1/2
K-07 40 52 24	Rp/Rp 2
K-07 40 52 25	Rp/Rp 2 1/2
K-07 40 52 26	Rp/Rp 3

Web: <http://cat.hansa-flex.com/de/KV330IGIG>

K-V 331 IG AG

Verschraubungen 331, flach dichtend, IG/AG, mit NBR-Dichtung (NBR mit Aramidfasern)

Nach DIN EN 10242 (vormals 2950). Die klassische und am weitesten verbreitete Verschraubungsserie im Rohrleitungsbau. Unsere Tempergussfittings zeichnen sich durch eine hohe mechanische Beanspruchbarkeit und durch eine Oberflächengüte nach DIN 2444 aus. Sie sind vollkommen mit einer Reinzinkschicht überzogen und somit trinkwassere geeignet sowie gegen Rost geschützt. Sie finden Verwendung im Rohrleitungsbau, bei der Sanitär- und Gasinstallation sowie in einer Vielzahl von industriellen Anwendungen.



- Oberfläche:** feuerverzinkt
- Temp. Bereich:** -20 °C bis +300 °C (bei 20 bar)
- Anschlussgewinde:** nach ISO 7-1
- Werkstoff:** schwarzer Temperguss B350-10 Design Symbol A
- Zulassung:** DIN DVGW
- Hinweis:** Weitere Angaben auf Anfrage.

Bezeichnung	Gewinde
K- 07 40 52 32	Rp/R 1/4
K- 07 40 52 36	Rp/R 3/8
K- 07 40 52 31	Rp/R 1/2
K- 07 40 52 35	Rp/R 3/4
K- 07 40 52 29	Rp/R 1
K- 07 40 52 30	Rp/R 1 1/4
K- 07 40 38 08	Rp/R 1 1/2
K- 07 40 52 33	Rp/R 2
K- 07 40 52 34	Rp/R 2 1/2

Web: <http://cat.hansa-flex.com/de/KV331IGAG>

K-V 340 IG IG

Verschraubungen 340, konisch dichtend, IG/IG

Nach DIN EN 10242 (vormals 2950). Die klassische und am weitesten verbreitete Verschraubungsserie im Rohrleitungsbau. Unsere Tempergussfittings zeichnen sich durch eine hohe mechanische Beanspruchbarkeit und durch eine Oberflächengüte nach DIN 2444 aus. Sie sind vollkommen mit einer Reinzinkschicht überzogen und somit trinkwassere geeignet sowie gegen Rost geschützt. Sie finden Verwendung im Rohrleitungsbau, bei der Sanitär- und Gasinstallation sowie in einer Vielzahl von industriellen Anwendungen.



- Oberfläche:** feuerverzinkt
- Temp. Bereich:** -20 °C bis +300 °C (bei 20 bar)
- Anschlussgewinde:** nach ISO 7-1
- Werkstoff:** schwarzer Temperguss B350-10 Design Symbol A
- Zulassung:** DIN DVGW
- Hinweis:** Weitere Angaben auf Anfrage.

Bezeichnung	Gewinde
K- 07 40 38 19	Rp/Rp 1/4
K- 07 40 38 22	Rp/Rp 3/8
K- 07 40 38 18	Rp/Rp 1/2
K- 07 40 38 21	Rp/Rp 3/4
K- 07 40 38 15	Rp/Rp 1
K- 07 40 38 17	Rp/Rp 1 1/4
K- 07 40 38 16	Rp/Rp 1 1/2
K- 07 40 38 20	Rp/Rp 2
K- 07 40 52 37	Rp/Rp 2 1/2
K- 07 40 52 38	Rp/Rp 3

Web: <http://cat.hansa-flex.com/de/KV340IGIG>

K-V 341 IG AG

Verschraubungen 341, konisch dichtend, IG/AG



Nach DIN EN 10242 (vormals 2950). Die klassische und am weitesten verbreitete Verschraubungsserie im Rohrleitungsbau. Unsere Tempergussfittings zeichnen sich durch eine hohe mechanische Beanspruchbarkeit und durch eine Oberflächengüte nach DIN 2444 aus. Sie sind vollkommen mit einer Reinzinkschicht überzogen und somit trinkwassergeeignet sowie gegen Rost geschützt. Sie finden Verwendung im Rohrleitungsbau, bei der Sanitär- und Gasinstallation sowie in einer Vielzahl von industriellen Anwendungen.

- Oberfläche:** feuerverzinkt
- Temp. Bereich:** -20 °C bis +300 °C (bei 20 bar)
- Anschlussgewinde:** nach ISO 7-1
- Werkstoff:** schwarzer Temperguss B350-10 Design Symbol A
- Zulassung:** DIN DVGW

Hinweis: Weitere Angaben auf Anfrage.

Bezeichnung	Gewinde
K- 07 40 38 27	Rp/R 1/4
K- 07 40 38 30	Rp/R 3/8
K- 07 40 38 26	Rp/R 1/2
K- 07 40 38 29	Rp/R 3/4
K- 07 40 38 23	Rp/R 1
K- 07 40 38 25	Rp/R 1 1/4
K- 07 40 38 24	Rp/R 1 1/2
K- 07 40 38 28	Rp/R 2
K- 07 40 52 39	Rp/R 2 1/2
K- 07 40 52 40	Rp/R 3

Web: <http://cat.hansa-flex.com/de/KV341IGAG>

K-FLACHDICHTUNG ASTM

Flachdichtungen, ASTM F 36 J (NBR mit Aramidfasern)



Nach DIN EN 10242 (vormals 2950). Die klassische und am weitesten verbreitete Verschraubungsserie im Rohrleitungsbau. Unsere Tempergussfittings zeichnen sich durch eine hohe mechanische Beanspruchbarkeit und durch eine Oberflächengüte nach DIN 2444 aus. Sie sind vollkommen mit einer Reinzinkschicht überzogen und somit trinkwassergeeignet sowie gegen Rost geschützt. Sie finden Verwendung im Rohrleitungsbau, bei der Sanitär- und Gasinstallation sowie in einer Vielzahl von industriellen Anwendungen.

- Temp. Bereich:** -20 °C bis +300 °C (bei 20 bar)
- Werkstoff:** ASTM F 36 J (NBR mit Aramidfasern)

Hinweis: Weitere Angaben auf Anfrage.

Bezeichnung	Gewinde
K- 07 40 36 06	1/4
K- 07 40 36 09	3/8
K- 07 40 36 05	1/2
K- 07 40 36 08	3/4
K- 07 40 36 02	1
K- 07 40 36 04	1 1/4
K- 07 40 36 03	1 1/2
K- 07 40 36 07	2
K- 07 40 51 33	2 1/2
K- 07 40 51 41	3

Web: <http://cat.hansa-flex.com/de/KFLACHDICHTUNGASTM>

K-ROHRDOPPELNIPPEL 23 AG ST37 VZ

ROHRDOPPELNIPPEL 23, AG/AG, Stahl verzinkt ST 37-2, DIN 2982

Die Stahlfittings sind aus Stahlrohr nach DIN 2441 und zeichnen sich durch eine hohe mechanische Beanspruchung aus. Stahlfittings in feuerverzinkter Ausführung sind vollkommen mit einer Reinzinkschicht überzogen und somit trinkwassergeeignet sowie gegen Rost geschützt. Sie finden Anwendung im Rohrleitungsbau, bei der Sanitär- und Gasinstallation sowie in einer Vielzahl von industriellen Anwendungen, insbesondere bei der Verbindung mit der weit verbreiteten Temperguss-Serie.



- Arbeitsdruck:** max. 50 bar
- Oberfläche:** feuerverzinkt
- Anschlussgewinde:** nach ISO 7-1
- Werkstoff:** Stahl ST 37-2 verzinkt

Hinweis: Weitere Angaben auf Anfrage.

Bezeichnung	Gewinde	Länge mm
K-07 40 35 71	R 1/4	40,0
K-07 40 35 72	R 1/4	60,0
K-07 40 35 73	R 1/4	80,0
K-07 40 35 66	R 1/4	100,0
K-07 40 35 67	R 1/4	120,0
K-07 40 35 68	R 1/4	150,0
K-07 40 35 69	R 1/4	180,0
K-07 40 35 70	R 1/4	200,0
K-07 40 35 95	R 3/8	40,0
K-07 40 35 96	R 3/8	60,0
K-07 40 35 97	R 3/8	80,0
K-07 40 35 90	R 3/8	100,0
K-07 40 35 91	R 3/8	120,0
K-07 40 35 92	R 3/8	150,0
K-07 40 35 93	R 3/8	180,0
K-07 40 35 94	R 3/8	200,0
K-07 40 35 63	R 1/2	40,0
K-07 40 35 64	R 1/2	60,0
K-07 40 35 65	R 1/2	80,0
K-07 40 35 58	R 1/2	100,0
K-07 40 35 59	R 1/2	120,0
K-07 40 35 60	R 1/2	150,0
K-07 40 35 61	R 1/2	180,0
K-07 40 35 62	R 1/2	200,0
K-07 40 35 87	R 3/4	40,0
K-07 40 35 88	R 3/4	60,0
K-07 40 35 89	R 3/4	80,0
K-07 40 35 82	R 3/4	100,0
K-07 40 35 83	R 3/4	120,0
K-07 40 35 84	R 3/4	150,0
K-07 40 35 85	R 3/4	180,0
K-07 40 35 86	R 3/4	200,0
K-07 40 35 39	R 1	40,0
K-07 40 35 40	R 1	60,0
K-07 40 35 41	R 1	80,0
K-07 40 35 34	R 1	100,0
K-07 40 35 35	R 1	120,0
K-07 40 35 36	R 1	150,0
K-07 40 35 37	R 1	180,0
K-07 40 35 38	R 1	200,0
K-07 40 35 55	R 1 1/4	40,0
K-07 40 35 56	R 1 1/4	60,0
K-07 40 35 57	R 1 1/4	80,0
K-07 40 35 50	R 1 1/4	100,0
K-07 40 35 51	R 1 1/4	120,0
K-07 40 35 52	R 1 1/4	150,0
K-07 40 35 53	R 1 1/4	180,0
K-07 40 35 54	R 1 1/4	200,0
K-07 40 35 47	R 1 1/2	40,0
K-07 40 35 48	R 1 1/2	60,0
K-07 40 35 49	R 1 1/2	80,0
K-07 40 35 42	R 1 1/2	100,0
K-07 40 35 43	R 1 1/2	120,0



K-ROHRDOPPELNIPPEL 23 AG ST37 VZ

(Fortsetzung)

ROHRDOPPELNIPPEL 23, AG/AG, Stahl verzinkt ST 37-2, DIN 2982

Bezeichnung	Gewinde	Länge mm
K-07 40 35 44	R 1 1/2	150,0
K-07 40 35 45	R 1 1/2	180,0
K-07 40 35 46	R 1 1/2	200,0
K-07 40 35 79	R 2	40,0
K-07 40 35 80	R 2	60,0
K-07 40 35 81	R 2	80,0
K-07 40 35 74	R 2	100,0
K-07 40 35 75	R 2	120,0
K-07 40 35 76	R 2	150,0
K-07 40 35 77	R 2	180,0
K-07 40 35 78	R 2	200,0
K-07 40 50 93	R 2 1/2	80,0
K-07 40 50 88	R 2 1/2	100,0
K-07 40 50 89	R 2 1/2	120,0
K-07 40 50 90	R 2 1/2	150,0
K-07 40 50 91	R 2 1/2	180,0
K-07 40 50 92	R 2 1/2	200,0
K-07 40 50 99	R 3	80,0
K-07 40 50 94	R 3	100,0
K-07 40 50 95	R 3	120,0
K-07 40 50 96	R 3	150,0
K-07 40 50 97	R 3	180,0
K-07 40 50 98	R 3	200,0

Web: <http://cat.hansa-flex.com/de/KROHRDOPPELNIPPEL23AGST37VZ>

K-SA MUFFE 16

Anschweißmuffen 16, Stahl schwarz ST.37-2, DIN 2986, durchgehendes Gewinde



Die Stahlfittings sind aus Stahlrohr nach DIN 2441 und zeichnen sich durch eine hohe mechanische Beanspruchung aus. Stahlfittings in feuerverzinkter Ausführung sind vollkommen mit einer Reinzinkschicht überzogen und somit trinkwassergeeignet sowie gegen Rost geschützt. Sie finden Anwendung im Rohrleitungsbau, bei der Sanitär- und Gasinstallation sowie in einer Vielzahl von industriellen Anwendungen, insbesondere bei der Verbindung mit der weit verbreiteten Temperguss-Serie.

Arbeitsdruck: max. 50 bar
Anschlussgewinde: nach ISO 7-1
Werkstoff: Stahl ST 37-2 schwarz

Hinweis: Weitere Angaben auf Anfrage.

Bezeichnung	Gewinde	Länge mm
K-07 40 35 30	R 1/4	25,0
K-07 40 35 33	R 3/8	26,0
K-07 40 35 29	R 1/2	34,0
K-07 40 35 32	R 3/4	36,0
K-07 40 35 26	R 1	43,0
K-07 40 35 28	R 1 1/4	48,0
K-07 40 35 27	R 1 1/2	48,0
K-07 40 35 31	R 2	56,0
K-07 40 50 36	R 2 1/2	65,0
K-07 40 50 37	R 3	71,0

Web: <http://cat.hansa-flex.com/de/KSAMUFFE16>

K-HOCHLEIST SCHALLDAEMP

Hochleistungsschalldämpfer

Mehrkammerschalldämpfer mit hoher Abblaseleistung, kurzer Entlüftungszeit und großer Schalldämpfung.

Betriebstemperatur: -10 °C bis +90 °C

Einbaulage: beliebig

Staudruck (Eingang): max. 6 bar

Werkstoff: Gehäuse Stahlblech pulverbeschichtet, Lochbleche verzinkt, Polyesterfilzscheiben

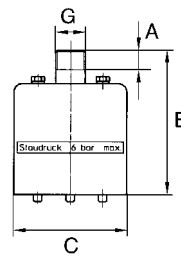

Hinweis: Weitere Angaben auf Anfrage.

Bezeichnung	Durchfluss 6bar	Gewinde	A mm	B mm	C mm
K- 07 40 14 31	13350 l/min	G 1/2	14,0	103,0	80,0
K- 07 40 14 32	16700 l/min	G 3/4	16,0	106,0	80,0
K- 07 40 14 33	23350 l/min	G 1	18,0	130,0	110,0
K- 07 40 14 34	31700 l/min	G 1 1/4	20,0	136,0	110,0
K- 07 40 14 35	53400 l/min	G 1 1/2	24,0	168,0	150,0
K- 07 40 14 36	56700 l/min	G 2	24,0	168,0	150,0

Web: <http://cat.hansa-flex.com/de/KHOCHLEISTSCHALLDAEMP>

K-ERSATZ-FILZSCHEIBEN

Ersatz-Filzscheiben, Set mit je 3 Scheiben



Bezeichnung	Definition
K- 07 40 40 70	Set mit 3 Scheiben für Baugröße G 1/2 - G 3/4
K- 07 40 40 71	Set mit 3 Scheiben für Baugröße G 1 - G 1 1/4
K- 07 40 40 72	Set mit 3 Scheiben für Baugröße G 1 1/2 - G 2

Web: <http://cat.hansa-flex.com/de/KERSATZFILZSCHEIBEN>

K-HOCHLEIST SCHALLDAE ALU

Hochleistungsschalldämpfer-ALU

Arbeitsdruck: 0 - 10 bar

Betriebstemperatur: -10 °C bis +70 °C

Dämpfungsmaterial: gesintertes PE (LX 01 bis LX 12), Baumwolltucheinlage (LX 15 bis LX 20)

Lärmreduzierung: ≥ 20 dB

Gehäuse: Aluminium, Lochblech Stahl verzinkt

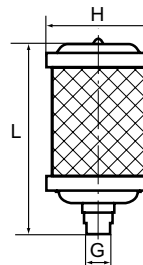

Hinweis: Weitere Angaben auf Anfrage.

Bezeichnung	Durchfluss 6bar	Gewinde	H mm	L mm
K- 07 40 14 37	629 l/min	G 1/8	47,0	80,0
K- 07 40 14 38	1211 l/min	G 1/4	47,0	111,0
K- 07 40 14 39	2230 l/min	G 3/8	66,0	130,0
K- 07 40 14 40	2712 l/min	G 1/2	80,0	148,0

K-HOCHLEIST SCHALLDAE ALU

(Fortsetzung)

Hochleistungsschalldämpfer-ALU

Bezeichnung	Durchfluss 6bar	Gewinde	H mm	L mm
K- 07 40 14 41	6059 l/min	G 3/4	86,5	184,0
K- 07 40 14 42	6348 l/min	G 1	99,0	222,0
K- 07 40 14 43	6946 l/min	G 1 1/4	99,0	226,0
K- 07 40 14 44	49000 l/min	G 1 1/2	133,5	340,0
K- 07 40 14 45	57000 l/min	G 2	133,5	470,0

Web: <http://cat.hansa-flex.com/de/KHOCHLEISTSCHALLDAEALU>

K-SCHALLDAEMPFER EINSTELLBAR

Sinterbronze-Schalldämpfer - einstellbar

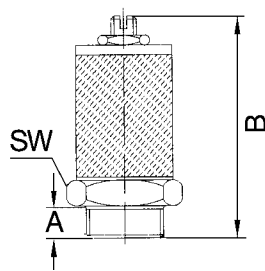

Über eine Justierschraube kann das Abluftvolumen eingestellt werden, Fixierung durch Kontermutter.

Betriebsdruck: max. 10 bar
Betriebstemperatur: -10 °C bis +250 °C

Hinweis: Weitere Angaben auf Anfrage.

Bezeichnung	Gewinde	A mm	B	SW
K- 07 40 34 59	M 5	4,0	21,0 - 28,0 mm	8 mm
K- 07 40 34 60	R 1/8	8,0	38,0 - 48,0 mm	16 mm
K- 07 40 34 61	R 1/4	9,5	39,5 - 49,5 mm	16 mm
K- 07 40 34 62	R 3/8	10,5	47,5 - 60,5 mm	22 mm
K- 07 40 34 63	R 1/2	12,0	49,0 - 62,0 mm	22 mm
K- 07 40 46 84	R 3/4	12,0	75,4 - 90,0 mm	30 mm
K- 07 40 46 85	R 1	14,5	75,9 - 90,5 mm	36 mm

Web: <http://cat.hansa-flex.com/de/KSCHALLDAEMPFEREINSTELLBAR>

K-SCHALLDAEPFER VYON

Vyon-Schalldämpfer

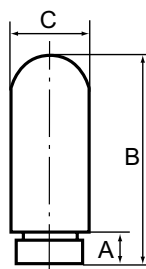

Betriebsdruck: max. 10 bar
Temp. Bereich: -20 °C bis +80 °C

Hinweis: Achtung: Die durch den Schalldämpfer gepresste Luft kühlt ab und bei Minustemperaturen kann es passieren, dass die in der Luft enthaltene Feuchtigkeit gefriert und die Poren im Schalldämpfer verschließt. Weitere Angaben auf Anfrage.

Bezeichnung	Gewinde	A mm	B mm	C mm
K- 07 40 46 90	M 5	5,0	25,0	7,0
K- 07 40 40 61	G 1/8	7,0	32,0	13,0
K- 07 40 40 62	G 1/4	8,0	39,0	17,0
K- 07 40 40 63	G 3/8	11,0	65,0	25,0
K- 07 40 40 64	G 1/2	11,5	70,0	25,0
K- 07 40 40 65	G 3/4	15,5	138,0	37,0
K- 07 40 40 66	G 1	19,5	158,0	48,0

Web: <http://cat.hansa-flex.com/de/KSCHALLDAEPFERVYON>

K-SCHALLDAEMPFER VA

Edelstahl-Schalldämpfer

Betriebsdruck: max. 8 bar
Betriebstemperatur: -10 °C bis +250 °C
Norm: G-Gewinde nach DIN EN ISO 228-1
Werkstoff: Edelstahl 1.4401

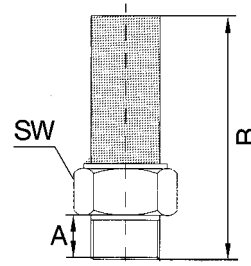

Hinweis: Weitere Angaben auf Anfrage.

Bezeichnung	Gewinde	A mm	B mm	SW
K-07 40 13 07	M 5	5,0	21,0	9 mm
K-07 40 13 08	G 1/8	7,0	29,0	12 mm
K-07 40 13 09	G 1/4	9,0	33,0	15 mm
K-07 40 13 10	G 3/8	9,0	39,0	19 mm
K-07 40 13 11	G 1/2	9,5	48,0	23 mm
K-07 40 46 82	G 3/4	11,0	58,0	30 mm
K-07 40 46 83	G 1	15,0	71,0	36 mm

Web: <http://cat.hansa-flex.com/de/KSCHALLDAEMPFERVA>

K-SCHALLDAE SINTERBR GE MS

Schalldämpfer aus Sinterbronze, mit Messing-Sechskant und Messinggewinde

Zur Reduzierung von Abluftgeräuschen an pneumatischen Anlagen.

Betriebsdruck: max. 10 bar
Betriebstemperatur: -10 °C bis +200 °C
Geräuschpegel 6bar: 80 ~ 90 dB(A)

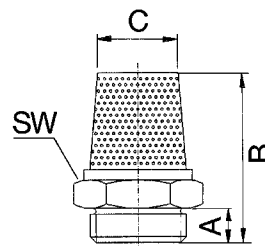

Bezeichnung	Gewinde	A mm	B mm	C mm	SW
K-07 40 35 11	M 5	5,0	20,8	4,0	9 mm
K-07 40 35 12	G 1/8	5,5	22,8	8,0	13 mm
K-07 40 35 13	G 1/4	7,0	33,5	10,0	17 mm
K-07 40 35 14	G 3/8	9,0	41,7	14,0	22 mm
K-07 40 35 15	G 1/2	10,0	48,5	18,0	24 mm

Web: <http://cat.hansa-flex.com/de/KSCHALLDAESINTERBRGEMS>

K-SCHALLDAE SINTERBR FL MS

Schalldämpfer aus Sinterbronze, flache Ausführung, mit Messingsechskant und Messinggewinde

Zur Reduzierung von Abluftgeräuschen an pneumatischen Anlagen.

Betriebsdruck: max. 10 bar
Betriebstemperatur: -10 °C bis +200 °C
Geräuschpegel 6bar: 80 ~ 90 dB(A)

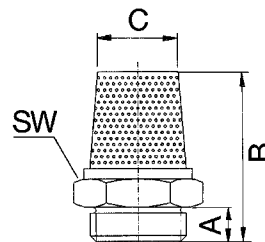

Bezeichnung	Gewinde	A mm	B mm	C mm	SW
K-07 40 35 16	M 5	4,0	7,6	6,0	8 mm
K-07 40 35 17	G 1/8	5,5	10,5	11,0	13 mm



K-SCHALLDAE SINTERBR FL MS

(Fortsetzung)

Schalldämpfer aus Sinterbronze, flache Ausführung, mit Messingsechskant und Messinggewinde

Bezeichnung	Gewinde	A mm	B mm	C mm	SW
K-07 40 35 18	G 1/4	7,0	13,5	13,0	17 mm
K-07 40 35 19	G 3/8	7,5	16,0	17,0	22 mm
K-07 40 35 20	G 1/2	9,5	18,0	20,0	24 mm

Web: <http://cat.hansa-flex.com/de/KSCHALLDAESINTERBRFLMS>

K-SCHALLDAE SINTERBR AG 569

Schalldämpfer aus Sinterbronze, flache Ausführung, mit Außengewinde, Serie 569

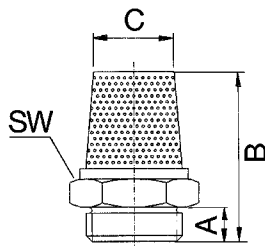

Zur Reduzierung von Abluftgeräuschen an pneumatischen Anlagen.

Betriebsdruck: 0 - 8 bar
Betriebstemperatur: -10 °C bis +250 °C
Geräuschpegel 6bar: 71 ~ 108 dB(A)

Hinweis: Weitere Angaben auf Anfrage.

Bezeichnung	Gewinde	A mm	B mm	C mm	SW
K-07 40 34 93	M 5	4,0	8,0	7,8	8 mm
K-07 40 34 94	G 1/8	6,0	13,0	12,8	13 mm
K-07 40 34 95	G 1/4	7,5	16,5	14,8	15 mm
K-07 40 34 96	G 3/8	7,5	16,5	18,8	19 mm
K-07 40 34 97	G 1/2	9,0	18,5	23,0	24 mm
K-07 40 46 97	G 3/4	11,0	19,5	26,0	27 mm
K-07 40 46 98	G 1	14,0	24,0	35,0	36 mm

Web: <http://cat.hansa-flex.com/de/KSCHALLDAESINTERBRAG569>

K-SCHALLDAE SINTERBR SK

Schalldämpfer aus Sinterbronze, mit Sechskant

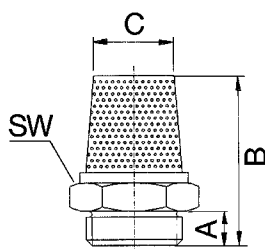

Zur Reduzierung von Abluftgeräuschen an pneumatischen Anlagen.

Betriebsdruck: 0 - 8 bar
Betriebstemperatur: -10 °C bis +250 °C
Geräuschpegel 6bar: 71 ~ 108 dB(A)

Hinweis: Weitere Angaben auf Anfrage.

Bezeichnung	Gewinde	A mm	B mm	C mm	SW
K-07 40 34 77	G 1/8	6,0	28,0	8,0	13 mm
K-07 40 34 78	G 1/4	8,0	34,0	12,0	17 mm
K-07 40 34 79	G 3/8	10,0	36,0	15,0	22 mm
K-07 40 34 80	G 1/2	12,0	44,0	19,0	27 mm
K-07 40 34 81	G 3/4	14,0	54,0	22,0	32 mm
K-07 40 34 82	G 1	16,0	66,0	28,0	41 mm

Web: <http://cat.hansa-flex.com/de/KSCHALLDAESINTERBRSK>

K-SCHALLDAE SINTERBR GE MS1

Schalldämpfer aus Sinterbronze, mit Messing-Sechskant und Messing-Gewinde

Zur Reduzierung von Abluftgeräuschen an pneumatischen Anlagen.

Betriebsdruck: 0 - 8 bar

Betriebstemperatur: -10 °C bis +250 °C

Geräuschpegel 6bar: 71 ~ 108 dB(A)

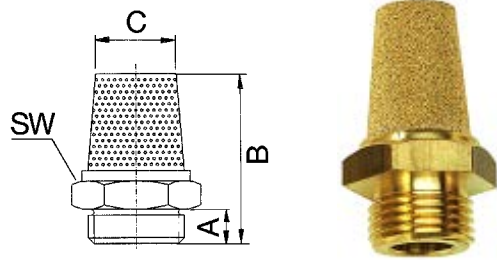

Hinweis: Weitere Angaben auf Anfrage.

Bezeichnung	Gewinde	A mm	B mm	C mm	SW
K- 07 40 34 70	M 5	5,0	18,5	4,0	9 mm
K- 07 40 34 71	G 1/8	4,5	21,0	8,5	12 mm
K- 07 40 34 72	G 1/4	6,0	28,0	11,0	15 mm
K- 07 40 34 73	G 3/8	7,0	35,5	14,0	19 mm
K- 07 40 34 74	G 1/2	8,0	41,5	16,0	23 mm
K- 07 40 34 75	G 3/4	9,0	53,0	21,0	30 mm
K- 07 40 34 76	G 1	12,0	67,0	27,0	36 mm

Web: <http://cat.hansa-flex.com/de/KSCHALLDAESINTERBRGEM51>

K-SCHALLDAE SINTERBR SCHLITZ

Schalldämpfer aus Sinterbronze, mit Schlitz

Zur Reduzierung von Abluftgeräuschen an pneumatischen Anlagen.

Betriebsdruck: 0 - 8 bar

Betriebstemperatur: -10 °C bis +250 °C

Geräuschpegel 6bar: 71 ~ 108 dB(A)

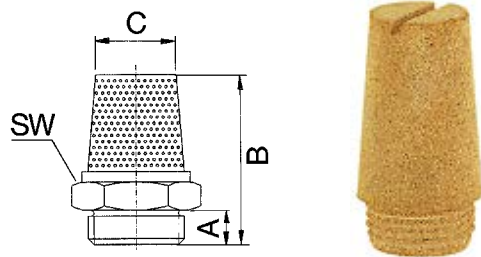

Hinweis: Weitere Angaben auf Anfrage.

Bezeichnung	Gewinde	A mm	B mm	C mm
K- 07 40 34 83	G 1/8	5,5	21,0	8,0
K- 07 40 34 84	G 1/4	8,5	27,0	10,0
K- 07 40 34 85	G 3/8	11,0	36,0	15,0
K- 07 40 34 86	G 1/2	11,0	44,0	19,0
K- 07 40 46 95	G 3/4	12,0	65,0	20,0
K- 07 40 46 96	G 1	15,0	75,0	26,5

Web: <http://cat.hansa-flex.com/de/KSCHALLDAESINTERBRSCHLITZ>

K-SCHALLDAE SINTERBR S 1

Schalldämpfer aus Sinterbronze, mit Schlitz

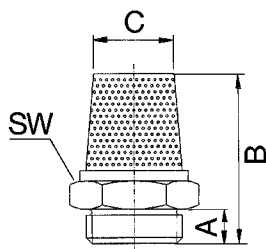

Zur Reduzierung von Abluftgeräuschen an pneumatischen Anlagen.

Betriebsdruck: max. 10 bar
Betriebstemperatur: -10 °C bis +200 °C
Geräuschpegel 6bar: 80 ~ 90 dB(A)

Bezeichnung	Gewinde	A mm	B mm	C mm
K-07 40 35 07	G 1/8	5,5	21,0	8,0
K-07 40 35 08	G 1/4	8,5	27,0	10,0
K-07 40 35 09	G 3/8	11,0	36,0	15,0
K-07 40 35 10	G 1/2	11,0	44,0	19,0

Web: <http://cat.hansa-flex.com/de/KSCHALLDAESINTERBRS1>

K-SCHALLDAE SINTERBR S

Schalldämpfer aus Sinterbronze, mit Schlitz

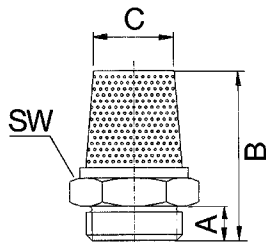

Zur Reduzierung von Abluftgeräuschen an pneumatischen Anlagen.

Betriebsdruck: max. 10 bar
Betriebstemperatur: -10 °C bis +250 °C
Norm: G-Gewinde nach DIN EN ISO 228-1

Hinweis: Weitere Angaben auf Anfrage.

Bezeichnung	Gewinde	A mm	B mm	C mm
K-07 40 35 03	G 1/8	6,5	12,5	9,5
K-07 40 35 04	G 1/4	6,5	13,5	12,6
K-07 40 35 05	G 3/8	7,5	16,0	16,2
K-07 40 35 06	G 1/2	10,0	19,6	20,5
K-07 40 46 86	G 3/4	11,0	23,0	26,0
K-07 40 46 87	G 1	13,0	24,0	33,0

Web: <http://cat.hansa-flex.com/de/KSCHALLDAESINTERBRS>

K-SCHALLDAE SINTERBR IG

Schalldämpfer aus Sinterbronze, flache Ausführung, mit Innengewinde

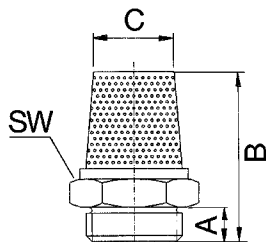

Zur Reduzierung von Abluftgeräuschen an pneumatischen Anlagen.

Betriebsdruck: max. 10 bar
Betriebstemperatur: -10 °C bis +250 °C
Norm: G-Gewinde nach DIN EN ISO 228-1

Hinweis: Weitere Angaben auf Anfrage.

Bezeichnung	Gewinde	B mm	C mm	SW
K-07 40 34 98	M 5	8,0	5,0	8 mm



(Fortsetzung)

K-SCHALLDAE SINTERBR IG

Schalldämpfer aus Sinterbronze, flache Ausführung, mit Innengewinde

Bezeichnung	Gewinde	B mm	C mm	SW
K- 07 40 34 99	G 1/8	10,0	9,0	13 mm
K- 07 40 35 00	G 1/4	11,0	11,0	16 mm
K- 07 40 35 01	G 3/8	12,0	15,0	19 mm
K- 07 40 35 02	G 1/2	13,0	20,0	24 mm
K- 07 40 46 88	G 3/4	18,0	28,0	32 mm
K- 07 40 46 89	G 1	22,0	37,0	41 mm

Web: <http://cat.hansa-flex.com/de/KSCHALLDAESINTERBRIG>

K-SCHALLDAE SINTERBR AG 560

Schalldämpfer aus Sinterbronze, flache Ausführung, mit Außengewinde, Serie 560

Zur Reduzierung von Abluftgeräuschen an pneumatischen Anlagen.

Betriebsdruck: max. 10 bar

Betriebstemperatur: -10 °C bis +250 °C

Norm: G-Gewinde nach DIN EN ISO 228-1

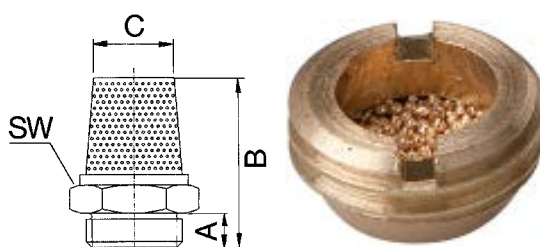

Hinweis: Weitere Angaben auf Anfrage.

Bezeichnung	Gewinde	B mm	C mm
K- 07 40 34 87	G 1/8	6,0	6,0
K- 07 40 34 88	G 1/4	6,0	8,0
K- 07 40 34 89	G 3/8	6,5	10,0
K- 07 40 34 90	G 1/2	8,0	12,0
K- 07 40 34 91	G 3/4	10,5	20,0
K- 07 40 34 92	G 1	9,5	26,0

Web: <http://cat.hansa-flex.com/de/KSCHALLDAESINTERBRAG560>

K-SCHALLDAE FEDEREINSTELLUNG

Schalldämpfer mit Federeinstellung

Betriebsdruck: max. 12 bar

Betriebstemperatur: -10 °C bis +80 °C

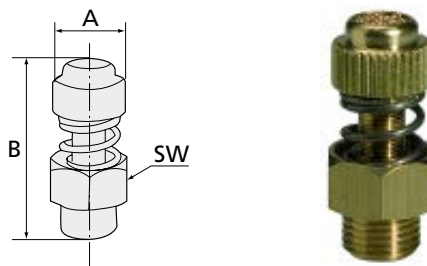

Hinweis: Weitere Angaben auf Anfrage.

Bezeichnung	Gewinde	A mm	B max mm	B min mm	SW
K- 07 40 34 64	G 1/8	12,0	28,0	26,0	13 mm
K- 07 40 34 65	G 1/4	14,0	32,0	30,0	15 mm
K- 07 40 34 66	G 3/8	17,0	38,0	36,0	22 mm
K- 07 40 34 67	G 1/2	17,0	39,0	37,0	22 mm
K- 07 40 34 68	G 3/4	32,0	50,0	46,0	30 mm
K- 07 40 34 69	G 1	32,0	50,0	47,0	36 mm

Web: <http://cat.hansa-flex.com/de/KSCHALLDAEFEDEREINSTELLUNG>

K-KUNST SCHALLDAEMPFER GRA

Kunststoff-Schalldämpfer, mit Granulatfüllung

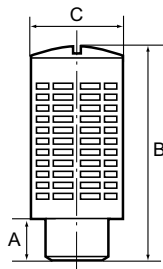

Mit Granulatfüllung, selbstreinigend. Neben Luft kann, bedingt durch die kugelförmige Granulatfüllung, auch feinsten Staub entweichen. Höhere Abblaseleistung.

Betriebsdruck: max. 12 bar
Betriebstemperatur: -20 °C bis +70 °C

Hinweis: Weitere Angaben auf Anfrage.

Bezeichnung	Gewinde	A mm	B mm	C mm
K-07 40 14 51	G 1/8	6,0	33,0	15,0
K-07 40 14 52	G 1/4	8,0	43,0	19,0
K-07 40 14 53	G 3/8	11,0	57,0	24,5
K-07 40 14 54	G 1/2	11,0	57,0	24,5
K-07 40 14 55	G 3/4	17,5	112,0	48,0
K-07 40 14 56	G 1	16,0	110,5	48,0

Web: <http://cat.hansa-flex.com/de/KKUNSTSCHALLDAEMPFERGRA>

K-KUNST SCHALLDAEMPFER BAU

Kunststoff-Schalldämpfer, mit Stahlnetz- und Baumwollstreifenfüllung

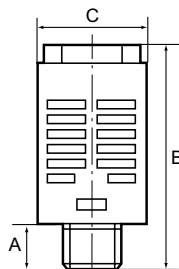

Durch die Stahlnetz- und Baumwollstreifenfüllung entweicht nur Luft. Verunreinigungen werden zurückgehalten. Höherer Geräuschdämpfungsgrad.

Betriebsdruck: max. 12 bar
Betriebstemperatur: -20 °C bis +70 °C

Hinweis: Weitere Angaben auf Anfrage.

Bezeichnung	Gewinde	A mm	B mm	C mm
K-07 40 14 57	G 1/8	6,0	34,0	15,5
K-07 40 14 58	G 1/4	8,0	43,0	19,5
K-07 40 14 59	G 3/8	10,5	58,0	24,5
K-07 40 14 60	G 1/2	10,5	58,0	24,5
K-07 40 14 61	G 3/4	17,5	112,0	48,0
K-07 40 14 62	G 1	16,0	110,5	48,0

Web: <http://cat.hansa-flex.com/de/KKUNSTSCHALLDAEMPFERBAU>

K-SCHALLDAE FRUEHWARNFUKT

Schalldämpfer mit Frühwarnfunktion

Durch den Warnanzeiger wird frühzeitig angezeigt, wenn der Gegendruck im Druckluftsystem zu hoch wird. Das Wartungspersonal kann visuell und akustisch durch den Anstieg des Lärmpegels einfach erkennen, dass der Sicherheitslärmdämpfer ausgewechselt werden muss, bevor kostspielige, unnötige Betriebsstörungen eintreten. Die Konstruktion besteht aus einem Zweikammersystem, der inneren und äußeren Lärmdämpferkammer. Der innere Diffusor fungiert als Warnanzeiger und wird hinausgeschoben, wenn ein erhöhter Gegendruck im System herrscht. Der Lärmdämpfer ist umgehend auszuwechseln, wenn der innere Diffusor sich so weit hinauschiebt, dass eine rote Markierung sichtbar wird.

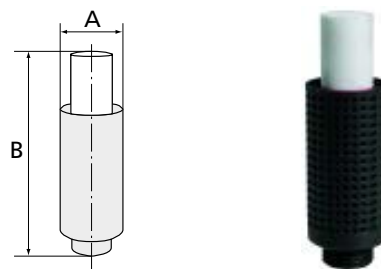

Betriebsdruck: 5 bar
Betriebstemperatur: max. 70 °C
Norm: G-Gewinde nach DIN EN ISO 228-1
Werkstoff: PP
Lärmreduzierung: 32 dB(A)

Hinweis: Weitere Angaben auf Anfrage.

Bezeichnung	Gewinde	A mm	B mm	Durchfluss L/min	Lärmpegel dBA
K- 07 40 15 22	G 1/8 außen	15,7	35,5	450	65,5
K- 07 40 15 23	G 1/4 außen	19,6	42,6	883	66,5
K- 07 40 15 24	G 3/8 außen	26,8	57,0	1480	73,2
K- 07 40 15 25	G 1/2 außen	32,4	73,5	1910	76,5

Web: <http://cat.hansa-flex.com/de/KSCHALLDAEFRUEHWARNFUKT>

K-GEHOERSCHUTZSTOEPSSEL

Gehörschutzstöpsel

Aus langsam rückverformendem, umweltfreundlichem Polyurethan-Schaumstoff. Leichter und gleichmäßiger Anpressdruck. Gute Dämmung bei optimalem Komfort.

Farbe: gelb
SNR-Wert: 36 dBA
Verpackungseinheit: 250 Paar
Werkstoff: Polyurethan-Schaumstoff



Hinweis: Weitere Angaben auf Anfrage.

Bezeichnung

K- 07 10 07 15

Web: <http://cat.hansa-flex.com/de/KGEHOERSCHUTZSTOEPSSEL>

K-BUEGELGEOERSCHUETZER

Bügelgehörschützer



Formschöner Bügelgehörschutz mit niedrigem Anpressdruck für höchsten Komfort. Speziell konzipiert für kurzzeitige Einsätze. Extrem elastischer Bügel für konstant niedrigen Anpressdruckeffektive Schalldämpfung sorgt für guten Schutzweiche, nicht ins Ohr eindringende Stöpselfederleicht

Pegelbereich: bis 101 dB
SNR-Wert: 26 dBA

Hinweis: Weitere Angaben auf Anfrage.

Bezeichnung

K-07 10 07 16

Web: <http://cat.hansa-flex.com/de/KBUEGELGEOERSCHUETZER>

K-KAPSELGEOERSCHUTZ

Kapselgehörschützer



Für starke Lärmbelastigungen und effektiven Schutz bei mittel- und hochfrequentem Lärm breiter, weich gepolsterter Kopfbügel sorgt für gute Gewichtsverteilung Zweipunkt-Aufhängung bedingt leichten Andruck und bequeme Langzeitanwendung zusätzlicher Komfort durch weiche, flüssigkeitsgefüllte Dichtkissen.

Pegelbereich: bis 105 dB
SNR-Wert: 31 dBA

Hinweis: Weitere Angaben auf Anfrage.

Bezeichnung

K-07 10 07 17

Gewicht

kg
0,21

Web: <http://cat.hansa-flex.com/de/KKAPSELGEOERSCHUTZ>

3

4



Rohrleitungssystem Infinity

Rohrleitung

Rohrleitung Aluminium	510
-----------------------	-----

Verbindungselemente Ø 20 – Ø 63 mm

Gerade	511
Winkel	514
T-Form	518
Kugelhahn	519
Zubehör	520

Verbindungselemente Ø 80 - Ø 110 mm

Steckverbinder	521
Flansche	524

Rohrflansch, Befestigungsmaterial und Zubehör

Rohrflansch	525
Befestigungsmaterial	525
Zubehör	527

K-ROHRLEIT ALU KALIBRIERT BLAU INFI

Rohrleitung aus Aluminium, kalibriert, blau

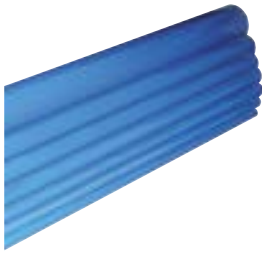

Medien: Druckluft, Vakuum, inerte Gase
Ausdehnungskoeffizient: 0,024 mm/m °C
Betriebsdruck: -0,99 bar - 15 bar
Temp. Bereich: -20 °C bis +80 °C
Farbe: blau RAL 5010
Werkstoff: Aluminium UNI 9006/1 Al Mg 0,5 Si 0,4 Fe 0,2
Oberflächenbehandlung: elektrostatische Beschichtung

Bestellhinweise: Sonderlängen auf Anfrage

Bezeichnung	Außen-Ø mm	Wandstärke mm	Gewicht pro m g	Gewicht spezifisch pro dm ³ kg	Länge m	Verpackungseinheit
K-07 40 53 09	20	1,5	235,000	2,7	4,000	8 Stück
K-07 40 53 23	20	1,5	235,000	2,7	6,000	8 Stück
K-07 40 53 10	25	1,5	298,000	2,7	4,000	8 Stück
K-07 40 53 24	25	1,5	298,000	2,7	6,000	8 Stück
K-07 40 53 11	32	1,5	387,000	2,7	4,000	9 Stück
K-07 40 53 25	32	1,5	387,000	2,7	6,000	8 Stück
K-07 40 53 12	40	1,5	490,000	2,7	4,000	9 Stück
K-07 40 53 26	40	1,5	490,000	2,7	6,000	4 Stück
K-07 40 53 13	50	2,0	814,000	2,7	4,000	4 Stück
K-07 40 53 27	50	2,0	814,000	2,7	6,000	4 Stück
K-07 40 53 14	63	2,0	1,034	2,7	4,000	4 Stück
K-07 40 53 28	63	2,0	1,034	2,7	6,000	2 Stück
K-07 40 55 07	80	2,0	1,493	2,7	4,000	
K-07 40 55 09	80	2,0	1,493	2,7	6,000	
K-07 40 53 22	110	2,5	2,280	2,7	4,000	2 Stück
K-07 40 53 29	110	2,5	2,280	2,7	6,000	1 Stück

Web: <http://cat.hansa-flex.com/de/KROHRLEITALUKALIBRIERTBLAUINFI>**K-ROHRLEIT ALU KALIBRIERT GRAU INFI**

Rohrleitung aus Aluminium, kalibriert, grau



Medien: Druckluft, Vakuum, inerte Gase
Ausdehnungskoeffizient: 0,024 mm/m °C
Betriebsdruck: -0,99 bar - 15 bar
Temp. Bereich: -20 °C bis +80 °C
Farbe: grau RAL 7035
Werkstoff: Aluminium UNI 9006/1 Al Mg 0,5 Si 0,4 Fe 0,2
Oberflächenbehandlung: elektrostatische Beschichtung

Bestellhinweise: Sonderlängen auf Anfrage

Bezeichnung	Außen-Ø mm	Wandstärke mm	Gewicht pro m g	Gewicht spezifisch pro dm ³ kg	Länge m	Verpackungseinheit
K-07 40 53 15	20	1,5	235,000	2,7	4,000	8 Stück
K-07 40 53 30	20	1,5	235,000	2,7	6,000	8 Stück
K-07 40 53 16	25	1,5	298,000	2,7	4,000	8 Stück
K-07 40 53 31	25	1,5	298,000	2,7	6,000	8 Stück
K-07 40 53 17	32	1,5	387,000	2,7	4,000	9 Stück
K-07 40 53 32	32	1,5	387,000	2,7	6,000	8 Stück
K-07 40 53 18	40	1,5	490,000	2,7	4,000	9 Stück
K-07 40 53 33	40	1,5	490,000	2,7	6,000	4 Stück
K-07 40 53 19	50	2,0	814,000	2,7	4,000	4 Stück
K-07 40 53 34	50	2,0	814,000	2,7	6,000	4 Stück
K-07 40 53 20	63	2,0	1,034	2,7	4,000	4 Stück
K-07 40 53 35	63	2,0	1,034	2,7	6,000	2 Stück
K-07 40 55 08	80	2,0	1,493	2,7	4,000	
K-07 40 55 10	80	2,0	1,493	2,7	6,000	



(Fortsetzung)

K-ROHRLEIT ALU KALIBRIERT GRAU INFI

Rohrleitung aus Aluminium, kalibriert, grau

Bezeichnung	Außen-Ø mm	Wandstärke mm	Gewicht pro m g	Gewicht spezifisch pro dm ³ kg	Länge m	Verpackungseinheit
K- 07 40 53 21	110	2,5	2,280	2,7	4,000	2 Stück
K- 07 40 53 36	110	2,5	2,280	2,7	6,000	1 Stück

Web: <http://cat.hansa-flex.com/de/KROHRLEITALUKALIBRIERTGRAUINFI>**K-STECK VS 20-50 INFI**

Steckverschluss Ø 20 mm – Ø 63 mm

Medien: Druckluft, Vakuum, inerte Gase
Betriebsdruck: -0,99 bar - 15 bar
Temp. Bereich: -20 °C bis +80 °C
Dichtung: NBR
Gehäuse: Messing vernickelt
Klemmring: Edelstahl 1.4301
Mutter: Messing vernickelt
O-Ring: NBR
Sicherungsring: Technopolymer

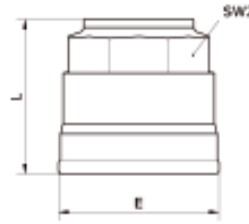

Bezeichnung	Rohr-Außen-Ø	E mm	L mm	SW2 mm
K- 07 40 54 20	20 mm	34,5	33,0	30
K- 07 40 54 21	25 mm	42,5	39,0	35
K- 07 40 54 22	32 mm	52,0	46,5	45
K- 07 40 54 23	40 mm	63,0	53,0	55
K- 07 40 54 24	50 mm	73,0	62,0	65
K- 07 40 55 04	63 mm	94,0	54,0	75

Web: <http://cat.hansa-flex.com/de/KSTECKVS2050INFI>**K-STECK VS ABLASS 20-63 INFI**

Steckverschluss Ø 20 mm – Ø 63 mm mit Kondensatablass

Medien: Druckluft, Vakuum, inerte Gase
Betriebsdruck: -0,99 bar - 15 bar
Temp. Bereich: -20 °C bis +80 °C
Dichtung: NBR
Gehäuse: Messing vernickelt
Klemmring: Edelstahl 1.4301
Mutter: Messing vernickelt
O-Ring: NBR
Sicherungsring: Technopolymer

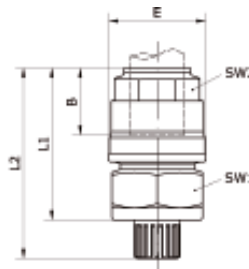

Bezeichnung	Rohr-Außen-Ø	B mm	E mm	L1 mm	L2 mm	SW1 mm	SW2 mm
K- 07 40 53 86	20 mm	36,0	34,5	52,5	67,0	32	30
K- 07 40 53 87	25 mm	38,5	42,5	57,5	72,0	32	35
K- 07 40 53 88	32 mm	46,0	52,0	67,5	82,0	38	45
K- 07 40 53 89	40 mm	52,0	63,0	77,0	91,5	50	55
K- 07 40 53 90	50 mm	63,5	73,0	86,5	101,0	55	65

Web: <http://cat.hansa-flex.com/de/KSTECKVSABLASS2063INFI>

K-RED STUECK 20-63 INFI

Reduzierstück Ø 20 mm – Ø 63 mm

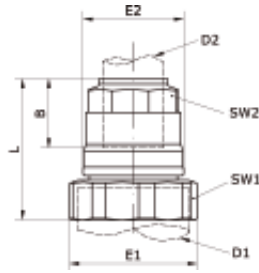

Medien: Druckluft, Vakuum, inerte Gase
Betriebsdruck: -0,99 bar - 15 bar
Temp. Bereich: -20 °C bis +80 °C
Dichtung: NBR
Gehäuse: Messing vernickelt
Klemmring: Edelstahl 1.4301
Mutter: Messing vernickelt
O-Ring: NBR
Sicherungsring: Technopolymer

Bezeichnung	Rohr-Außen-Ø	B mm	D1 mm	D2 mm	E1 mm	E2 mm	L mm	SW1 mm	SW2 mm
K-07 40 54 26	25 - 20 mm	31,5	25,0	20	43,5	34,5	48,0	42	30
K-07 40 54 27	32 - 20 mm	31,5	32,0	20	54,0	34,5	48,5	52	30
K-07 40 54 28	32 - 25 mm	38,5	32,0	25	54,0	42,5	55,0	63	35
K-07 40 54 29	40 - 20 mm	31,5	40,0	20	65,0	34,5	50,0	63	30
K-07 40 54 30	40 - 25 mm	38,5	40,0	25	65,0	42,5	56,5	63	35
K-07 40 54 31	40 - 32 mm	46,0	40,0	32	65,0	52,0	63,5	63	45
K-07 40 54 32	50 - 32 mm	46,0	50,0	32	75,0	52,0	63,5	73	45
K-07 40 54 33	50 - 40 mm	52,0	50,0	40	75,0	63,0	69,0	73	55

Web: <http://cat.hansa-flex.com/de/KREDSTUECK2063INFI>

K-STECK VB 20-63 INFI

Gerade Steckverbindung Ø 20 mm – Ø 63 mm

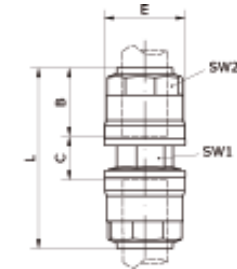

Medien: Druckluft, Vakuum, inerte Gase
Betriebsdruck: -0,99 bar - 15 bar
Temp. Bereich: -20 °C bis +80 °C
Dichtung: NBR
Gehäuse: Aluminium
Klemmring: Edelstahl 1.4301
Mutter: Aluminium
O-Ring: NBR
Sicherungsring: Technopolymer

Bezeichnung	Rohr-Außen-Ø	B mm	C mm	E mm	L mm	SW1 mm	SW2 mm
K-07 40 54 97	63 mm	57,5	44,0	94,0	159,0	73	75

Web: <http://cat.hansa-flex.com/de/KSTECKVB2063INFI>

K-G VB 20-63 INFI

Gerade Steckverbindung Ø 20 mm – Ø 63 mm

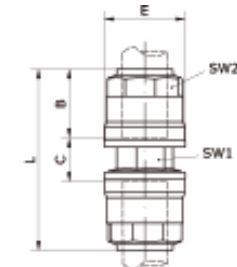

Medien: Druckluft, Vakuum, inerte Gase
Betriebsdruck: -0,99 bar - 15 bar
Temp. Bereich: -20 °C bis +80 °C
Dichtung: NBR
Gehäuse: Messing vernickelt
Klemmring: Edelstahl 1.4301
Mutter: Messing vernickelt
O-Ring: NBR
Sicherungsring: Technopolymer

Bezeichnung	Rohr-Außen-Ø	B mm	C mm	E mm	L mm	SW1 mm	SW2 mm
K-07 40 53 50	20 mm	31,5	14,5	34,5	76,5	21	30
K-07 40 53 51	25 mm	38,5	13,5	42,5	90,5	26	35
K-07 40 53 52	32 mm	46,0	14,5	52,0	106,5	32	45



(Fortsetzung)

K-G VB 20-63 INFI

Gerade Steckverbindung Ø 20 mm – Ø 63 mm

Bezeichnung	Rohr-Außen-Ø	B mm	C mm	E mm	L mm	SW1 mm	SW2 mm
K- 07 40 53 53	40 mm	52,0	21,0	63,0	125,0	41	55
K- 07 40 53 54	50 mm	63,5	21,5	73,0	148,5	50	65

 Web: <http://cat.hansa-flex.com/de/KGVB2063INFI>

K-G-STECK VB 20-63 AG INFI

Gerade Steckverbindung Ø 20 mm – Ø 63 mm mit Außengewinde

Medien: Druckluft, Vakuum, inerte Gase
Betriebsdruck: -0,99 bar - 15 bar
Temp. Bereich: -20 °C bis +80 °C
Dichtung: NBR
Gehäuse: Aluminium
Klemmring: Edelstahl 1.4301
Mutter: Aluminium
O-Ring: NBR
Sicherungsring: Technopolymer

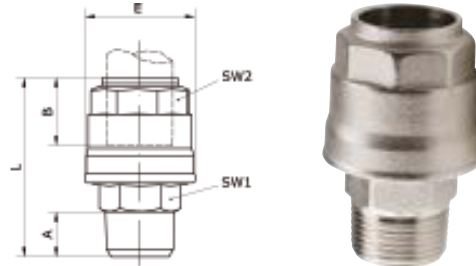

Bezeichnung	Rohr-Außen-Ø	Anschluss	A mm	B mm	E mm	L mm	SW1 mm	SW2 mm
K- 07 40 54 95	63 mm	R 2	24,0	57,5	94,0	109,5	65	75
K- 07 40 54 96	63 mm	R 2 1/2	24,0	57,5	94,0	106,5	75	75

 Web: <http://cat.hansa-flex.com/de/KGSTECKVB2063AGINFI>

K-G STECK 20-63 AG INFI

Gerade Steckverbindung Ø 20 mm – Ø 63 mm mit Außengewinde

Medien: Druckluft, Vakuum, inerte Gase
Betriebsdruck: -0,99 bar - 15 bar
Temp. Bereich: -20 °C bis +80 °C
Dichtung: NBR
Gehäuse: Messing vernickelt
Klemmring: Edelstahl 1.4301
Mutter: Messing vernickelt
O-Ring: NBR
Sicherungsring: Technopolymer

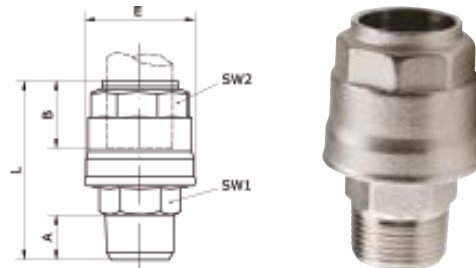

Bezeichnung	Rohr-Außen-Ø	Anschluss	A mm	B mm	E mm	L mm	SW1 mm	SW2 mm
K- 07 40 53 37	20 mm	R 1/2	14,0	31,5	34,5	56,0	22	30
K- 07 40 53 38	25 mm	R 3/4	16,5	38,5	42,5	66,0	27	35
K- 07 40 53 39	32 mm	R 1	19,0	46,0	52,0	76,5	34	45
K- 07 40 53 40	40 mm	R 1 1/4	21,5	52,0	63,0	89,5	45	55
K- 07 40 53 41	40 mm	R 1 1/2	21,5	52,0	63,0	92,0	50	55
K- 07 40 53 42	50 mm	R 1 1/2	21,5	63,5	73,0	105,0	50	65

 Web: <http://cat.hansa-flex.com/de/KGSTECK2063AGINFI>

K-G STECK 20-63 IG INFI

Gerade Steckverbindung Ø 20 mm – Ø 63 mm mit Innengewinde

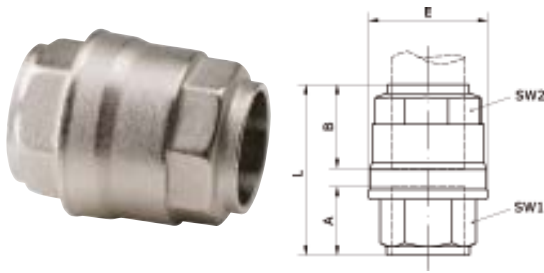

- Medien:** Druckluft, Vakuum, inerte Gase
- Betriebsdruck:** -0,99 bar - 15 bar
- Temp. Bereich:** -20 °C bis +80 °C
- Dichtung:** NBR
- Gehäuse:** Messing vernickelt
- Klemmring:** Edelstahl 1.4301
- Mutter:** Messing vernickelt
- O-Ring:** NBR
- Sicherungsring:** Technopolymer

Bezeichnung	Rohr-Außen-Ø	Anschluss	A	B	E	L	SW1	SW2
			mm	mm	mm	mm	mm	mm
K-07 40 53 44	20 mm	G 1/2"	15,0	31,5	34,5	49,0	24	30
K-07 40 53 45	25 mm	G 3/4	16,5	38,5	42,5	56,5	32	35
K-07 40 53 46	32 mm	G 1	19,0	46,0	52,0	66,5	38	45
K-07 40 53 47	40 mm	G 1 1/4	22,0	52,0	63,0	76,0	50	55
K-07 40 53 48	50 mm	G 1.1/2"	22,0	63,5	73,0	85,5	55	65

Web: <http://cat.hansa-flex.com/de/KGSTECK2063IGINFI>

K-W90 STECK VB 20-63 INFI

90°-Winkel-Steckverbindung Ø 20 mm – Ø 63 mm

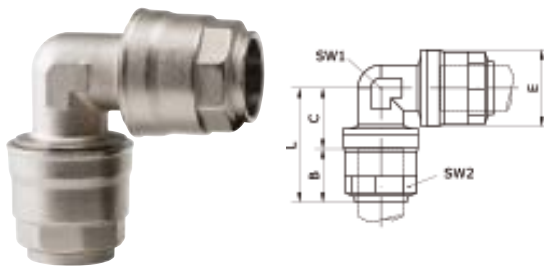

- Medien:** Druckluft, Vakuum, inerte Gase
- Betriebsdruck:** -0,99 bar - 15 bar
- Temp. Bereich:** -20 °C bis +80 °C
- Dichtung:** NBR
- Gehäuse:** Messing vernickelt
- Klemmring:** Edelstahl 1.4301
- Mutter:** Messing vernickelt
- O-Ring:** NBR
- Sicherungsring:** Technopolymer

Bezeichnung	Rohr-Außen-Ø	B	C	E	L	SW1	SW2
		mm	mm	mm	mm	mm	mm
K-07 40 53 56	20 mm	31,5	19,0	34,5	51,0	21	30
K-07 40 53 57	25 mm	38,5	23,0	42,5	61,5	26	35
K-07 40 53 58	32 mm	46,0	28,0	52,0	74,5	34	45
K-07 40 53 59	40 mm	52,0	34,0	63,0	86,5	41	55
K-07 40 53 60	50 mm	63,5	40,5	73,0	104,0	50	65
K-07 40 54 98	63 mm	57,5	55,5	94,0	113,0	73	75

Web: <http://cat.hansa-flex.com/de/KW90STECKVB2063INFI>

K-W90 STECK VB WAND 20-63 INFI

90°-Winkel-Steckverbindung Ø 20 mm – Ø 63 mm mit Wandbefestigung (einstellbar)



- Medien:** Druckluft, Vakuum, inerte Gase
- Betriebsdruck:** -0,99 bar - 15 bar
- Temp. Bereich:** -20 °C bis +80 °C
- Dichtung:** NBR
- Gehäuse:** Messing vernickelt
- Klemmring:** Edelstahl 1.4301
- Mutter:** Messing vernickelt
- O-Ring:** NBR
- Sicherungsring:** Technopolymer

Bezeichnung	Rohr-Außen-Ø	Anschluss	B	C	E	L1	L2	L3	L max	L min	M	N	O	SW1	SW2
			mm	mm	mm	mm	mm	mm	mm	mm	mm	mm	mm	mm	mm
K-07 40 54 11	20 mm	G 1/2"	31,5	19,5	34,5	35,0	51,0	35,0	40	22	64	50	20,0	21	30



(Fortsetzung)

K-W90 STECK VB WAND 20-63 INFI

90°-Winkel-Steckverbindung Ø 20 mm – Ø 63 mm mit Wandbefestigung (einstellbar)

Bezeichnung	Rohr-Außen-Ø	Anschluss	B mm	C mm	E mm	L1 mm	L2 mm	L3 mm	L max mm	L min mm	M mm	N mm	O mm	SW1 mm	SW2 mm
K-07 40 54 12	25 mm	G 3/4	38,5	23,0	42,5	37,0	62,0	39,0	40	22	64	50	20,0	26	35
K-07 40 54 13	32 mm	G 1	46,0	28,0	52,0	41,0	74,5	48,5	40	26	64	50	20,0	34	45

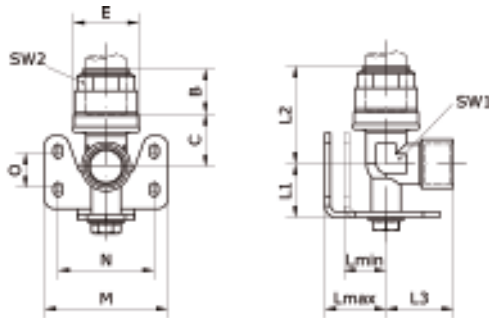
Web: <http://cat.hansa-flex.com/de/KW90STECKVBWAND2063INFI>

K-W90 STECK AG 20-63 INFI

90°-Winkel-Steckverbindung Ø 20 mm – Ø 63 mm mit Außengewinde

Medien: Druckluft, Vakuum, inerte Gase
Betriebsdruck: -0,99 bar - 15 bar
Temp. Bereich: -20 °C bis +80 °C
Dichtung: NBR
Gehäuse: Messing vernickelt
Klemmring: Edelstahl 1.4301
Mutter: Messing vernickelt
O-Ring: NBR
Sicherungsring: Technopolymer

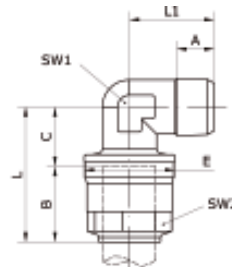

Bezeichnung	Rohr-Außen-Ø	Anschluss	A mm	B mm	C mm	E mm	L mm	L1 mm	SW1 mm	SW2 mm
K-07 40 53 68	20 mm	R 1/2	14,0	31,5	19,0	34,5	51,0	32,0	21	30
K-07 40 53 69	25 mm	R 3/4	16,5	38,5	23,0	42,5	61,5	37,0	26	35
K-07 40 53 70	32 mm	R 1	19,0	46,0	28,0	52,0	74,5	49,0	34	45
K-07 40 53 71	40 mm	R 1 1/4	21,5	52,0	34,0	63,0	86,5	54,0	41	55
K-07 40 53 72	50 mm	R 1 1/2	21,5	63,5	40,5	73,0	104,0	59,0	50	65

Web: <http://cat.hansa-flex.com/de/KW90STECKAG2063INFI>

K-W90 STECK IG 20-63 INFI

90°-Winkel-Steckverbindung Ø 20 mm – Ø 63 mm mit Innengewinde

Medien: Druckluft, Vakuum, inerte Gase
Betriebsdruck: -0,99 bar - 15 bar
Temp. Bereich: -20 °C bis +80 °C
Dichtung: NBR
Gehäuse: Messing vernickelt
Klemmring: Edelstahl 1.4301
Mutter: Messing vernickelt
O-Ring: NBR
Sicherungsring: Technopolymer

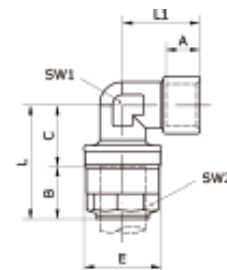

Bezeichnung	Rohr-Außen-Ø	Anschluss	A mm	B mm	C mm	E mm	L mm	L1 mm	SW1 mm	SW2 mm
K-07 40 53 74	20 mm	G 1/2"	13,0	31,5	19,0	34,5	51,0	34,5	21	30
K-07 40 53 75	25 mm	G 3/4	14,5	38,5	23,0	42,5	61,5	38,5	26	35
K-07 40 53 76	32 mm	G 1	16,5	46,0	28,0	52,0	74,5	47,5	34	45
K-07 40 53 77	40 mm	G 1 1/4	20,0	52,0	34,0	63,0	86,5	56,5	41	55
K-07 40 53 78	50 mm	G 1.1/2"	22,0	63,5	40,5	73,0	104,0	64,7	50	65

Web: <http://cat.hansa-flex.com/de/KW90STECKIG2063INFI>

K-W STECK VB 2-FACH WAND 20-63 INFI

2-fach-Winkel-Steckverbindung Ø 20 mm – Ø 63 mm mit Wandbefestigung (einstellbar)



Medien: Druckluft, Vakuum, inerte Gase
Betriebsdruck: -0,99 bar - 15 bar
Temp. Bereich: -20 °C bis +80 °C
Dichtung: NBR
Gehäuse: Messing vernickelt
Klemmring: Edelstahl 1.4301
Mutter: Messing vernickelt
O-Ring: NBR
Sicherungsring: Technopolymer

Bezeichnung	Rohr-Außen-Ø	Anschluss	B	C	E	I	L1	L2	L max	L min	M	N	O	P	SW1	SW2
			mm	mm	mm	mm	mm	mm	mm	mm	mm	mm	mm	mm	mm	mm
K-07 40 54 14	20 mm	G 1/2"	31,5	20,0	34,5	28,5	27,0	51,5	54	22	74	61	30,5	5	26	30
K-07 40 54 15	25 mm	G 1/2"	38,5	21,0	42,5	28,5	27,0	59,0	54	22	74	61	30,5	5	26	35

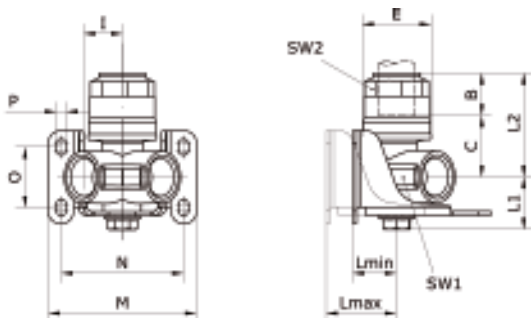

Web: <http://cat.hansa-flex.com/de/KWSTECKVB2FACHWAND2063INFI>

K-W135 STECK VB 20-63 INFI

135°-Winkel-Steckverbindung Ø 20 mm – Ø 63 mm

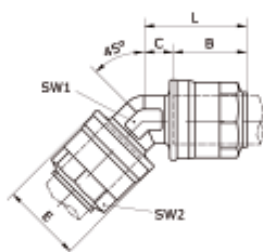

Medien: Druckluft, Vakuum, inerte Gase
Betriebsdruck: -0,99 bar - 15 bar
Temp. Bereich: -20 °C bis +80 °C
Dichtung: NBR
Gehäuse: Messing vernickelt
Klemmring: Edelstahl 1.4301
Mutter: Messing vernickelt
O-Ring: NBR
Sicherungsring: Technopolymer

Bezeichnung	Rohr-Außen-Ø	B	C	E	L	SW1	SW2
		mm	mm	mm	mm	mm	mm
K-07 40 53 62	20 mm	31,5	12,5	34,5	44,0	21	30
K-07 40 53 63	25 mm	38,5	13,5	42,5	52,0	26	35
K-07 40 53 64	32 mm	46,0	15,0	52,0	61,0	34	45
K-07 40 53 65	40 mm	52,0	18,0	63,0	70,0	41	55
K-07 40 53 66	50 mm	63,5	20,0	73,0	83,5	50	65
K-07 40 54 99	63 mm	57,5	24,0	94,0	82,0	73	75

Web: <http://cat.hansa-flex.com/de/KW135STECKVB2063INFI>

K-ENDVERT 2-FACH WAND 20-63 INFI

2-fach-Endverteiler Ø 20 mm – Ø 63 mm mit Wandbefestigung

Betriebsdruck: -0,99 bar - 15 bar
Temp. Bereich: -20 °C bis +80 °C
Gehäuse: Messing vernickelt
Mutter: Messing vernickelt



Bezeichnung	A mm	Anschluss Ausgang	Anschluss Eingang	B mm	C mm	D mm	E mm	F1	F2	G mm	H mm	L max mm	L min mm
K-07 40 54 16	87,0	G 1/2	G 1/2	73,0	48,5	72	29,5	G 1/2	G 1/2	5	28,5	60	35
K-07 40 54 17	87,0	G 1/2	G 3/4	73,0	48,5	72	29,5	G 3/4	G 1/2	5	28,5	60	35

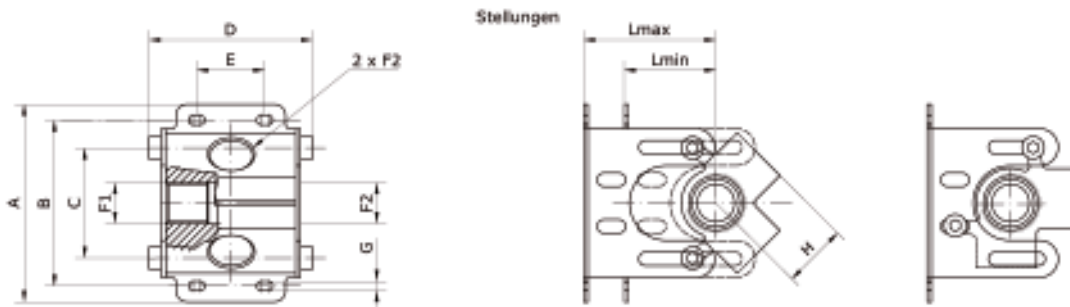

Web: <http://cat.hansa-flex.com/de/KENDVERT2FACHWAND2063INFI>

K-ENDVERT 4-FACH WAND 20-63 INFI

4-fach-Endverteiler Ø 20 mm – Ø 63 mm mit Wandbefestigung

Betriebsdruck: -0,99 bar - 15 bar
Temp. Bereich: -20 °C bis +80 °C
Gehäuse: Messing vernickelt
Mutter: Messing vernickelt



Bezeichnung	A mm	Anschluss Ausgang	Anschluss Eingang	B mm	C mm	D mm	E mm	F1	F2	G mm	H mm	I mm	L max mm	L min mm
K-07 40 54 19	87,0	G 1/2	G 1/2	73,0	48,5	120	77,5	G 1/2	G 1/2	5	28,5	48,0	60	35
K-07 40 54 18	87,0	G 1/2	G 3/4	73,0	48,5	120	77,5	G 3/4	G 1/2	5	28,5	48,0	60	35



Web: <http://cat.hansa-flex.com/de/KENDVERT4FACHWAND2063INFI>

K-T STECK VB SCHANH IG 20-63 INFI

T-Steckverbindung Ø 20 mm – Ø 63 mm mit integriertem Schwanenhals und Innengewinde

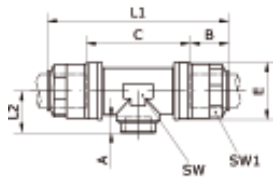

- Medien:** Druckluft, Vakuum, inerte Gase
- Betriebsdruck:** -0,99 bar - 15 bar
- Temp. Bereich:** -20 °C bis +80 °C
- Dichtung:** NBR
- Gehäuse:** Messing vernickelt
- Klemmring:** Edelstahl 1.4301
- Mutter:** Messing vernickelt
- O-Ring:** NBR
- Sicherungsring:** Technopolymer

Bezeichnung	Rohr-Außen-Ø	Anschluss	A mm	B mm	C mm	E mm	L1 mm	L2 mm	SW mm	SW1 mm
K-07 40 54 04	20 mm	G 3/8	11,0	31,5	48,0	34,5	109,0	25,0	28	30
K-07 40 54 05	20 mm	G 1/2"	13,5	31,5	48,0	34,5	109,0	28,0	28	30
K-07 40 54 06	25 mm	G 3/8	11,0	38,5	45,5	42,5	121,5	29,0	35	35
K-07 40 54 07	25 mm	G 1/2"	13,5	38,5	45,5	42,5	121,5	31,0	35	35
K-07 40 54 08	32 mm	G 1/2"	13,5	46,0	54,5	52,0	146,5	36,5	45	45
K-07 40 54 09	40 mm	G 1/2"	13,5	52,5	60,0	63,0	165,5	41,5	55	55
K-07 40 54 10	50 mm	G 3/4	14,5	63,5	73,5	73,0	201,0	47,5	65	65

Web: <http://cat.hansa-flex.com/de/KTSTECKVBSCHANHIG2063INFI>

K-T-STECK VB 20-63 SCHANH IG INFI

T-Steckverbindung Ø 20 mm – Ø 63 mm mit integriertem Schwanenhals und Innengewinde

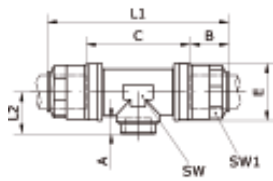

- Medien:** Druckluft, Vakuum, inerte Gase
- Betriebsdruck:** -0,99 bar - 15 bar
- Temp. Bereich:** -20 °C bis +80 °C
- Dichtung:** NBR
- Gehäuse:** Aluminium
- Klemmring:** Edelstahl 1.4301
- Mutter:** Aluminium
- O-Ring:** NBR
- Sicherungsring:** Technopolymer

Bezeichnung	Rohr-Außen-Ø	Anschluss	A mm	B mm	C mm	E mm	L1 mm	L2 mm	SW mm	SW1 mm
K-07 40 55 02	63 mm	G 1/2"	13,5	57,5	88,0	94,0	203,0	53,0	80	75
K-07 40 55 01	63 mm	G 3/4	14,5	57,5	88,0	94,0	203,0	54,0	80	75
K-07 40 55 03	63 mm	G 1	17,5	57,5	88,0	94,0	203,0	56,5	80	75

Web: <http://cat.hansa-flex.com/de/KTSTECKVB2063SCHANHIGINFI>

K-T STECK VB 20-63 INFI

T-Steckverbindung Ø 20 mm – Ø 63 mm

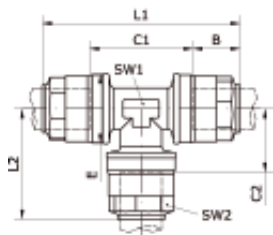

- Medien:** Druckluft, Vakuum, inerte Gase
- Betriebsdruck:** -0,99 bar - 15 bar
- Temp. Bereich:** -20 °C bis +80 °C
- Dichtung:** NBR
- Gehäuse:** Messing vernickelt
- Klemmring:** Edelstahl 1.4301
- Mutter:** Messing vernickelt
- O-Ring:** NBR
- Sicherungsring:** Technopolymer

Bezeichnung	Rohr-Außen-Ø	B mm	C1 mm	C2 mm	E mm	L1 mm	L2 mm	SW1 mm	SW2 mm
K-07 40 53 80	20 mm	31,5	34,5	22,5	34,5	98,0	54,5	21	30
K-07 40 53 81	25 mm	38,5	37,5	26,0	42,5	113,5	65,0	26	35



(Fortsetzung)

K-T STECK VB 20-63 INFI

T-Steckverbindung Ø 20 mm – Ø 63 mm

Bezeichnung	Rohr-Außen-Ø	B mm	C1 mm	C2 mm	E mm	L1 mm	L2 mm	SW1 mm	SW2 mm
K- 07 40 53 82	32 mm	46,0	46,5	31,5	52,0	138,5	77,0	34	45
K- 07 40 53 83	40 mm	52,0	55,5	38,0	63,0	159,5	90,0	41	55
K- 07 40 53 84	50 mm	63,5	69,0	44,5	73,0	196,0	108,0	50	65
K- 07 40 55 00	63 mm	57,5	111,0	55,5	94,0	226,0	113,0	73	75

Web: <http://cat.hansa-flex.com/de/KTSTECKVB2063INFI>

K-T STECK VB SCHANH 20-63 INFI

T-Steckverbindung Ø 20 mm – Ø 63 mm mit integriertem Schwanenhals

Medien: Druckluft, Vakuum, inerte Gase
Betriebsdruck: -0,99 bar - 15 bar
Temp. Bereich: -20 °C bis +80 °C
Dichtung: NBR
Gehäuse: Messing vernickelt
Klemmring: Edelstahl 1.4301
Mutter: Messing vernickelt
O-Ring: NBR
Sicherungsring: Technopolymer

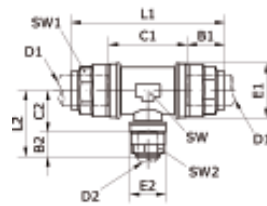

Bezeichnung	Rohr-Außen-Ø	B1 mm	B2 mm	C1 mm	C2 mm	D1 mm	D2 mm	E1 mm	E2 mm	L1 mm	L2 mm	SW mm	SW1 mm	SW2 mm
K- 07 40 53 92	20 - 20 - 20 mm	31,5	31,5	48,0	22,5	20,0	20	34,5	34,5	109,0	54,0	28	30	30
K- 07 40 53 93	25 - 20 - 25 mm	38,0	31,5	45,5	27,5	25,0	20	42,5	34,5	121,5	59,0	35	35	30
K- 07 40 53 94	32 - 20 - 32 mm	46,0	31,5	54,5	31,5	32,0	20	52,0	34,5	146,5	63,0	45	45	30
K- 07 40 53 95	32 - 25 - 32 mm	46,0	38,0	54,5	31,5	32,0	25	52,0	42,5	146,5	70,0	45	45	35
K- 07 40 53 96	40 - 20 - 40 mm	52,5	31,5	60,0	34,5	40,0	20	63,0	34,5	165,5	66,0	55	55	30
K- 07 40 53 97	40 - 25 - 40 mm	52,5	38,0	60,0	34,5	40,0	25	63,0	42,5	165,5	73,0	55	55	35
K- 07 40 53 98	50 - 20 - 50 mm	63,5	31,5	73,5	41,5	50,0	20	73,0	34,5	201,0	73,0	65	65	30
K- 07 40 53 99	50 - 25 - 50 mm	63,5	38,5	73,5	41,0	50,0	25	73,0	42,5	201,0	80,0	65	65	35
K- 07 40 54 00	50 - 32 - 50 mm	63,5	46,0	73,5	41,0	50,0	32	73,0	52,0	201,0	87,5	65	65	45

Web: <http://cat.hansa-flex.com/de/KTSTECKVBSCHANH2063INFI>

K-2-BK V DURCHG INFI

2/2-Wege-Kugelhahn Ø 20 mm – Ø 63 mm mit vollem Durchgang

Medien: Druckluft, Vakuum, inerte Gase
Betriebsdruck: -0,99 bar - 15 bar
Temp. Bereich: -20 °C bis +80 °C
Dichtung: NBR
Gehäuse: Messing vernickelt
Klemmring: Edelstahl 1.4301
Mutter: Aluminium
O-Ring: NBR
Sicherungsring: Technopolymer

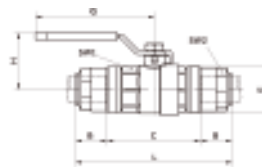

Bezeichnung	Rohr-Außen-Ø	B mm	C mm	DN	E mm	G mm	H mm	L mm	SW1 mm	SW2 mm
K- 07 40 55 05	63 mm	57,5	38,0	59	94,0	240	111,5	232,0	89	75

Web: <http://cat.hansa-flex.com/de/K2BKVDURCHGINFI>

K-2-BK V DURCHG 20-63 INFI

2/2-Wege-Kugelhahn Ø 20 mm – Ø 63 mm mit vollem Durchgang

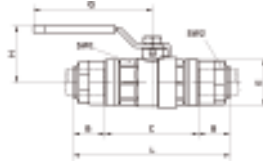

- Medien:** Druckluft, Vakuum, inerte Gase
- Betriebsdruck:** -0,99 bar - 15 bar
- Temp. Bereich:** -20 °C bis +80 °C
- Dichtung:** NBR
- Gehäuse:** Messing vernickelt
- Klemmring:** Edelstahl 1.4301
- Mutter:** Messing vernickelt
- O-Ring:** NBR
- Sicherungsring:** Technopolymer

Bezeichnung	Rohr-Außen-Ø	B	C	DN	E	G	H	L	SW1	SW2
		mm	mm		mm	mm	mm	mm	mm	mm
K-07 40 54 36	20 mm	31,5	58,5	17	34,5	88	42,0	121,5	32	30
K-07 40 54 37	25 mm	38,5	61,5	22	42,5	106	47,5	138,5	41	35
K-07 40 54 38	32 mm	46,0	75,0	29	52,0	106	53,0	167,0	50	45
K-07 40 54 39	40 mm	52,5	81,0	37	63,0	134	65,0	186,0	59	55
K-07 40 54 40	50 mm	63,5	103,0	46	73,0	134	72,5	230,0	69	65

Web: <http://cat.hansa-flex.com/de/K2BKVDURCHG2063INFI>

K-2-BK AG 20-63 INFI

2/2-Wege-Kugelhahn Ø 20 mm – Ø 63 mm mit Außengewinde

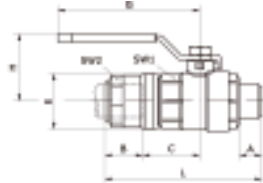

- Medien:** Druckluft, Vakuum, inerte Gase
- Betriebsdruck:** -0,99 bar - 15 bar
- Temp. Bereich:** -20 °C bis +80 °C
- Dichtung:** NBR
- Gehäuse:** Messing vernickelt
- Klemmring:** Edelstahl 1.4301
- Mutter:** Messing vernickelt
- O-Ring:** NBR
- Sicherungsring:** Technopolymer

Bezeichnung	Rohr-Außen-Ø	Anschluss	A	B	C	DN	E	G	H	L	SW1	SW2
			mm	mm	mm		mm	mm	mm	mm	mm	mm
K-07 40 54 42	20 mm	R 1/2	18,0	31,5	29,3	15	34,5	88	42,0	100,8	32	30
K-07 40 54 43	25 mm	R 3/4	18,0	38,5	30,8	20	42,5	106	47,5	119,3	41	35

Web: <http://cat.hansa-flex.com/de/K2BKAG2063INFI>

K-BOHRVORRICHTUNG 20-63 INFI

Bohrvorrichtung für Schnellflansch Ø 20 mm – Ø 63 mm

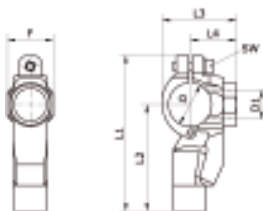

- Werkstoff:** Messing vernickelt

Bezeichnung	Rohr-Außen-Ø	D	D1	F	L1	L2	L3	L4	SW
		mm	mm	mm	mm	mm	mm	mm	mm
K-07 40 54 54	32 - 24,5 mm	32	24,5	34,0	115,0	79,0	56,0	35,0	5
K-07 40 54 55	40 - 24,5 mm	40	24,5	34,0	127,0	86,5	65,0	39,5	5
K-07 40 54 56	50 - 32 mm	50	32,0	42,5	146,0	97,0	79,0	47,5	6
K-07 40 54 57	63 - 32 mm	63	32,0	42,5	163,5	108,5	93,0	55,0	6

Web: <http://cat.hansa-flex.com/de/KBOHRVORRICHTUNG2063INFI>

K-SCHNELLFLAN 20-63 INFI

Schnellflansch Ø 20 mm – Ø 63 mm

Einbaulage: horizontal, vertikal
Funktionsprinzip: Installation eines zusätzlichen Abgangs ohne Auftrennen der Rohrleitung
Werkstoff: Messing vernickelt

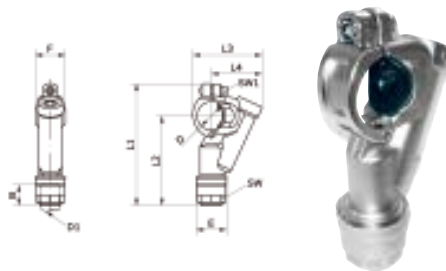

Bezeichnung	Rohr-Außen-Ø	B mm	D mm	D1 mm	E mm	F mm	L1 mm	L2 mm	L3 mm	L4 mm	SW mm	SW1 mm
K- 07 40 54 44	32 - 20 mm	31,5	32	20,0	34,5	34,0	136,5	100,5	78,0	57,0	30	5
K- 07 40 54 45	32 - 25 mm	38,5	32	25,0	42,5	34,0	144,5	108,5	78,0	57,0	35	5
K- 07 40 54 46	40 - 20 mm	31,5	40	20,0	34,5	34,0	148,5	108,0	89,5	64,0	30	5
K- 07 40 54 47	40 - 25 mm	38,5	40	25,0	42,5	34,0	156,5	116,0	89,5	64,0	35	5
K- 07 40 54 48	50 - 20 mm	31,5	50	20,0	34,5	42,5	167,5	118,5	105,5	74,0	30	6
K- 07 40 54 49	50 - 25 mm	38,5	50	25,0	42,5	42,5	175,5	126,5	105,5	74,0	35	6
K- 07 40 54 50	63 - 20 mm	31,5	63	20,0	34,5	42,5	185,0	130,0	119,0	81,0	30	6
K- 07 40 54 51	63 - 25 mm	38,5	63	25,0	42,5	42,5	193,0	138,0	119,0	81,0	35	6

Web: <http://cat.hansa-flex.com/de/KSCHNELLFLAN2063INFI>

K-KRONENBOHR SCHN-FLAN 20-63 INFI

Kronenbohrer für Schnellflansch Ø 20 mm – Ø 63 mm

Werkstoff: Stahl (HSS)

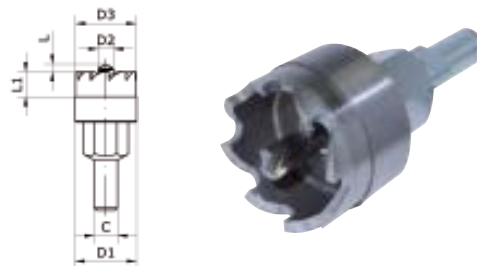

Bezeichnung	für Rohr-Außen-Ø mm	C mm	D1 mm	D2 mm	D3 mm	L mm	L1 mm
K- 07 40 54 52	32, 40	9,0	24,0	6	23,5	3,0	10,0
K- 07 40 54 53	50, 63	9,0	31,0	6	30,5	3,0	9,0

Web: <http://cat.hansa-flex.com/de/KKRONENBOHRSCHNFLAN2063INFI>

K-W90 STECK VB 80-100 INFI

90°-Winkel-Steckverbindung Ø 80 mm – Ø 110 mm

Medien: Druckluft, Vakuum, inerte Gase
Betriebsdruck: -0,99 bar - 15 bar
Temp. Bereich: -20 °C bis +80 °C
Führungsring: Technopolymer
Gehäuse: Aluminium, oberflächenbehandelt
Klemmring: Edelstahl 1.4301
Mutter: Aluminium, oberflächenbehandelt
O-Ring: NBR
selbstsichernde Mutter: Stahl verzinkt
Sicherungsring: Technopolymer

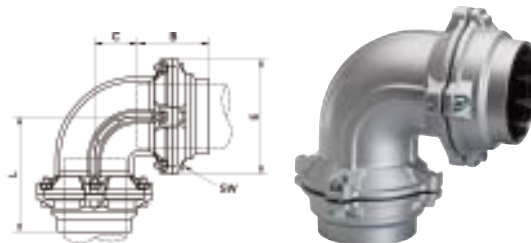

Bezeichnung	Rohr-Außen-Ø	B mm	C mm	E mm	L mm	SW mm
K- 07 40 55 15	80 - 80 mm	91,0	54,5	145,0	146,0	6
K- 07 40 54 66	110 - 110 mm	125,5	75,0	200,0	200,5	8

Web: <http://cat.hansa-flex.com/de/KW90STECKVB80100INFI>

K-VSK 80-100 INFI

Verschlusskappe Ø 80 mm/Ø 110 mm

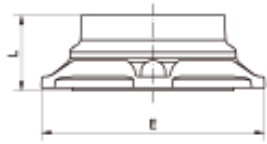

Medien:	Druckluft, Vakuum, inerte Gase
Betriebsdruck:	-0,99 bar - 15 bar
Temp. Bereich:	-20 °C bis +80 °C
Führungsring:	Technopolymer
Gehäuse:	Aluminium, oberflächenbehandelt
Klemmring:	Edelstahl 1.4301
Mutter:	Aluminium, oberflächenbehandelt
O-Ring:	NBR
selbstsichernde Mutter:	Stahl verzinkt
Sicherungsring:	Technopolymer

Bezeichnung	für Rohr-Außen-Ø mm	E mm	L mm
K-07 40 55 22	80	145,0	49,5
K-07 40 54 61	110	200,0	68,0

Web: <http://cat.hansa-flex.com/de/KVSK80100INFI>**K-T-STECK VB 80-100 SCHANH RED INFI**

T-Steckverbindung Ø 80 mm/Ø 110 mm mit integriertem Schwanenhals und reduziertem Abgang mit Innengewinde

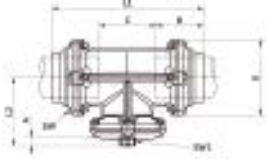

Medien:	Druckluft, Vakuum, inerte Gase
Betriebsdruck:	-0,99 bar - 15 bar
Temp. Bereich:	-20 °C bis +80 °C
Führungsring:	Technopolymer
Gehäuse:	Aluminium, oberflächenbehandelt
Inbusschraube:	Stahl verzinkt
Klemmring:	Edelstahl 1.4301
Mutter:	Aluminium, oberflächenbehandelt
O-Ring:	NBR
selbstsichernde Mutter:	Stahl verzinkt
Sicherungsring:	Technopolymer

Bezeichnung	Rohr-Außen-Ø	Anschluss	A mm	B mm	C mm	E mm	L1 mm	L2 mm	SW mm	SW1 mm
K-07 40 55 17	80 - 80 mm	G 3/4	14,5	91,0	109,0	145,0	291,5	138,0	6	42
K-07 40 55 18	80 - 80 mm	G 1	17,0	91,0	109,0	145,0	291,5	138,0	6	49
K-07 40 55 19	80 - 80 mm	G 1.1/2"	20,0	91,0	109,0	145,0	291,5	138,0	6	66
K-07 40 55 20	80 - 80 mm	G 2	22,0	91,0	109,0	145,0	291,5	138,0	6	80
K-07 40 54 69	110 - 110 mm	G 3/4	14,5	125,5	150,5	200,0	401,0	180,0	8	42
K-07 40 54 70	110 - 110 mm	G 1	17,0	125,5	150,5	200,0	401,0	180,0	8	49
K-07 40 54 71	110 - 110 mm	G 1.1/2"	20,0	125,5	150,5	200,0	401,0	180,0	8	66
K-07 40 54 72	110 - 110 mm	G 2	22,0	125,5	150,5	200,0	401,0	180,0	8	80

Web: <http://cat.hansa-flex.com/de/KTSTECKVB80100SCHANHREDINFI>

K-T-STECK VB 80-100 RED ABG INFI

T-Steckverbindung Ø 80 mm/Ø 110 mm mit reduziertem Abgang und Innengewinde

Medien:	Druckluft, Vakuum, inerte Gase
Betriebsdruck:	-0,99 bar - 15 bar
Temp. Bereich:	-20 °C bis +80 °C
Führungsring:	Technopolymer
Gehäuse:	Aluminium, oberflächenbehandelt
Inbusschraube:	Stahl verzinkt
Klemmring:	Edelstahl 1.4301
Mutter:	Aluminium, oberflächenbehandelt
O-Ring:	NBR
selbstsichernde Mutter:	Stahl verzinkt
Sicherungsring:	Technopolymer



Bezeichnung	Rohr-Außen-Ø	Anschluss	A mm	B mm	C mm	E mm	L1 mm	L2 mm	SW mm	SW1 mm
K-07 40 55 21	80 - 80 mm	G 3/4	14,5	91,0	109,0	145,0	291,5	138,0	6	42
K-07 40 54 68	110 - 110 mm	G 3/4	14,5	125,5	150,5	200,0	401,0	180,0	8	42

Web: <http://cat.hansa-flex.com/de/KTSTECKVB80100REDABGINFI>**K-T-STECK VB 80-100 INFI**

T-Steckverbindung Ø 80 mm/Ø 110 mm

Medien:	Druckluft, Vakuum, inerte Gase
Betriebsdruck:	-0,99 bar - 15 bar
Temp. Bereich:	-20 °C bis +80 °C
Führungsring:	Technopolymer
Gehäuse:	Aluminium, oberflächenbehandelt
Inbusschraube:	Stahl verzinkt
Klemmring:	Edelstahl 1.4301
Mutter:	Aluminium, oberflächenbehandelt
O-Ring:	NBR
selbstsichernde Mutter:	Stahl verzinkt
Sicherungsring:	Technopolymer

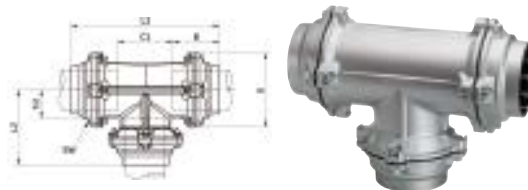

Bezeichnung	Rohr-Außen-Ø	B mm	C1 mm	C2 mm	E mm	L1 mm	L2 mm	SW mm
K-07 40 55 16	80 - 80 - 80 mm	91,0	109,0	54,5	145,0	291,5	138,0	6
K-07 40 54 67	110 - 110 - 110 mm	125,5	150,5	75,0	200,0	401,0	200,5	8

Web: <http://cat.hansa-flex.com/de/KTSTECKVB80100INFI>**K-RED FLANSCH 80-100 IG INFI**

Reduzierflansch Ø 80 mm/Ø 110 mm mit Innengewinde

Medien:	Druckluft, Vakuum, inerte Gase
Betriebsdruck:	-0,99 bar - 15 bar
Temp. Bereich:	-20 °C bis +80 °C
Führungsring:	Technopolymer
Gehäuse:	Aluminium, oberflächenbehandelt
Inbusschraube:	Stahl verzinkt
Klemmring:	Edelstahl 1.4301
Mutter:	Aluminium, oberflächenbehandelt
O-Ring:	NBR
selbstsichernde Mutter:	Stahl verzinkt
Sicherungsring:	Technopolymer



Bezeichnung	Anschluss	für Rohr-Außen-Ø mm	A mm	L mm	SW mm
K-07 40 55 23	G 3/4	80	14,5	42,0	42
K-07 40 55 24	G 1	80	17,0	42,0	49
K-07 40 55 25	G 1.1/2"	80	20,0	42,0	66
K-07 40 55 26	G 2	80	22,0	42,0	80

K-RED FLANSCH 80-100 IG INFI

(Fortsetzung)

Reduzierflansch Ø 80 mm/Ø 110 mm mit Innengewinde

Bezeichnung	Anschluss	für Rohr-Außen-Ø mm	A mm	L mm	SW mm
K-07 40 54 73	G 3/4	110	14,5	48,0	42
K-07 40 54 74	G 1	110	17,0	48,0	49
K-07 40 54 75	G 1.1/2"	110	20,0	48,0	66
K-07 40 54 76	G 2	110	22,0	48,0	80

Web: <http://cat.hansa-flex.com/de/KREDFLANSCH80100IGINFI>**K-G-STECK VB 80-100 INFI**

Gerade Steckverbindung Ø 80 mm/Ø 110 mm

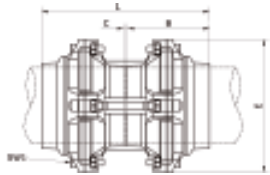

Medien:	Druckluft, Vakuum, inerte Gase
Betriebsdruck:	-0,99 bar - 15 bar
Temp. Bereich:	-20 °C bis +80 °C
Führungsring:	Technopolymer
Gehäuse:	Aluminium, oberflächenbehandelt
Inbusschraube:	Stahl verzinkt
Klemmring:	Edelstahl 1.4301
Mutter:	Aluminium, oberflächenbehandelt
O-Ring:	NBR
selbstsichernde Mutter:	Stahl verzinkt
Sicherungsring:	Technopolymer

Bezeichnung	Rohr-Außen-Ø	B mm	C mm	E mm	L mm	SW1 mm
K-07 40 55 14	80 - 80 mm	91,0	3,5	145,0	186,0	6
K-07 40 54 65	110 - 110 mm	125,5	4,0	200,0	255,0	8

Web: <http://cat.hansa-flex.com/de/KGSTECKVB80100IGINFI>**K-EINBAU-ROHRSTUECK 80-100 INFI**

Einbau-Rohrstück Ø 80 mm/Ø 110 mm mit Außengewinde zum Anschluss an den Kompressor

Werkstoff: Aluminium oberflächenbehandelt

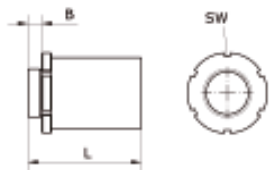

Bezeichnung	Rohr-Außen-Ø	Anschluss	B mm	L mm	SW mm
K-07 40 55 13	80 mm	R 2 1/2	22,0	143,0	100
K-07 40 54 63	110 mm	R 2 1/2	22,0	178,0	125
K-07 40 54 64	110 mm	R 3	23,0	179,0	125

Web: <http://cat.hansa-flex.com/de/KEINBAUROHRSTUECK80100IGINFI>

K-ZWFL ABSRKL 80-100 INFI

Zwischenflansch-Absperklappe Ø 80 mm/Ø 110 mm

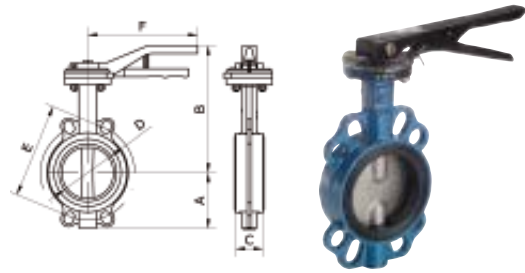
Werkstoff: Gusseisen

Bezeichnung	für Rohr-Außen-Ø mm	A mm	B mm	C mm	D mm	E mm	F mm
K- 07 40 55 27	80	87,0	216,0	46,0	77	160,0	210,0
K- 07 40 54 62	110	106,0	201,0	52,0	100	180,0	210,0

Web: <http://cat.hansa-flex.com/de/KZWFLABSPRKL80100INFI>**K-ROHRFLANSCH ALU INFI**

Rohrflansch nach UNI EN 1092 - 4 PN 16 aus Aluminium

Werkstoff: Aluminium oberflächenbehandelt

Bezeichnung	Rohr-Außen-Ø	B mm	D1 mm	E mm	I mm	L mm
K- 07 40 55 11	80 mm	20,0	18,0	200,0	160,0	155,0
K- 07 40 54 58	110 mm	18,0	18,0	220,0	180,0	183,0

Web: <http://cat.hansa-flex.com/de/KROHRFLANSCHALUINFI>**K-SRS TECHNOPOLYMER INFI**

Rohrschelle aus Technopolymer

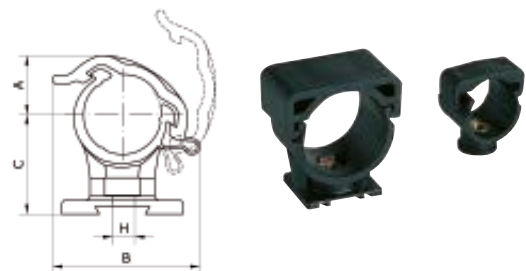

Bezeichnung	für Rohr-Außen-Ø mm	A mm	B mm	C mm	H
K- 07 40 54 77	20	15,0	35,5	26,0	M 6
K- 07 40 54 78	25	17,0	39,5	26,0	M 6
K- 07 40 54 79	32	20,0	44,5	40,0	M 6
K- 07 40 54 80	40	24,5	53,5	40,0	M 6
K- 07 40 54 81	50	30,0	62,0	54,0	M 6
K- 07 40 54 82	63	36,0	73,5	54,0	M 6

Web: <http://cat.hansa-flex.com/de/KSRSTECHNOPOLYMERINFI>

K-SRS STAHL INFI

Rohrschelle aus Stahl

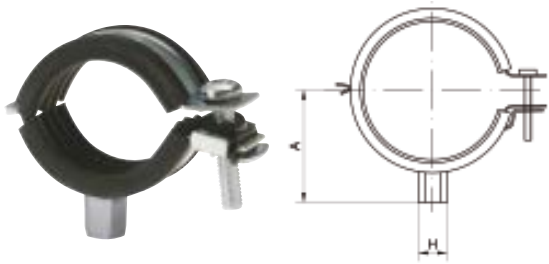

Werkstoff: Stahl, Polypropylen

Bezeichnung	für Rohr-Außen-Ø mm	A mm	H
K-07 40 54 83	20	28,5	M 8 / M 10
K-07 40 54 84	25	31,0	M 8 / M 10
K-07 40 54 85	32	34,5	M 8 / M 10
K-07 40 54 86	40	39,5	M 8 / M 10
K-07 40 54 87	50	44,0	M 8 / M 10
K-07 40 54 88	63	51,0	M 8 / M 10
K-07 40 55 28	80	71,0	M 8 / M 10
K-07 40 54 89	110	81,5	M 8 / M 10

Web: <http://cat.hansa-flex.com/de/KSRSTAHLINFI>

K-KONSOLE STAHL VS INFI

Konsole aus Stahl verzinkt

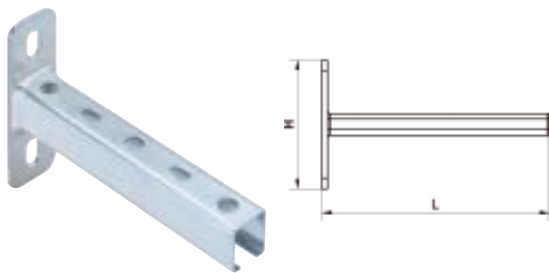

Werkstoff: Stahl verzinkt

Bezeichnung	H mm	L mm	Länge m
K-07 40 54 90	120,0	280,0	0,280

Web: <http://cat.hansa-flex.com/de/KKONSOLESTAHLVSINFI>

K-KLEMMBUEGEL IG

Klemmbügel mit Innengewinde

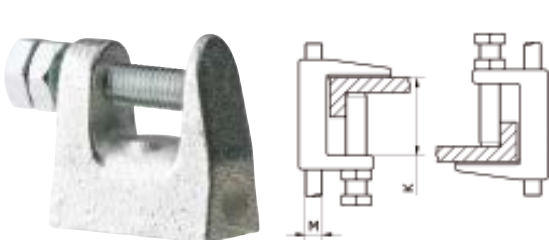

Werkstoff: Eisen vernickelt

Bezeichnung	Gewinde	K mm
K-07 40 54 92	M 8	18

Web: <http://cat.hansa-flex.com/de/KKLEMMBUEGELIG>

K-KLEMMBUEGEL

Klemmbügel

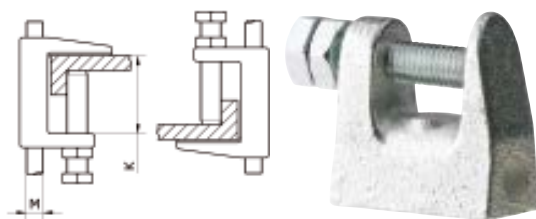
Werkstoff: Eisen vernickelt

Bezeichnung	K mm	Ø mm
K- 07 40 54 91	18	9,0

Web: <http://cat.hansa-flex.com/de/KKLEMMBUEGEL>**K-ROHRSCHEIDER**

Rohrschneider

Werkstoff: Eisen

Bezeichnung	für Rohr-Außen-Ø mm
K- 07 40 54 93	20, 25, 32, 40, 50, 63
K- 07 40 54 94	50, 63, 110

Web: <http://cat.hansa-flex.com/de/KROHRSCHEIDER>**K-ROHRFLANSCH DICHT INFI**

Dichtung für Rohrflansch

Werkstoff: NBR, Kohlenstofffaser

Bezeichnung	für Rohr-Außen-Ø mm	D1 mm	D2 mm	S mm
K- 07 40 55 12	80	89,0	131	2
K- 07 40 54 59	110	105,0	162	2

Web: <http://cat.hansa-flex.com/de/KROHRFLANSCHDICHTINFI>

K-FLANSCHKIT INFI

Flanschkit

Lieferumfang: 8 Schrauben, 8 Muttern, 8 Scheiben
Werkstoff: Stahl



Bezeichnung	Gewinde	Länge mm
K-07 40 54 60	M 16	65

Web: <http://cat.hansa-flex.com/de/KFLANSCHKITINFI>



Druck- und Temperaturmessung

Standardmanometer 40, 50, 63, 80, 100, 160 mm

Standardmanometer	532
-------------------	-----

Schweißtechnikmanometer, Manometer in Robustausführung 100, 160 mm

Manometer	536
-----------	-----

Glyzerinmanometer

Glyzerinmanometer	538
Glyzerinmanometer mit Metallgehäuse HK2015	540

Edelstahlmanometer, Sondermanometer

Manometer zur Druckmessung im mbar-Bereich mit Nullpunktkorrektur	541
Manometer, CrNi-Stahl-Ausführung, Standardmanometer, wirtschaftlich und zuverlässig	543
Differenzdruckmanometer mit Parallelzapfenanschluss	547
Plattenfedermanometer	548

Manometerzubehör

Manometer-Zubehör	549
Manometerabsperrhähne	551
Manometerabsperrventile	553
Wassersackrohre	555
Messgerätehalter	556

Druckmessumformer

Druckmessumformer (CrNi-Stahl 1.4571), S-10	557
---	-----

Digitalanzeigergeräte

Digitalanzeige	560
----------------	-----

Thermometer

Bimetall	561
----------	-----

K-RMM U KUNSTSTOFF

Standardmanometer (Kunst. / Anchl. radial unten)



Typ:	111.10
Ausführung:	Rohrfedermanometer in Standardausführung
Anwendung:	gasförmige, flüssige, nicht hochviskose und nicht kristallisierende Messstoffe, die Kupferlegierungen nicht angreifen
Güteklasse:	1,6 (Artikel Nr. K-07200454: 2,5)
Medientemperatur:	max. +60 °C
Umgebungstemperatur:	-20 °C bis +60 °C
Gehäuse:	Kunststoff
Material Messglied und Zeigerwerk:	Kupferlegierung
Sichtscheibe:	Kunststoff glasklar

Hinweis: Weitere Angaben auf Anfrage.

Bezeichnung	Messbereich	Ø mm	Anschluss	Bezeichnung	Messbereich	Ø mm	Anschluss
K-07 20 04 47	-1 / 0,0 bar	40,0	G 1/8	K-07 20 05 53	0 - 1,6 bar	50,0	G 1/4
K-07 20 04 48	0 - 1,6 bar	40,0	G 1/8	K-07 20 05 54	0 - 2,5 bar	50,0	G 1/4
K-07 20 04 49	0 - 2,5 bar	40,0	G 1/8	K-07 20 05 55	0 - 4,0 bar	50,0	G 1/4
K-07 20 04 50	0 - 4,0 bar	40,0	G 1/8	K-07 20 05 56	0 - 6,0 bar	50,0	G 1/4
K-07 20 04 51	0 - 6,0 bar	40,0	G 1/8	K-07 20 05 57	0 - 10,0 bar	50,0	G 1/4
K-07 20 04 52	0 - 10,0 bar	40,0	G 1/8	K-07 20 05 58	0 - 16,0 bar	50,0	G 1/4
K-07 20 04 53	0 - 16,0 bar	40,0	G 1/8	K-07 20 05 59	0 - 25,0 bar	50,0	G 1/4
K-07 20 04 54	0 - 25,0 bar	40,0	G 1/8	K-07 20 05 60	0 - 40,0 bar	50,0	G 1/4
K-07 20 04 55	0 - 40,0 bar	40,0	G 1/8	K-07 20 05 61	0 - 100,0 bar	50,0	G 1/4
K-07 20 05 51	-1 / 0,0 bar	50,0	G 1/4	K-07 20 05 62	0 - 160,0 bar	50,0	G 1/4
K-07 20 05 52	0 - 1,0 bar	50,0	G 1/4	K-07 20 05 63	0 - 60,0 bar	50,0	G 1/4

Web: <http://cat.hansa-flex.com/de/KRMMUKUNSTSTOFF>

K-RMM H KUNSTSTOFF

Standardmanometer (Kunst. / Anchl. hinten, zentrisch)



Typ:	111.12
Ausführung:	Rohrfedermanometer in Standardausführung
Anwendung:	gasförmige, flüssige, nicht hochviskose und nicht kristallisierende Messstoffe, die Kupferlegierungen nicht angreifen
Güteklasse:	1,6
Medientemperatur:	max. +60 °C
Umgebungstemperatur:	-20 °C bis +60 °C
Gehäuse:	Kunststoff
Material Messglied und Zeigerwerk:	Kupferlegierung
Sichtscheibe:	Kunststoff glasklar

Hinweis: Weitere Angaben auf Anfrage.

Bezeichnung	Messbereich	Ø mm	Anschluss	Bezeichnung	Messbereich	Ø mm	Anschluss
K-07 20 04 56	-1 / 0,0 bar	40,0	G 1/8	K-07 20 05 66	0 - 1,6 bar	50,0	G 1/4
K-07 20 04 57	0 - 1,6 bar	40,0	G 1/8	K-07 20 05 67	0 - 2,5 bar	50,0	G 1/4
K-07 20 04 58	0 - 2,5 bar	40,0	G 1/8	K-07 20 05 68	0 - 4,0 bar	50,0	G 1/4
K-07 20 04 59	0 - 4,0 bar	40,0	G 1/8	K-07 20 05 69	0 - 6,0 bar	50,0	G 1/4
K-07 20 04 60	0 - 6,0 bar	40,0	G 1/8	K-07 20 05 70	0 - 10,0 bar	50,0	G 1/4
K-07 20 04 61	0 - 10,0 bar	40,0	G 1/8	K-07 20 05 71	0 - 16,0 bar	50,0	G 1/4
K-07 20 04 62	0 - 16,0 bar	40,0	G 1/8	K-07 20 05 72	0 - 25,0 bar	50,0	G 1/4
K-07 20 04 63	0 - 25,0 bar	40,0	G 1/8	K-07 20 05 73	0 - 40,0 bar	50,0	G 1/4
K-07 20 04 64	0 - 40,0 bar	40,0	G 1/8	K-07 20 05 75	0 - 60,0 bar	50,0	G 1/4
K-07 20 05 64	-1 / 0,0 bar	50,0	G 1/4	K-07 20 05 74	0 - 100,0 bar	50,0	G 1/4
K-07 20 05 65	0 - 1,0 bar	50,0	G 1/4				

Web: <http://cat.hansa-flex.com/de/KRMMHKUNSTSTOFF>

K-RMM U STAHL

Standardmanometer (Stahl / Anchl. radial unten)

- Typ:** 111.10
Ausführung: Rohrfederanometer in Standardausführung
Anwendung: gasförmige, flüssige, nicht hochviskose und nicht kristallisierende Messstoffe, die Kupferlegierungen nicht angreifen
Güteklasse: 1,6 (Artikel Nr. K-07200581: 2,5)
Medientemperatur: max. +60 °C
Umgebungstemperatur: -20 °C bis +60 °C
Gehäuse: Stahlblech
Material Messglied und Zeigerwerk: Kupferlegierung
Sichtscheibe: Kunststoff glasklar
Hinweis: Weitere Angaben auf Anfrage.



Bezeichnung	Messbereich	Ø mm	Anschluss	Bezeichnung	Messbereich	Ø mm	Anschluss
K- 07 20 04 65	-1 / 0,0 bar	40,0	G 1/8	K- 07 20 05 78	0 - 1,6 bar	50,0	G 1/4
K- 07 20 04 66	0 - 1,6 bar	40,0	G 1/8	K- 07 20 05 79	0 - 2,5 bar	50,0	G 1/4
K- 07 20 04 67	0 - 2,5 bar	40,0	G 1/8	K- 07 20 05 80	0 - 4,0 bar	50,0	G 1/4
K- 07 20 04 68	0 - 4,0 bar	40,0	G 1/8	K- 07 20 05 81	0 - 6,0 bar	50,0	G 1/4
K- 07 20 04 69	0 - 6,0 bar	40,0	G 1/8	K- 07 20 05 82	0 - 10,0 bar	50,0	G 1/4
K- 07 20 04 70	0 - 10,0 bar	40,0	G 1/8	K- 07 20 05 83	0 - 16,0 bar	50,0	G 1/4
K- 07 20 04 71	0 - 16,0 bar	40,0	G 1/8	K- 07 20 05 84	0 - 25,0 bar	50,0	G 1/4
K- 07 20 04 72	0 - 25,0 bar	40,0	G 1/8	K- 07 20 05 85	0 - 40,0 bar	50,0	G 1/4
K- 07 20 04 73	0 - 40,0 bar	40,0	G 1/8	K- 07 20 05 86	0 - 60,0 bar	50,0	G 1/4
K- 07 20 05 76	-1 / 0,0 bar	50,0	G 1/4	K- 07 20 05 87	0 - 100,0 bar	50,0	G 1/4
K- 07 20 05 77	0 - 1,0 bar	50,0	G 1/4	K- 07 20 05 88	0 - 160,0 bar	50,0	G 1/4

Web: <http://cat.hansa-flex.com/de/KRMMUSTAHL>

K-RMM H STAHL

Standardmanometer (Stahl / Anchl. hinten, zentrisch)

- Typ:** 111.12
Ausführung: Rohrfederanometer in Standardausführung
Anwendung: gasförmige, flüssige, nicht hochviskose und nicht kristallisierende Messstoffe, die Kupferlegierungen nicht angreifen
Güteklasse: 1,6 (Artikel Nr. K-07200599, K-07200600: 2,5)
Medientemperatur: max. +60 °C
Umgebungstemperatur: -20 °C bis +60 °C
Gehäuse: Stahlblech
Material Messglied und Zeigerwerk: Kupferlegierung
Sichtscheibe: Kunststoff glasklar
Hinweis: Weitere Angaben auf Anfrage.



Bezeichnung	Messbereich	Ø mm	Anschluss	Bezeichnung	Messbereich	Ø mm	Anschluss
K- 07 20 04 74	-1 / 0,0 bar	40,0	G 1/8	K- 07 20 05 91	0 - 1,6 bar	50,0	G 1/4
K- 07 20 04 75	0 - 1,6 bar	40,0	G 1/8	K- 07 20 05 92	0 - 2,5 bar	50,0	G 1/4
K- 07 20 04 76	0 - 2,5 bar	40,0	G 1/8	K- 07 20 05 93	0 - 4,0 bar	50,0	G 1/4
K- 07 20 04 77	0 - 4,0 bar	40,0	G 1/8	K- 07 20 05 94	0 - 6,0 bar	50,0	G 1/4
K- 07 20 04 78	0 - 6,0 bar	40,0	G 1/8	K- 07 20 05 95	0 - 10,0 bar	50,0	G 1/4
K- 07 20 04 79	0 - 10,0 bar	40,0	G 1/8	K- 07 20 05 96	0 - 16,0 bar	50,0	G 1/4
K- 07 20 04 80	0 - 16,0 bar	40,0	G 1/8	K- 07 20 05 98	0 - 40,0 bar	50,0	G 1/4
K- 07 20 04 81	0 - 25,0 bar	40,0	G 1/8	K- 07 20 05 97	0 - 25,0 bar	50,0	G 1/4
K- 07 20 04 82	0 - 40,0 bar	40,0	G 1/8	K- 07 20 05 99	0 - 60,0 bar	50,0	G 1/4
K- 07 20 05 89	-1 / 0,0 bar	50,0	G 1/4	K- 07 20 06 00	0 - 100,0 bar	50,0	G 1/4
K- 07 20 05 90	0 - 1,0 bar	50,0	G 1/4	K- 07 20 11 84	0 - 1,0 bar	40,0	G 1/8

Web: <http://cat.hansa-flex.com/de/KRMMHSTAHL>

K-RMM HFR STAHLBLECH CR

Standardmanometer mit Frontring Stahlblech verchromt, Anschluss hinten, zentrisch



Typ: 111.12
Ausführung: Rohrfedermanometer in Standardausführung mit Einbaufrontring
Anwendung: gasförmige, flüssige, nicht hochviskose und nicht kristallisierende Messstoffe, die Kupferlegierungen nicht angreifen
Güteklasse: 1,6
Medientemperatur: max. +60 °C
Umgebungstemperatur: -20 °C bis +60 °C
Gehäuse: Stahlblech
Material Messglied und Zeigerwerk: Kupferlegierung
Sichtscheibe: Kunststoff glasklar

Hinweis: Weitere Angaben auf Anfrage.

Bezeichnung	Messbereich	Ø mm	Anschluss	Bezeichnung	Messbereich	Ø mm	Anschluss
K-07 20 04 37	-1 / 0,0 bar	40,0	G 1/8	K-07 20 05 41	-1 / 0,0 bar	50,0	G 1/4
K-07 20 04 38	0 - 1,0 bar	40,0	G 1/8	K-07 20 05 42	0 - 1,0 bar	50,0	G 1/4
K-07 20 04 39	0 - 1,6 bar	40,0	G 1/8	K-07 20 05 43	0 - 1,6 bar	50,0	G 1/4
K-07 20 04 40	0 - 2,5 bar	40,0	G 1/8	K-07 20 05 44	0 - 2,5 bar	50,0	G 1/4
K-07 20 04 41	0 - 4,0 bar	40,0	G 1/8	K-07 20 05 45	0 - 4,0 bar	50,0	G 1/4
K-07 20 04 42	0 - 6,0 bar	40,0	G 1/8	K-07 20 05 46	0 - 6,0 bar	50,0	G 1/4
K-07 20 04 43	0 - 10,0 bar	40,0	G 1/8	K-07 20 05 47	0 - 10,0 bar	50,0	G 1/4
K-07 20 04 44	0 - 16,0 bar	40,0	G 1/8	K-07 20 05 48	0 - 16,0 bar	50,0	G 1/4
K-07 20 04 45	0 - 25,0 bar	40,0	G 1/8	K-07 20 05 49	0 - 25,0 bar	50,0	G 1/4
K-07 20 04 46	0 - 40,0 bar	40,0	G 1/8	K-07 20 05 50	0 - 40,0 bar	50,0	G 1/4

Web: <http://cat.hansa-flex.com/de/KRMMHFRSTAHLBLECHCR>

K-RMM HFR STAHLBLECH SCHW

Standardmanometer mit Frontring Stahlblech schwarz, Anschluss hinten, zentrisch



Typ: 111.12
Ausführung: Rohrfedermanometer in Standardausführung mit Einbaufrontring, Stahlblech verchromt, Stahlblech verchromt oder schwarz bzw. mit Dreikantfrontring
Anwendung: gasförmige, flüssige, nicht hochviskose und nicht kristallisierende Messstoffe, die Kupferlegierungen nicht angreifen
Güteklasse: 1,6
Medientemperatur: max. +60 °C
Umgebungstemperatur: -20 °C bis +60 °C
Gehäuse: Stahlblech
Material Messglied und Zeigerwerk: Kupferlegierung
Sichtscheibe: Kunststoff glasklar

Hinweis: Weitere Angaben auf Anfrage.

Bezeichnung	Messbereich	Ø mm	Anschluss	Bezeichnung	Messbereich	Ø mm	Anschluss
K-07 20 04 27	-1 / 0,0 bar	40,0	G 1/8	K-07 20 05 31	0 - 1,0 bar	50,0	G 1/4
K-07 20 04 28	0 - 1,0 bar	40,0	G 1/8	K-07 20 05 32	0 - 1,6 bar	50,0	G 1/4
K-07 20 04 29	0 - 1,6 bar	40,0	G 1/8	K-07 20 05 33	0 - 2,5 bar	50,0	G 1/4
K-07 20 04 30	0 - 2,5 bar	40,0	G 1/8	K-07 20 05 34	0 - 4,0 bar	50,0	G 1/4
K-07 20 04 31	0 - 4,0 bar	40,0	G 1/8	K-07 20 05 35	0 - 6,0 bar	50,0	G 1/4
K-07 20 04 32	0 - 6,0 bar	40,0	G 1/8	K-07 20 05 36	0 - 10,0 bar	50,0	G 1/4
K-07 20 04 33	0 - 10,0 bar	40,0	G 1/8	K-07 20 05 37	0 - 16,0 bar	50,0	G 1/4
K-07 20 04 34	0 - 16,0 bar	40,0	G 1/8	K-07 20 05 38	0 - 25,0 bar	50,0	G 1/4
K-07 20 04 35	0 - 25,0 bar	40,0	G 1/8	K-07 20 05 39	0 - 40,0 bar	50,0	G 1/4
K-07 20 04 36	0 - 40,0 bar	40,0	G 1/8	K-07 20 05 40	0 - 60,0 bar	50,0	G 1/4
K-07 20 05 30	-1 / 0,0 bar	50,0	G 1/4				

Web: <http://cat.hansa-flex.com/de/KRMMHFRSTAHLBLECHSCHW>

5

K-RMM HKR STAHL

Standardmanometer, Dreikantfrontring, Stahl verchromt, Doppelskala bar/psi, Bügelbefestigung, Anschluss hinten, zentri.

- Typ:** 111.12
Ausführung: Rohrfedermanometer in Standardausführung mit Einbaufontring, Stahlblech verchromt, Stahlblech verchromt oder schwarz bzw. mit Dreikantfrontring
Anwendung: gasförmige, flüssige, nicht hochviskose und nicht kristallisierende Messstoffe, die Kupferlegierungen nicht angreifen
Güteklasse: 2,5
Medientemperatur: max. +60 °C
Umgebungstemperatur: -20 °C bis +60 °C
Gehäuse: Stahlblech
Material Messglied und Zeigerwerk: Kupferlegierung
Sichtscheibe: Kunststoff glasklar
Hinweis: Weitere Angaben auf Anfrage.



Bezeichnung	Messbereich	Ø mm	Anschluss
K- 07 20 04 04	-1 / 0,0 bar	40,0	G 1/8
K- 07 20 04 05	0 - 1,0 bar	40,0	G 1/8
K- 07 20 04 06	0 - 1,6 bar	40,0	G 1/8
K- 07 20 04 07	0 - 2,5 bar	40,0	G 1/8
K- 07 20 04 08	0 - 4,0 bar	40,0	G 1/8
K- 07 20 04 09	0 - 6,0 bar	40,0	G 1/8
K- 07 20 04 10	0 - 10,0 bar	40,0	G 1/8
K- 07 20 04 11	0 - 16,0 bar	40,0	G 1/8
K- 07 20 04 12	0 - 25,0 bar	40,0	G 1/8

Web: <http://cat.hansa-flex.com/de/KRMMHKRSTAHL>

K-RMM U KUNSTSTOFF MZ

Standardmanometer, Anschluss radial unten

- Typ:** 111.10 (Anschluss radial unten)
Ausführung: Rohrfedermanometer in Standardausführung
Anwendung: gasförmige, flüssige, nicht hochviskose und nicht kristallisierende Messstoffe, die Kupferlegierungen nicht angreifen
Güteklasse: 1,6 (Artikel Nr. K-07200303, K-07403298 - K-07201188: 2,5)
Markenzeiger: (bei Ø 160 mm - roter Markenzeiger auf der Skala), roter Markenzeiger auf der Sichtscheibe. Bei Messbereichen 0...0,6 bar bis 0...60 bar
Medientemperatur: max. +60 °C
Umgebungstemperatur: -20 °C bis +60 °C
Gehäuse: Kunststoff
Material Messglied und Zeigerwerk: Kupferlegierung
Sichtscheibe: Kunststoff glasklar
Hinweis: Weitere Angaben auf Anfrage.



Bezeichnung	Messbereich	Ø mm	Anschluss	Bezeichnung	Messbereich	Ø mm	Anschluss
K- 07 20 03 03	-1200 / 0,0 mbar	100,0	G 1/2"	K- 07 20 02 87	0 - 2,5 bar	100,0	G 1/2"
K- 07 20 03 04	-1 / 0,0 bar	100,0	G 1/2"	K- 07 20 02 88	0 - 4,0 bar	100,0	G 1/2"
K- 07 20 03 05	-1 / +0,6 bar	100,0	G 1/2"	K- 07 20 02 89	0 - 6,0 bar	100,0	G 1/2"
K- 07 20 03 06	-1 / +1,5 bar	100,0	G 1/2"	K- 07 20 02 90	0 - 10,0 bar	100,0	G 1/2"
K- 07 20 03 07	-1 / +3,0 bar	100,0	G 1/2"	K- 07 20 02 91	0 - 16,0 bar	100,0	G 1/2"
K- 07 20 03 08	-1 / +5,0 bar	100,0	G 1/2"	K- 07 20 02 92	0 - 25,0 bar	100,0	G 1/2"
K- 07 20 03 09	-1 / +9,0 bar	100,0	G 1/2"	K- 07 20 02 93	0 - 40,0 bar	100,0	G 1/2"
K- 07 20 02 84	0 - 0,6 bar	100,0	G 1/2"	K- 07 20 11 86	0 - 60,0 bar	100,0	G 1/2"
K- 07 20 02 85	0 - 1,0 bar	100,0	G 1/2"	K- 07 20 11 87	0 - 100,0 bar	100,0	G 1/2"
K- 07 20 02 86	0 - 1,6 bar	100,0	G 1/2"	K- 07 20 11 88	0 - 160,0 bar	100,0	G 1/2"

Web: <http://cat.hansa-flex.com/de/KRMMUKUNSTSTOFFMZ>

K-MANO SCHW

Manometer in Schweißtechnikausführung



Typ:	111.11
Ausführung:	Rohrfedermanometer nach EN 562
Anwendung:	Geräte und Anlagen zum Schweißen, Schneiden und ähnliche Anwendungen
Güteklasse:	2,5
Medientemperatur:	max. +60 °C
Umgebungstemperatur:	-40 °C bis +60 °C
Gehäuse:	Stahl, messingfarben, mit Druckentlastungsöffnung in der Rückwand
Material Messglied und Zeigerwerk:	Kupferlegierung
Sichtscheibe:	Polycarbonat

Hinweis: Weitere Angaben auf Anfrage.

Bezeichnung	Messbereich	Ø mm	Aufschrift	Anschluss
K-07 20 11 08	0 - 16,0 bar	63,0	oxygen	G 1/4
K-07 20 11 10	0 - 315,0 bar	63,0	oxygen	G 1/4
K-07 20 11 12	0 - 2,5 bar	63,0	acetylene	G 1/4
K-07 20 11 13	0 - 40,0 bar	63,0	acetylene	G 1/4

Web: <http://cat.hansa-flex.com/de/KMANOSCHW>

K-MANO ROB H

Manometer in Robustausführung, Anschluss hinten, exzentrisch



Typ:	212.20
Ausführung:	Rohrfedermanometer in Robustausführung
Anwendung:	für gasförmige, flüssige, nicht hochviskose und nicht kristallisierende Messstoffe, die Kupferlegierungen nicht angreifen
Güteklasse:	1,0
Medientemperatur:	max. +80 °C
Umgebungstemperatur:	-40 °C bis +60 °C
Gehäuse:	CrNi-Stahl
Messglied:	Kupferlegierung (≤ 100 bar), CrNi-Stahl (> 100 bar)
Sichtscheibe:	Instrumentenflachglas
Zeigerwerk:	Kupferlegierung

Hinweis: Weitere Angaben auf Anfrage.

Bezeichnung	Messbereich	Ø mm	Anschluss
K-07 20 01 67	-1 / 0,0 bar	100,0	G 1/2"
K-07 20 01 68	0 - 1,0 bar	100,0	G 1/2"
K-07 20 01 69	0 - 1,6 bar	100,0	G 1/2"
K-07 20 01 70	0 - 2,5 bar	100,0	G 1/2"
K-07 20 01 71	0 - 4,0 bar	100,0	G 1/2"
K-07 20 01 72	0 - 6,0 bar	100,0	G 1/2"
K-07 20 01 73	0 - 10,0 bar	100,0	G 1/2"
K-07 20 01 74	0 - 16,0 bar	100,0	G 1/2"
K-07 20 01 75	0 - 25,0 bar	100,0	G 1/2"
K-07 20 01 76	0 - 40,0 bar	100,0	G 1/2"
K-07 20 01 77	0 - 160,0 bar	100,0	G 1/2"
K-07 20 01 78	0 - 250,0 bar	100,0	G 1/2"

Web: <http://cat.hansa-flex.com/de/KMANOROBH>

K-MANO ROB U

Manometer in Robustausführung, Anschluss radial unten

Typ:	212.20
Ausführung:	Rohrfederanometer in Robustausführung
Anwendung:	für gasförmige, flüssige, nicht hochviskose und nicht kristallisierende Messstoffe, die Kupferlegierungen nicht angreifen
Güteklasse:	1,0
Medientemperatur:	max. +80 °C
Umgebungstemperatur:	-40 °C bis +60 °C
Gehäuse:	CrNi-Stahl
Messglied:	Kupferlegierung (≤ 100 bar), CrNi-Stahl (> 100 bar)
Sichtscheibe:	Instrumentenflachglas
Zeigerwerk:	Kupferlegierung
Hinweis:	Weitere Angaben auf Anfrage.



Bezeichnung	Messbereich	Ø mm	Anschluss	Bezeichnung	Messbereich	Ø mm	Anschluss
K-07 20 01 44	-1 / 0,0 bar	100,0	G 1/2"	K-07 20 01 64	0 - 400,0 bar	100,0	G 1/2"
K-07 20 01 45	-1 / +1,5 bar	100,0	G 1/2"	K-07 20 01 65	0 - 600,0 bar	100,0	G 1/2"
K-07 20 01 46	-1 / +3,0 bar	100,0	G 1/2"	K-07 20 01 66	0 - 1000,0 bar	100,0	G 1/2"
K-07 20 01 47	-1 / +5,0 bar	100,0	G 1/2"	K-07 20 03 24	-1 / 0,0 bar	160,0	G 1/2"
K-07 20 01 48	-1 / +9,0 bar	100,0	G 1/2"	K-07 20 03 25	0 - 0,6 bar	160,0	G 1/2"
K-07 20 01 49	-1 / +15,0 bar	100,0	G 1/2"	K-07 20 03 26	0 - 1,0 bar	160,0	G 1/2"
K-07 20 01 50	0 - 0,6 bar	100,0	G 1/2"	K-07 20 03 27	0 - 1,6 bar	160,0	G 1/2"
K-07 20 01 51	0 - 1,0 bar	100,0	G 1/2"	K-07 20 03 28	0 - 2,5 bar	160,0	G 1/2"
K-07 20 01 52	0 - 1,6 bar	100,0	G 1/2"	K-07 20 03 29	0 - 4,0 bar	160,0	G 1/2"
K-07 20 01 53	0 - 2,5 bar	100,0	G 1/2"	K-07 20 03 30	0 - 6,0 bar	160,0	G 1/2"
K-07 20 01 54	0 - 4,0 bar	100,0	G 1/2"	K-07 20 03 31	0 - 10,0 bar	160,0	G 1/2"
K-07 20 01 55	0 - 6,0 bar	100,0	G 1/2"	K-07 20 03 32	0 - 16,0 bar	160,0	G 1/2"
K-07 20 01 56	0 - 10,0 bar	100,0	G 1/2"	K-07 20 03 33	0 - 25,0 bar	160,0	G 1/2"
K-07 20 01 57	0 - 16,0 bar	100,0	G 1/2"	K-07 20 03 34	0 - 40,0 bar	160,0	G 1/2"
K-07 20 01 58	0 - 25,0 bar	100,0	G 1/2"	K-07 20 03 35	0 - 60,0 bar	160,0	G 1/2"
K-07 20 01 59	0 - 40,0 bar	100,0	G 1/2"	K-07 20 03 36	0 - 100,0 bar	160,0	G 1/2"
K-07 20 01 60	0 - 60,0 bar	100,0	G 1/2"	K-07 20 03 37	0 - 160,0 bar	160,0	G 1/2"
K-07 20 01 61	0 - 100,0 bar	100,0	G 1/2"	K-07 20 03 38	0 - 250,0 bar	160,0	G 1/2"
K-07 20 01 62	0 - 160,0 bar	100,0	G 1/2"	K-07 20 03 39	0 - 400,0 bar	160,0	G 1/2"
K-07 20 01 63	0 - 250,0 bar	100,0	G 1/2"	K-07 20 03 40	0 - 600,0 bar	160,0	G 1/2"

Web: <http://cat.hansa-flex.com/de/KMANOROB U>

K-GMM 2

Glyzerinmanometer



- Typ:** 233.30
- Ausführung:** Rohrfedermanometer mit Glyzerinfüllung in CrNi-Stahl mit bruchsicherer Trennwand (Solidfront) und ausblasbarer Rückwand
- Anwendung:** für gasförmige, flüssige, aggressive, nicht hochviskose und kristallisierende Messstoffe, auch in aggressiver Umgebung
- Güteklasse:** 1,6 (Ø 63 mm), 1,0 (Ø 100 mm)
- Medientemperatur:** max. +100 °C
- Umgebungstemperatur:** -20 °C bis +60 °C
- Gehäuse:** CrNi-Stahl
- Sichtscheibe:** Mehrschichten-Sicherheitsglas Ø 63 = Polycarbonat

Hinweis: Weitere Angaben auf Anfrage.

Bezeichnung	Messbereich	Ø mm	Anschluss	Bezeichnung	Messbereich	Ø mm	Anschluss
K- 07 20 07 03	-1 / 0,0 bar	63,0	G 1/4"	K- 07 20 01 82	-1 / +5,0 bar	100,0	G 1/2"
K- 07 20 07 04	0 - 4,0 bar	63,0	G 1/4"	K- 07 20 01 83	-1 / +9,0 bar	100,0	G 1/2"
K- 07 20 07 05	0 - 6,0 bar	63,0	G 1/4"	K- 07 20 01 84	0 - 2,5 bar	100,0	G 1/2"
K- 07 20 07 06	0 - 10,0 bar	63,0	G 1/4"	K- 07 20 01 85	0 - 4,0 bar	100,0	G 1/2"
K- 07 20 07 07	0 - 16,0 bar	63,0	G 1/4"	K- 07 20 01 86	0 - 6,0 bar	100,0	G 1/2"
K- 07 20 07 08	0 - 25,0 bar	63,0	G 1/4"	K- 07 20 01 87	0 - 10,0 bar	100,0	G 1/2"
K- 07 20 07 09	0 - 40,0 bar	63,0	G 1/4"	K- 07 20 01 88	0 - 16,0 bar	100,0	G 1/2"
K- 07 20 07 10	0 - 60,0 bar	63,0	G 1/4"	K- 07 20 01 89	0 - 25,0 bar	100,0	G 1/2"
K- 07 20 07 11	0 - 100,0 bar	63,0	G 1/4"	K- 07 20 01 90	0 - 40,0 bar	100,0	G 1/2"
K- 07 20 07 12	0 - 160,0 bar	63,0	G 1/4"	K- 07 20 01 91	0 - 60,0 bar	100,0	G 1/2"
K- 07 20 07 13	0 - 250,0 bar	63,0	G 1/4"	K- 07 20 01 92	0 - 100,0 bar	100,0	G 1/2"
K- 07 20 07 14	0 - 400,0 bar	63,0	G 1/4"	K- 07 20 01 93	0 - 160,0 bar	100,0	G 1/2"
K- 07 20 01 79	-1 / 0,0 bar	100,0	G 1/2"	K- 07 20 01 94	0 - 250,0 bar	100,0	G 1/2"
K- 07 20 01 80	-1 / +1,5 bar	100,0	G 1/2"	K- 07 20 01 95	0 - 400,0 bar	100,0	G 1/2"
K- 07 20 01 81	-1 / +3,0 bar	100,0	G 1/2"	K- 07 20 01 96	0 - 600,0 bar	100,0	G 1/2"

Web: <http://cat.hansa-flex.com/de/KGMM2>

K-GMM 1

Glyzerinmanometer

Für den Einsatz in der chemischen/petrochemischen Prozessindustrie, Kraftwerke, Maschinen- und Anlagenbau. Für Messstellen mit hohen dynamischen Druckbelastungen und Vibrationen.

- Typ:** 233.50
Ausführung: Rohrfederanometer mit Glyzerinfüllung in CrNi-Stahl-Ausführung
Anwendung: für gasförmige, flüssige, aggressive, nicht hochviskose und kristallisierende Messstoffe, auch in aggressiver Umgebung
Güteklasse: 1,6 (Ø 63 mm), 1,0 (Ø 100 mm und Ø 160 mm)
Medientemperatur: max. +100 °C
Umgebungstemperatur: -20 °C bis +60 °C
Gehäuse: CrNi-Stahl
Sichtscheibe: Mehrschichten-Sicherheitsglas Ø 63 = Polycarbonat
Hinweis: Weitere Angaben auf Anfrage.



Bezeichnung	Messbereich	Ø mm	Anschluss	Bezeichnung	Messbereich	Ø mm	Anschluss
K-07 20 11 93	-1 / 0,0 bar	63,0	G 1/4"	K-07 20 12 09	0 - 1,6 bar	100,0	G 1/2"
K-07 20 11 95	-1 / +0,6 bar	63,0	G 1/4"	K-07 20 12 11	0 - 2,5 bar	100,0	G 1/2"
K-07 20 11 97	-1 / +1,5 bar	63,0	G 1/4"	K-07 20 12 13	0 - 4,0 bar	100,0	G 1/2"
K-07 20 11 99	-1 / +3,0 bar	63,0	G 1/4"	K-07 20 12 15	0 - 6,0 bar	100,0	G 1/2"
K-07 20 12 01	-1 / +5,0 bar	63,0	G 1/4"	K-07 20 12 17	0 - 10,0 bar	100,0	G 1/2"
K-07 20 12 03	-1 / +9,0 bar	63,0	G 1/4"	K-07 20 12 19	0 - 16,0 bar	100,0	G 1/2"
K-07 20 12 05	-1 / +15,0 bar	63,0	G 1/4"	K-07 20 12 21	0 - 25,0 bar	100,0	G 1/2"
K-07 20 12 08	0 - 1,0 bar	63,0	G 1/4"	K-07 20 12 23	0 - 40,0 bar	100,0	G 1/2"
K-07 20 12 10	0 - 1,6 bar	63,0	G 1/4"	K-07 20 12 25	0 - 60,0 bar	100,0	G 1/2"
K-07 20 12 12	0 - 2,5 bar	63,0	G 1/4"	K-07 20 12 27	0 - 100,0 bar	100,0	G 1/2"
K-07 20 12 14	0 - 4,0 bar	63,0	G 1/4"	K-07 20 12 29	0 - 160,0 bar	100,0	G 1/2"
K-07 20 12 16	0 - 6,0 bar	63,0	G 1/4"	K-07 20 12 31	0 - 250,0 bar	100,0	G 1/2"
K-07 20 12 18	0 - 10,0 bar	63,0	G 1/4"	K-07 20 12 33	0 - 400,0 bar	100,0	G 1/2"
K-07 20 12 20	0 - 16,0 bar	63,0	G 1/4"	K-07 20 12 35	0 - 600,0 bar	100,0	G 1/2"
K-07 20 12 22	0 - 25,0 bar	63,0	G 1/4"	K-07 20 03 48	0 - 0,6 bar	160,0	G 1/2"
K-07 20 12 24	0 - 40,0 bar	63,0	G 1/4"	K-07 20 03 49	0 - 1,0 bar	160,0	G 1/2"
K-07 20 12 26	0 - 60,0 bar	63,0	G 1/4"	K-07 20 03 50	0 - 1,6 bar	160,0	G 1/2"
K-07 20 12 28	0 - 100,0 bar	63,0	G 1/4"	K-07 20 03 51	0 - 2,5 bar	160,0	G 1/2"
K-07 20 12 30	0 - 160,0 bar	63,0	G 1/4"	K-07 20 03 52	0 - 4,0 bar	160,0	G 1/2"
K-07 20 12 32	0 - 250,0 bar	63,0	G 1/4"	K-07 20 03 53	0 - 6,0 bar	160,0	G 1/2"
K-07 20 12 34	0 - 400,0 bar	63,0	G 1/4"	K-07 20 03 54	0 - 10,0 bar	160,0	G 1/2"
K-07 20 12 36	0 - 600,0 bar	63,0	G 1/4"	K-07 20 03 55	0 - 16,0 bar	160,0	G 1/2"
K-07 20 11 92	-1 / 0,0 bar	100,0	G 1/2"	K-07 20 03 56	0 - 25,0 bar	160,0	G 1/2"
K-07 20 11 94	-1 / +0,6 bar	100,0	G 1/2"	K-07 20 03 57	0 - 40,0 bar	160,0	G 1/2"
K-07 20 11 96	-1 / +1,5 bar	100,0	G 1/2"	K-07 20 03 58	0 - 60,0 bar	160,0	G 1/2"
K-07 20 11 98	-1 / +3,0 bar	100,0	G 1/2"	K-07 20 03 59	0 - 100,0 bar	160,0	G 1/2"
K-07 20 12 00	-1 / +5,0 bar	100,0	G 1/2"	K-07 20 03 60	0 - 160,0 bar	160,0	G 1/2"
K-07 20 12 02	-1 / +9,0 bar	100,0	G 1/2"	K-07 20 03 61	0 - 250,0 bar	160,0	G 1/2"
K-07 20 12 04	-1 / +15,0 bar	100,0	G 1/2"	K-07 20 03 62	0 - 400,0 bar	160,0	G 1/2"
K-07 20 12 06	0 - 0,6 bar	100,0	G 1/2"	K-07 20 03 63	0 - 600,0 bar	160,0	G 1/2"
K-07 20 12 07	0 - 1,0 bar	100,0	G 1/2"				

Web: <http://cat.hansa-flex.com/de/KGMM1>

K-GMM KUNSTOFF UNTEN

Glyzerinmanometer, Anschluss radial unten



Für Messstellen mit hohen dynamischen Druckbelastungen und Vibrationen

- Typ:** 113.13
- Ausführung:** Rohrfedermanometer mit Glyzerinfüllung
- Anwendung:** für gasförmige, flüssige, nicht hochviskose und nicht kristallisierende Messstoffe, die Kupferlegierungen nicht angreifen
- Güteklasse:** 2,5
- Medientemperatur:** max. +60 °C
- Umgebungstemperatur:** -20 °C bis +60 °C
- Gehäuse:** Kunststoff, schwarz (mit Frontflansch); Bügelbefestigung (nur für rückseitig) auf Anfrage
- Material Messglied und Zeigerwerk:** Kupferlegierung
- Sichtscheibe:** PMMA, mit Gehäuse verschweißt

Hinweis: Weitere Angaben auf Anfrage.

Bezeichnung	Messbereich	Ø mm	Anschluss
K-07 20 07 55	-1 / +0,6 bar	63,0	G 1/4"
K-07 20 07 56	-1 / +1,5 bar	63,0	G 1/4"
K-07 20 07 57	-1 / +3,0 bar	63,0	G 1/4"
K-07 20 07 58	-1 / +5,0 bar	63,0	G 1/4"
K-07 20 07 59	-1 / +9,0 bar	63,0	G 1/4"
K-07 20 07 60	-1 / 0,0 bar	63,0	G 1/4"
K-07 20 07 61	0 - 1,0 bar	63,0	G 1/4"
K-07 20 07 62	0 - 1,6 bar	63,0	G 1/4"
K-07 20 07 63	0 - 2,5 bar	63,0	G 1/4"

Web: <http://cat.hansa-flex.com/de/KGMMKUNSTOFFUNTEN>

K-GMM U1

Glyzerinmanometer, Anschluss radial unten



Für Messstellen mit hohen dynamischen Druckbelastungen und Vibrationen

- Typ:** 213.40
- Ausführung:** Rohrfedermanometer mit Glyzerinfüllung
- Anwendung:** für gasförmige, flüssige, nicht hochviskose und nicht kristallisierende Messstoffe, die Kupferlegierungen nicht angreifen
- Güteklasse:** 1,6 (Ø 63 mm), 1,0 (Ø 100 mm)
- Medientemperatur:** max. +60 °C
- Umgebungstemperatur:** -20 °C bis +60 °C
- Bördelring:** CrNi-Stahl
- Gehäuse:** Pressmessing
- Messglied:** Kupferlegierung (Ø 63), Kupferlegierung < 100 bar
CrNi-Stahl 1.4571 ≥ 100 bar (Ø 100)
- Sichtscheibe:** Acrylglas
- Zeigerwerk:** Kupferlegierung

Hinweis: Weitere Angaben auf Anfrage.

Bezeichnung	Messbereich	Ø mm	Anschluss	Bezeichnung	Messbereich	Ø mm	Anschluss
K-07 20 02 32	-1 / 0,0 bar	100,0	G 1/2"	K-07 20 02 44	0 - 6,0 bar	100,0	G 1/2"
K-07 20 02 33	-1 / +0,6 bar	100,0	G 1/2"	K-07 20 02 45	0 - 10,0 bar	100,0	G 1/2"
K-07 20 02 34	-1 / +1,5 bar	100,0	G 1/2"	K-07 20 02 46	0 - 16,0 bar	100,0	G 1/2"
K-07 20 02 35	-1 / +3,0 bar	100,0	G 1/2"	K-07 20 02 47	0 - 25,0 bar	100,0	G 1/2"
K-07 20 02 36	-1 / +5,0 bar	100,0	G 1/2"	K-07 20 02 48	0 - 40,0 bar	100,0	G 1/2"
K-07 20 02 37	-1 / +9,0 bar	100,0	G 1/2"	K-07 20 02 49	0 - 60,0 bar	100,0	G 1/2"
K-07 20 02 38	-1 / +15,0 bar	100,0	G 1/2"	K-07 20 02 50	0 - 100,0 bar	100,0	G 1/2"
K-07 20 02 39	0 - 0,6 bar	100,0	G 1/2"	K-07 20 02 51	0 - 160,0 bar	100,0	G 1/2"
K-07 20 02 40	0 - 1,0 bar	100,0	G 1/2"	K-07 20 02 52	0 - 250,0 bar	100,0	G 1/2"
K-07 20 02 41	0 - 1,6 bar	100,0	G 1/2"	K-07 20 02 53	0 - 400,0 bar	100,0	G 1/2"
K-07 20 02 42	0 - 2,5 bar	100,0	G 1/2"	K-07 20 02 54	0 - 600,0 bar	100,0	G 1/2"
K-07 20 02 43	0 - 4,0 bar	100,0	G 1/2"	K-07 20 02 55	0 - 1000,0 bar	100,0	G 1/2"

Web: <http://cat.hansa-flex.com/de/KGMMU1>

K-GMM H

Glycerinmanometer, Anschluss hinten, Ø 63 = zentrisch, Ø 100 = exzentrisch

Für Messstellen mit hohen dynamischen Druckbelastungen und Vibrationen

- Typ:** 213.40
- Ausführung:** Rohrfedermanometer mit Glycerinfüllung
- Anwendung:** für gasförmige, flüssige, nicht hochviskose und nicht kristallisierende Messstoffe, die Kupferlegierungen nicht angreifen
- Güteklasse:** 1,6 (Ø 63 mm), 1,0 (Ø 100 mm)
- Medientemperatur:** max. +60 °C
- Umgebungstemperatur:** -20 °C bis +60 °C
- Bördelring:** CrNi-Stahl
- Gehäuse:** Pressmessing
- Messglied:** Kupferlegierung (Ø 63), Kupferlegierung < 100 bar
CrNi-Stahl 1.4571 ≥ 100 bar (Ø 100)
- Sichtscheibe:** Acrylglas
- Zeigerwerk:** Kupferlegierung



Hinweis: Weitere Angaben auf Anfrage.

Bezeichnung	Messbereich	Ø mm	Anschluss	Bezeichnung	Messbereich	Ø mm	Anschluss
K- 07 20 02 56	-1 / 0,0 bar	100,0	G 1/2"	K- 07 20 02 64	0 - 25,0 bar	100,0	G 1/2"
K- 07 20 02 57	0 - 1,0 bar	100,0	G 1/2"	K- 07 20 02 65	0 - 40,0 bar	100,0	G 1/2"
K- 07 20 02 58	0 - 1,6 bar	100,0	G 1/2"	K- 07 20 02 66	0 - 60,0 bar	100,0	G 1/2"
K- 07 20 02 59	0 - 2,5 bar	100,0	G 1/2"	K- 07 20 02 67	0 - 100,0 bar	100,0	G 1/2"
K- 07 20 02 60	0 - 4,0 bar	100,0	G 1/2"	K- 07 20 02 68	0 - 160,0 bar	100,0	G 1/2"
K- 07 20 02 61	0 - 6,0 bar	100,0	G 1/2"	K- 07 20 02 69	0 - 250,0 bar	100,0	G 1/2"
K- 07 20 02 62	0 - 10,0 bar	100,0	G 1/2"	K- 07 20 02 70	0 - 400,0 bar	100,0	G 1/2"
K- 07 20 02 63	0 - 16,0 bar	100,0	G 1/2"	K- 07 20 02 71	0 - 600,0 bar	100,0	G 1/2"

Web: <http://cat.hansa-flex.com/de/KGMMH>

K-KFMM U MBAR 10FACH UEBERLASTUNG

Kapselfedermanometer zur Druckmessung im mbar-Bereich

10-fach überlastbar, mit Nullpunktkorrektur

- Typ:** 611.10 (Ø 63), 612.20 (Ø 100)
- Ausführung:** Kapselfedermanometer
- Anwendung:** für gasförmige, trockene und nicht aggressive Medien
- Güteklasse:** 1,6
- Medientemperatur:** max. +100 °C
- Umgebungstemperatur:** -20 °C bis +60 °C
- Gehäuse:** Stahl, schwarz (Ø 63 mm); CrNi-Stahl (Ø 100 mm)
- Material Messglied und Zeigerwerk:** Kupferlegierung
- Sichtscheibe:** Acrylglas



Hinweis: Weitere Angaben auf Anfrage.

Bezeichnung	Messbereich	Ø mm	Anschluss
K- 07 20 06 83	0 - 40 mbar	63,0	G 1/4"
K- 07 20 06 84	0 - 60 mbar	63,0	G 1/4"
K- 07 20 06 85	0 - 100 mbar	63,0	G 1/4"
K- 07 20 06 86	0 - 160 mbar	63,0	G 1/4"
K- 07 20 06 87	0 - 250 mbar	63,0	G 1/4"
K- 07 20 01 08	0 - 40 mbar	100,0	G 1/2"
K- 07 20 01 09	0 - 60 mbar	100,0	G 1/2"
K- 07 20 01 10	0 - 100 mbar	100,0	G 1/2"
K- 07 20 01 11	0 - 160 mbar	100,0	G 1/2"
K- 07 20 01 12	0 - 250 mbar	100,0	G 1/2"

Web: <http://cat.hansa-flex.com/de/KKFMMUMBAR10FACHUEBERLASTUNG>

K-KFMM U MBAR

Kapselfederanometer, Anschluss radial unten



mit Nullpunktkorrektur

Typ:	611.10 (Ø 63), 612.20 (Ø 100)
Ausführung:	Kapselfederanometer
Anwendung:	für gasförmige, trockene und nicht aggressive Medien
Güteklasse:	1,6
Medientemperatur:	max. +100 °C; max. +80 °C (bei Ausführung Ø 100 mm, Anschluss hinten exzentrisch)
Umgebungstemperatur:	-20 °C bis +60 °C
Gehäuse:	Stahl, schwarz (Ø 63 mm); CrNi-Stahl (Ø 100 mm)
Material Messglied und Zeigerwerk:	Kupferlegierung
Sichtscheibe:	Acrylglas (Ø 63 mm), Instrumentenflachglas (Ø 100 mm)

Hinweis: Weitere Angaben auf Anfrage.

Bezeichnung	Messbereich	Ø mm	Anschluss	Bezeichnung	Messbereich	Ø mm	Anschluss
K-07 20 06 88	-160 / 0 mbar	63,0	G 1/4"	K-07 20 01 15	-60 / 0 mbar	100,0	G 1/2"
K-07 20 06 89	-100 / 0 mbar	63,0	G 1/4"	K-07 20 01 16	-25 / +15 mbar	100,0	G 1/2"
K-07 20 06 90	-60 / 0 mbar	63,0	G 1/4"	K-07 20 01 17	-40 / +20 mbar	100,0	G 1/2"
K-07 20 06 91	0 - 40 mbar	63,0	G 1/4"	K-07 20 01 18	0 - 25 mbar	100,0	G 1/2"
K-07 20 06 92	0 - 60 mbar	63,0	G 1/4"	K-07 20 01 19	0 - 40 mbar	100,0	G 1/2"
K-07 20 06 93	0 - 100 mbar	63,0	G 1/4"	K-07 20 01 20	0 - 60 mbar	100,0	G 1/2"
K-07 20 06 94	0 - 160 mbar	63,0	G 1/4"	K-07 20 01 21	0 - 100 mbar	100,0	G 1/2"
K-07 20 06 95	0 - 250 mbar	63,0	G 1/4"	K-07 20 01 22	0 - 160 mbar	100,0	G 1/2"
K-07 20 06 96	0 - 400 mbar	63,0	G 1/4"	K-07 20 01 23	0 - 250 mbar	100,0	G 1/2"
K-07 20 01 13	-160 / 0 mbar	100,0	G 1/2"	K-07 20 01 24	0 - 400 mbar	100,0	G 1/2"
K-07 20 01 14	-100 / 0 mbar	100,0	G 1/2"				

Web: <http://cat.hansa-flex.com/de/KKFMMUMBAR>

K-KFMM H MBAR

Kapselfederanometer, Anschluss hinten, Ø 63 = zentrisch, Ø 100 = exzentrisch



mit Nullpunktkorrektur

Typ:	611.10 (Ø 63), 612.20 (Ø 100)
Ausführung:	Kapselfederanometer
Anwendung:	für gasförmige, trockene und nicht aggressive Medien
Güteklasse:	1,6
Medientemperatur:	max. +100 °C; max. +80 °C (bei Ausführung Ø 100 mm, Anschluss hinten exzentrisch)
Umgebungstemperatur:	-20 °C bis +60 °C
Gehäuse:	Stahl, schwarz (Ø 63 mm); CrNi-Stahl (Ø 100 mm)
Material Messglied und Zeigerwerk:	Kupferlegierung
Sichtscheibe:	Acrylglas (Ø 63 mm), Instrumentenflachglas (Ø 100 mm)

Hinweis: Weitere Angaben auf Anfrage.

Bezeichnung	Messbereich	Ø mm	Anschluss
K-07 20 06 97	0 - 40 mbar	63,0	G 1/4"
K-07 20 06 98	0 - 60 mbar	63,0	G 1/4"
K-07 20 06 99	0 - 100 mbar	63,0	G 1/4"
K-07 20 07 00	0 - 160 mbar	63,0	G 1/4"
K-07 20 07 01	0 - 250 mbar	63,0	G 1/4"
K-07 20 07 02	0 - 400 mbar	63,0	G 1/4"
K-07 20 01 25	0 - 25 mbar	100,0	G 1/2"
K-07 20 01 26	0 - 40 mbar	100,0	G 1/2"
K-07 20 01 27	0 - 60 mbar	100,0	G 1/2"
K-07 20 01 28	0 - 100 mbar	100,0	G 1/2"
K-07 20 01 29	0 - 160 mbar	100,0	G 1/2"
K-07 20 01 30	0 - 250 mbar	100,0	G 1/2"
K-07 20 01 31	0 - 400 mbar	100,0	G 1/2"

Web: <http://cat.hansa-flex.com/de/KKFMMHMBAR>

K-FEINMESSMANOMETER

Feinmessmanometer

- Typ:** 312.20
Ausführung: Rohrfedermanometer zur Präzisionsmessung
Anwendung: für gasförmige, flüssige, nicht hochviskose und nicht kristallisierende Messstoffe, die Kupferlegierungen nicht angreifen
Güteklasse: 0,6
Medientemperatur: max. +80 °C
Umgebungstemperatur: -40 °C bis +60 °C
Gehäuse, Ring: CrNi-Stahl
Messglied: Kupferlegierung (< 100 bar), CrNi-Stahl (≥ 100 bar)
Sichtscheibe: Instrumentenflachglas
Zeigerwerk: Kupferlegierung
Hinweis: Weitere Angaben auf Anfrage.



Bezeichnung	Messbereich	Ø mm	Skalenteilungswert	Anschluss	Bezeichnung	Messbereich	Ø mm	Skalenteilungswert	Anschluss
K-07 20 10 70	-1 / +0,6 bar	160,0	0,010	G 1/2"	K-07 20 10 78	0 - 10,0 bar	160,0	0,050	G 1/2"
K-07 20 10 69	-1 / 0,0 bar	160,0	0,005	G 1/2"	K-07 20 10 79	0 - 16,0 bar	160,0	0,100	G 1/2"
K-07 20 10 71	-1 / +1,5 bar	160,0	0,020	G 1/2"	K-07 20 10 80	0 - 25,0 bar	160,0	0,200	G 1/2"
K-07 20 10 72	0 - 0,6 bar	160,0	0,005	G 1/2"	K-07 20 10 81	0 - 40,0 bar	160,0	0,200	G 1/2"
K-07 20 10 73	0 - 1,0 bar	160,0	0,005	G 1/2"	K-07 20 10 82	0 - 60,0 bar	160,0	0,500	G 1/2"
K-07 20 10 74	0 - 1,6 bar	160,0	0,010	G 1/2"	K-07 20 10 83	0 - 160,0 bar	160,0	1,000	G 1/2"
K-07 20 10 75	0 - 2,5 bar	160,0	0,020	G 1/2"	K-07 20 10 84	0 - 250,0 bar	160,0	2,000	G 1/2"
K-07 20 10 76	0 - 4,0 bar	160,0	0,020	G 1/2"	K-07 20 10 85	0 - 400,0 bar	160,0	2,000	G 1/2"
K-07 20 10 77	0 - 6,0 bar	160,0	0,050	G 1/2"					

Web: <http://cat.hansa-flex.com/de/KFEINMESSMANOMETER>

K-MANO STAND U

Manometer, CrNi-Stahl, Standardausführung, Anschluss radial unten

Standardmodell komplett aus CrNi-Stahl, wirtschaftlich und zuverlässig.

- Typ:** 131.11
Ausführung: Rohrfedermanometer in CrNi-Stahl-Ausführung
Anwendung: für gasförmige und flüssige, aggressive, nicht hochviskose und nicht kristallisierende Messstoffe, auch in aggressiver Umgeb., Clean Dry Air-Anwendungen, Maschinen- und allgemeiner Anlagenbau.
Güteklasse: 2,5
Medientemperatur: max. +100 °C
Umgebungstemperatur: -40 °C bis +60 °C
Gehäuse: CrNi-Stahl
Sichtscheibe: Polycarbonat
Hinweis: Weitere Angaben auf Anfrage.



Bezeichnung	Messbereich	Ø mm	Anschluss	Bezeichnung	Messbereich	Ø mm	Anschluss
K-07 20 03 82	0 - 1,0 bar	40,0	G 1/4	K-07 20 04 83	0 - 1,0 bar	50,0	G 1/4
K-07 20 03 83	0 - 1,6 bar	40,0	G 1/4	K-07 20 04 84	0 - 1,6 bar	50,0	G 1/4
K-07 20 03 84	0 - 2,5 bar	40,0	G 1/4	K-07 20 04 85	0 - 2,5 bar	50,0	G 1/4
K-07 20 03 85	0 - 4,0 bar	40,0	G 1/4	K-07 20 04 86	0 - 4,0 bar	50,0	G 1/4
K-07 20 03 86	0 - 6,0 bar	40,0	G 1/4	K-07 20 04 87	0 - 6,0 bar	50,0	G 1/4
K-07 20 03 87	0 - 10,0 bar	40,0	G 1/4	K-07 20 04 88	0 - 10,0 bar	50,0	G 1/4
K-07 20 03 88	0 - 16,0 bar	40,0	G 1/4	K-07 20 04 89	0 - 16,0 bar	50,0	G 1/4
K-07 20 03 89	0 - 25,0 bar	40,0	G 1/4	K-07 20 04 90	0 - 25,0 bar	50,0	G 1/4
K-07 20 03 90	0 - 40,0 bar	40,0	G 1/4	K-07 20 04 91	0 - 40,0 bar	50,0	G 1/4
K-07 20 03 91	0 - 60,0 bar	40,0	G 1/4	K-07 20 04 92	0 - 60,0 bar	50,0	G 1/4
K-07 20 03 92	0 - 100,0 bar	40,0	G 1/4	K-07 20 04 93	0 - 100,0 bar	50,0	G 1/4

Web: <http://cat.hansa-flex.com/de/KMANOSTANDU>

K-MANO STAND H

Manometer, CrNi-Stahl, Standardausführung, Anschluss hinten, zentrisch



Standardmodell komplett aus CrNi-Stahl, wirtschaftlich und zuverlässig.

Typ:	131.11
Ausführung:	Rohrfedermanometer in CrNi-Stahl-Ausführung
Anwendung:	für gasförmige und flüssige, aggressive, nicht hochviskose und nicht kristallisierende Messstoffe, auch in aggressiver Umgebun, Clean Dry Air-Anwendungen, Maschinen- und allgemeiner Anlagenbau.
Güteklasse:	2,5
Medientemperatur:	max. +100 °C
Umgebungstemperatur:	-40 °C bis +60 °C
Gehäuse:	CrNi-Stahl
Sichtscheibe:	Polycarbonat

Hinweis: Weitere Angaben auf Anfrage.

Bezeichnung	Messbereich	Ø mm	Anschluss	Bezeichnung	Messbereich	Ø mm	Anschluss
K-07 20 03 93	0 - 1,0 bar	40,0	G 1/4	K-07 20 04 94	0 - 1,0 bar	50,0	G 1/4
K-07 20 03 94	0 - 1,6 bar	40,0	G 1/4	K-07 20 04 95	0 - 1,6 bar	50,0	G 1/4
K-07 20 03 95	0 - 2,5 bar	40,0	G 1/4	K-07 20 04 96	0 - 2,5 bar	50,0	G 1/4
K-07 20 03 96	0 - 4,0 bar	40,0	G 1/4	K-07 20 04 97	0 - 4,0 bar	50,0	G 1/4
K-07 20 03 97	0 - 6,0 bar	40,0	G 1/4	K-07 20 04 98	0 - 6,0 bar	50,0	G 1/4
K-07 20 03 98	0 - 10,0 bar	40,0	G 1/4	K-07 20 04 99	0 - 10,0 bar	50,0	G 1/4
K-07 20 03 99	0 - 16,0 bar	40,0	G 1/4	K-07 20 05 00	0 - 16,0 bar	50,0	G 1/4
K-07 20 04 00	0 - 25,0 bar	40,0	G 1/4	K-07 20 05 01	0 - 25,0 bar	50,0	G 1/4
K-07 20 04 01	0 - 40,0 bar	40,0	G 1/4	K-07 20 05 02	0 - 40,0 bar	50,0	G 1/4
K-07 20 04 02	0 - 60,0 bar	40,0	G 1/4	K-07 20 05 03	0 - 60,0 bar	50,0	G 1/4
K-07 20 04 03	0 - 100,0 bar	40,0	G 1/4	K-07 20 05 04	0 - 100,0 bar	50,0	G 1/4

Web: <http://cat.hansa-flex.com/de/KMANOSTANDH>

K-MANO

Manometer



Typ:	232.50
Ausführung:	Rohrfedermanometer in CrNi-Stahl-Ausführung komplett aus Edelstahl
Anwendung:	für gasförmige, flüssige, nicht hochviskose und nicht kristallisierende Messstoffe, auch in aggressiver Umgebung
Güteklasse:	1,6 (Ø 63 mm), 1,0 (Ø 100 mm)
Medientemperatur:	max. +200 °C
Umgebungstemperatur:	-40 °C bis +60 °C
Gehäuse:	CrNi-Stahl
Sichtscheibe:	Mehrschichten-Sicherheitsglas Ø 63 = Polycarbonat

Hinweis: Weitere Angaben auf Anfrage.

Bezeichnung	Messbereich	Ø mm	Anschluss
K-07 20 06 10	-1 / 0,0 bar	63,0	G 1/4"
K-07 20 06 11	0 - 2,5 bar	63,0	G 1/4"
K-07 20 06 12	0 - 4,0 bar	63,0	G 1/4"
K-07 20 06 13	0 - 6,0 bar	63,0	G 1/4"
K-07 20 06 14	0 - 10,0 bar	63,0	G 1/4"
K-07 20 06 15	0 - 16,0 bar	63,0	G 1/4"
K-07 20 06 16	0 - 25,0 bar	63,0	G 1/4"
K-07 20 06 17	0 - 40,0 bar	63,0	G 1/4"
K-07 20 06 18	0 - 100,0 bar	63,0	G 1/4"
K-07 20 06 19	0 - 250,0 bar	63,0	G 1/4"
K-07 20 00 53	0 - 6,0 bar	100,0	G 1/2"
K-07 20 00 54	0 - 10,0 bar	100,0	G 1/2"

Web: <http://cat.hansa-flex.com/de/KMANO>

K-MANO 1

Manometer

Sicherheitsausführung mit bruchsicherer Trennwand

Typ: 232.30

Ausführung: Rohrfederanometer in CrNi-Stahl-Ausführung mit bruchsicherer Trennwand (Solidfront) und ausblasbarer Rückwand

Anwendung: für gasförmige, flüssige, aggressive, nicht hochviskose und kristallisierende Messstoffe, auch in aggressiver Umgebung

Güteklasse: 1,6 (Ø 63 mm), 1,0 (Ø 100 mm)

Medientemperatur: max. +200 °C

Umgebungstemperatur: -40 °C bis +60 °C

Gehäuse: CrNi-Stahl

Sichtscheibe: Mehrschichten-Sicherheitsglas Ø 63 = Polycarbonat

Hinweis: Weitere Angaben auf Anfrage.



Bezeichnung	Messbereich	Ø mm	Anschluss	Bezeichnung	Messbereich	Ø mm	Anschluss
K-07 20 07 15	-1 / 0,0 bar	63,0	G 1/4"	K-07 20 01 99	0 - 2,5 bar	100,0	G 1/2"
K-07 20 07 16	0 - 1,6 bar	63,0	G 1/4"	K-07 20 02 00	0 - 4,0 bar	100,0	G 1/2"
K-07 20 07 17	0 - 2,5 bar	63,0	G 1/4"	K-07 20 02 01	0 - 6,0 bar	100,0	G 1/2"
K-07 20 07 18	0 - 4,0 bar	63,0	G 1/4"	K-07 20 02 02	0 - 10,0 bar	100,0	G 1/2"
K-07 20 07 19	0 - 6,0 bar	63,0	G 1/4"	K-07 20 02 03	0 - 16,0 bar	100,0	G 1/2"
K-07 20 07 20	0 - 10,0 bar	63,0	G 1/4"	K-07 20 02 04	0 - 25,0 bar	100,0	G 1/2"
K-07 20 07 21	0 - 16,0 bar	63,0	G 1/4"	K-07 20 02 05	0 - 40,0 bar	100,0	G 1/2"
K-07 20 07 22	0 - 25,0 bar	63,0	G 1/4"	K-07 20 02 06	0 - 60,0 bar	100,0	G 1/2"
K-07 20 07 23	0 - 40,0 bar	63,0	G 1/4"	K-07 20 02 07	0 - 100,0 bar	100,0	G 1/2"
K-07 20 07 24	0 - 60,0 bar	63,0	G 1/4"	K-07 20 02 08	0 - 160,0 bar	100,0	G 1/2"
K-07 20 07 25	0 - 100,0 bar	63,0	G 1/4"	K-07 20 02 09	0 - 250,0 bar	100,0	G 1/2"
K-07 20 01 97	0 - 1,0 bar	100,0	G 1/2"	K-07 20 02 10	0 - 400,0 bar	100,0	G 1/2"
K-07 20 01 98	0 - 1,6 bar	100,0	G 1/2"				

Web: <http://cat.hansa-flex.com/de/KMANO1>

K-MANO KONTAKT

Kontaktmanometer mit Magnetspringkontakt 821.21



Typ:	PGS21
Ausführung:	Kontaktart 821.21, Rohrfederanometer in Robustausführung mit elektrischem Grenzsinalgeber (Magnetspringkontakt),
Funktion:	der elektrische Grenzsinalgeber öffnet einen Stromkreis bei Erreichen des ersten eingestellten Grenzwerts und schließt ihn wie
Anwendung:	für gasförmige, flüssige, nicht hochviskose und nicht kristallisierende Messstoffe, die Kupferlegierungen nicht angreifen
Güteklasse:	1,0
Medientemperatur:	max. +80 °C
Umgebungstemperatur:	-20 °C bis +70 °C
Kontaktbelegung:	1. Kontakt öffnet bei Überschreiten der Sollwerte 2. Kontakt schließt bei Überschreiten der Sollwerte
Nennbetriebsspannung:	max. 250 V
Nennbetriebsstrom:	Einschaltstrom 1,0 A, Ausschaltstrom 1,0 A, Dauerstrom 0,6 A
Schaltleistung:	max. 30 W / 50 VA
Gehäuse, Ring:	CrNi-Stahl 1.4301
Messglied:	Kupferlegierung (< 100 bar), CrNi-Stahl 1.4571 (> 100 bar)
Sichtscheibe:	Instrumentenflachglas
Zeigerwerk:	Kupferlegierung

Hinweis: Weitere Angaben auf Anfrage.

Bezeichnung	Messbereich	Ø mm	Anschluss	Bezeichnung	Messbereich	Ø mm	Anschluss
K-07-20-01-32	0 - 2,5 bar	100,0	G 1/2"	K-07-20-01-42	0 - 250,0 bar	100,0	G 1/2"
K-07-20-01-33	0 - 4,0 bar	100,0	G 1/2"	K-07-20-01-43	0 - 400,0 bar	100,0	G 1/2"
K-07-20-01-34	0 - 6,0 bar	100,0	G 1/2"	K-07-20-03-16	-1 / 0,0 bar	160,0	G 1/2"
K-07-20-01-35	0 - 10,0 bar	100,0	G 1/2"	K-07-20-03-17	-1 / +1,5 bar	160,0	G 1/2"
K-07-20-01-36	0 - 16,0 bar	100,0	G 1/2"	K-07-20-03-18	0 - 1,0 bar	160,0	G 1/2"
K-07-20-01-37	0 - 25,0 bar	100,0	G 1/2"	K-07-20-03-19	0 - 6,0 bar	160,0	G 1/2"
K-07-20-01-38	0 - 40,0 bar	100,0	G 1/2"	K-07-20-03-20	0 - 10,0 bar	160,0	G 1/2"
K-07-20-01-39	0 - 60,0 bar	100,0	G 1/2"	K-07-20-03-21	0 - 16,0 bar	160,0	G 1/2"
K-07-20-01-40	0 - 100,0 bar	100,0	G 1/2"	K-07-20-03-22	0 - 40,0 bar	160,0	G 1/2"
K-07-20-01-41	0 - 160,0 bar	100,0	G 1/2"	K-07-20-03-23	0 - 600,0 bar	160,0	G 1/2"

Web: <http://cat.hansa-flex.com/de/KMANOKONTAKT>

K-MANO U

Manometer (CrNi-Stahl / Ansch. radial unten)

- Typ:** 232.50
Ausführung: Rohrfedermanometer in CrNi-Stahl-Ausführung komplett aus Edelstahl
Anwendung: für gasförmige, flüssige, nicht hochviskose und nicht kristallisierende Messstoffe, auch in aggressiver Umgebung
Güteklasse: 1,6 (Ø 63 mm), 1,0 (Ø 100 mm und Ø 160 mm)
Medientemperatur: max. +200 °C
Umgebungstemperatur: -40 °C bis +60 °C
Gehäuse: CrNi-Stahl
Sichtscheibe: Mehrschichten-Sicherheitsglas Ø 63 = Polycarbonat



Hinweis: Weitere Angaben auf Anfrage.

Bezeichnung	Messbereich	Ø mm	Anschluss	Bezeichnung	Messbereich	Ø mm	Anschluss
K-07 20 06 01	-1 / 0,0 bar	63,0	G 1/4"	K-07 20 00 43	0 - 1,0 bar	100,0	G 1/2"
K-07 20 06 02	0 - 2,5 bar	63,0	G 1/4"	K-07 20 00 44	0 - 1,6 bar	100,0	G 1/2"
K-07 20 06 03	0 - 4,0 bar	63,0	G 1/4"	K-07 20 00 45	0 - 2,5 bar	100,0	G 1/2"
K-07 20 06 04	0 - 6,0 bar	63,0	G 1/4"	K-07 20 00 46	0 - 4,0 bar	100,0	G 1/2"
K-07 20 06 05	0 - 10,0 bar	63,0	G 1/4"	K-07 20 00 47	0 - 6,0 bar	100,0	G 1/2"
K-07 20 06 06	0 - 16,0 bar	63,0	G 1/4"	K-07 20 00 48	0 - 10,0 bar	100,0	G 1/2"
K-07 20 06 07	0 - 25,0 bar	63,0	G 1/4"	K-07 20 00 49	0 - 16,0 bar	100,0	G 1/2"
K-07 20 06 08	0 - 40,0 bar	63,0	G 1/4"	K-07 20 00 50	0 - 25,0 bar	100,0	G 1/2"
K-07 20 06 09	0 - 100,0 bar	63,0	G 1/4"	K-07 20 00 51	0 - 40,0 bar	100,0	G 1/2"
K-07 20 00 36	-1 / 0,0 bar	100,0	G 1/2"	K-07 20 00 52	0 - 60,0 bar	100,0	G 1/2"
K-07 20 00 37	-1 / +0,6 bar	100,0	G 1/2"	K-07 20 03 10	-1 / 0,0 bar	160,0	G 1/2"
K-07 20 00 38	-1 / +1,5 bar	100,0	G 1/2"	K-07 20 03 11	-1 / +0,6 bar	160,0	G 1/2"
K-07 20 00 39	-1 / +3,0 bar	100,0	G 1/2"	K-07 20 03 12	0 - 1,0 bar	160,0	G 1/2"
K-07 20 00 40	-1 / +5,0 bar	100,0	G 1/2"	K-07 20 03 13	0 - 10,0 bar	160,0	G 1/2"
K-07 20 00 41	-1 / +9,0 bar	100,0	G 1/2"	K-07 20 03 14	0 - 16,0 bar	160,0	G 1/2"
K-07 20 00 42	-1 / +15,0 bar	100,0	G 1/2"	K-07 20 03 15	0 - 25,0 bar	160,0	G 1/2"

Web: <http://cat.hansa-flex.com/de/KMANOU>

K-DIFFERENZDRUCKMANO Z

Differenzdruckmanometer mit Parallelzapfenanschluss

- Typ:** 711.12
Ausführung: Rohrfedermanometer mit Parallelzapfenanschluss und zwei voneinander unabhängigen Messsystemen
Anwendung: für gasförmige, flüssige, nicht hochviskose und nicht kristallisierende Messstoffe, die Kupferlegierungen nicht angreifen, zur Messung von Differenzdrücken oder zwei unterschiedlichen Überdrücken
Güteklasse: 1,6
Medientemperatur: max. +60 °C
Umgebungstemperatur: -20 °C bis +60 °C
Gehäuse, Ring: Stahl, schwarz
Material Messglied und Zeigerwerk: Kupferlegierung
Sichtscheibe: Instrumentenflachglas
Hinweis: Weitere Angaben auf Anfrage.



Bezeichnung	Messbereich	Ø mm	Anschluss
K-07 20 00 55	0 - 1,0 bar	100,0	G 1/2"
K-07 20 00 56	0 - 1,6 bar	100,0	G 1/2"
K-07 20 00 57	0 - 2,5 bar	100,0	G 1/2"
K-07 20 00 58	0 - 4,0 bar	100,0	G 1/2"
K-07 20 00 59	0 - 6,0 bar	100,0	G 1/2"
K-07 20 00 60	0 - 10,0 bar	100,0	G 1/2"

Web: <http://cat.hansa-flex.com/de/KDIFFERENZDRUCKMANOZ>

K-PRMM ROB U

Plattenfedermanometer, Robustausführung, Anschluss radial unten



- Typ:** 422.12 (Robustausführung), 432.50 (Chemieausführung)
- Ausführung:** Plattenfedermanometer in Robust- bzw. Chemieausführung
- Anwendung:** bei Chemieausführung auch in aggressiver Umgebung, für gasförmige und flüssige Medien
- Güteklasse:** 1,6
- Medientemperatur:** max. +100 °C
- Umgebungstemperatur:** -20 °C bis +60 °C
- Ø Messflansch:** 100 mm
- Gehäuse, Ring:** Grauguss / CrNi-Stahl, schwarz (Robustausführung), CrNi-Stahl (Chemieausführung)
- Messglied:** CrNi-Stahl
- Sichtscheibe:** Instrumentenflachglas (Robustausführung), Mehrschichten-Sicherheitsglas (Chemieausführung)
- Zeigerwerk:** Kupferlegierung (Robustausführung), CrNi-Stahl (Chemieausführung)

Hinweis: Weitere Angaben auf Anfrage.

Bezeichnung	Messbereich	Ø mm	Anschluss
K-07 20 10 99	-1 / +1,5 bar	100,0	G 1/2"
K-07 20 11 00	0 - 1,0 bar	100,0	G 1/2"
K-07 20 11 01	0 - 1,6 bar	100,0	G 1/2"
K-07 20 11 02	0 - 2,5 bar	100,0	G 1/2"
K-07 20 11 03	0 - 4,0 bar	100,0	G 1/2"
K-07 20 11 04	0 - 6,0 bar	100,0	G 1/2"
K-07 20 11 05	0 - 10,0 bar	100,0	G 1/2"
K-07 20 11 06	0 - 16,0 bar	100,0	G 1/2"
K-07 20 11 07	0 - 25,0 bar	100,0	G 1/2"

Web: <http://cat.hansa-flex.com/de/KPRMMROBU>

K-PRMM CHEMIE U

Plattenfedermanometer, Chemieausführung, Anschluss radial unten



- Typ:** 422.12 (Robustausführung), 432.50 (Chemieausführung)
- Ausführung:** Plattenfedermanometer in Robust- bzw. Chemieausführung
- Anwendung:** bei Chemieausführung auch in aggressiver Umgebung, für gasförmige und flüssige Medien
- Güteklasse:** 1,6
- Medientemperatur:** max. +100 °C
- Umgebungstemperatur:** -20 °C bis +60 °C
- Ø Messflansch:** 100 mm
- Gehäuse, Ring:** Grauguss / CrNi-Stahl, schwarz (Robustausführung), CrNi-Stahl (Chemieausführung)
- Messglied:** CrNi-Stahl
- Sichtscheibe:** Instrumentenflachglas (Robustausführung), Mehrschichten-Sicherheitsglas (Chemieausführung)
- Zeigerwerk:** Kupferlegierung (Robustausführung), CrNi-Stahl (Chemieausführung)

Hinweis: Weitere Angaben auf Anfrage.

Bezeichnung	Messbereich	Ø mm	Anschluss
K-07 20 10 25	0 - 6,0 bar	100,0	G 1/2"
K-07 20 10 26	0 - 10,0 bar	100,0	G 1/2"

Web: <http://cat.hansa-flex.com/de/KPRMMCHEMIEU>

5

K-MANO DRUCKKNOPFHAHN

Manometer-Druckknopfhahn

Zur punktuellen Druckmessung. Druckmessung erfolgt nur bei gedrücktem Kolben, nach Loslassen des Kolbens erfolgt die Systemtrennung automatisch. Manometer ist in Grundstellung drucklos.

Druckbereich: max. 25 bar, max. 4 bar (DVGW-Zulassung)



Hinweis: Weitere Angaben auf Anfrage.

Bezeichnung	Gewinde	Werkstoff
K- 07 20 10 29	G 1/2	Messing vernickelt

Web: <http://cat.hansa-flex.com/de/KMANODRUCKKNOPFHAHN>

K-STOSSMINDER

Stoßminderer

Zur Dämpfung von stoßartig auftretenden Druckbelastungen an Manometern.

Ausführung Messing: Gehäuse und Verschlusschraube aus Messing, Regulierspindel aus Edelstahl 1.4404, Dichtung aus NBR

Ausführung Stahl: Gehäuse und Verschlusschraube aus Stahl, Regulierspindel aus Edelstahl 1.4404, Dichtung aus NBR

Ausführung Edelstahl: Gehäuse und Verschlusschraube aus Edelstahl 1.4571, Regulierspindel aus Edelstahl 1.4404, Dichtung aus FKM

Temperatur: max. +120 °C



Hinweis: Weitere Angaben auf Anfrage.

Bezeichnung	Gewinde	PN (bar)	SW mm	Werkstoff
K- 07 20 11 64	G 1/2	250	27	Messing
K- 07 20 11 65	G 1/2	400	27	Stahl
K- 07 20 11 63	G 1/2	400	27	Edelstahl 1.4571

Web: <http://cat.hansa-flex.com/de/KSTOSSMINDER>

K-SCHUTZKAPPE MANOMETER

Schutzkappen



Hinweis: Weitere Angaben auf Anfrage.

Bezeichnung	für Mano-Ø mm	Farbe
K- 07 20 11 82	63	rot

Web: <http://cat.hansa-flex.com/de/KSCHUTZKAPPEMANOMETER>

K-MANO PROFILDICHTUNG

Manometer-Profildichtungen



Hinweis: Weitere Angaben auf Anfrage.

Bezeichnung	für Gewinde	Werkstoff
K-07 20 11 44	G 1/8	Cu
K-07 20 11 46	G 1/4	Alu
K-07 20 11 45	G 1/4	Cu
K-07 20 11 47	G 1/4	1.4571
K-07 20 11 48	G 1/2	Cu
K-07 20 11 50	G 3/8	Cu

Web: <http://cat.hansa-flex.com/de/KMANOPROFILDICHTUNG>

K-SB NIPPEL MANO

Selbstdichtender Anschlussnippel für Manometer



Hinweis: Weitere Angaben auf Anfrage.

Bezeichnung	Gewinde Außen	Gewinde Innen
K-07 20 11 51	G 1/4	G 1/8
K-07 20 11 52	G 3/8	G 1/4
K-07 20 11 53	G 1/2	G 1/4

Web: <http://cat.hansa-flex.com/de/KSBNIPPELMANO>

K-MANO NIPPEL

Manometer-Anschlussnippel



Hinweis: Weitere Angaben auf Anfrage.

Bezeichnung	Gewinde Muffe	Gewinde Zapfen
K-07 20 11 54	G 1/8	G 1/4
K-07 20 11 55	G 1/8	G 1/2



(Fortsetzung)

K-MANO NIPPEL

Manometer-Anschlussnippel

Bezeichnung	Gewinde Muffe	Gewinde Zapfen
K-07 20 11 56	G 1/4	G 1/8
K-07 20 11 57	G 1/4	G 3/8
K-07 20 11 58	G 1/4	G 1/2
K-07 20 11 59	G 1/4	M 12 x 1,5
K-07 20 11 60	G 1/2	G 1/4
K-07 20 11 61	G 1/2	G 3/8
K-07 20 11 62	G 1/2	M 20 x 1,5

Web: <http://cat.hansa-flex.com/de/KMANONIPPEL>

K-MANO ABSPH MUF MUF

Manometer-Absperrhähne, Muffe - Muffe

Es ist zweckmäßig, zwischen Druckmessgerät und Rohrleitung einen Absperrhahn einzubauen. Bei Hebelstellung »ausblasen« gelangt das Medium in die Atmosphäre. Absperrhähne mit Prüfanschluss dienen dem gleichzeitigen Anschluss von Betriebsdruckmessgeräten an die Druckleitung.

Anwendung: für alle Manometer mit Flachdichtring nach DIN 16258

Druckbereich: max. 16 bar, je nach Ausführung für höhere Drücke sind Manometer-Absperrventile einzusetzen

Temperatur: max. +50 °C

Gehäuse: Messing blank oder Edelstahl 1.4571

Handgriff: Kunststoff

Prüfflansch: -



Hinweis: K-07201090, K-07201091 nach DIN 16261-A, K-07201096, K-07201097 nach DIN 16261-B

K-07201128, K-07201129 nach DIN 16262-A, K-07201127 nach DIN 16262-B Weitere Angaben auf Anfrage.

Bezeichnung	Gewinde	PN (bar)	SW mm	Werkstoff
K-07 20 10 88	G 1/4	6	17	Messing
K-07 20 10 89	G 3/8	16	22	Messing
K-07 20 10 91	G 1/2	25	27	Messing
K-07 20 10 90	G 1/2	25	27	Edelstahl
K-07 20 10 93	G 1/2	25	27	Messing
K-07 20 10 92	G 1/2	25	27	Messing

Web: <http://cat.hansa-flex.com/de/KMANOABSPHMUFMUF>

K-MANO ABSPH MUF ZAPF

Manometer-Absperrhähne, Muffe - Zapfen

Es ist zweckmäßig, zwischen Druckmessgerät und Rohrleitung einen Absperrhahn einzubauen. Bei Hebelstellung »ausblasen« gelangt das Medium in die Atmosphäre. Absperrhähne mit Prüfanschluss dienen dem gleichzeitigen Anschluss von Betriebsdruckmessgeräten an die Druckleitung.

Anwendung: für alle Manometer mit Flachdichtring nach DIN 16258

Druckbereich: max. 16 bar, je nach Ausführung für höhere Drücke sind Manometer-Absperrventile einzusetzen

Temperatur: max. +50 °C

Gehäuse: Messing blank oder Edelstahl 1.4571

Handgriff: Kunststoff

Prüfflansch: -



Hinweis: K-07201090, K-07201091 nach DIN 16261-A, K-07201096, K-07201097 nach DIN 16261-B

K-07201128, K-07201129 nach DIN 16262-A, K-07201127 nach DIN 16262-B Weitere Angaben auf Anfrage.

Bezeichnung	Gewinde	PN (bar)	SW mm	Werkstoff
K-07 20 10 94	G 1/4	6	17	Messing
K-07 20 10 95	G 3/8	16	22	Messing
K-07 20 10 97	G 1/2	25	27	Messing
K-07 20 10 96	G 1/2	25	27	Edelstahl
K-07 20 10 98	G 1/2	25	27	Messing

Web: <http://cat.hansa-flex.com/de/KMANOABSPHMUFZAPF>

K-MANO ABSPH MUF DREH MUF

Manometer-Absperrhähne, Muffe - drehbare Muffe



Es ist zweckmäßig, zwischen Druckmessgerät und Rohrleitung einen Absperrhahn einzubauen. Bei Hebelstellung »ausblasen« gelangt das Medium in die Atmosphäre. Absperrhähne mit Prüfanschluss dienen dem gleichzeitigen Anschluss von Betriebsdruckmessgeräten an die Druckleitung.

- Anwendung:** für alle Manometer mit Flachdichtring nach DIN 16258
- Druckbereich:** max. 16 bar, je nach Ausführung für höhere Drücke sind Manometer-Absperrventile einzusetzen
- Temperatur:** max. +50 °C
- Gehäuse:** Messing blank oder Edelstahl 1.4571
- Handgriff:** Kunststoff
- Prüfflansch:** -

Hinweis: K-07201090, K-07201091 nach DIN 16261-A, K-07201096, K-07201097 nach DIN 16261-B
K-07201128, K-07201129 nach DIN 16262-A, K-07201127 nach DIN 16262-B Weitere Angaben auf Anfrage.

Bezeichnung	Gewinde	PN (bar)	SW mm	Werkstoff
K-07 20 10 86	G 1/2	25	27	Messing
K-07 20 10 87	G 1/2	25	27	Messing

Web: <http://cat.hansa-flex.com/de/KMANOABSPHMUFDREHMUF>

K-MANO ABSPH ZAPF DREH MUF2

Manometer-Absperrhähne, Zapfen - drehbare Muffe



Es ist zweckmäßig, zwischen Druckmessgerät und Rohrleitung einen Absperrhahn einzubauen. Bei Hebelstellung »ausblasen« gelangt das Medium in die Atmosphäre. Absperrhähne mit Prüfanschluss dienen dem gleichzeitigen Anschluss von Betriebsdruckmessgeräten an die Druckleitung.

- Anwendung:** für alle Manometer mit Flachdichtring nach DIN 16258
- Druckbereich:** max. 16 bar, je nach Ausführung für höhere Drücke sind Manometer-Absperrventile einzusetzen
- Temperatur:** max. +50 °C
- Gehäuse:** Messing blank oder Edelstahl 1.4571
- Handgriff:** Kunststoff
- Prüfflansch:** -

Hinweis: K-07201090, K-07201091 nach DIN 16261-A, K-07201096, K-07201097 nach DIN 16261-B
K-07201128, K-07201129 nach DIN 16262-A, K-07201127 nach DIN 16262-B Weitere Angaben auf Anfrage.

Bezeichnung	Gewinde	PN (bar)	SW mm	Werkstoff
K-07 20 11 17	G 1/2	25	27	Messing
K-07 20 11 18	G 1/2	25	27	Messing

Web: <http://cat.hansa-flex.com/de/KMANOABSPHZAPFDREHMUF2>

K-MANO ABSPH ZAPF SPAN MUF

Manometer-Absperrhähne, Zapfen - Spannmuffe

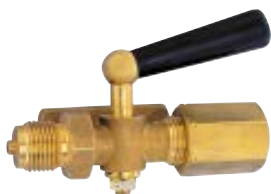

Es ist zweckmäßig, zwischen Druckmessgerät und Rohrleitung einen Absperrhahn einzubauen. Bei Hebelstellung »ausblasen« gelangt das Medium in die Atmosphäre. Absperrhähne mit Prüfanschluss dienen dem gleichzeitigen Anschluss von Betriebsdruckmessgeräten an die Druckleitung.

- Anwendung:** für alle Manometer mit Flachdichtring nach DIN 16258
- Druckbereich:** max. 16 bar, je nach Ausführung für höhere Drücke sind Manometer-Absperrventile einzusetzen
- Temperatur:** max. +50 °C
- Gehäuse:** Messing blank oder Edelstahl 1.4571
- Handgriff:** Kunststoff
- Prüfflansch:** -

Hinweis: K-07201090, K-07201091 nach DIN 16261-A, K-07201096, K-07201097 nach DIN 16261-B
K-07201128, K-07201129 nach DIN 16262-A, K-07201127 nach DIN 16262-B Weitere Angaben auf Anfrage.

Bezeichnung	Gewinde	PN (bar)	SW mm	Werkstoff
K-07 20 11 27	G 1/4	6	17	Messing
K-07 20 11 29	G 1/2	25	27	Messing
K-07 20 11 28	G 1/2	25	27	Edelstahl



(Fortsetzung)

K-MANO ABSPH ZAPF SPAN MUF

Manometer-Absperrhähne, Zapfen - Spannmuffe

Bezeichnung	Gewinde	PN (bar)	SW mm	Werkstoff
K-07 20 11 31	G 1/2	25	27	Messing
K-07 20 11 30	G 1/2	25	27	Edelstahl
K-07 20 11 32	G 1/2	25	27	Messing

Web: <http://cat.hansa-flex.com/de/KMANOABSPHZAPFSPANMUF>
K-MANO ABSPV ZAPF SPAN MUF 16270A

Manometer-Absperrentile, Zapfen - Spannmuffe, DIN 16270, Form A

Sie dienen als Absperr- und Drosselorgan für Druckmessgeräte, zur Messung von Flüssigkeiten, Gasen und Dämpfen.

Betriebsdruck: max. 250 bar bei Messing, max. 400 bar bei Stahl/Edelstahl
Temperatur: max. +120 °C bei Messing/Stahl; max. +200 °C bei Edelstahl
Werkstoff alle Bauteile: Edelstahl
Dichtmaterial: PTFE
Gehäuse: Messing, Stahl brüniert oder Edelstahl 1.4571
Handrad: Kunststoff
Überwurfmutter Spannmuffe: Stahl
Ventilspindel, Ventilkegel: Edelstahl
Hinweis: Weitere Angaben auf Anfrage.



Bezeichnung	Gewinde	PN (bar)	SW mm	Werkstoff
K-07 20 11 22	G 1/2	250	27	Messing
K-07 20 11 23	G 1/2	400	27	Stahl brüniert
K-07 20 11 21	G 1/2	400	27	Edelstahl

Web: <http://cat.hansa-flex.com/de/KMANOABSPVZAPFSPANMUF16270A>
K-MANO ABSPV ZAPF DREH MUF 16270B

Manometer-Absperrentile, Zapfen - drehbare Muffe und Schaft für Messgerätehalter, DIN 16270, Form B

Sie dienen als Absperr- und Drosselorgan für Druckmessgeräte, zur Messung von Flüssigkeiten, Gasen und Dämpfen.

Betriebsdruck: max. 250 bar bei Messing, max. 400 bar bei Stahl/Edelstahl
Temperatur: max. +120 °C bei Messing/Stahl; max. +200 °C bei Edelstahl
Werkstoff alle Bauteile: Edelstahl
Dichtmaterial: PTFE
Gehäuse: Messing, Stahl brüniert oder Edelstahl 1.4571
Handrad: Kunststoff
Überwurfmutter Spannmuffe: Stahl
Ventilspindel, Ventilkegel: Edelstahl
Hinweis: Weitere Angaben auf Anfrage.



Bezeichnung	Gewinde	PN (bar)	SW mm	Werkstoff
K-07 20 11 16	G 1/2	250	27	Messing
K-07 20 11 15	G 1/2	400	27	Edelstahl

Web: <http://cat.hansa-flex.com/de/KMANOABSPVZAPFDREHMUF16270B>

K-MANO ABSPV ZAPF SPAN MUF 16271A

Manometer-Absperrentile, Zapfen - Spannmuffe, mit Prüfzapfen M 20 x 1,5, DIN 16271, Form A



Sie dienen als Absperr- und Drosselorgan für Druckmessgeräte, zur Messung von Flüssigkeiten, Gasen und Dämpfen.

- Betriebsdruck:** max. 250 bar bei Messing, max. 400 bar bei Stahl/Edelstahl
- Temperatur:** max. +120 °C bei Messing/Stahl; max. +200 °C bei Edelstahl
- Werkstoff alle Bauteile:** Edelstahl
- Dichtmaterial:** PTFE
- Gehäuse:** Messing, Stahl brüniert oder Edelstahl 1.4571
- Handrad:** Kunststoff
- Überwurfmutter Spannmuffe:** Stahl
- Ventilspindel, Ventilkegel:** Edelstahl

Hinweis: Weitere Angaben auf Anfrage.

Bezeichnung	Gewinde	PN (bar)	SW mm	Werkstoff
K-07 20 11 25	G 1/2	250	27	Messing
K-07 20 11 26	G 1/2	400	27	Stahl brüniert
K-07 20 11 24	G 1/2	400	27	Edelstahl

Web: <http://cat.hansa-flex.com/de/KMANOABSPVZAPFSPANMUF16271A>

K-MANO ABSPV ZAPF DREH MUF 16271B

Manometer-Absperrentile, Zapfen - drehbare Muffe und Schaft für Messgerätehalter, Prüfzapfen M 20 x 1,5, DIN 16271 B



Sie dienen als Absperr- und Drosselorgan für Druckmessgeräte, zur Messung von Flüssigkeiten, Gasen und Dämpfen.

- Betriebsdruck:** max. 250 bar bei Messing, max. 400 bar bei Stahl/Edelstahl
- Temperatur:** max. +120 °C bei Messing/Stahl; max. +200 °C bei Edelstahl
- Werkstoff alle Bauteile:** Edelstahl
- Dichtmaterial:** PTFE
- Gehäuse:** Messing, Stahl brüniert oder Edelstahl 1.4571
- Handrad:** Kunststoff
- Überwurfmutter Spannmuffe:** Stahl
- Ventilspindel, Ventilkegel:** Edelstahl

Hinweis: Weitere Angaben auf Anfrage.

Bezeichnung	Gewinde	PN (bar)	SW mm	Werkstoff
K-07 20 11 20	G 1/2	250	27	Messing
K-07 20 11 19	G 1/2	400	27	Edelstahl

Web: <http://cat.hansa-flex.com/de/KMANOABSPVZAPFDREHMUF16271B>

K-MANO ABSPV ZAPF SPAN MUF PRUEFFL

Manometer-Absperrentile, Zapfen - Spannmuffe, mit Prüfflansch 60 x 25 x 10



Sie dienen als Absperr- und Drosselorgan für Druckmessgeräte, zur Messung von Flüssigkeiten, Gasen und Dämpfen.

- Betriebsdruck:** max. 250 bar bei Messing, max. 400 bar bei Stahl/Edelstahl
- Temperatur:** max. +120 °C bei Messing/Stahl; max. +200 °C bei Edelstahl
- Werkstoff alle Bauteile:** Edelstahl
- Dichtmaterial:** PTFE
- Gehäuse:** Messing, Stahl brüniert oder Edelstahl 1.4571
- Handrad:** Kunststoff
- Überwurfmutter Spannmuffe:** Stahl
- Ventilspindel, Ventilkegel:** Edelstahl

Hinweis: Weitere Angaben auf Anfrage.

Bezeichnung	Gewinde	PN (bar)	SW mm	Werkstoff
K-07 20 11 34	G 1/2	250	27	Messing
K-07 20 11 33	G 1/2	400	27	Edelstahl

Web: <http://cat.hansa-flex.com/de/KMANOABSPVZAPFSPANMUFPRUEFFL>

K-WASSERSACKROHR KR SCHWEISSANSCHL

Wassersackrohr in Kreisform, mit Schweißanschluss an der Druckentnahmeseite

Als Kühlstrecke für Flüssigkeiten, Gase und Dämpfe bei der Druckmessung. Bei der Verwendung eines Wassersackrohres kühlt das Medium auf eine mit dem Manometer verträgliche Temperatur ab und schützt es vor Pulsationen des Messstoffes. Im Wassersackrohr bildet sich ein Kondensat, das ein Eindringen des heißen Messstoffes in das Druckmessgerät unterbindet. Es empfiehlt sich, vor Inbetriebnahme der Druckleitung kühlende Sperrflüssigkeit in das Wassersackrohr einzufüllen.

- Ausführung:** mit Anschlusszapfen oder Schweißanschluss an der Druckentnahmeseite
- Druckentnahme:** horizontal (U-Form), vertikal (Kreisform)
- Spannmuffe:** nach DIN 16283, SW 27
- Werkstoff:** Stahl bzw. Edelstahl



Hinweis: Weitere Angaben auf Anfrage.

Bezeichnung	Gewinde	Werkstoff
K- 07 20 11 72	G 1/2	Stahl 1.0039, 1.0345
K- 07 20 11 73	G 1/2	CrNi-Stahl 1.4571

Web: <http://cat.hansa-flex.com/de/KWASSERSACKROHRKRSCHEISSANSCHL>

K-WASSERSACKROHR U ANSCHLUSSZAPF

Wassersackrohr in U-Form, mit Anschlusszapfen an der Druckentnahmeseite

Als Kühlstrecke für Flüssigkeiten, Gase und Dämpfe bei der Druckmessung. Bei der Verwendung eines Wassersackrohres kühlt das Medium auf eine mit dem Manometer verträgliche Temperatur ab und schützt es vor Pulsationen des Messstoffes. Im Wassersackrohr bildet sich ein Kondensat, das ein Eindringen des heißen Messstoffes in das Druckmessgerät unterbindet. Es empfiehlt sich, vor Inbetriebnahme der Druckleitung kühlende Sperrflüssigkeit in das Wassersackrohr einzufüllen.

- Ausführung:** mit Anschlusszapfen oder Schweißanschluss an der Druckentnahmeseite
- Druckentnahme:** horizontal (U-Form), vertikal (Kreisform)
- Spannmuffe:** nach DIN 16283, SW 27
- Werkstoff:** Stahl bzw. Edelstahl



Hinweis: Weitere Angaben auf Anfrage.

Bezeichnung	Gewinde	Werkstoff
K- 07 20 11 66	G 1/2	Stahl 1.0039, 1.0345
K- 07 20 11 67	G 1/2	CrNi-Stahl 1.4571

Web: <http://cat.hansa-flex.com/de/KWASSERSACKROHRUANSCHLUSSZAPF>

K-WASSERSACKROHR U SCHWEISSANSCHL

Wassersackrohr in U-Form, mit Schweißanschluss an der Druckentnahmeseite

Als Kühlstrecke für Flüssigkeiten, Gase und Dämpfe bei der Druckmessung. Bei der Verwendung eines Wassersackrohres kühlt das Medium auf eine mit dem Manometer verträgliche Temperatur ab und schützt es vor Pulsationen des Messstoffes. Im Wassersackrohr bildet sich ein Kondensat, das ein Eindringen des heißen Messstoffes in das Druckmessgerät unterbindet. Es empfiehlt sich, vor Inbetriebnahme der Druckleitung kühlende Sperrflüssigkeit in das Wassersackrohr einzufüllen.

- Ausführung:** mit Anschlusszapfen oder Schweißanschluss an der Druckentnahmeseite
- Druckentnahme:** horizontal (U-Form), vertikal (Kreisform)
- Spannmuffe:** nach DIN 16283, SW 27
- Werkstoff:** Stahl bzw. Edelstahl



Hinweis: Weitere Angaben auf Anfrage.

Bezeichnung	Gewinde	Werkstoff
K- 07 20 11 68	G 1/2	Stahl 1.0039, 1.0345
K- 07 20 11 69	G 1/2	CrNi-Stahl 1.4571

Web: <http://cat.hansa-flex.com/de/KWASSERSACKROHRUSCHWEISSANSCHL>

K-WASSERSACKROHR KR ANSCHLUSSZAPF

Wassersackrohr in Kreisform, mit Anschlusszapfen an der Druckentnahmeseite



Als Kühlstrecke für Flüssigkeiten, Gase und Dämpfe bei der Druckmessung. Bei der Verwendung eines Wassersackrohres kühlt das Medium auf eine mit dem Manometer verträgliche Temperatur ab und schützt es vor Pulsationen des Messstoffes. Im Wassersackrohr bildet sich ein Kondensat, das ein Eindringen des heißen Messstoffes in das Druckmessgerät unterbindet. Es empfiehlt sich, vor Inbetriebnahme der Druckleitung kühlende Sperrflüssigkeit in das Wassersackrohr einzufüllen.

Ausführung: mit Anschlusszapfen oder Schweißanschluss an der Druckentnahmeseite

Druckentnahme: horizontal (U-Form), vertikal (Kreisform)

Spannmuffe: nach DIN 16283, SW 27

Werkstoff: Stahl bzw. Edelstahl

Hinweis: Weitere Angaben auf Anfrage.

Bezeichnung	Gewinde	Werkstoff
K- 07 20 11 70	G 1/2	Stahl 1.0039, 1.0345
K- 07 20 11 71	G 1/2	CrNi-Stahl 1.4571

Web: <http://cat.hansa-flex.com/de/KWASSERSACKROHRKRANSCHLUSSZAPF>

K-MESSGERAETEHALTER

Messgerätehalter

Zur direkten Wandbefestigung von Absperrventilen mit Druckmessgeräten.



Hinweis: Weitere Angaben auf Anfrage.

Bezeichnung	Ausladung	Werkstoff
K- 07 20 11 76	60	Aluminium, schwarz lackiert
K- 07 20 11 77	100	Aluminium, schwarz lackiert
K- 07 20 11 78	160	Aluminium, schwarz lackiert
K- 07 20 11 79	100	CrNi-Stahl 1.4571

Web: <http://cat.hansa-flex.com/de/KMESSGERAETEHALTER>

K-ZST MESSGERAETEHALTER

Zwischenstücke für Messgerätehalter



Zur direkten Wandbefestigung von Absperrventilen mit Druckmessgeräten.

Hinweis: Weitere Angaben auf Anfrage.

Bezeichnung	Gewinde	Werkstoff
K- 07 20 11 74	G 1/2	Messing
K- 07 20 11 75	G 1/2	Stahl
K- 07 20 11 80	G 1/2	CrNi-Stahl 1.4571

Web: <http://cat.hansa-flex.com/de/KZSTMESSGERAETEHALTER>

K-DMUF FESTSTOFFHALTIGE MED**Druckmessumformer für viskose und feststoffhaltige Medien, Nichtlinearität 0,2%**

Druckmessumformer aus CrNi-Stahl mit frontbündiger Membrane für die Messung von viskosen, pastösen, adhäsiven, kristallisierenden, partikelhaltigen und verunreinigten Medien, die Prozessanschlüsse mit Druckkanalbohrungen verstopfen können. Anwendungsbereiche: Elektronische Druckmessung für die Nahrungs- und Genussmittelindustrie, für Hydraulikaggregate und allgemeine Industrieanwendungen.



Typ:	S-11
Spannung:	DC 10 (14) ... 30 V
Elektrischer Anschluss:	mit Winkelstecker nach DIN EN 175301-803 A
Schutzart:	IP 65 nach EN 60529
Ausgangssignal:	4 - 20 mA, 2-Leiter
Nichtlinearität:	0,2% der Spanne
Medientemperatur:	-30 °C bis +100 °C; (Messbereich 400 und 600 bar: -30 °C bis +70 °C)
Umgebungstemperatur:	-20 °C bis +80 °C
Messstoffberührte Teile:	CrNi-Stahl 1.4571
Gehäuse:	CrNi-Stahl 1.4571

Bezeichnung	Messbereich	Gewinde
K-07 20 12 38	0 - 0,25 bar	G 1
K-07 20 12 39	0 - 0,4 bar	G 1
K-07 20 12 40	0 - 1,0 bar	G 1
K-07 20 12 41	0 - 10,0 bar	G 1/2
K-07 20 12 42	0 - 100,0 bar	G 1/2
K-07 20 12 43	0 - 16,0 bar	G 1/2
K-07 20 12 44	0 - 160,0 bar	G 1/2
K-07 20 12 45	0 - 25,0 bar	G 1/2
K-07 20 12 46	0 - 250,0 bar	G 1/2
K-07 20 12 47	0 - 4,0 bar	G 1/2
K-07 20 12 48	0 - 40,0 bar	G 1/2
K-07 20 12 49	0 - 400,0 bar	G 1/2
K-07 20 12 50	0 - 6,0 bar	G 1/2
K-07 20 12 51	0 - 60,0 bar	G 1/2
K-07 20 12 52	0 - 600,0 bar	G 1/2

Web: <http://cat.hansa-flex.com/de/KDMUFFESTSTOFFHALTIGEMED>

Ersatzteile:

K-ZUBEH DRUCKMESSUMFOR - Zubehör für Druckmessumformer für viskose und feststoffhaltige Medien, Nichtlinearität 0,2%

K-DMUF 1**Druckmessumformer (CrNi-Stahl 1.4404)**

In Standardausführung für allgemeine Anwendungen. Zur elektronischen Druckmessung im Nieder- und Hochdruckbereich.

Typ:	A-10
Spannung:	8 - 30 V
Elektrischer Anschluss:	mit Winkelstecker nach DIN EN 175301-803 A
Schutzart:	IP 65 nach EN 60529
Ausgangssignal:	4 - 20 mA, 2-Leiter
Nichtlinearität:	0,5% der Spanne
Medientemperatur:	0 °C bis +80 °C
Umgebungstemperatur:	0 °C bis +80 °C
Messstoffberührte Teile:	CrNi-Stahl 1.4404
Gehäuse:	CrNi-Stahl 1.4404

Hinweis: Weitere Angaben auf Anfrage.



Bezeichnung	Messbereich	Gewinde
K-07 20 10 46	0 - 1,0 bar	G 1/4
K-07 20 10 47	0 - 1,6 bar	G 1/4
K-07 20 10 48	0 - 2,5 bar	G 1/4
K-07 20 10 49	0 - 4,0 bar	G 1/4
K-07 20 10 50	0 - 6,0 bar	G 1/4
K-07 20 10 51	0 - 10,0 bar	G 1/4
K-07 20 10 52	0 - 16,0 bar	G 1/4
K-07 20 10 53	0 - 25,0 bar	G 1/4
K-07 20 10 54	0 - 40,0 bar	G 1/4
K-07 20 10 55	0 - 60,0 bar	G 1/4
K-07 20 10 56	0 - 100,0 bar	G 1/4



K-DMUF 1

(Fortsetzung)

Druckmessumformer (CrNi-Stahl 1.4404)

Bezeichnung	Messbereich	Gewinde
K-07 20 10 57	0 - 160,0 bar	G 1/4
K-07 20 10 58	0 - 250,0 bar	G 1/4
K-07 20 10 59	0 - 400,0 bar	G 1/4
K-07 20 10 60	0 - 600,0 bar	G 1/4

Web: <http://cat.hansa-flex.com/de/KDMUF1>

K-ZUBEH DRUCKMESSUMFOR

Zubehör für Druckmessumformer für viskose und feststoffhaltige Medien, Nichtlinearität 0,2%



Bezeichnung	Definition
K-07 20 12 54	Einschweißstutzen für Druckmessumformer S-11 - frontbündig G 1
K-07 20 12 53	Einschweißstutzen für Druckmessumformer S-11 - frontbündig G 1/2

Web: <http://cat.hansa-flex.com/de/KZUBEHDRUCKMESSUMFOR>

K-DMUF ALLGEMEIN

Druckmessumformer für allgemeine industrielle Anwendungen, Nichtlinearität 0,25%



Druckmessumformer mit sehr hoher Genauigkeit aus CrNi-Stahl für anspruchsvolle Messaufgaben in der Prozessindustrie, Forschung und Entwicklung. Anwendungsbereiche: Tieftemperatur- und Außeneinsatz, bei extremen Schock- und Vibrationsbelastungen sowie bei aggressiven Medien in der chemischen Industrie. Für international gängige Prozessanschlüsse.

- Typ:** S-20
- Spannung:** DC 8 ... 36 V
- Elektrischer Anschluss:** mit Winkelstecker nach DIN EN 175301-803 A
- Schutzart:** IP 65 nach EN 60529
- Ausgangssignal:** 4 - 20 mA, 2-Leiter
- Nichtlinearität:** bis zu 0,25% der Spanne
- Medientemperatur:** -30 °C bis +100 °C
- Umgebungstemperatur:** -40 °C bis +70 °C
- Messstoffberührte Teile:** CrNi-Stahl 1.4571
- Gehäuse:** CrNi-Stahl 1.4571

Bezeichnung	Messbereich	Gewinde
K-07 20 12 55	-1 / 0,0 bar	G 1/2
K-07 20 12 56	0 - 0,4 bar	G 1/2
K-07 20 12 57	0 - 1,0 bar	G 1/2
K-07 20 12 64	0 - 4,0 bar	G 1/2
K-07 20 12 67	0 - 6,0 bar	G 1/2
K-07 20 12 58	0 - 10,0 bar	G 1/2
K-07 20 12 60	0 - 16,0 bar	G 1/2
K-07 20 12 62	0 - 25,0 bar	G 1/2
K-07 20 12 65	0 - 40,0 bar	G 1/2
K-07 20 12 68	0 - 60,0 bar	G 1/2
K-07 20 12 59	0 - 100,0 bar	G 1/2
K-07 20 12 61	0 - 160,0 bar	G 1/2
K-07 20 12 63	0 - 250,0 bar	G 1/2



(Fortsetzung)

K-DMUF ALLGEMEIN

Druckmessumformer für allgemeine industrielle Anwendungen, Nichtlinearität 0,25%

Bezeichnung	Messbereich	Gewinde
K-07 20 12 66	0 - 400,0 bar	G 1/2
K-07 20 12 69	0 - 600,0 bar	G 1/2

Web: <http://cat.hansa-flex.com/de/KDMUFALLGEMEIN>**K-DMUF GENAUIGKEIT 0,2%**

Druckmessumformer, Genauigkeit 0,2% der Spanne

In Standardausführung für allgemeine Anwendungen. Zur elektronischen Druckmessung im Nieder- und Hochdruckbereich.

Typ:	S-10
Spannung:	ungeregelte Gleichspannung 10/30 V
Elektrischer Anschluss:	mit Winkelstecker nach DIN EN 175301-803 A
Schutzart:	IP 65 nach EN 60529
Ausgangssignal:	4 - 20 mA, 2-Leiter
Nichtlinearität:	0,2% der Spanne
Medientemperatur:	-30 °C bis +100 °C
Umgebungstemperatur:	-20 °C bis +80 °C
Messstoffberührte Teile:	CrNi-Stahl 1.4571
Gehäuse:	CrNi-Stahl 1.4571



Bezeichnung	Messbereich	Gewinde	Bezeichnung	Messbereich	Gewinde
K-07 20 10 30	-1 / 0,0 bar	G 1/2	K-07 20 10 38	0 - 25,0 bar	G 1/2
K-07 20 10 31	0 - 0,25 bar	G 1/2	K-07 20 10 39	0 - 40,0 bar	G 1/2
K-07 20 10 32	0 - 0,4 bar	G 1/2	K-07 20 10 40	0 - 60,0 bar	G 1/2
K-07 20 10 33	0 - 1,0 bar	G 1/2	K-07 20 10 41	0 - 100,0 bar	G 1/2
K-07 20 10 34	0 - 4,0 bar	G 1/2	K-07 20 10 42	0 - 160,0 bar	G 1/2
K-07 20 10 35	0 - 6,0 bar	G 1/2	K-07 20 10 43	0 - 250,0 bar	G 1/2
K-07 20 10 36	0 - 10,0 bar	G 1/2	K-07 20 10 44	0 - 400,0 bar	G 1/2
K-07 20 10 37	0 - 16,0 bar	G 1/2	K-07 20 10 45	0 - 600,0 bar	G 1/2

Web: <http://cat.hansa-flex.com/de/KDMUFGENAUIGKEIT02>

K-KALIBRIER-TEST UND SERVICE

Kalibrier-Test- und Servicegerät



Servicekoffer zur genauen und schnellen Druckmessgeräte-Kalibrierung vor Ort. Für die unterschiedlichen Service- und Dienstleistungsbereiche, Mess- und Regelwerkstätten sowie für die Qualitätssicherung. Einfache Bedienung über 4 Tasten. Die hohe Messrate (100 Messungen/Sek.) ermöglicht eine effektive Analyse der Messstelle. Bestehend aus Digitalmanometer CPG500 und einer pneumatischen Handprüfpumpe CPP40 mit Anschlussleitung zur Druckerzeugung. Bedienungsanleitung, Kalibrierzertifikat 3.1, 2 AA Batterien und TPE-Gummischutzkappe für das Gehäuse liegen bei. Inkl. Bereitschaftskoffer aus Kunststoff mit Schaumstoffeinlage.

Ausführung: Kalibrier-Test- und Servicegerät
Genauigkeit: 0,25% FS
Messstofftemperatur: -20 °C bis +80 °C
Umgebungstemperatur: -10 °C bis +50 °C
Messstoffberührte Teile: CrNi-Stahl mit NBR-Dichtung
Gehäuse: Zink-Druckguss

Hinweis: Weitere Angaben auf Anfrage.

Bezeichnung	Messbereich	Anschluss
K-07 20 12 70	-0,95 / +40 bar	G 1/4



Web: <http://cat.hansa-flex.com/de/KKALIBRIERTESTUNDSERVICE>

K-DIGITAL-ANZEIGE MIKROPROZ

Mikroprozessorgesteuerte Digital-Anzeige



Universelle kleinbauende Digitalanzeige, ermöglicht eine einfache Anpassung an die jeweiligen Messaufgaben vor Ort ohne weitere Hilfsmittel. 4-stellige LED-Anzeige 10 mm Ziffernhöhe, rot.

Eingang (frei wählbar): 4 ... 20 mA, 0 ... 20 mA, 0 ... 1 V, 0 ... 10 V
Analogausgang: Zwei frei programmierbare Transistor-Schaltausgänge
Digitalausgang: RS 485
Genauigkeit Digitalanzeige kompakt: ± 0,5% ± 1 Digit d. Spanne
Hilfsenergie: DC 9 ... 28 V, Stromaufnahme max. 60 mA bei DC 12 V (ohne Schnittstelle)
Schutzart: frontseitig IP 54

Hinweis: Weitere Angaben auf Anfrage.

Bezeichnung	Abmessung
K-07 20 10 27	48 mm x 24 mm x 65 mm

Web: <http://cat.hansa-flex.com/de/KDIGITALANZEIGEMIKROPROZ>

K-AUFSTECKANZEIGE DIGITAL

Digitale Aufsteckanzeige

Durch freie Programmierbarkeit und einfache Montage kann die Aufsteckanzeige, selbst bei sich bereits im Einsatz befindlichen Messumformern, in kürzester Zeit problemlos nachgerüstet werden. Zusätzliche Hilfsenergie ist nicht erforderlich. Verwendbar für alle 4 - 20 mA Messumformer mit Winkelstecker. Über innen liegende Tasten frei programmierbar.

Display: 4-stellige 7-Segment-LCD-Anzeige. Ziffernhöhe 10 mm
Betriebstemperatur: 0 °C bis +50 °C
Eingangssignal: 4 - 20 mA, 2-Leiter
Elektrischer Anschluss: Adapter für Stecker nach DIN EN 175301-803 A
Genauigkeit: $\pm 0,2\% \pm 1$ Digit d. Spanne
Schutzart: IP 65
Stromversorgung: aus der 4 - 20 mA-Schleife des Umformers
Hinweis: Weitere Angaben auf Anfrage.



Bezeichnung	Abmessung	Messbereich
K- 07 20 10 28	48,5 mm x 48,5 mm x 35,5 mm	-1999 bis +9999 Digit (Anfangs- und Endwert frei skalierbar)

Web: <http://cat.hansa-flex.com/de/KAUFSTECKANZEIGEDIGITAL>

K-BIMETALLTHERMOMETER 46

Bimetallthermometer

Anwendung: Heizung, Sanitär, allgemeine Anwendungen.

Typ: 46
Anzeigekorrektur: am Tauchschaftende (Ø 9 mm)
Betriebsdruck: max. 6 bar (am Schutzrohr)
Schutzrohr: aufgeklemmt (abnehmbar), Kupferlegierung
Gehäuse: Kunststoff
Sichtscheibe: Acrylglas



Hinweis: Weitere Angaben auf Anfrage.

Bezeichnung	Anzeigebereiche	Ø mm	Tauchschaftlänge	Gewinde
K- 07 20 09 86	0 °C bis +60 °C	63,0	40 mm	G 1/2
K- 07 20 09 87	0 °C bis +120 °C	63,0	40 mm	G 1/2
K- 07 20 09 88	0 °C bis +60 °C	63,0	60 mm	G 1/2
K- 07 20 09 89	0 °C bis +120 °C	63,0	60 mm	G 1/2
K- 07 20 09 90	0 °C bis +60 °C	63,0	100 mm	G 1/2
K- 07 20 09 91	0 °C bis +120 °C	63,0	100 mm	G 1/2
K- 07 20 10 19	0 °C bis +60 °C	80,0	40 mm	G 1/2
K- 07 20 10 20	0 °C bis +120 °C	80,0	40 mm	G 1/2
K- 07 20 10 21	0 °C bis +60 °C	80,0	60 mm	G 1/2
K- 07 20 10 22	0 °C bis +120 °C	80,0	60 mm	G 1/2
K- 07 20 10 23	0 °C bis +60 °C	80,0	100 mm	G 1/2
K- 07 20 10 24	0 °C bis +120 °C	80,0	100 mm	G 1/2

Web: <http://cat.hansa-flex.com/de/KBIMETALLTHERMOMETER46>

K-BIMETALLTHERMOMETER 52-1

Bimetallthermometer



Anwendung: Vielseitiger Einsatz im Industriebereich. Es ist kein Schutzrohr erforderlich.

- Typ:** 52
- Anzeigekorrektur:** Verstellzeiger
- Betriebsdruck:** max. 25 bar (am Tauchschaft)
- Tauchschaft:** Ø 8 mm, CrNi-Stahl 1.4571
- Gehäuse, Ring:** CrNi-Stahl
- Sichtscheibe:** Instrumentenflachglas

Hinweis: Weitere Angaben auf Anfrage.

Bezeichnung	Anzeigebereiche	Ø mm	Tauchschaftlänge	Gewinde
K-07 20 02 72	-30 °C bis +50 °C	100,0	63 mm	G 1/2
K-07 20 02 73	0 °C bis +120 °C	100,0	63 mm	G 1/2
K-07 20 02 74	0 °C bis +160 °C	100,0	63 mm	G 1/2
K-07 20 02 75	0 °C bis +200 °C	100,0	63 mm	G 1/2
K-07 20 02 76	-30 °C bis +50 °C	100,0	100 mm	G 1/2
K-07 20 02 77	0 °C bis +120 °C	100,0	100 mm	G 1/2
K-07 20 02 78	0 °C bis +160 °C	100,0	100 mm	G 1/2
K-07 20 02 79	0 °C bis +200 °C	100,0	100 mm	G 1/2
K-07 20 02 80	0 °C bis +250 °C	100,0	100 mm	G 1/2
K-07 20 02 81	-30 °C bis +50 °C	100,0	160 mm	G 1/2
K-07 20 02 82	0 °C bis +120 °C	100,0	160 mm	G 1/2
K-07 20 02 83	0 °C bis +200 °C	100,0	160 mm	G 1/2

Web: <http://cat.hansa-flex.com/de/KBIMETALLTHERMOMETER521>

K-BIMETALLTHERMOMETER 52-2

Bimetallthermometer



Anwendung: Vielseitiger Einsatz im Maschinen-, Behälter-, Rohrleitungs- und Apparatebau, Heiztechnik. Ein Schutzrohr ist erforderlich.

- Typ:** 52
- Anzeigekorrektur:** Verstellzeiger
- Betriebsdruck:** max. 25 bar (am Schutzrohr)
- Bitte dazu auswählen:** Schutzrohr (abnehmbar) mit Feststellschraube
- Tauchschaft:** Ø 8 mm, CrNi-Stahl
- Gehäuse, Ring:** CrNi-Stahl
- Sichtscheibe:** Instrumentenflachglas

Hinweis: Weitere Angaben auf Anfrage.

Bezeichnung	Anzeigebereiche	Ø mm	Tauchschaftlänge	Anschluss
K-07 20 07 26	-30 °C bis +50 °C	63,0	Schutzrohr L1 = 63mm, L2 = 43mm	glatt, mit Bund für Schutzrohr, Ø 18 mm
K-07 20 07 27	0 °C bis +120 °C	63,0	Schutzrohr L1 = 63mm, L2 = 43mm	glatt, mit Bund für Schutzrohr, Ø 18 mm
K-07 20 07 28	0 °C bis +160 °C	63,0	Schutzrohr L1 = 63mm, L2 = 43mm	glatt, mit Bund für Schutzrohr, Ø 18 mm
K-07 20 07 29	0 °C bis +200 °C	63,0	Schutzrohr L1 = 63mm, L2 = 43mm	glatt, mit Bund für Schutzrohr, Ø 18 mm
K-07 20 07 30	0 °C bis +250 °C	63,0	Schutzrohr L1 = 63mm, L2 = 43mm	glatt, mit Bund für Schutzrohr, Ø 18 mm
K-07 20 07 31	-30 °C bis +50 °C	63,0	Schutzrohr L1 = 100mm, L2 = 80mm	glatt, mit Bund für Schutzrohr, Ø 18 mm
K-07 20 07 32	0 °C bis +120 °C	63,0	Schutzrohr L1 = 100mm, L2 = 80mm	glatt, mit Bund für Schutzrohr, Ø 18 mm
K-07 20 07 33	0 °C bis +160 °C	63,0	Schutzrohr L1 = 100mm, L2 = 80mm	glatt, mit Bund für Schutzrohr, Ø 18 mm
K-07 20 07 34	0 °C bis +200 °C	63,0	Schutzrohr L1 = 100mm, L2 = 80mm	glatt, mit Bund für Schutzrohr, Ø 18 mm
K-07 20 07 35	0 °C bis +250 °C	63,0	Schutzrohr L1 = 100mm, L2 = 80mm	glatt, mit Bund für Schutzrohr, Ø 18 mm
K-07 20 07 36	-30 °C bis +50 °C	63,0	Schutzrohr L1 = 160mm, L2 = 140mm	glatt, mit Bund für Schutzrohr, Ø 18 mm
K-07 20 07 37	0 °C bis +120 °C	63,0	Schutzrohr L1 = 160mm, L2 = 140mm	glatt, mit Bund für Schutzrohr, Ø 18 mm
K-07 20 07 38	0 °C bis +160 °C	63,0	Schutzrohr L1 = 160mm, L2 = 140mm	glatt, mit Bund für Schutzrohr, Ø 18 mm
K-07 20 02 11	-30 °C bis +50 °C	100,0	Schutzrohr L1 = 63mm, L2 = 43mm	glatt, mit Bund für Schutzrohr, Ø 18 mm
K-07 20 02 12	0 °C bis +120 °C	100,0	Schutzrohr L1 = 63mm, L2 = 43mm	glatt, mit Bund für Schutzrohr, Ø 18 mm
K-07 20 02 13	0 °C bis +160 °C	100,0	Schutzrohr L1 = 63mm, L2 = 43mm	glatt, mit Bund für Schutzrohr, Ø 18 mm
K-07 20 02 14	0 °C bis +250 °C	100,0	Schutzrohr L1 = 63mm, L2 = 43mm	glatt, mit Bund für Schutzrohr, Ø 18 mm
K-07 20 02 15	-30 °C bis +50 °C	100,0	Schutzrohr L1 = 100mm, L2 = 80mm	glatt, mit Bund für Schutzrohr, Ø 18 mm
K-07 20 02 16	0 °C bis +120 °C	100,0	Schutzrohr L1 = 100mm, L2 = 80mm	glatt, mit Bund für Schutzrohr, Ø 18 mm
K-07 20 02 17	0 °C bis +160 °C	100,0	Schutzrohr L1 = 100mm, L2 = 80mm	glatt, mit Bund für Schutzrohr, Ø 18 mm
K-07 20 02 18	0 °C bis +200 °C	100,0	Schutzrohr L1 = 100mm, L2 = 80mm	glatt, mit Bund für Schutzrohr, Ø 18 mm



(Fortsetzung)

K-BIMETALLTHERMOMETER 52-2

Bimetallthermometer

Bezeichnung	Anzeigebereiche	Ø mm	Tauchschaftlänge	Anschluss
K- 07 20 02 19	0 °C bis +250 °C	100,0	Schutzrohr L1 = 100mm, L2 = 80mm	glatt, mit Bund für Schutzrohr, Ø 18 mm
K- 07 20 02 20	-30 °C bis +50 °C	100,0	Schutzrohr L1 = 160mm, L2 = 140mm	glatt, mit Bund für Schutzrohr, Ø 18 mm
K- 07 20 02 21	0 °C bis +120 °C	100,0	Schutzrohr L1 = 160mm, L2 = 140mm	glatt, mit Bund für Schutzrohr, Ø 18 mm
K- 07 20 02 22	0 °C bis +160 °C	100,0	Schutzrohr L1 = 160mm, L2 = 140mm	glatt, mit Bund für Schutzrohr, Ø 18 mm
K- 07 20 02 23	0 °C bis +200 °C	100,0	Schutzrohr L1 = 160mm, L2 = 140mm	glatt, mit Bund für Schutzrohr, Ø 18 mm
K- 07 20 02 24	0 °C bis +250 °C	100,0	Schutzrohr L1 = 160mm, L2 = 140mm	glatt, mit Bund für Schutzrohr, Ø 18 mm

Web: <http://cat.hansa-flex.com/de/KBIMETALLTHERMOMETER522>

Zubehör:

K-SCHUTZROHRE EINSCHRAUB - Schutzrohre zum Einschrauben

K-SCHUTZROHRE EINSCHWEISS - Schutzrohre zum Einschweißen

K-SCHUTZROHRE EINSCHRAUB

Schutzrohre zum Einschrauben

Für Bimetallthermometer der Serie »hochwertige Ausführung«.

Betriebsdruck: max. 6 bar (Kupferlegierung), max. 25 bar (Edelstahl)

Ø Dichtbund: 26 mm

Ø Schutzrohr: 10 mm

Werkstoff: Kupferlegierung bzw. CrNi-Stahl 1.4571



5

Hinweis: Weitere Angaben auf Anfrage.

Bezeichnung	Anschlussgewinde	Einbaulänge	SW mm	Werkstoff
K- 07 20 11 35	G 1/2	L1 = 63 mm	27	Kupferlegierung
K- 07 20 11 36	G 1/2	L1 = 100 mm	27	Kupferlegierung
K- 07 20 11 37	G 1/2	L1 = 160 mm	27	Kupferlegierung
K- 07 20 11 38	G 1/2	L1 = 63 mm	27	CrNi-Stahl 1.4571
K- 07 20 11 39	G 1/2	L1 = 100 mm	27	CrNi-Stahl 1.4571
K- 07 20 11 40	G 1/2	L1 = 160 mm	27	CrNi-Stahl 1.4571

Web: <http://cat.hansa-flex.com/de/KSCHUTZROHREINSCHRAUB>

Zubehör:

K-BIMETALLTHERMOMETER 52-2 - Bimetallthermometer

K-SCHUTZROHRE EINSCHWEISS

Schutzrohre zum Einschweißen

Für Bimetallthermometer der Serie »hochwertige Ausführung«.

Betriebsdruck: max. 25 bar

Länge Schweißzapfen: 33 mm

Ø Schutzrohr: 10 mm

Ø Schweißzapfen: 24 mm



Hinweis: Weitere Angaben auf Anfrage.

Bezeichnung	Einbaulänge	Werkstoff
K- 07 20 11 41	L2 = 43 mm	CrNi-Stahl 1.4571



K-SCHUTZROHRE EINSCHWEISS

(Fortsetzung)

Schutzrohre zum Einschweißen

Bezeichnung	Einbaulänge	Werkstoff
K-07 20 11 42	L2 = 80 mm	CrNi-Stahl 1.4571
K-07 20 11 43	L2 = 140 mm	CrNi-Stahl 1.4571

Web: <http://cat.hansa-flex.com/de/KSCHUTZROHREINSCHWEISS>**Zubehör:**

K-BIMETALLTHERMOMETER 52-2 - Bimetallthermometer



Ventile und Absperrorgane

Magnetventile	
Magnetventile »2/2-Wege-Ausführung« Standard	568
Magnetventile »2/2-Wege-Ausführung« ökonomisch Baureihe	574
Magnetventile - 3/2-Wege	580
Magnetventile - 2/2 3/2 ES	582
Magnetventile Messing	584
Impulsmembranventile	592
Magnetventile Edelstahl	
Magnetventile - Edelstahl - AirSentials	594
Druckschalter	
Druckschalter Standard	600
Druckschalter - PDS	605
Vakuum - Druckschalter	606
Druckschalter - Kompr.MDR2	607
Druckschalter - Kompr.MDR3	608
Druckschalter - Kompr.MDR5	609
Druckschalter digital	611
Durchgangskugelhähne	
Kugelhahn - Niederdruck	612
Kugelhähne - Standardausf.	615
Kugelhähne - Stahlhebel	617
Kugelhähne - Langgewindeausführung	620
Kugelhähne - schwere Ausf. Handhebel - Serie 3350	621
Kugelhähne - schwere Ausf. Drehgriff - Serie 3340	623
Durchgangskugelhähne Edelstahl	624
Sicherheitskugelhähne	628
Kugelhähne Wasser	
KFE-Kugelhähne	630
Mini-Kugelhähne	
Mini-Kugelhähne	631
3-Wege-Mini-Kugelhähne	634
Mini-Kugelhähne - sandgestrahlte Ausf.	635
Kugelhähne für Gas und Trinkwasser	
Kugelhähne - Eckform	637
Kugelauslaufhähne	638
3-Wege-Kugelhähne	
3-Wege-Kugelhähne - leichte Ausführung	639
3-Wege-Kugelhähne	640
3-Wege-Kugelhähne - allseitig L, T	641
Kugelhähne mit pneumatischem Drehantrieb	
Edelstahlkugelhähne - 2-Wege	642
Edelstahlkugelhähne - 3-Wege	643
Edelstahlkugelhähne - Kompaktflansch	646
Edelstahlkugelhähne - Ökonomische Ausf.	646
Messingkugelhähne - 2-Wege	647
Messingkugelhähne - 3-Wege	649
Messingkugelhähne - Ökonomische Ausf.	650
Absperrklappen	
Zwischenflansch-Absperrklappen - mit pneumatischem Stellantrieb	651
Zwischenflansch-Absperrklappen - mit Handhebel	653
Endlagen-Rückmeldungen	
Endlagen-Rückmeldung Kunststoffgehäuse	653
Endlagen-Rückmeldung Kunststoff-ATEX	654

Endlagen-Rückmeldung Alu-indukt Sensoren, Mikroschalter	654
Endlagen-Rückmeldung Alu-ATEX	655

Kugelhähne mit elektrischem Stellantrieb	
Messingkugelhähne - 2-Wege	655
Edelstahlkugelhähne	657

Sonstige Absperrorgane	
Rückschlagventile	658
Sperrventile	663
Schnellschluss-Absperrventile	665
Ablass- und Entlüftungsventile	667
Drosselrückschlagventile Edelstahl	670
Drosselventile Edelstahl	671

Schrägsitzventile mit Kolbenantrieb	
Schrägsitzventile mit Kolbenantrieb	672

Sicherheitsventile (auch mini)	
Mini-Abblasventile - Messing	673
Mini-Abblasventile - Edelstahl	674
Sicherheitsventile	675

Zubehör	
Sonstiges	678
Schmutzfänger	679

K-MV G D 230 V, 50 - 60 HZ

stromlos geschlossen, direktgesteuert, 230 V, 50 - 60 Hz

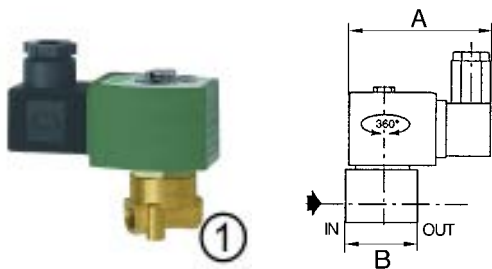

Langjährig bewährte Standardserie in den Ausführungen, direktgesteuert, zwangsgesteuert, vorgesteuert. Für alle Anwendungen mit Druckluft, neutralen Gasen und dünnflüssigen, neutralen Medien.

- Elektrischer Anschluss:** ISO 4400, Leitungsdose (Pg 11P)
- Schutzart:** IP 65 (bei Verwendung der Gerätesteckdose)
- Medientemperatur:** max. +80 °C bei Perbunan-Dichtung; max. +130 °C bei FKM-Dichtung
- Gewinde Beschreibung:** G-Gewinde nach DIN EN ISO 228-1, Rp-Gewinde nach ISO 7-1
- Gehäuse, Ventilsitz:** Messing
- Innenteile:** Edelstahl
- Dichtung:** Perbunan (NBR) oder FKM

Hinweis: Weitere Angaben auf Anfrage.

Bezeichnung	Gewinde	max. Betriebsdruck bar	NW	Dichtmaterial	A mm	B mm	Bauform
K-07 30 22 35	G 1/8	12	3,2	NBR	75,0	30,0	1
K-07 30 22 37	G 1/8	12	3,2	FKM	75,0	30,0	1
K-07 30 22 36	G 1/4	11	3,2	NBR	75,0	40,0	2
K-07 30 22 38	G 1/4	11	3,2	FKM	75,0	40,0	2



Web: <http://cat.hansa-flex.com/de/KMVG230V5060HZ>

K-MV G D 24 V DC

stromlos geschlossen, direktgesteuert, 24 V DC (Gleichstrom)

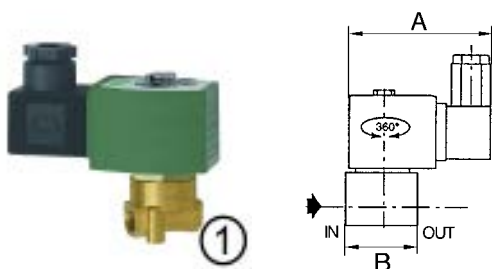

Langjährig bewährte Standardserie in den Ausführungen, direktgesteuert, zwangsgesteuert, vorgesteuert. Für alle Anwendungen mit Druckluft, neutralen Gasen und dünnflüssigen, neutralen Medien.

- Elektrischer Anschluss:** ISO 4400, Leitungsdose (Pg 11P)
- Schutzart:** IP 65 (bei Verwendung der Gerätesteckdose)
- Medientemperatur:** max. +80 °C bei Perbunan-Dichtung; max. +130 °C bei FKM-Dichtung
- Gewinde Beschreibung:** G-Gewinde nach DIN EN ISO 228-1, Rp-Gewinde nach ISO 7-1
- Gehäuse, Ventilsitz:** Messing
- Innenteile:** Edelstahl
- Dichtung:** Perbunan (NBR) oder FKM

Hinweis: Weitere Angaben auf Anfrage.

Bezeichnung	Gewinde	max. Betriebsdruck bar	NW	Dichtmaterial	A mm	B mm	Bauform
K-07 30 23 08	G 1/8	5	3,2	NBR	75,0	30,0	1
K-07 30 23 10	G 1/8	5	3,2	FKM	75,0	30,0	1



(Fortsetzung)

K-MV G D 24 V DC

stromlos geschlossen, direktgesteuert, 24 V DC (Gleichstrom)

Bezeichnung	Gewinde	max. Betriebsdruck bar	NW	Dichtmaterial	A mm	B mm	Bauform
K-07 30 23 09	G 1/4	4	3,2	NBR	75,0	40,0	2
K-07 30 23 11	G 1/4	4	3,2	FKM	75,0	40,0	2



Web: <http://cat.hansa-flex.com/de/KMVG24VDC>

K-MV O D 230 V, 50 - 60 HZ 1

stromlos offen, direktgesteuert, 230 V, 50 - 60 Hz

Langjährig bewährte Standardserie in den Ausführungen, direktgesteuert, zwangsgesteuert, vorgesteuert. Für alle Anwendungen mit Druckluft, neutralen Gasen und dünnflüssigen, neutralen Medien.

Elektrischer Anschluss: ISO 4400, Leitungsdose (Pg 11P)

Schutzart: IP 65 (bei Verwendung der Gerätesteckdose)

Medientemperatur: max. +80 °C bei Perbunan-Dichtung; max. +130 °C bei FKM-Dichtung

Gewinde Beschreibung: G-Gewinde nach DIN EN ISO 228-1, Rp-Gewinde nach ISO 7-1

Gehäuse, Ventilsitz: Messing

Innenteile: Edelstahl

Dichtung: Perbunan (NBR) oder FKM

Hinweis: Weitere Angaben auf Anfrage.

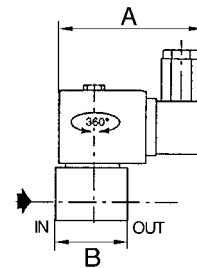

6

Bezeichnung	Gewinde	max. Betriebsdruck bar	NW	Dichtmaterial	A mm	B mm	Bauform
K-07 30 23 62	Rp 1/8	20	2,4	NBR	75,0	33,0	7
K-07 30 23 64	Rp 1/8	20	2,4	FKM	75,0	33,0	1
K-07 30 23 63	G 1/4	9	3,2	NBR	80,0	40,0	2
K-07 30 23 65	G 1/4	9	3,2	FKM	80,0	40,0	2



Web: <http://cat.hansa-flex.com/de/KMVOD230V5060HZ1>

K-MV O D 24 V DC 1

stromlos offen, direktgesteuert, 24 V DC (Gleichstrom)

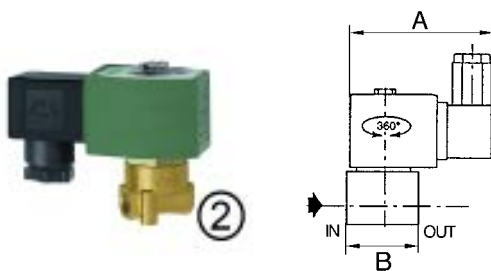

Langjährig bewährte Standardserie in den Ausführungen, direktgesteuert, zwangsgesteuert, vorgesteuert. Für alle Anwendungen mit Druckluft, neutralen Gasen und dünnflüssigen, neutralen Medien.

Elektrischer Anschluss: ISO 4400, Leitungsdose (Pg 11P)

Schutzart: IP 65 (bei Verwendung der Gerätesteckdose)

Medientemperatur: max. +80 °C bei Perbunan-Dichtung; max. +130 °C bei FKM-Dichtung

Gewinde Beschreibung: G-Gewinde nach DIN EN ISO 228-1, Rp-Gewinde nach ISO 7-1

Gehäuse, Ventilsitz: Messing

Innenteile: Edelstahl

Dichtung: Perbunan (NBR) oder FKM

Hinweis: Weitere Angaben auf Anfrage.

Bezeichnung	Gewinde	max. Betriebsdruck bar	NW	Dichtmaterial	A mm	B mm	Bauform
K-07 30 23 85	Rp 1/8	13	2,4	NBR	75,0	33,0	7
K-07 30 23 86	G 1/4	6	3,2	NBR	80,0	40,0	2



Web: <http://cat.hansa-flex.com/de/KMVOD24VDC1>

K-MV G Z 230 V, 50 - 60 HZ 1

stromlos geschlossen, zwangsgesteuert, 230 V, 50 - 60 Hz

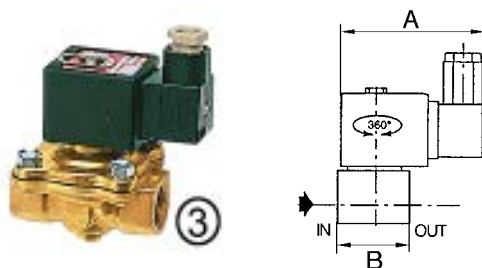

Langjährig bewährte Standardserie in den Ausführungen, direktgesteuert, zwangsgesteuert, vorgesteuert. Für alle Anwendungen mit Druckluft, neutralen Gasen und dünnflüssigen, neutralen Medien.

Elektrischer Anschluss: ISO 4400, Leitungsdose (Pg 11P)

Schutzart: IP 65 (bei Verwendung der Gerätesteckdose)

Medientemperatur: max. +80 °C bei Perbunan-Dichtung; max. +130 °C bei FKM-Dichtung

Gewinde Beschreibung: G-Gewinde nach DIN EN ISO 228-1, Rp-Gewinde nach ISO 7-1

Gehäuse, Ventilsitz: Messing

Innenteile: Edelstahl

Dichtung: Perbunan (NBR) oder FKM

Hinweis: Weitere Angaben auf Anfrage.

Bezeichnung	Gewinde	max. Betriebsdruck bar	NW	Dichtmaterial	A mm	B mm	Bauform
K-07 30 22 84	Rp 3/8	9	16,0	NBR	80,0	70,0	3
K-07 30 22 90	Rp 3/8	9	16,0	FKM	80,0	70,0	3
K-07 30 22 85	Rp 1/2	9	16,0	NBR	80,0	70,0	3
K-07 30 22 91	Rp 1/2	9	16,0	FKM	80,0	70,0	3
K-07 30 22 86	Rp 3/4	9	19,0	NBR	80,0	70,0	3
K-07 30 22 92	Rp 3/4	9	19,0	FKM	80,0	70,0	3
K-07 30 22 87	Rp 1	9	25,0	NBR	86,0	95,0	3
K-07 30 22 93	Rp 1	9	25,0	FKM	86,0	95,0	3
K-07 30 22 88	Rp 1 1/4	9	28,0	NBR	86,0	95,0	3
K-07 30 22 89	Rp 1 1/2	9	32,0	FKM	86,0	111,0	3

Web: <http://cat.hansa-flex.com/de/KMVGZ230V5060HZ1>

K-MV G Z 24 V DC 1

stromlos geschlossen, zwangsgesteuert, 24 V DC (Gleichstrom)

Langjährig bewährte Standardserie in den Ausführungen, direktgesteuert, zwangsgesteuert, vorgesteuert. Für alle Anwendungen mit Druckluft, neutralen Gasen und dünnflüssigen, neutralen Medien.

- Elektrischer Anschluss:** ISO 4400, Leitungsdose (Pg 11P)
Schutzart: IP 65 (bei Verwendung der Gerätesteckdose)
Medientemperatur: max. +80 °C bei Perbunan-Dichtung; max. +130 °C bei FKM-Dichtung
Gewinde Beschreibung: G-Gewinde nach DIN EN ISO 228-1, Rp-Gewinde nach ISO 7-1
Gehäuse, Ventilsitz: Messing
Innenteile: Edelstahl
Dichtung: Perbunan (NBR) oder FKM

Hinweis: Weitere Angaben auf Anfrage.

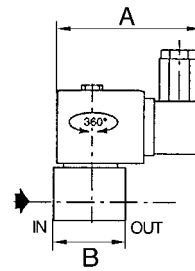

Bezeichnung	Gewinde	max. Betriebsdruck bar	NW	Dichtmaterial	A mm	B mm	Bauform
K-07 30 23 53	Rp 3/8	3	16,0	NBR	80,0	70,0	3
K-07 30 23 54	Rp 1/2	3	16,0	NBR	80,0	70,0	3

Web: <http://cat.hansa-flex.com/de/KMVGZ24VDC1>

K-MV O Z 230 V, 50 - 60 HZ

stromlos offen, zwangsgesteuert, 230 V, 50 - 60 Hz

Langjährig bewährte Standardserie in den Ausführungen, direktgesteuert, zwangsgesteuert, vorgesteuert. Für alle Anwendungen mit Druckluft, neutralen Gasen und dünnflüssigen, neutralen Medien.

- Elektrischer Anschluss:** ISO 4400, Leitungsdose (Pg 11P)
Schutzart: IP 65 (bei Verwendung der Gerätesteckdose)
Medientemperatur: max. +80 °C bei Perbunan-Dichtung; max. +130 °C bei FKM-Dichtung
Gewinde Beschreibung: G-Gewinde nach DIN EN ISO 228-1, Rp-Gewinde nach ISO 7-1
Gehäuse, Ventilsitz: Messing
Innenteile: Edelstahl
Dichtung: Perbunan (NBR) oder FKM

Hinweis: Weitere Angaben auf Anfrage.

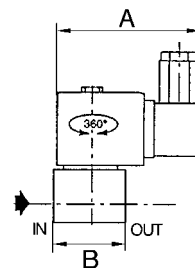

Bezeichnung	Gewinde	max. Betriebsdruck bar	NW	Dichtmaterial	A mm	B mm	Bauform
K-07 30 23 77	Rp 3/8	9	16,0	NBR	80,0	70,0	3
K-07 30 23 81	Rp 3/8	9	16,0	FKM	80,0	70,0	3
K-07 30 23 78	Rp 1/2	9	16,0	NBR	80,0	70,0	3
K-07 30 23 82	Rp 1/2	9	16,0	FKM	80,0	70,0	3
K-07 30 23 79	Rp 3/4	9	19,0	NBR	80,0	70,0	3
K-07 30 23 83	Rp 3/4	9	19,0	FKM	80,0	70,0	3

Web: <http://cat.hansa-flex.com/de/KMVOZ230V5060HZ>

K-MV O Z 24 V DC

stromlos offen, zwangsgesteuert, 24 V DC (Gleichstrom)

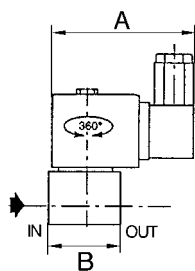

Langjährig bewährte Standardserie in den Ausführungen, direktgesteuert, zwangsgesteuert, vorgesteuert. Für alle Anwendungen mit Druckluft, neutralen Gasen und dünnflüssigen, neutralen Medien.

Elektrischer Anschluss: ISO 4400, Leitungsdose (Pg 11P)

Schutzart: IP 65 (bei Verwendung der Gerätesteckdose)

Medientemperatur: max. +80 °C bei Perbunan-Dichtung; max. +130 °C bei FKM-Dichtung

Gewinde Beschreibung: G-Gewinde nach DIN EN ISO 228-1, Rp-Gewinde nach ISO 7-1

Gehäuse, Ventilsitz: Messing

Innenteile: Edelstahl

Dichtung: Perbunan (NBR) oder FKM

Hinweis: Weitere Angaben auf Anfrage.

Bezeichnung	Gewinde	max. Betriebsdruck bar	NW	Dichtmaterial	A mm	B mm	Bauform
K-07 30 24 00	Rp 3/8	9	16,0	NBR	80,0	70,0	3
K-07 30 24 01	Rp 1/2	9	16,0	NBR	80,0	70,0	3
K-07 30 24 02	Rp 3/4	9	19,0	NBR	80,0	70,0	3

Web: <http://cat.hansa-flex.com/de/KMVOZ24VDC>

K-MV G V 230 V, 50 - 60 HZ

stromlos geschlossen, vorgesteuert, 230 V, 50 - 60 Hz

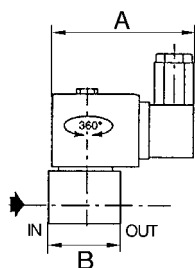

Langjährig bewährte Standardserie in den Ausführungen, direktgesteuert, zwangsgesteuert, vorgesteuert. Für alle Anwendungen mit Druckluft, neutralen Gasen und dünnflüssigen, neutralen Medien.

Elektrischer Anschluss: ISO 4400, Leitungsdose (Pg 11P)

Schutzart: IP 65 (bei Verwendung der Gerätesteckdose)

Medientemperatur: max. +80 °C bei Perbunan-Dichtung; max. +130 °C bei FKM-Dichtung

Gewinde Beschreibung: G-Gewinde nach DIN EN ISO 228-1, Rp-Gewinde nach ISO 7-1

Gehäuse, Ventilsitz: Messing

Innenteile: Edelstahl

Dichtung: Perbunan (NBR) oder FKM

Hinweis: Weitere Angaben auf Anfrage.

Bezeichnung	Gewinde	max. Betriebsdruck bar	min. Betriebsdruck bar	NW	Dichtmaterial	A mm	B mm	Bauform
K-07 30 22 54	Rp 3/8	14	0,35	16,0	NBR	75,0	70,0	3
K-07 30 22 61	Rp 3/8	14	0,35	16,0	FKM	75,0	70,0	3
K-07 30 22 55	Rp 1/2	14	0,35	16,0	NBR	75,0	70,0	3
K-07 30 22 62	Rp 1/2	14	0,35	16,0	FKM	75,0	70,0	3
K-07 30 22 56	Rp 3/4	9	0,35	19,0	NBR	75,0	71,0	3
K-07 30 22 63	Rp 3/4	9	0,35	19,0	FKM	75,0	71,0	3
K-07 30 22 57	Rp 1	9	0,35	25,0	NBR	75,0	95,0	4
K-07 30 22 64	Rp 1	9	0,35	25,0	FKM	75,0	95,0	4
K-07 30 22 58	Rp 1 1/4	9	0,35	28,0	NBR	75,0	95,0	4
K-07 30 22 65	Rp 1 1/4	9	0,35	28,0	FKM	75,0	95,0	4
K-07 30 22 59	Rp 1 1/2	9	0,35	32,0	NBR	75,0	111,0	5



(Fortsetzung)

K-MV G V 230 V, 50 - 60 HZ

stromlos geschlossen, vorgesteuert, 230 V, 50 - 60 Hz

Bezeichnung	Gewinde	max. Betriebsdruck bar	min. Betriebsdruck bar	NW	Dichtmaterial	A mm	B mm	Bauform
K- 07 30 22 66	Rp 1 1/2	9	0,35	32,0	FKM	75,0	111,0	5
K- 07 30 22 60	Rp 2	9	0,35	44,0	NBR	75,0	129,0	5



Web: <http://cat.hansa-flex.com/de/KMVG230V5060HZ>

K-MV G V 24 V DC

stromlos geschlossen, vorgesteuert, 24 V DC (Gleichstrom)

Langjährig bewährte Standardserie in den Ausführungen, direktgesteuert, zwangsgesteuert, vorgesteuert. Für alle Anwendungen mit Druckluft, neutralen Gasen und dünnflüssigen, neutralen Medien.

Elektrischer Anschluss: ISO 4400, Leitungsdose (Pg 11P)

Schutzart: IP 65 (bei Verwendung der Gerätesteckdose)

Medientemperatur: max. +80 °C bei Perbunan-Dichtung; max. +130 °C bei FKM-Dichtung

Gewinde Beschreibung: G-Gewinde nach DIN EN ISO 228-1, Rp-Gewinde nach ISO 7-1

Gehäuse, Ventilsitz: Messing

Innenteile: Edelstahl

Dichtung: Perbunan (NBR) oder FKM

Hinweis: Weitere Angaben auf Anfrage.

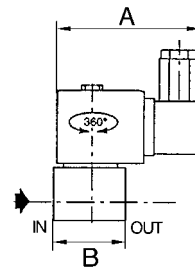

6

Bezeichnung	Gewinde	max. Betriebsdruck bar	min. Betriebsdruck bar	NW	Dichtmaterial	A mm	B mm	Bauform
K- 07 30 23 24	Rp 3/8	9	0,35	16,0	NBR	80,0	70,0	3
K- 07 30 23 30	Rp 3/8	9	0,35	16,0	FKM	80,0	70,0	3
K- 07 30 23 91	Rp 1/2	9	0,35	16,0	NBR	80,0	70,0	3
K- 07 30 23 31	Rp 1/2	9	0,35	16,0	FKM	80,0	70,0	3
K- 07 30 23 25	Rp 3/4	7	0,35	19,0	NBR	80,0	71,0	3
K- 07 30 23 32	Rp 3/4	7	0,35	19,0	FKM	80,0	71,0	3
K- 07 30 23 26	Rp 1	9	0,35	25,0	NBR	80,0	95,0	4
K- 07 30 23 33	Rp 1	9	0,35	25,0	FKM	80,0	95,0	4
K- 07 30 23 27	Rp 1 1/4	9	0,35	28,0	NBR	80,0	95,0	4
K- 07 30 23 34	Rp 1 1/4	9	0,35	28,0	FKM	80,0	95,0	4
K- 07 30 23 28	Rp 1 1/2	9	0,35	32,0	NBR	80,0	111,0	5
K- 07 30 23 35	Rp 1 1/2	9	0,35	32,0	FKM	80,0	111,0	5
K- 07 30 23 29	Rp 2	3	0,35	44,0	NBR	80,0	129,0	5



Web: <http://cat.hansa-flex.com/de/KMVG24VDC>

K-MV O V 230 V, 50 - 60 HZ

stromlos offen, vorgesteuert, 230 V, 50 - 60 Hz

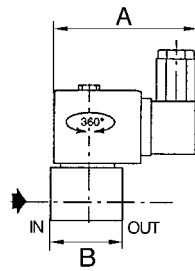

Langjährig bewährte Standardserie in den Ausführungen, direktgesteuert, zwangsgesteuert, vorgesteuert. Für alle Anwendungen mit Druckluft, neutralen Gasen und dünnflüssigen, neutralen Medien.

- Elektrischer Anschluss:** ISO 4400, Leitungsdose (Pg 11P)
- Schutzart:** IP 65 (bei Verwendung der Gerätesteckdose)
- Medientemperatur:** max. +80 °C bei Perbunan-Dichtung; max. +130 °C bei FKM-Dichtung
- Gewinde Beschreibung:** G-Gewinde nach DIN EN ISO 228-1, Rp-Gewinde nach ISO 7-1
- Gehäuse, Ventilsitz:** Messing
- Innenteile:** Edelstahl
- Dichtung:** Perbunan (NBR) oder FKM

Hinweis: Weitere Angaben auf Anfrage.

Bezeichnung	Gewinde	max. Betriebsdruck bar	min. Betriebsdruck bar	NW	Dichtmaterial	A mm	B mm	Bauform
K-07 30 23 80	Rp 1	9	0,35	25,0	NBR	86,0	95,0	4
K-07 30 23 84	Rp 1	9	0,35	25,0	FKM	86,0	95,0	4

Web: <http://cat.hansa-flex.com/de/KMVOV230V5060HZ>

K-MV O V 24 V DC

stromlos offen, vorgesteuert, 24 V DC (Gleichstrom)

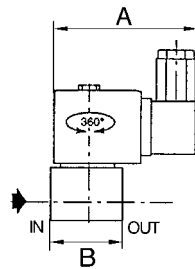

Langjährig bewährte Standardserie in den Ausführungen, direktgesteuert, zwangsgesteuert, vorgesteuert. Für alle Anwendungen mit Druckluft, neutralen Gasen und dünnflüssigen, neutralen Medien.

- Elektrischer Anschluss:** ISO 4400, Leitungsdose (Pg 11P)
- Schutzart:** IP 65 (bei Verwendung der Gerätesteckdose)
- Medientemperatur:** max. +80 °C bei Perbunan-Dichtung; max. +130 °C bei FKM-Dichtung
- Gewinde Beschreibung:** G-Gewinde nach DIN EN ISO 228-1, Rp-Gewinde nach ISO 7-1
- Gehäuse, Ventilsitz:** Messing
- Innenteile:** Edelstahl
- Dichtung:** Perbunan (NBR) oder FKM

Hinweis: Weitere Angaben auf Anfrage.

Bezeichnung	Gewinde	max. Betriebsdruck bar	min. Betriebsdruck bar	NW	Dichtmaterial	A mm	B mm	Bauform
K-07 30 23 92	Rp 1	9	0,35	25,0	NBR	86,0	95,0	4

Web: <http://cat.hansa-flex.com/de/KMVOV24VDC>

K-MV G D 230 V, 50 - 60 HZ 1

stromlos geschlossen, direktgesteuert, 230 V, 50 - 60 Hz

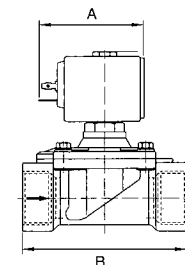

Ökonomische Baureihe in den Ausführungen, direktgesteuert, zwangsgesteuert, vorgesteuert. Für alle Anwendungen mit Druckluft, neutralen Gasen und dünnflüssigen, neutralen Medien.

- Elektrischer Anschluss:** für Gerätesteckdose PG 9/PG 11, nach ISO 4400
- Schutzart:** IP 65 (bei Verwendung der Gerätesteckdose)
- Medientemperatur:** -10 °C bis +90 °C (NBR); -10 °C bis +140 °C (FKM)
- Gehäuse, Ventilsitz:** Messing
- Innenteile:** Edelstahl
- Dichtung:** Perbunan (NBR) oder FKM

Hinweis: Weitere Angaben auf Anfrage.

Bezeichnung	Gewinde	max. Betriebsdruck bar	NW	Dichtmaterial	A mm	B mm	Bauform
K-07 30 22 39	G 1/8	18	2,3	FKM	41,0	30,0	1
K-07 30 22 40	G 1/8	6	2,3	FKM	41,0	30,0	1
K-07 30 22 41	G 1/8	14	2,5	FKM	54,0	40,0	2
K-07 30 22 42	G 1/8	10	3,0	FKM	54,0	40,0	2



(Fortsetzung)

K-MV G D 230 V, 50 - 60 HZ 1

stromlos geschlossen, direktgesteuert, 230 V, 50 - 60 Hz

Bezeichnung	Gewinde	max. Betriebsdruck bar	NW	Dichtmaterial	A mm	B mm	Bauform
K-07 30 22 43	G 1/4	14	2,5	FKM	54,0	40,0	2
K-07 30 22 44	G 1/4	10	3,0	FKM	54,0	40,0	2
K-07 30 22 45	G 1/4	5	4,5	FKM	54,0	40,0	2



Web: <http://cat.hansa-flex.com/de/KMVG230V5060HZ1>

K-MV G D 24 V DC 1

stromlos geschlossen, direktgesteuert, 24 V DC (Gleichstrom)

Ökonomische Baureihe in den Ausführungen, direktgesteuert, zwangs-gesteuert, vorgesteuert. Für alle Anwendungen mit Druckluft, neutralen Gasen und dünnflüssigen, neutralen Medien.

Elektrischer Anschluss: für Gerätesteckdose PG 9/PG 11, nach ISO 4400
Schutzart: IP 65 (bei Verwendung der Gerätesteckdose)
Medientemperatur: -10 °C bis +90 °C (NBR); -10 °C bis +140 °C (FKM)
Gehäuse, Ventilsitz: Messing
Innenteile: Edelstahl
Dichtung: Perbunan (NBR) oder FKM

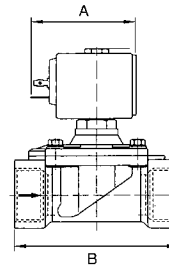

Hinweis: Weitere Angaben auf Anfrage.

Bezeichnung	Gewinde	max. Betriebsdruck bar	NW	Dichtmaterial	A mm	B mm	Bauform
K-07 30 23 12	G 1/8	8	2,3	FKM	41,0	30,0	1
K-07 30 23 13	G 1/8	9	2,5	FKM	54,0	40,0	2
K-07 30 23 14	G 1/8	6	3,0	FKM	54,0	40,0	2
K-07 30 23 15	G 1/4	9	2,5	FKM	54,0	40,0	2
K-07 30 23 16	G 1/4	6	3,0	FKM	54,0	40,0	2
K-07 30 23 17	G 1/4	2	4,5	FKM	54,0	40,0	2



Web: <http://cat.hansa-flex.com/de/KMVG24VDC1>

K-MV O D 230 V, 50 - 60 HZ

stromlos offen, direktgesteuert, 230 V, 50 - 60 Hz

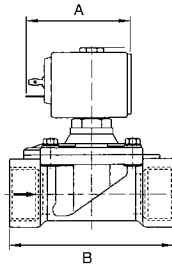

Ökonomische Baureihe in den Ausführungen, direktgesteuert, zwangsgesteuert, vorgesteuert. Für alle Anwendungen mit Druckluft, neutralen Gasen und dünnflüssigen, neutralen Medien.

Elektrischer Anschluss: für Gerätesteckdose PG 9/PG 11, nach ISO 4400
Schutzart: IP 65 (bei Verwendung der Gerätesteckdose)
Medientemperatur: -10 °C bis +90 °C (NBR); -10 °C bis +140 °C (FKM)
Gehäuse, Ventilsitz: Messing
Innenteile: Edelstahl
Dichtung: Perbunan (NBR) oder FKM

Hinweis: Weitere Angaben auf Anfrage.

Bezeichnung	Gewinde	max. Betriebsdruck bar	NW	Dichtmaterial	A mm	B mm	Bauform
K-07 30 23 66	G 1/8	20	2,0	FKM	54,0	40,0	2
K-07 30 23 67	G 1/8	14	2,5	FKM	54,0	40,0	2
K-07 30 23 68	G 1/4	10	3,0	FKM	54,0	40,0	2
K-07 30 23 69	G 1/4	4	4,5	FKM	54,0	40,0	2

Web: <http://cat.hansa-flex.com/de/KMVOD230V5060HZ>

K-MV O D 24 V DC

stromlos offen, direktgesteuert, 24 V DC (Gleichstrom)

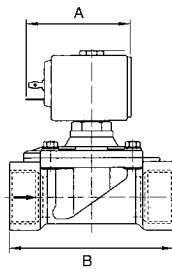

Ökonomische Baureihe in den Ausführungen, direktgesteuert, zwangsgesteuert, vorgesteuert. Für alle Anwendungen mit Druckluft, neutralen Gasen und dünnflüssigen, neutralen Medien.

Elektrischer Anschluss: für Gerätesteckdose PG 9/PG 11, nach ISO 4400
Schutzart: IP 65 (bei Verwendung der Gerätesteckdose)
Medientemperatur: -10 °C bis +90 °C (NBR); -10 °C bis +140 °C (FKM)
Gehäuse, Ventilsitz: Messing
Innenteile: Edelstahl
Dichtung: Perbunan (NBR) oder FKM

Hinweis: Weitere Angaben auf Anfrage.

Bezeichnung	Gewinde	max. Betriebsdruck bar	NW	Dichtmaterial	A mm	B mm	Bauform
K-07 30 23 87	G 1/8	20	2,0	FKM	54,0	40,0	2
K-07 30 23 88	G 1/8	14	2,5	FKM	54,0	40,0	2
K-07 30 23 89	G 1/4	10	3,0	FKM	54,0	40,0	2
K-07 30 23 90	G 1/4	4	4,5	FKM	54,0	40,0	2

Web: <http://cat.hansa-flex.com/de/KMVOD24VDC>

K-MV G Z 230 V, 50 - 60 HZ

stromlos geschlossen, zwangsgesteuert, 230 V, 50 - 60 Hz

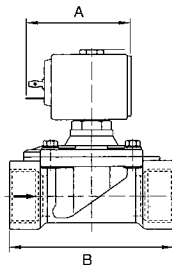

Ökonomische Baureihe in den Ausführungen, direktgesteuert, zwangsgesteuert, vorgesteuert. Für alle Anwendungen mit Druckluft, neutralen Gasen und dünnflüssigen, neutralen Medien.

Elektrischer Anschluss: für Gerätesteckdose PG 9/PG 11, nach ISO 4400
Schutzart: IP 65 (bei Verwendung der Gerätesteckdose)
Medientemperatur: -10 °C bis +90 °C (NBR); -10 °C bis +140 °C (FKM)
Gehäuse, Ventilsitz: Messing
Innenteile: Edelstahl
Dichtung: Perbunan (NBR) oder FKM

Hinweis: Weitere Angaben auf Anfrage.

Bezeichnung	Gewinde	max. Betriebsdruck bar	NW	Dichtmaterial	A mm	B mm	Bauform
K-07 30 22 94	G 3/8	14	11,0	NBR/PA	54,0	56,0	8
K-07 30 22 95	G 1/2	14	16,0	NBR/PA	54,0	70,0	8
K-07 30 22 96	G 3/4	14	16,0	NBR/PA	54,0	70,0	8



(Fortsetzung)

K-MV G Z 230 V, 50 - 60 HZ

stromlos geschlossen, zwangsgesteuert, 230 V, 50 - 60 Hz

Bezeichnung	Gewinde	max. Betriebsdruck bar	NW	Dichtmaterial	A mm	B mm	Bauform
K- 07 30 22 97	G 1	14	25,0	NBR/PA	67,0	104,0	8
K- 07 30 22 98	G 1	16	25,0	NBR/PA	54,0	104,0	8

Web: <http://cat.hansa-flex.com/de/KMVGZ230V5060HZ>

K-MV G Z 24 V DC

stromlos geschlossen, zwangsgesteuert, 24 V DC (Gleichstrom)

Ökonomische Baureihe in den Ausführungen, direktgesteuert, zwangsgesteuert, vorgesteuert. Für alle Anwendungen mit Druckluft, neutralen Gasen und dünnflüssigen, neutralen Medien.

Elektrischer Anschluss: für Gerätesteckdose PG 9/PG 11, nach ISO 4400

Schutzart: IP 65 (bei Verwendung der Gerätesteckdose)

Medientemperatur: -10 °C bis +90 °C (NBR); -10 °C bis +140 °C (FKM)

Gehäuse, Ventilsitz: Messing

Innenteile: Edelstahl

Dichtung: Perbunan (NBR) oder FKM

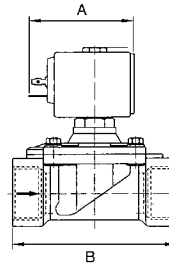

Hinweis: Weitere Angaben auf Anfrage.

Bezeichnung	Gewinde	max. Betriebsdruck bar	NW	Dichtmaterial	A mm	B mm	Bauform
K- 07 30 23 55	G 3/8	14	11,0	NBR/PA	67,0	56,0	8
K- 07 30 23 56	G 1/2	14	16,0	NBR/PA	67,0	70,0	8
K- 07 30 23 57	G 3/4	14	16,0	NBR/PA	67,0	70,0	8
K- 07 30 23 58	G 1	6	25,0	NBR/PA	67,0	104,0	8

Web: <http://cat.hansa-flex.com/de/KMVGZ24VDC>

K-MV G V 230 V, 50 - 60 HZ 1

stromlos geschlossen, vorgesteuert, 230 V, 50 - 60 Hz

Ökonomische Baureihe in den Ausführungen, direktgesteuert, zwangsgesteuert, vorgesteuert. Für alle Anwendungen mit Druckluft, neutralen Gasen und dünnflüssigen, neutralen Medien.

Elektrischer Anschluss: für Gerätesteckdose PG 9/PG 11, nach ISO 4400

Schutzart: IP 65 (bei Verwendung der Gerätesteckdose)

Medientemperatur: -10 °C bis +90 °C (NBR); -10 °C bis +140 °C (FKM)

Gehäuse, Ventilsitz: Messing

Innenteile: Edelstahl

Dichtung: Perbunan (NBR) oder FKM

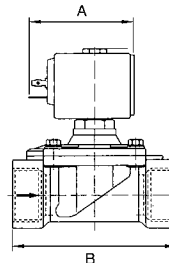

Hinweis: Weitere Angaben auf Anfrage.

Bezeichnung	Gewinde	max. Betriebsdruck bar	min. Betriebsdruck bar	NW	Dichtmaterial	A mm	B mm	Bauform
K- 07 30 22 67	G 3/8	20	0,10	12,0	FKM	54,0	50,0	3
K- 07 30 22 68	G 3/8	20	0,10	12,0	NBR	54,0	50,0	3
K- 07 30 22 69	G 3/8	16	0,20	13,0	NBR	54,0	60,0	4
K- 07 30 22 70	G 3/8	16	0,20	13,0	FKM	54,0	60,0	4
K- 07 30 22 71	G 3/8	12	0,20	13,0	NBR	40,0	60,0	5
K- 07 30 22 72	G 3/8	12	0,20	13,0	FKM	40,0	60,0	5
K- 07 30 22 73	G 1/2	20	0,10	12,0	FKM	54,0	50,0	3
K- 07 30 22 74	G 1/2	20	0,10	12,0	NBR	54,0	50,0	3
K- 07 30 22 75	G 1/2	16	0,20	13,0	NBR	54,0	66,0	4
K- 07 30 22 76	G 1/2	16	0,20	13,0	FKM	54,0	66,0	4
K- 07 30 22 77	G 1/2	12	0,20	13,0	NBR	40,0	66,0	5
K- 07 30 22 78	G 1/2	12	0,20	13,0	FKM	40,0	66,0	5
K- 07 30 22 79	G 3/4	16	0,20	19,0	NBR	54,0	104,0	6
K- 07 30 22 80	G 1	16	0,20	25,0	NBR	54,0	104,0	6
K- 07 30 22 81	G 1 1/4	10	0,20	35,0	NBR	54,0	144,0	6



K-MV G V 230 V, 50 - 60 HZ 1

(Fortsetzung)

stromlos geschlossen, vorgesteuert, 230 V, 50 - 60 Hz

Bezeichnung	Gewinde	max. Betriebsdruck bar	min. Betriebsdruck bar	NW	Dichtmaterial	A mm	B mm	Bauform
K-07 30 22 82	G 1 1/2	10	0,20	40,0	NBR	54,0	144,0	6
K-07 30 22 83	G 2	10	0,20	50,0	NBR	54,0	172,0	6



Web: <http://cat.hansa-flex.com/de/KMVG230V5060HZ1>

K-MV G V 24 V DC 1

stromlos geschlossen, vorgesteuert, 24 V DC (Gleichstrom)

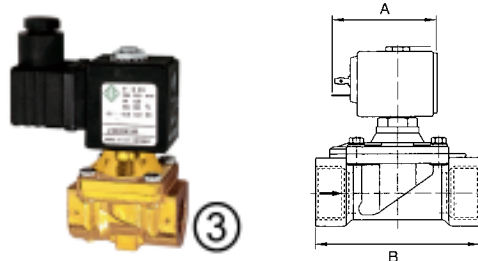

Ökonomische Baureihe in den Ausführungen, direktgesteuert, zwangsgesteuert, vorgesteuert. Für alle Anwendungen mit Druckluft, neutralen Gasen und dünnflüssigen, neutralen Medien.

Elektrischer Anschluss: für Gerätesteckdose PG 9/PG 11, nach ISO 4400
Schutzart: IP 65 (bei Verwendung der Gerätesteckdose)
Medientemperatur: -10 °C bis +90 °C (NBR); -10 °C bis +140 °C (FKM)
Gehäuse, Ventilsitz: Messing
Innenteile: Edelstahl
Dichtung: Perbunan (NBR) oder FKM

Hinweis: Weitere Angaben auf Anfrage.

Bezeichnung	Gewinde	max. Betriebsdruck bar	min. Betriebsdruck bar	NW	Dichtmaterial	A mm	B mm	Bauform
K-07 30 23 36	G 3/8	10	0,10	12,0	FKM	54,0	50,0	3
K-07 30 23 37	G 3/8	10	0,10	12,0	NBR	54,0	50,0	3
K-07 30 23 38	G 3/8	16	0,20	13,0	NBR	54,0	60,0	4
K-07 30 23 39	G 3/8	16	0,20	13,0	FKM	54,0	60,0	4
K-07 30 23 40	G 3/8	12	0,20	13,0	NBR	40,0	60,0	5
K-07 30 23 41	G 3/8	12	0,20	13,0	FKM	40,0	60,0	5
K-07 30 23 42	G 1/2	10	0,10	12,0	FKM	54,0	50,0	3
K-07 30 23 43	G 1/2	10	0,10	12,0	NBR	54,0	50,0	3
K-07 30 23 44	G 1/2	16	0,20	13,0	NBR	54,0	66,0	4
K-07 30 23 45	G 1/2	16	0,20	13,0	FKM	54,0	66,0	4
K-07 30 23 46	G 1/2	12	0,20	13,0	NBR	40,0	66,0	5
K-07 30 23 47	G 1/2	12	0,20	13,0	FKM	40,0	66,0	5
K-07 30 23 48	G 3/4	16	0,20	19,0	NBR	54,0	104,0	6
K-07 30 23 49	G 1	16	0,20	25,0	NBR	54,0	104,0	6
K-07 30 23 50	G 1 1/4	10	0,20	35,0	NBR	54,0	144,0	6
K-07 30 23 51	G 1 1/2	10	0,20	40,0	NBR	54,0	144,0	6
K-07 30 23 52	G 2	10	0,20	50,0	NBR	54,0	172,0	6



Web: <http://cat.hansa-flex.com/de/KMVG24VDC1>

K-MV O V 230 V, 50 - 60 HZ 1

stromlos offen, vorgesteuert, 230 V, 50 - 60 Hz

Ökonomische Baureihe in den Ausführungen, direktgesteuert, zwangsge-steuert, vorgesteuert. Für alle Anwendungen mit Druckluft, neutralen Gasen und dünnflüssigen, neutralen Medien.

- Elektrischer Anschluss:** für Gerätesteckdose PG 9/PG 11, nach ISO 4400
- Schutzart:** IP 65 (bei Verwendung der Gerätesteckdose)
- Medientemperatur:** -10 °C bis +90 °C (NBR); -10 °C bis +140 °C (FKM)
- Gehäuse, Ventilsitz:** Messing
- Innenteile:** Edelstahl
- Dichtung:** Perbunan (NBR) oder FKM

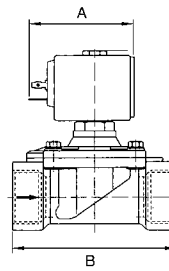

Hinweis: Weitere Angaben auf Anfrage.

Bezeichnung	Gewinde	max. Betriebsdruck		min. Betriebsdruck		NW	Dichtmaterial	A	B	Bauform
		bar	bar	bar	bar					
K- 07 30 23 70	G 3/8	16	0,20	13,0	NBR	54,0	60,0	4		
K- 07 30 23 71	G 1/2	16	0,20	13,0	NBR	54,0	66,0	4		
K- 07 30 23 72	G 3/4	16	0,20	19,0	NBR	54,0	104,0	6		
K- 07 30 23 73	G 1	16	0,20	25,0	NBR	54,0	104,0	6		
K- 07 30 23 74	G 1 1/4	10	0,20	35,0	NBR	54,0	144,0	6		
K- 07 30 23 75	G 1 1/2	10	0,20	40,0	NBR	54,0	144,0	6		
K- 07 30 23 76	G 2	10	0,20	50,0	NBR	54,0	172,0	6		



Web: <http://cat.hansa-flex.com/de/KMVOV230V5060HZ1>

K-MV O V 24 V DC 1

stromlos offen, vorgesteuert, 24 V DC (Gleichstrom)

Ökonomische Baureihe in den Ausführungen, direktgesteuert, zwangsge-steuert, vorgesteuert. Für alle Anwendungen mit Druckluft, neutralen Gasen und dünnflüssigen, neutralen Medien.

- Elektrischer Anschluss:** für Gerätesteckdose PG 9/PG 11, nach ISO 4400
- Schutzart:** IP 65 (bei Verwendung der Gerätesteckdose)
- Medientemperatur:** -10 °C bis +90 °C (NBR); -10 °C bis +140 °C (FKM)
- Gehäuse, Ventilsitz:** Messing
- Innenteile:** Edelstahl
- Dichtung:** Perbunan (NBR) oder FKM

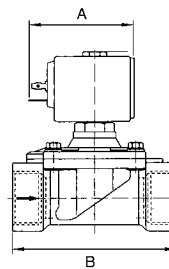

Hinweis: Weitere Angaben auf Anfrage.

Bezeichnung	Gewinde	max. Betriebsdruck		min. Betriebsdruck		NW	Dichtmaterial	A	B	Bauform
		bar	bar	bar	bar					
K- 07 30 23 93	G 3/8	16	0,20	13,0	NBR	54,0	60,0	4		
K- 07 30 23 94	G 1/2	16	0,20	13,0	NBR	54,0	66,0	4		
K- 07 30 23 95	G 3/4	16	0,20	19,0	NBR	54,0	104,0	6		
K- 07 30 23 96	G 1	16	0,20	25,0	NBR	54,0	104,0	6		
K- 07 30 23 97	G 1 1/4	10	0,20	35,0	NBR	54,0	144,0	6		



K-MV O V 24 V DC 1

(Fortsetzung)

stromlos offen, vorgesteuert, 24 V DC (Gleichstrom)

Bezeichnung	Gewinde	max. Betriebsdruck bar	min. Betriebsdruck bar	NW	Dichtmaterial	A mm	B mm	Bauform
K-07 30 23 98	G 1 1/2	10	0,20	40,0	NBR	54,0	144,0	6
K-07 30 23 99	G 2	10	0,20	50,0	NBR	54,0	172,0	6



Web: <http://cat.hansa-flex.com/de/KMVOV24VDC1>

K-MV 3/2 ELK

Magnetventile - 3/2-Wege (stroml.geschl.)

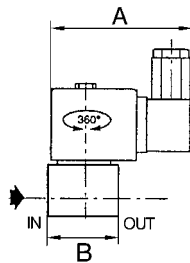

Direkt betätigtes Sitzventil mit Federrückstellung und Handhilfsbetätigung. Geeignet auch für Vakuumbetrieb.

- Schutzart:** IP 65 (bei Verwendung der Gerätesteckdose)
- Medientemperatur:** -10 °C bis +100 °C
- Entlüftungsanschluss:** M 5
- Anwendung:** Druckluft und neutrale, ungiftige Gase, keine Flüssigkeiten
- Betriebsdruck:** min. 0,0 bar; max. 15,0 bar
- Elektrischer Teil:** Gerätesteckdose, 180° drehbar, PG7, Austauschbare Magnetköpfe Gleich-/Wechselstrom
- Nennweite:** 1,2 mm
- Umgebungstemperatur:** -10 °C bis +60 °C
- Gehäuse:** Messing
- Innenteile:** Edelstahl
- Dichtungen:** FPM

Hinweis: Weitere Angaben auf Anfrage.

Bezeichnung	Gewinde	Spannung	A mm	B mm
K-07 30 22 50	G 1/8	230/50 V AC, 50 Hz	58,0	33,0
K-07 30 22 51	G 1/8	24 V DC	58,0	33,0

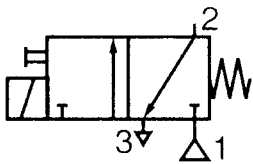

Web: <http://cat.hansa-flex.com/de/KMV32ELK>

K-MV 3/2 230 V, 50 - 60 HZ

3/2-Wege-Magnetventile, stromlos geschlossen, direktgesteuert, 230 V, 50 - 60 Hz

Für alle Anwendungen mit Druckluft, neutralen Gasen und dünnflüssigen, neutralen Medien.

Elektrischer Anschluss: für Gerätesteckdose PG 11 P, nach ISO 4400

Schutzart: IP 65 (bei Verwendung der Gerätesteckdose)

Gewinde Beschreibung: Rp-Gewinde nach ISO 7-1

Gehäuse, Ventilsitz: Messing

Innenteile: Edelstahl

Dichtung: Perbunan (NBR)

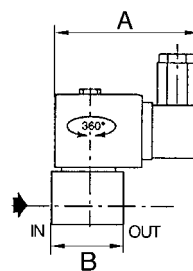

Hinweis: Weitere Angaben auf Anfrage.

Bezeichnung	Gewinde	max. Betriebsdruck bar	NW	A mm	B mm	Bauform
K- 07 30 22 52	Rp 1/8	7	2,4	75,0	30,0	7
K- 07 30 22 53	Rp 1/4	6	3,2	80,0	43,0	10

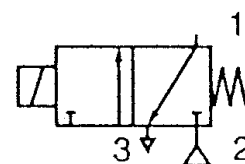

Web: <http://cat.hansa-flex.com/de/KMV32230V5060HZ>

K-MV 3/2 24V DC

3/2-Wege-Magnetventile, stromlos geschlossen, direktgesteuert, 24 V DC (Gleichstrom)

Für alle Anwendungen mit Druckluft, neutralen Gasen und dünnflüssigen, neutralen Medien.

Elektrischer Anschluss: für Gerätesteckdose PG 11 P, nach ISO 4400

Schutzart: IP 65 (bei Verwendung der Gerätesteckdose)

Gewinde Beschreibung: Rp-Gewinde nach ISO 7-1

Gehäuse, Ventilsitz: Messing

Innenteile: Edelstahl

Dichtung: Perbunan (NBR)

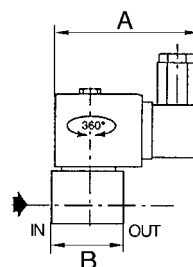

Hinweis: Weitere Angaben auf Anfrage.

Bezeichnung	Gewinde	max. Betriebsdruck bar	NW	A mm	B mm	Bauform
K- 07 30 23 22	Rp 1/8	7	2,4	75,0	30,0	7
K- 07 30 23 23	Rp 1/4	4	3,2	80,0	43,0	10

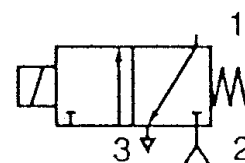

Web: <http://cat.hansa-flex.com/de/KMV3224VDC>

K-MV 3/2 BANJO

Magnetventile - 3/2-Wege (Banjo)

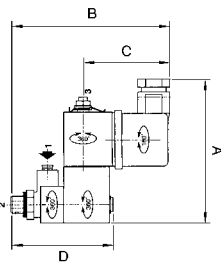

Kompaktes Magnetventil zur direkten Montage auf einen Antrieb (einfach wirkender Zylinder, Ventile etc.), optimale Installationsmöglichkeiten Versorgungsanschluss (1), Magnetventilgehäuse, Spule und Leitungsdose sind um 360° drehbar, Handhilfsbetätigung,

- Medientemperatur:** max. +60 °C
- Anschluss:** Anschluss 1: Steckanschluss für Schlauch 4 mm Außen-Ø; Anschluss 2: Gewinde G 1/8; Entlüftungsanschluss 3: Gewinde M 5
- Ausführung elektrisch:** gemäß frz. Norm NF C79300
- Betriebsdruck:** max. 10 bar
- Betriebstemperatur:** max. +60 °C
- Gehäuse:** Polyamid (glasfaserverstärkt)
- Dichtung:** Perbunan (NBR)

Hinweis: Weitere Angaben auf Anfrage.

Bezeichnung	Gewinde	C mm	D mm	Spannung	A mm	B mm
K-07 30 22 34	G 1/8 außen	49,0	58,0	230/50 V	79,0	90,0
K-07 30 23 07	G 1/8 außen	49,0	58,0	24 V DC	79,0	90,0

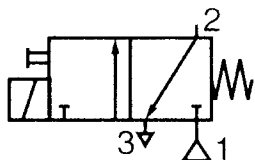

Web: <http://cat.hansa-flex.com/de/KMV32BANJO>

6

K-MV G 230 V, 50 - 60 HZ D

stromlos geschlossen, 230V, 50 - 60Hz, direktgesteuert

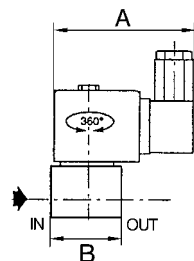

- In den Ausführungen, direktgesteuert, zwangsgesteuert
- Elektrischer Anschluss:** für Gerätesteckdose PG 11 P, nach DIN 4400
- Schutzart:** IP 65 (bei Verwendung der Gerätesteckdose)
- Medientemperatur:** max. +90 °C bei Perbunan-Dichtung; max. +130 °C bei FKM-Dichtung
- Gehäuse, Ventilsitz:** Edelstahl
- Innenteile:** Edelstahl
- Dichtung:** Perbunan (NBR) oder FKM

Hinweis: Weitere Angaben auf Anfrage.

Bezeichnung	Gewinde	max. Betriebsdruck bar	NW	Dichtmaterial	A mm	B mm	Bauform
K-07 30 22 46	G 1/8	20	2,4	NBR	80,0	30,0	1
K-07 30 22 48	G 1/8	20	2,4	FKM	80,0	30,0	1
K-07 30 22 47	G 1/4	12	4,0	NBR	85,0	45,0	1
K-07 30 22 49	G 1/4	12	4,0	FKM	85,0	45,0	1

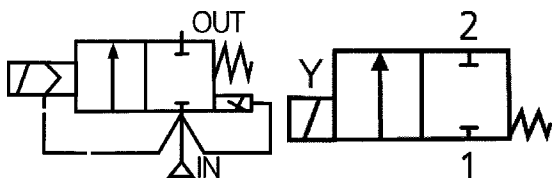

Web: <http://cat.hansa-flex.com/de/KMVG230V5060HZD>

K-MV G 24 V DC D

stromlos geschlossen, 24V DC (Gleichstrom), direktgesteuert

In den Ausführungen, direktgesteuert, zwangsgesteuert

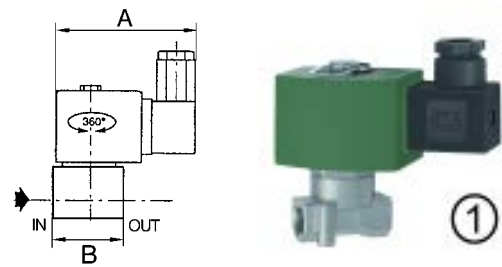
Elektrischer Anschluss: für Gerätesteckdose PG 11 P, nach DIN 4400**Schutzart:** IP 65 (bei Verwendung der Gerätesteckdose)**Medientemperatur:** max. +90 °C bei Perbunan-Dichtung; max. +130 °C bei FKM-Dichtung**Gehäuse, Ventilsitz:** Edelstahl**Innenteile:** Edelstahl**Dichtung:** Perbunan (NBR) oder FKM**Hinweis:** Weitere Angaben auf Anfrage.

Bezeichnung	Gewinde	max. Betriebsdruck bar	NW	Dichtmaterial	A mm	B mm	Bauform
K- 07 30 23 18	G 1/8	10	2,4	NBR	80,0	30,0	1
K- 07 30 23 20	NPT 1/8	10	2,4	FKM	80,0	30,0	1
K- 07 30 23 19	G 1/4	3	4,0	NBR	80,0	45,0	1
K- 07 30 23 21	G 1/4	3	4,0	FKM	80,0	45,0	1

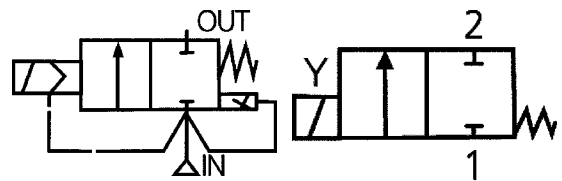
**Web:** <http://cat.hansa-flex.com/de/KMVG24VDCD>**K-MV G 230 V, 50 - 60 HZ Z**

stromlos geschlossen, 230V, 50 - 60Hz, zwangsgesteuert

In den Ausführungen, direktgesteuert, zwangsgesteuert

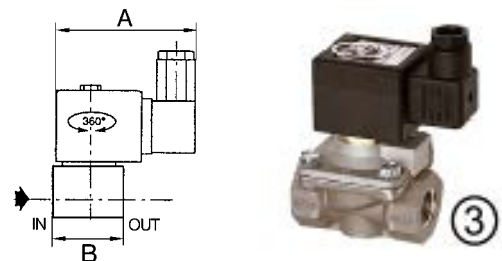
Elektrischer Anschluss: für Gerätesteckdose PG 11 P, nach DIN 4400**Schutzart:** IP 65 (bei Verwendung der Gerätesteckdose)**Medientemperatur:** max. +90 °C bei Perbunan-Dichtung; max. +130 °C bei FKM-Dichtung**Gehäuse, Ventilsitz:** Edelstahl**Innenteile:** Edelstahl**Dichtung:** Perbunan (NBR) oder FKM**Hinweis:** Weitere Angaben auf Anfrage.

Bezeichnung	Gewinde	max. Betriebsdruck bar	NW	Dichtmaterial	A mm	B mm	Bauform
K- 07 30 22 99	G 1/2	9	16,0	NBR	80,0	71,0	3
K- 07 30 23 01	G 1/2	9	16,0	FKM	80,0	71,0	3
K- 07 30 23 00	G 3/4	9	16,0	NBR	80,0	71,0	3

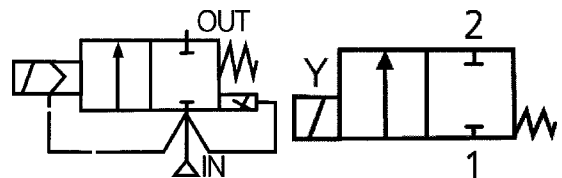
**Web:** <http://cat.hansa-flex.com/de/KMVG230V5060HZZ>

K-MV G 24 V DC Z

stromlos geschlossen, 24V DC (Gleichstrom), zwangsgesteuert

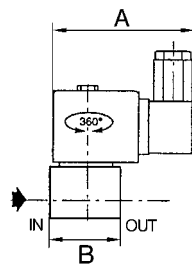

In den Ausführungen, direktgesteuert, zwangsgesteuert
Elektrischer Anschluss: für Gerätesteckdose PG 11 P, nach DIN 4400
Schutzart: IP 65 (bei Verwendung der Gerätesteckdose)
Medientemperatur: max. +90 °C bei Perbunan-Dichtung; max. +130 °C bei FKM-Dichtung
Gehäuse, Ventilsitz: Edelstahl
Innenteile: Edelstahl
Dichtung: Perbunan (NBR) oder FKM

Hinweis: Weitere Angaben auf Anfrage.

Bezeichnung	Gewinde	max. Betriebsdruck bar	NW	Dichtmaterial	A mm	B mm	Bauform
K-07 30 23 59	G 1/2	3	16,0	NBR	80,0	71,0	3
K-07 30 23 61	G 1/2	3	16,0	FKM	80,0	71,0	3
K-07 30 23 60	G 3/4	3	16,0	NBR	80,0	71,0	3

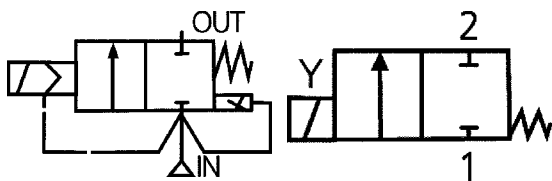

Web: <http://cat.hansa-flex.com/de/KMVG24VDCZ>

6

K-MV G (NC) D 230 V, 50 HZ STA

stromlos geschlossen, (NC), direktgesteuert, 230 V, 50 Hz, Standardausführung

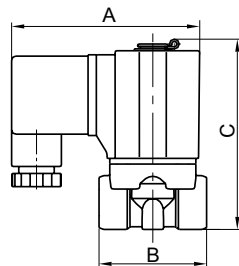

Die Standardbaureihe in den Ausführungen, direktgesteuert, vorgesteuert.
 Für alle Anwendungen mit Druckluft, neutralen Gasen und dünnflüssigen, neutralen Medien.
Elektrischer Anschluss: Gerätesteckdose Form A nach ISO 4400 für alle Ventile mit Gewinde G 3/8 und G 1/2, außer Ventile Bauform 3 und 4. Gerätesteck
Schutzart: IP 65
Medientemperatur: max. 80 °C bei Verwendung mit Wasser oder Ölen; max. 90 °C bei Verwendung mit Luft
Gewinde Beschreibung: G-Gewinde nach DIN EN ISO 228-1
Gehäuse, Ventilsitz: Messing
Innenteile: Edelstahl
Dichtung: FPM

Hinweis: Weitere Angaben auf Anfrage.

Bezeichnung	Gewinde	max. Betriebsdruck bar	NW	A mm	B mm	C mm	Bauform
K-07 30 01 56	G 1/8	10	3,0	70,0	40,0	70,7	1
K-07 30 01 57	G 1/4	10	3,0	70,0	40,0	70,7	1
K-07 30 01 58	G 3/8	10	5,0	85,0	52,0	87,0	1
K-07 30 01 59	G 1/2	10	5,0	85,0	52,0	87,0	1

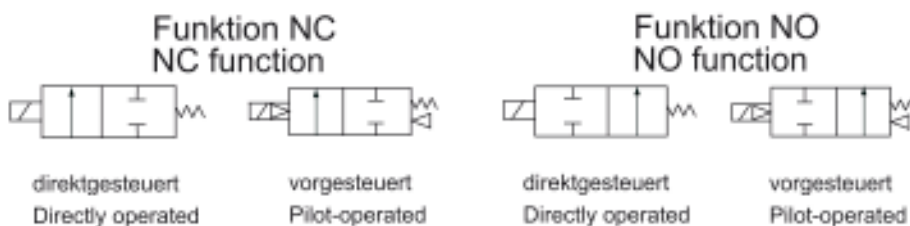

Web: <http://cat.hansa-flex.com/de/KMVGNC230V50HZSTA>

K-MV G (NC) D 230 V, 50 HZ H

stromlos geschlossen, (NC), direktgesteuert, 230 V, 50 Hz, für hohe Drücke

Die Standardbaureihe in den Ausführungen, direktgesteuert, vorgesteuert.
Für alle Anwendungen mit Druckluft, neutralen Gasen und dünnflüssigen,
neutralen Medien.

Elektrischer Anschluss: Gerätesteckdose Form A nach ISO 4400 für alle
Ventile mit Gewinde G 3/8 und G 1/2, außer Ventile
Baupform 3 und 4. Gerätesteck

Schutzart: IP 65

Medientemperatur: max. 80 °C bei Verwendung mit Wasser oder Ölen;
max. 90 °C bei Verwendung mit Luft

Gewinde Beschreibung: G-Gewinde nach DIN EN ISO 228-1

Gehäuse, Ventilsitz: Messing

Innenteile: Edelstahl

Dichtung: FPM

Hinweis: Weitere Angaben auf Anfrage.

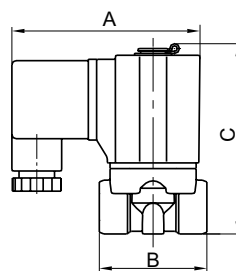

Bezeichnung	Gewinde	max. Betriebsdruck bar	NW	A mm	B mm	C mm	Baupform
K-07 30 01 60	G 1/8	30	1,5	70,0	40,0	70,7	1
K-07 30 01 61	G 1/4	30	1,5	70,0	40,0	70,7	1
K-07 30 01 62	G 3/8	30	3,0	85,0	52,0	87,0	1
K-07 30 01 63	G 1/2	30	3,0	85,0	52,0	87,0	1

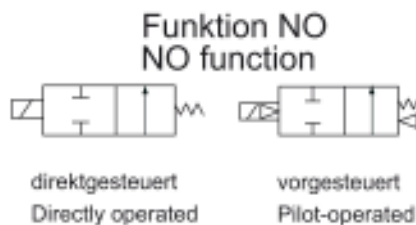
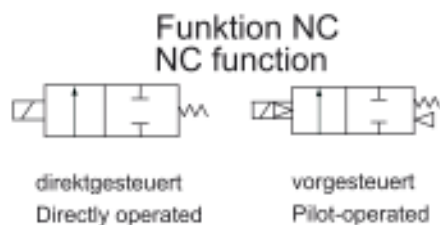

Web: <http://cat.hansa-flex.com/de/KMVGNCDD230V50HZH>

K-MV G (NC) D 24 V DC STA 1

stromlos geschlossen, (NC), direktgesteuert, 24 V DC, Standardausführung

Die Standardbaureihe in den Ausführungen, direktgesteuert, vorgesteuert.
Für alle Anwendungen mit Druckluft, neutralen Gasen und dünnflüssigen,
neutralen Medien.

Elektrischer Anschluss: Gerätesteckdose Form A nach ISO 4400 für alle
Ventile mit Gewinde G 3/8 und G 1/2, außer Ventile
Baupform 3 und 4. Gerätesteck

Schutzart: IP 65

Medientemperatur: max. 80 °C bei Verwendung mit Wasser oder Ölen;
max. 90 °C bei Verwendung mit Luft

Gewinde Beschreibung: G-Gewinde nach DIN EN ISO 228-1

Gehäuse, Ventilsitz: Messing

Innenteile: Edelstahl

Dichtung: FPM

Hinweis: Weitere Angaben auf Anfrage.

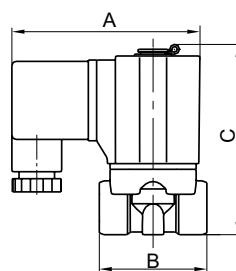

Bezeichnung	Gewinde	max. Betriebsdruck bar	NW	A mm	B mm	C mm	Baupform
K-07 30 01 64	G 1/8	10	3,0	70,0	40,0	70,7	1
K-07 30 01 65	G 1/4	10	3,0	70,0	40,0	70,7	1
K-07 30 01 66	G 3/8	10	5,0	85,0	52,0	87,0	1
K-07 30 01 67	G 1/2	10	5,0	85,0	52,0	87,0	1 →

K-MV G (NC) D 24 V DC STA 1

(Fortsetzung)

stromlos geschlossen, (NC), direktgesteuert, 24 V DC, Standardausführung

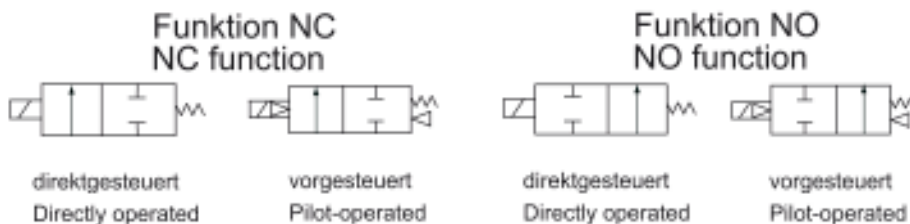

Web: <http://cat.hansa-flex.com/de/KMVGNC24VDCSTA1>

K-MV G (NC) D 24 V DC H 1

stromlos geschlossen, (NC), direktgesteuert, 24 V DC, für hohe Drücke

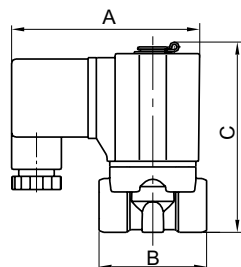

Die Standardbaureihe in den Ausführungen, direktgesteuert, vorgesteuert. Für alle Anwendungen mit Druckluft, neutralen Gasen und dünnflüssigen, neutralen Medien.

Elektrischer Anschluss: Gerätesteckdose Form A nach ISO 4400 für alle Ventile mit Gewinde G 3/8 und G 1/2, außer Ventile Bauform 3 und 4. Gerätesteck

Schutzart: IP 65

Medientemperatur: max. 80 °C bei Verwendung mit Wasser oder Ölen; max. 90 °C bei Verwendung mit Luft

Gewinde Beschreibung: G-Gewinde nach DIN EN ISO 228-1

Gehäuse, Ventilsitz: Messing

Innenteile: Edelstahl

Dichtung: FPM

Hinweis: Weitere Angaben auf Anfrage.

Bezeichnung	Gewinde	max. Betriebsdruck bar	NW	A mm	B mm	C mm	Bauform
K-07 30 01 68	G 1/8	30	1,5	70,0	40,0	70,7	1
K-07 30 01 69	G 1/4	30	1,5	70,0	40,0	70,7	1
K-07 30 01 70	G 3/8	30	3,0	85,0	52,0	87,0	1
K-07 30 01 71	G 1/2	30	3,0	85,0	52,0	87,0	1

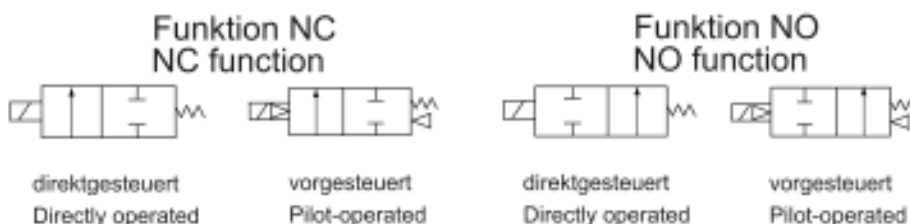

Web: <http://cat.hansa-flex.com/de/KMVGNC24VDCH1>

K-MV G (NC) V 230 V, 50 HZ 1

stromlos geschlossen, (NC), vorgesteuert, 230 V, 50 Hz

Die Standardbaureihe in den Ausführungen, direktgesteuert, vorgesteuert.
Für alle Anwendungen mit Druckluft, neutralen Gasen und dünnflüssigen,
neutralen Medien.

Elektrischer Anschluss: Gerätesteckdose Form A nach ISO 4400 für alle
Ventile mit Gewinde G 3/8 und G 1/2, außer Ventile
Bauform 3 und 4. Gerätesteck

Schutzart: IP 65

Medientemperatur: max. 80 °C bei Verwendung mit Wasser oder Ölen;
max. 90 °C bei Verwendung mit Luft

Gewinde Beschreibung: G-Gewinde nach DIN EN ISO 228-1

Gehäuse, Ventilsitz: Messing

Innentteile: Edelstahl

Dichtung: FPM

Hinweis: Weitere Angaben auf Anfrage.

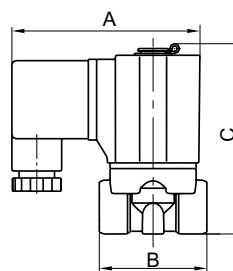

Bezeichnung	Gewinde	max. Betriebsdruck bar	min. Betriebsdruck bar	NW	A mm	B mm	C mm	Bauform
K-07 30 01 72	G 1/2	10	0,50	15,0	70,0	70,0	107,0	3
K-07 30 01 73	G 3/4	10	0,50	20,0	70,0	82,0	115,4	3
K-07 30 01 74	G 1	10	0,50	25,0	70,0	92,0	124,0	3

**Funktion NC
NC function**

direktgesteuert
Directly operated

vorgesteuert
Pilot-operated

**Funktion NO
NO function**

direktgesteuert
Directly operated

vorgesteuert
Pilot-operated

Web: <http://cat.hansa-flex.com/de/KMVGNCV230V50HZ1>

K-MV G (NC) V 24 V DC

stromlos geschlossen, (NC), vorgesteuert, 24 V DC

Die Standardbaureihe in den Ausführungen, direktgesteuert, vorgesteuert.
Für alle Anwendungen mit Druckluft, neutralen Gasen und dünnflüssigen,
neutralen Medien.

Elektrischer Anschluss: Gerätesteckdose Form A nach ISO 4400 für alle
Ventile mit Gewinde G 3/8 und G 1/2, außer Ventile
Bauform 3 und 4. Gerätesteck

Schutzart: IP 65

Medientemperatur: max. 80 °C bei Verwendung mit Wasser oder Ölen;
max. 90 °C bei Verwendung mit Luft

Gewinde Beschreibung: G-Gewinde nach DIN EN ISO 228-1

Gehäuse, Ventilsitz: Messing

Innentteile: Edelstahl

Dichtung: FPM

Hinweis: Weitere Angaben auf Anfrage.

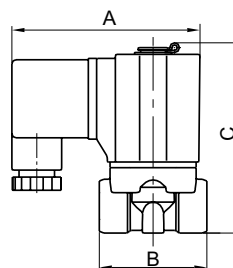

Bezeichnung	Gewinde	max. Betriebsdruck bar	min. Betriebsdruck bar	NW	A mm	B mm	C mm	Bauform
K-07 30 01 75	G 1/2	10	0,50	15,0	70,0	70,0	107,0	3
K-07 30 01 76	G 3/4	10	0,50	20,0	70,0	82,0	115,4	3
K-07 30 01 77	G 1	10	0,50	25,0	70,0	92,0	124,0	3

**Funktion NC
NC function**

direktgesteuert
Directly operated

vorgesteuert
Pilot-operated

**Funktion NO
NO function**



direktgesteuert
Directly operated

vorgesteuert
Pilot-operated

Web: <http://cat.hansa-flex.com/de/KMVGNCV24VDC>

K-MV O (NO) D 230 V, 50 HZ STA

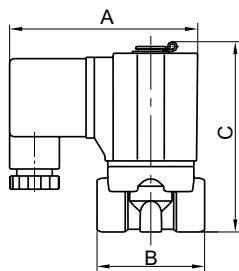
stromlos offen, (NO), direktgesteuert, 230 V, 50 Hz, Standardausführung



Die Standardbaureihe in den Ausführungen, direktgesteuert, vorgesteuert. Für alle Anwendungen mit Druckluft, neutralen Gasen und dünnflüssigen, neutralen Medien.

Elektrischer Anschluss: Gerätesteckdose Form A nach ISO 4400 für alle Ventile mit Gewinde G 3/8 und G 1/2, außer Ventile Bauform 3 und 4. Gerätesteck

Schutzart: IP 65
Medientemperatur: max. 80 °C bei Verwendung mit Wasser oder Ölen; max. 90 °C bei Verwendung mit Luft

Gewinde Beschreibung: G-Gewinde nach DIN EN ISO 228-1

Gehäuse, Ventilsitz: Messing

Innenteile: Edelstahl

Dichtung: FPM

Hinweis: Weitere Angaben auf Anfrage.

Bezeichnung	Gewinde	max. Betriebsdruck bar	NW	A mm	B mm	C mm	Bauform
K-07 30 01 78	G 1/8	7	3,0	70,0	40,0	76,0	2
K-07 30 01 79	G 1/4	7	3,0	70,0	40,0	76,0	2
K-07 30 01 80	G 3/8	7	5,0	85,0	52,0	92,0	2
K-07 30 01 81	G 1/2	7	5,0	85,0	52,0	92,0	2

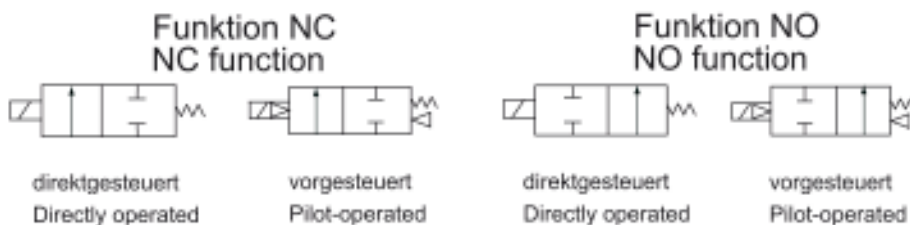

Web: <http://cat.hansa-flex.com/de/KMVONOD230V50HZSTA>

K-MV O (NO) D 24 V DC STA

stromlos offen (NO), direktgesteuert, 24 V DC, Standardausführung

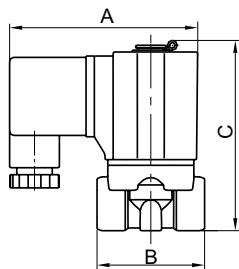

Die Standardbaureihe in den Ausführungen, direktgesteuert, vorgesteuert. Für alle Anwendungen mit Druckluft, neutralen Gasen und dünnflüssigen, neutralen Medien.

Elektrischer Anschluss: Gerätesteckdose Form A nach ISO 4400 für alle Ventile mit Gewinde G 3/8 und G 1/2, außer Ventile Bauform 3 und 4. Gerätesteck

Schutzart: IP 65
Medientemperatur: max. 80 °C bei Verwendung mit Wasser oder Ölen; max. 90 °C bei Verwendung mit Luft

Gewinde Beschreibung: G-Gewinde nach DIN EN ISO 228-1

Gehäuse, Ventilsitz: Messing

Innenteile: Edelstahl

Dichtung: FPM

Hinweis: Weitere Angaben auf Anfrage.

Bezeichnung	Gewinde	max. Betriebsdruck bar	NW	A mm	B mm	C mm	Bauform
K-07 30 01 86	G 1/8	7	3,0	70,0	40,0	76,0	2
K-07 30 01 87	G 1/4	7	3,0	70,0	40,0	76,0	2
K-07 30 01 88	G 3/8	7	5,0	85,0	52,0	92,0	2
K-07 30 01 89	G 1/2	7	5,0	85,0	52,0	92,0	2 →

(Fortsetzung)

K-MV O (NO) D 24 V DC STA

stromlos offen (NO), direktgesteuert, 24 V DC, Standardausführung

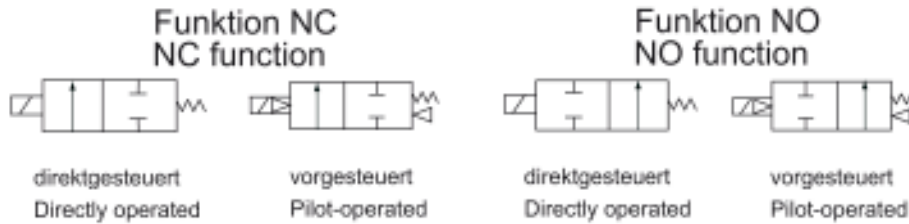

Web: <http://cat.hansa-flex.com/de/KMVONOD24VDCSTA>

K-MV O (NO) D 230 V, 50 HZ H

stromlos offen, (NO), direktgesteuert, 230 V, 50 Hz, für hohe Drücke

Die Standardbaureihe in den Ausführungen, direktgesteuert, vorgesteuert. Für alle Anwendungen mit Druckluft, neutralen Gasen und dünnflüssigen, neutralen Medien.

Elektrischer Anschluss: Gerätesteckdose Form A nach ISO 4400 für alle Ventile mit Gewinde G 3/8 und G 1/2, außer Ventile Bauform 3 und 4. Gerätesteck

Schutzart: IP 65

Medientemperatur: max. 80 °C bei Verwendung mit Wasser oder Ölen; max. 90 °C bei Verwendung mit Luft

Gewinde Beschreibung: G-Gewinde nach DIN EN ISO 228-1

Gehäuse, Ventilsitz: Messing

Innenteile: Edelstahl

Dichtung: FPM

Hinweis: Weitere Angaben auf Anfrage.

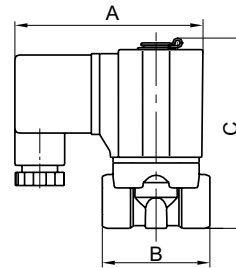

Bezeichnung	Gewinde	max. Betriebsdruck bar	NW	A mm	B mm	C mm	Bauform
K- 07 30 01 82	G 1/8	20	1,5	70,0	40,0	76,0	2
K- 07 30 01 83	G 1/4	20	1,5	70,0	40,0	76,0	2
K- 07 30 01 84	G 3/8	20	3,0	85,0	52,0	92,0	2
K- 07 30 01 85	G 1/2	20	3,0	85,0	52,0	92,0	2

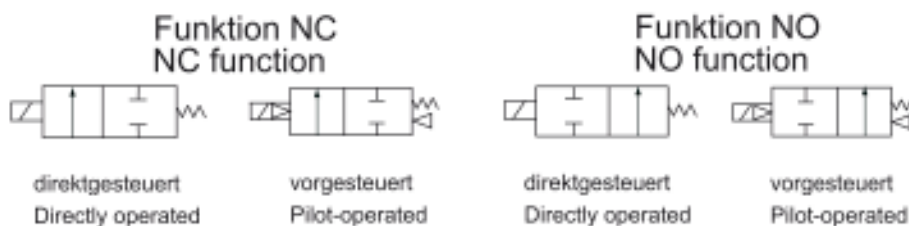

Web: <http://cat.hansa-flex.com/de/KMVONOD230V50HZH>

K-MV O (NO) D 24 V DC H

stromlos offen (NO), direktgesteuert, 24 V DC, für hohe Drücke

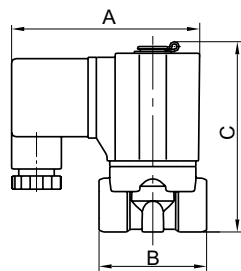

Die Standardbaureihe in den Ausführungen, direktgesteuert, vorgesteuert. Für alle Anwendungen mit Druckluft, neutralen Gasen und dünnflüssigen, neutralen Medien.

Elektrischer Anschluss: Gerätesteckdose Form A nach ISO 4400 für alle Ventile mit Gewinde G 3/8 und G 1/2, außer Ventile Bauform 3 und 4. Gerätesteck

Schutzart: IP 65
Medientemperatur: max. 80 °C bei Verwendung mit Wasser oder Ölen; max. 90 °C bei Verwendung mit Luft

Gewinde Beschreibung: G-Gewinde nach DIN EN ISO 228-1

Gehäuse, Ventilsitz: Messing

Innenteile: Edelstahl

Dichtung: FPM

Hinweis: Weitere Angaben auf Anfrage.

Bezeichnung	Gewinde	max. Betriebsdruck bar	NW	A mm	B mm	C mm	Bauform
K-07 30 01 90	G 1/8	20	1,5	70,0	40,0	76,0	2
K-07 30 01 91	G 1/4	20	1,5	70,0	40,0	76,0	2
K-07 30 01 92	G 3/8	20	3,0	85,0	52,0	92,0	2
K-07 30 01 93	G 1/2	20	3,0	85,0	52,0	92,0	2

Funktion NC NC function



direktgesteuert
Directly operated

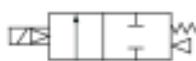

vorgesteuert
Pilot-operated

Funktion NO NO function



direktgesteuert
Directly operated



vorgesteuert
Pilot-operated

Web: <http://cat.hansa-flex.com/de/KMVONOD24VDCH>

K-MV O (NO) V 230 V, 50 HZ 1

stromlos offen, (NO), vorgesteuert, 230 V, 50 Hz

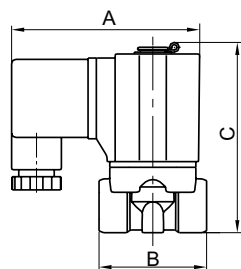

Die Standardbaureihe in den Ausführungen, direktgesteuert, vorgesteuert. Für alle Anwendungen mit Druckluft, neutralen Gasen und dünnflüssigen, neutralen Medien.

Elektrischer Anschluss: Gerätesteckdose Form A nach ISO 4400 für alle Ventile mit Gewinde G 3/8 und G 1/2, außer Ventile Bauform 3 und 4. Gerätesteck

Schutzart: IP 65
Medientemperatur: max. 80 °C bei Verwendung mit Wasser oder Ölen; max. 90 °C bei Verwendung mit Luft

Gewinde Beschreibung: G-Gewinde nach DIN EN ISO 228-1

Gehäuse, Ventilsitz: Messing

Innenteile: Edelstahl

Dichtung: FPM

Hinweis: Weitere Angaben auf Anfrage.

Bezeichnung	Gewinde	max. Betriebsdruck bar	min. Betriebsdruck bar	NW	A mm	B mm	C mm	Bauform
K-07 30 01 94	G 1/2	7	0,50	15,0	70,0	70,0	112,3	4
K-07 30 01 95	G 3/4	7	0,50	20,0	70,0	82,0	120,8	4
K-07 30 01 96	G 1	7	0,50	25,0	70,0	92,0	129,3	4

(Fortsetzung)

K-MV O (NO) V 230 V, 50 HZ 1

stromlos offen, (NO), vorgesteuert, 230 V, 50 Hz

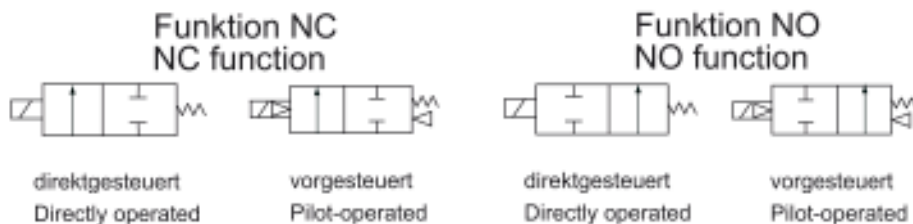

Web: <http://cat.hansa-flex.com/de/KMVONOV230V50HZ1>

K-MV O (NO) V 24 V DC 1

stromlos offen, (NO), vorgesteuert, 24 V DC

Die Standardbaureihe in den Ausführungen, direktgesteuert, vorgesteuert. Für alle Anwendungen mit Druckluft, neutralen Gasen und dünnflüssigen, neutralen Medien.

Elektrischer Anschluss: Gerätesteckdose Form A nach ISO 4400 für alle Ventile mit Gewinde G 3/8 und G 1/2, außer Ventile Bauform 3 und 4. Gerätesteck

Schutzart: IP 65

Medientemperatur: max. 80 °C bei Verwendung mit Wasser oder Ölen; max. 90 °C bei Verwendung mit Luft

Gewinde Beschreibung: G-Gewinde nach DIN EN ISO 228-1

Gehäuse, Ventilsitz: Messing

Innenteile: Edelstahl

Dichtung: FPM

Hinweis: Weitere Angaben auf Anfrage.

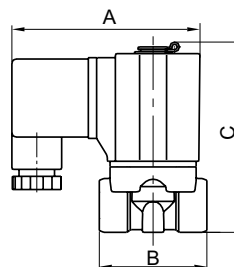

Bezeichnung	Gewinde	max. Betriebsdruck bar	min. Betriebsdruck bar	NW	A mm	B mm	C mm	Bauform
K-07 30 01 97	G 1/2	7	0,50	15,0	70,0	70,0	112,3	4
K-07 30 01 98	G 3/4	7	0,50	20,0	70,0	82,0	120,8	4
K-07 30 01 99	G 1	7	0,50	25,0	70,0	82,0	129,3	4

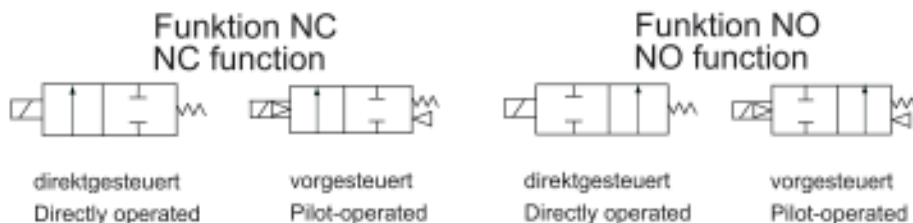

Web: <http://cat.hansa-flex.com/de/KMVONOV24VDC1>

K-MV G 230 V, 50 - 60 HZ IV

stromlos geschlossen, 230V, 50 - 60Hz, interne Vorsteuerung

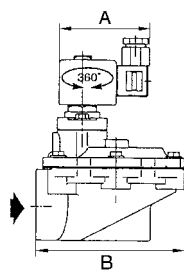

Moderner Umweltschutz erfordert entsprechende Reinigungsverfahren. Staubfilteranlagen sind ein unverzichtbarer Bestandteil zur Luftreinigung. Zur Abreinigung der dort verwendeten Gewebefilter werden in kurzen Intervallen Druckimpulse entgegen der Hauptstromrichtung in die Gewebefilter geblasen. Die dafür eingesetzten Magnetventile zeichnen sich durch anwendungsspezifische Konstruktionsmerkmale aus:

- Eckbauform zur Optimierung des Luftstromes
- Voller Ventilquerschnitt am Ventilsitz.
- Extrem kurze Schaltzeiten
- Geräuscharmen Betrieb durch eingebaute Schalldämpfer. (Größe 1 1/2 bis 2 1/2 nachrüstbar)
- Einfache Wartung und Instandhaltung durch sofort verfügbare Membran- und Verschleißteile

Das Ventil ist nicht als Absperrorgan für Standardanwendungen geeignet.

- Elektrischer Anschluss:** ISO 4400 (Gerätesteckdose PG 11 P)
- Schutzart:** IP 65 (bei Verwendung der Gerätesteckdose)
- Medientemperatur:** max. +90 °C
- Betriebsdruck:** min. 0,35 bar; max. 8,5 bar
- Entlüftungsanschluss bei Bauform 2:** G 3/8 (K-07302231 und K-07302304), G 3/4 (K-07302232 und K-07302305, K-07302233 und K-07302306), Schalldämpfer nachrüstbar
- Gehäuse:** Aluminium
- Innenteile:** Edelstahl
- Membrane:** Bauform 1 TPE (Hydrel); Bauform 2 CR (Chlorophen/Neopren)
- Dichtung:** Perbunan (NBR)

Hinweis: Weitere Angaben auf Anfrage.

Bezeichnung	Gewinde	NW	A mm	B mm	Bauform
K-07 30 22 29	G 3/4	25,0	75,0	89,0	1
K-07 30 22 30	G 1	25,0	75,0	89,0	1
K-07 30 22 31	G 1 1/2	52,0	80,0	130,0	2
K-07 30 22 32	G 2	66,0	80,0	168,0	2
K-07 30 22 33	G 2 1/2	66,0	80,0	168,0	2

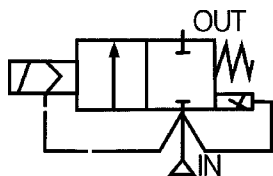

Web: <http://cat.hansa-flex.com/de/KMVG230V5060HZIV>

K-MV G 24 V DC IV

stromlos geschlossen, 24V DC (Gleichstrom), interne Vorsteuerung

Moderner Umweltschutz erfordert entsprechende Reinigungsverfahren. Staubfilteranlagen sind ein unverzichtbarer Bestandteil zur Luftreinigung. Zur Abreinigung der dort verwendeten Gewebefilter werden in kurzen Intervallen Druckimpulse entgegen der Hauptstromrichtung in die Gewebefilter geblasen. Die dafür eingesetzten Magnetventile zeichnen sich durch anwendungsspezifische Konstruktionsmerkmale aus:

- Eckbauform zur Optimierung des Luftstromes
- Voller Ventilquerschnitt am Ventil Sitz.
- Extrem kurze Schaltzeiten
- Geräuscharmen Betrieb durch eingebaute Schalldämpfer. (Größe 1 1/2 bis 2 1/2 nachrüstbar)
- Einfache Wartung und Instandhaltung durch sofort verfügbare Membran- und Verschleißteile

Das Ventil ist nicht als Absperrorgan für Standardanwendungen geeignet.

Elektrischer Anschluss:	ISO 4400 (Gerätesteckdose PG 11 P)
Schutzart:	IP 65 (bei Verwendung der Gerätesteckdose)
Medientemperatur:	max. +90 °C
Betriebsdruck:	min. 0,35 bar; max. 8,5 bar
Entlüftungsanschluss bei Bauform 2:	G 3/8 (K-07302231 und K-07302304), G 3/4 (K-07302232 und K-07302305, K-07302233 und K-07302306), Schalldämpfer nachrüstbar
Gehäuse:	Aluminium
Innenteile:	Edelstahl
Membrane:	Bauform 1 TPE (Hydrel); Bauform 2 CR (Chlorphen/Neopren)
Dichtung:	Perbunan (NBR)

Hinweis: Weitere Angaben auf Anfrage.

Bezeichnung	Gewinde	NW	A mm	B mm	Bauform
K- 07 30 23 02	G 3/4	25,0	75,0	89,0	1
K- 07 30 23 03	G 1	25,0	75,0	89,0	1
K- 07 30 23 04	G 1 1/2	52,0	80,0	130,0	2
K- 07 30 23 05	G 2	66,0	80,0	168,0	2
K- 07 30 23 06	G 2 1/2	66,0	80,0	168,0	2

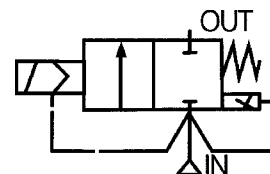
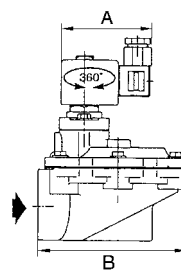

Web: <http://cat.hansa-flex.com/de/KMVG24VDCIV>

K-MV G (NC) D 230 V, 50 HZ STA 1

stromlos geschlossen, (NC), direktgesteuert, 230 V, 50 Hz, Standardausführung

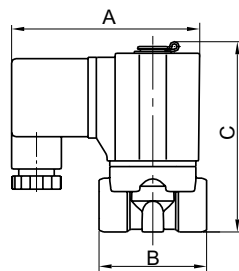

Die Standardbaureihe in den Ausführungen, direktgesteuert, vorgesteuert
Elektrischer Anschluss: Gerätesteckdose Form A nach ISO 4400 für alle Ventile mit Gewinde G 3/8 und G 1/2, außer Ventile Bauform 3 und 4. Gerätesteck
Gewinde Beschreibung: G-Gewinde nach DIN EN ISO 228-1
Medientemperatur: max. 80 °C bei Verwendung mit Wasser oder Ölen; max. 90 °C bei Verwendung mit Luft
Schutzart: IP 65
max. Betriebsdruck: 10 bar
Dichtmaterial: FKM
Gehäuse, Ventilsitz: Edelstahl 1.4301
Innenteile: Edelstahl
Werkstoff: Dichtung: FKM (FPM)

Hinweis: Weitere Angaben auf Anfrage.

Bezeichnung	Gewinde	NW	A mm	B mm	C mm	Bauform
K-07 30 01 12	G 1/8	3,0	70,0	40,0	70,7	1
K-07 30 01 13	G 1/4	3,0	70,0	40,0	70,7	1
K-07 30 01 14	G 3/8	5,0	85,0	52,0	87,0	1
K-07 30 01 15	G 1/2	5,0	85,0	52,0	87,0	1

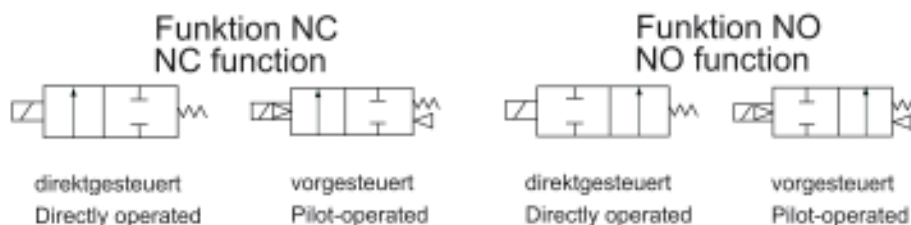

Web: <http://cat.hansa-flex.com/de/KMVGNC230V50HZSTA1>

K-MV G (NC) D 230 V, 50 HZ H 1

stromlos geschlossen, (NC), direktgesteuert, 230 V, 50 Hz, für hohe Drücke

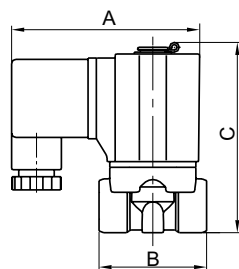

Die Standardbaureihe in den Ausführungen, direktgesteuert, vorgesteuert
Elektrischer Anschluss: Gerätesteckdose Form A nach ISO 4400 für alle Ventile mit Gewinde G 3/8 und G 1/2, außer Ventile Bauform 3 und 4. Gerätesteck
Gewinde Beschreibung: G-Gewinde nach DIN EN ISO 228-1
Medientemperatur: max. 80 °C bei Verwendung mit Wasser oder Ölen; max. 90 °C bei Verwendung mit Luft
Schutzart: IP 65
max. Betriebsdruck: 30 bar
Dichtmaterial: FPM
Gehäuse, Ventilsitz: Edelstahl 1.4301
Innenteile: Edelstahl

Hinweis: Weitere Angaben auf Anfrage.

Bezeichnung	Gewinde	NW	A mm	B mm	C mm	Bauform
K-07 30 01 16	G 1/8	1,5	70,0	40,0	70,7	1
K-07 30 01 17	G 1/4	1,5	70,0	40,0	70,7	1
K-07 30 01 18	G 3/8	3,0	85,0	52,0	87,0	1
K-07 30 01 19	G 1/2	3,0	85,0	52,0	87,0	1



(Fortsetzung)

K-MV G (NC) D 230 V, 50 HZ H 1

stromlos geschlossen, (NC), direktgesteuert, 230 V, 50 Hz, für hohe Drücke

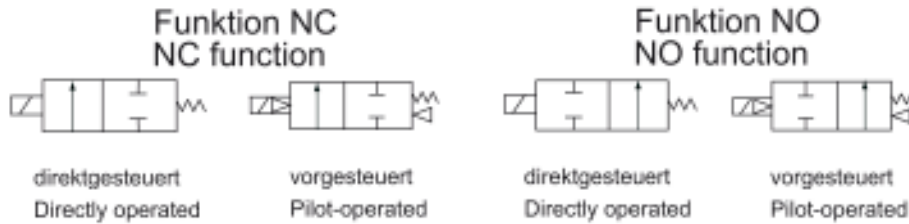

Web: <http://cat.hansa-flex.com/de/KMVGNC230V50HZH1>

K-MV G (NC) D 24 V DC STA

stromlos geschlossen, (NC), direktgesteuert, 24 V DC, Standardausführung

Die Standardbaureihe in den Ausführungen, direktgesteuert, vorgesteuert

Elektrischer Anschluss: Gerätesteckdose Form A nach ISO 4400 für alle Ventile mit Gewinde G 3/8 und G 1/2, außer Ventile Bauform 3 und 4. Gerätesteck

Gewinde Beschreibung: G-Gewinde nach DIN EN ISO 228-1

Medientemperatur: max. 80 °C bei Verwendung mit Wasser oder Ölen; max. 90 °C bei Verwendung mit Luft

Schutzart: IP 65

max. Betriebsdruck: 10 bar

Dichtmaterial: FPM

Gehäuse, Ventilsitz: Edelstahl 1.4301

Innenteile: Edelstahl

Hinweis: Weitere Angaben auf Anfrage.

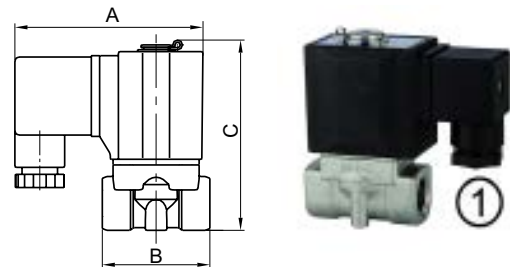

Bezeichnung	Gewinde	NW	A mm	B mm	C mm	Bauform
K-07 30 01 20	G 1/8	3,0	70,0	40,0	70,7	1
K-07 30 01 21	G 1/4	3,0	70,0	40,0	70,7	1
K-07 30 01 22	G 3/8	5,0	85,0	52,0	87,0	1
K-07 30 01 23	G 1/2	5,0	85,0	52,0	87,0	1

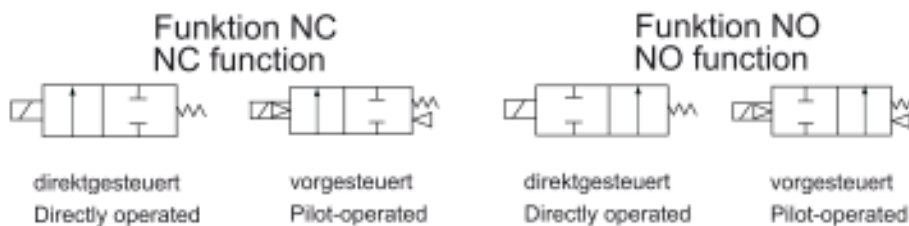

Web: <http://cat.hansa-flex.com/de/KMVGNC24VDCSTA>

K-MV G (NC) D 24 V DC H

stromlos geschlossen, (NC), direktgesteuert, 24 V DC, für hohe Drücke

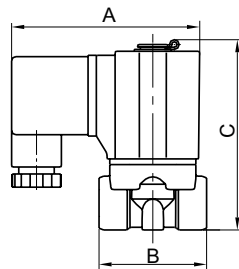

Die Standardbaureihe in den Ausführungen, direktgesteuert, vorgesteuert
Elektrischer Anschluss: Gerätesteckdose Form A nach ISO 4400 für alle Ventile mit Gewinde G 3/8 und G 1/2, außer Ventile Bauform 3 und 4. Gerätesteck
Gewinde Beschreibung: G-Gewinde nach DIN EN ISO 228-1
Medientemperatur: max. 80 °C bei Verwendung mit Wasser oder Ölen; max. 90 °C bei Verwendung mit Luft
Schutzart: IP 65
max. Betriebsdruck: 30 bar
Dichtmaterial: FPM
Gehäuse, Ventilsitz: Edelstahl 1.4301
Innenteile: Edelstahl

Hinweis: Weitere Angaben auf Anfrage.

Bezeichnung	Gewinde	NW	A mm	B mm	C mm	Bauform
K-07 30 01 24	G 1/8	1,5	70,0	40,0	70,7	1
K-07 30 01 25	G 1/4	1,5	70,0	40,0	70,7	1
K-07 30 01 26	G 3/8	3,0	85,0	52,0	87,0	1
K-07 30 01 27	G 1/2	3,0	85,0	52,0	87,0	1

Funktion NC NC function

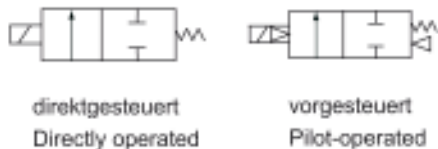

Funktion NO NO function

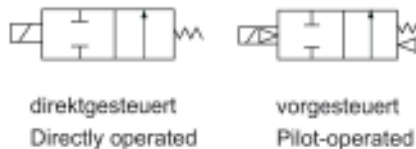

Web: <http://cat.hansa-flex.com/de/KMVGNC24VDC>

K-MV G (NC) V 24 V DC 1 VA

stromlos geschlossen, (NC), vorgesteuert, 24 V DC Edelstahl

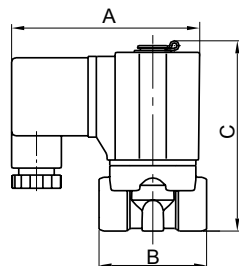

Die Standardbaureihe in den Ausführungen, direktgesteuert, vorgesteuert
Elektrischer Anschluss: Gerätesteckdose Form A nach ISO 4400 für alle Ventile mit Gewinde G 3/8 und G 1/2, außer Ventile Bauform 3 und 4. Gerätesteck
Gewinde Beschreibung: G-Gewinde nach DIN EN ISO 228-1
Medientemperatur: max. 80 °C bei Verwendung mit Wasser oder Ölen; max. 90 °C bei Verwendung mit Luft
Schutzart: IP 65
max. Betriebsdruck: 10 bar
Dichtmaterial: FPM
Gehäuse, Ventilsitz: Edelstahl 1.4301
Innenteile: Edelstahl

Hinweis: Weitere Angaben auf Anfrage.

Bezeichnung	min. Betriebsdruck bar	Gewinde	NW	A mm	B mm	C mm	Bauform
K-07 30 01 28	0,50	G 1/2	15,0	70,0	70,0	107,0	3
K-07 30 01 29	0,50	G 3/4	20,0	70,0	82,0	115,4	3
K-07 30 01 30	0,50	G 1	25,0	70,0	92,0	124,0	3

Funktion NC NC function

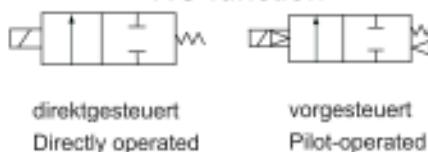

Funktion NO NO function

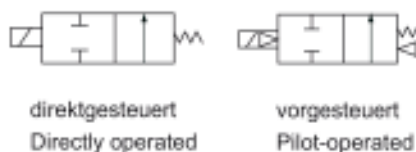

Web: <http://cat.hansa-flex.com/de/KMVGNCV24VDC1VA>

K-MV G (NC) V 230 V, 50 HZ

stromlos geschlossen, (NC), vorgesteuert, 230 V, 50 Hz

Die Standardbaureihe in den Ausführungen, direktgesteuert, vorgesteuert

Elektrischer Anschluss: Gerätesteckdose Form A nach ISO 4400 für alle Ventile mit Gewinde G 3/8 und G 1/2, außer Ventile Bauform 3 und 4. Gerätesteck

Gewinde Beschreibung: G-Gewinde nach DIN EN ISO 228-1

Medientemperatur: max. 80 °C bei Verwendung mit Wasser oder Ölen;
 max. 90 °C bei Verwendung mit Luft

Schutzart: IP 65

max. Betriebsdruck: 10 bar

Dichtmaterial: FPM

Gehäuse, Ventilsitz: Edelstahl 1.4301

Innenteile: Edelstahl

Hinweis: Weitere Angaben auf Anfrage.

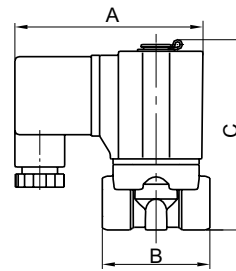

Bezeichnung	min. Betriebsdruck bar	Gewinde	NW	A mm	B mm	C mm	Bauform
K- 07 30 01 31	0,50	G 1/2	15,0	70,0	70,0	107,0	3
K- 07 30 01 32	0,50	G 3/4	20,0	70,0	82,0	115,4	3
K- 07 30 01 33	0,50	G 1	25,0	70,0	92,0	124,0	3

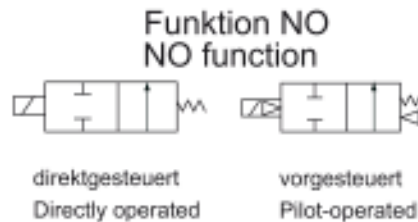
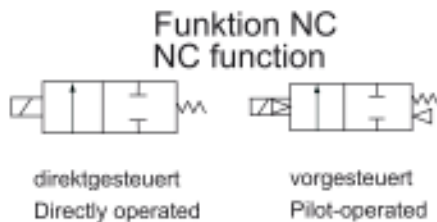

Web: <http://cat.hansa-flex.com/de/KMVGNCV230V50HZ>

K-MV O (NO) D 230 V, 50 HZ H VA

stromlos offen, (NO), direktgesteuert, 230 V, 50 Hz, für hohe Drücke VA

Die Standardbaureihe in den Ausführungen, direktgesteuert, vorgesteuert

Elektrischer Anschluss: Gerätesteckdose Form A nach ISO 4400 für alle Ventile mit Gewinde G 3/8 und G 1/2, außer Ventile Bauform 3 und 4. Gerätesteck

Gewinde Beschreibung: G-Gewinde nach DIN EN ISO 228-1

Medientemperatur: max. 80 °C bei Verwendung mit Wasser oder Ölen;
 max. 90 °C bei Verwendung mit Luft

Schutzart: IP 65

max. Betriebsdruck: 20 bar

Dichtmaterial: FPM

Gehäuse, Ventilsitz: Edelstahl 1.4301

Innenteile: Edelstahl

Hinweis: Weitere Angaben auf Anfrage.

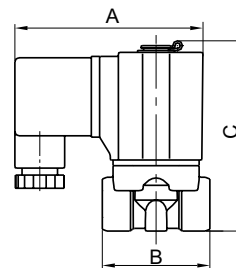

Bezeichnung	Gewinde	NW	A mm	B mm	C mm	Bauform
K- 07 30 01 38	G 1/8	1,5	70,0	40,0	76,0	2
K- 07 30 01 39	G 1/4	1,5	70,0	40,0	76,0	2
K- 07 30 01 40	G 3/8	3,0	85,0	52,0	92,0	2
K- 07 30 01 41	G 1/2	3,0	85,0	52,0	92,0	2

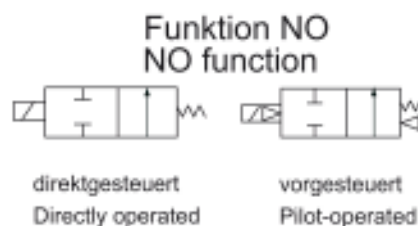
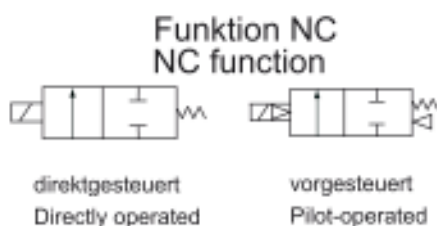

Web: <http://cat.hansa-flex.com/de/KMVONOD230V50HZHVA>

K-MV O (NO) D 24 V DC STA VA

stromlos offen (NO), direktgesteuert, 24 V DC, Standardausführung VA

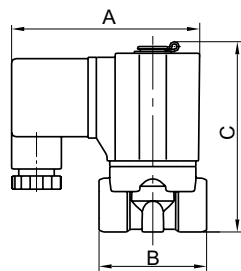

Die Standardbaureihe in den Ausführungen, direktgesteuert, vorgesteuert
Elektrischer Anschluss: Gerätesteckdose Form A nach ISO 4400 für alle Ventile mit Gewinde G 3/8 und G 1/2, außer Ventile Bauform 3 und 4. Gerätesteck
Gewinde Beschreibung: G-Gewinde nach DIN EN ISO 228-1
Medientemperatur: max. 80 °C bei Verwendung mit Wasser oder Ölen; max. 90 °C bei Verwendung mit Luft
Schutzart: IP 65
max. Betriebsdruck: 7 bar
Dichtmaterial: FPM
Gehäuse, Ventilsitz: Edelstahl 1.4301
Innenteile: Edelstahl

Hinweis: Weitere Angaben auf Anfrage.

Bezeichnung	Gewinde	NW	A mm	B mm	C mm	Bauform
K-07 30 01 42	G 1/8	3,0	70,0	40,0	76,0	2
K-07 30 01 43	G 1/4	3,0	70,0	40,0	76,0	2
K-07 30 01 44	G 3/8	5,0	85,0	52,0	92,0	2
K-07 30 01 45	G 1/2	5,0	85,0	52,0	92,0	2

Funktion NC NC function

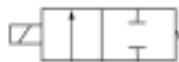

direktgesteuert
Directly operated

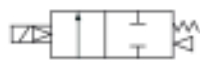

vorgesteuert
Pilot-operated

Funktion NO NO function



direktgesteuert
Directly operated



vorgesteuert
Pilot-operated

Web: <http://cat.hansa-flex.com/de/KMVONOD24VDCSTAVA>

K-MV O (NO) D 230 V, 50 HZ STA VA

stromlos offen, (NO), direktgesteuert, 230 V, 50 Hz, Standardausführung VA

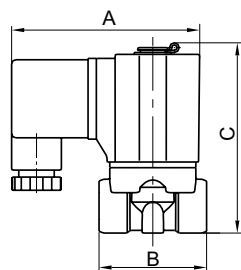

Die Standardbaureihe in den Ausführungen, direktgesteuert, vorgesteuert
Elektrischer Anschluss: Gerätesteckdose Form A nach ISO 4400 für alle Ventile mit Gewinde G 3/8 und G 1/2, außer Ventile Bauform 3 und 4. Gerätesteck
Gewinde Beschreibung: G-Gewinde nach DIN EN ISO 228-1
Medientemperatur: max. 80 °C bei Verwendung mit Wasser oder Ölen; max. 90 °C bei Verwendung mit Luft
Schutzart: IP 65
max. Betriebsdruck: 7 bar
Dichtmaterial: FPM
Gehäuse, Ventilsitz: Edelstahl 1.4301
Innenteile: Edelstahl

Hinweis: Weitere Angaben auf Anfrage.

Bezeichnung	Gewinde	NW	A mm	B mm	C mm	Bauform
K-07 30 01 34	G 1/8	3,0	70,0	40,0	76,0	2
K-07 30 01 35	G 1/4	3,0	70,0	40,0	76,0	2
K-07 30 01 36	G 3/8	5,0	85,0	52,0	92,0	2
K-07 30 01 37	G 1/2	5,0	85,0	52,0	92,0	2

Funktion NC NC function



direktgesteuert
Directly operated

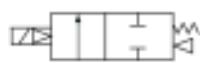

vorgesteuert
Pilot-operated

Funktion NO NO function



direktgesteuert
Directly operated



vorgesteuert
Pilot-operated

Web: <http://cat.hansa-flex.com/de/KMVONOD230V50HZSTAVA>

K-MV O (NO) V 24 V DC H

stromlos offen, (NO), direktgesteuert, 24 V DC, für hohe Drücke

Die Standardbaureihe in den Ausführungen, direktgesteuert, vorgesteuert

Elektrischer Anschluss: Gerätesteckdose Form A nach ISO 4400 für alle Ventile mit Gewinde G 3/8 und G 1/2, außer Ventile Bauform 3 und 4. Gerätesteck

Gewinde Beschreibung: G-Gewinde nach DIN EN ISO 228-1

Medientemperatur: max. 80 °C bei Verwendung mit Wasser oder Ölen; max. 90 °C bei Verwendung mit Luft

Schutzart: IP 65

max. Betriebsdruck: 20 bar

Dichtmaterial: FPM

Gehäuse, Ventilsitz: Edelstahl 1.4301

Innenteile: Edelstahl

Hinweis: Weitere Angaben auf Anfrage.

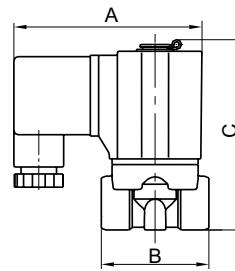

Bezeichnung	Gewinde	NW	A mm	B mm	C mm	Bauform
K- 07 30 01 46	G 1/8	1,5	70,0	40,0	76,0	2
K- 07 30 01 47	G 1/4	1,5	70,0	40,0	76,0	2
K- 07 30 01 48	G 3/8	3,0	85,0	52,0	92,0	2
K- 07 30 01 49	G 1/2	3,0	85,0	52,0	92,0	2

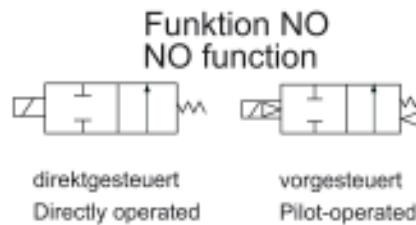
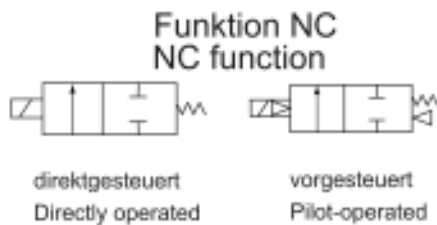

Web: <http://cat.hansa-flex.com/de/KMVONOV24VDCH>

K-MV O (NO) V 230 V, 50 HZ

stromlos offen, (NO), vorgesteuert, 230 V, 50 Hz

Die Standardbaureihe in den Ausführungen, direktgesteuert, vorgesteuert

Elektrischer Anschluss: Gerätesteckdose Form A nach ISO 4400 für alle Ventile mit Gewinde G 3/8 und G 1/2, außer Ventile Bauform 3 und 4. Gerätesteck

Gewinde Beschreibung: G-Gewinde nach DIN EN ISO 228-1

Medientemperatur: max. 80 °C bei Verwendung mit Wasser oder Ölen; max. 90 °C bei Verwendung mit Luft

Schutzart: IP 65

max. Betriebsdruck: 7 bar

Dichtmaterial: FPM

Gehäuse, Ventilsitz: Edelstahl 1.4301

Innenteile: Edelstahl

Hinweis: Weitere Angaben auf Anfrage.

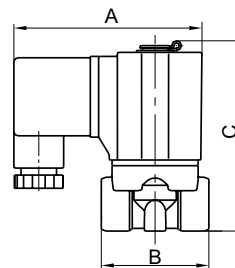

Bezeichnung	min. Betriebsdruck bar	Gewinde	NW	A mm	B mm	C mm	Bauform
K- 07 30 01 50	0,50	G 1/2	15,0	70,0	70,0	112,3	4
K- 07 30 01 51	0,50	G 3/4	20,0	70,0	82,0	120,8	4
K- 07 30 01 52	0,50	G 1	25,0	70,0	92,0	129,3	4

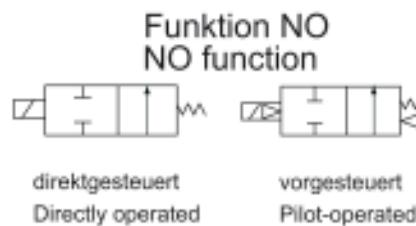
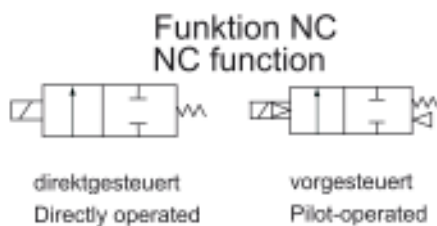

Web: <http://cat.hansa-flex.com/de/KMVONOV230V50HZ>

K-MV O (NO) V 24 V DC

stromlos offen, (NO), vorgesteuert, 24 V DC

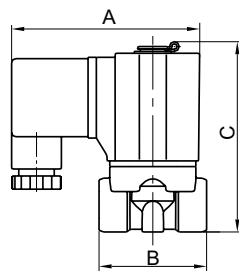

Die Standardbaureihe in den Ausführungen, direktgesteuert, vorgesteuert

Elektrischer Anschluss: Gerätesteckdose Form A nach ISO 4400 für alle Ventile mit Gewinde G 3/8 und G 1/2, außer Ventile Bauform 3 und 4. Gerätesteck

Gewinde Beschreibung: G-Gewinde nach DIN EN ISO 228-1

Medientemperatur: max. 80 °C bei Verwendung mit Wasser oder Ölen; max. 90 °C bei Verwendung mit Luft

Schutzart: IP 65

max. Betriebsdruck: 7 bar

Dichtmaterial: FPM

Gehäuse, Ventilsitz: Edelstahl 1.4301

Innenteile: Edelstahl

Hinweis: Weitere Angaben auf Anfrage.

Bezeichnung	min. Betriebsdruck bar	Gewinde	NW	A mm	B mm	C mm	Bauform
K-07 30 01 53	0,50	G 1/2	15,0	70,0	70,0	112,3	4
K-07 30 01 54	0,50	G 3/4	20,0	70,0	82,0	120,8	4
K-07 30 01 55	0,50	G 1	25,0	70,0	92,0	129,3	4

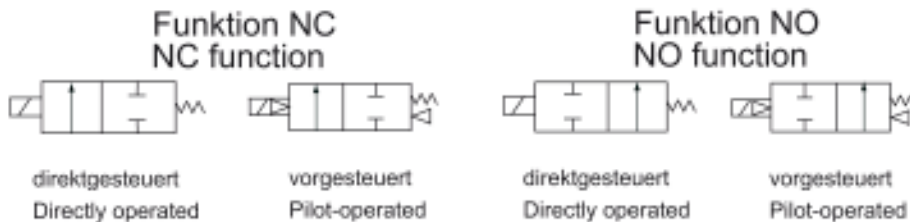

Web: <http://cat.hansa-flex.com/de/KMVONOV24VDC>

K-DRS WECHSELKONTAKT ANFLANSCHBAR DS

Druckschalter - Wechselkontakt anflanschbar K-07302861



Druckschalter speziell für pneumatische Anwendungen. Hohe Genauigkeit aufgrund größerer Steuermembrane. 2 Durchgangsbohrungen im Gehäuse zum Anflanschen des Schalters auf einer Grundplatte.

Bauart: Membrane (NBR) federbelastet

Einsatzbereich: Luft, neutrale Gase (geölt oder ungeölt)

Umgebungstemperatur: -10 °C bis +60 °C

Elektrischer Anschluss: Kupplungsdose CM 10 (PG11P) nach ISO 4400 - 4 Kontakte um 90° umsetzbar

Schalzhäufigkeit: 60/min

Schaltspannung: max. 250 V AC/DC

Funktion: Wechselkontakt

Schutzart: IP 65

Werkstoff: Kunststoff Grivory (PA 61/XT)

Hinweis: Weitere Angaben auf Anfrage.

Bezeichnung	Einstellbereich
K-07 30 28 61	0,5 - 10,0 bar

Web: <http://cat.hansa-flex.com/de/KDRSWECHSELKONTAKANFLANSCHBARDS>

K-DRS STANDARD

Druckschalter - Standard

Für flüssige, nicht korrosive und gasförmige Medien. Problemlos verstellbar auch unter Druck. Integrierbar in jeder Einbaulage. Druckeinstellung durch Innensechskantschraube.

Bauart:	Membrane (NBR) federbelastet; Kolben federbelastet; (Ausführung 10 bis 70 bar)
Einsatzbereich:	Luft, Hydrauliköl, Ölemulsionen, Wasser
Umgebungstemperatur:	-25 °C bis +85 °C
Elektrischer Anschluss:	Flachstecker 2 x 6,3 x 0,8
Schalzhäufigkeit:	200/min
Schaltspannung:	42 V
Werkstoff:	Stahl verzinkt



Hinweis: Weitere Angaben auf Anfrage.

Bezeichnung	Gewinde	Einstellbereich	Funktion
K- 07 30 24 94	G 1/8	0,3 - 2,0 bar	Schließer
K- 07 30 24 95	G 1/8	1,0 - 10,0 bar	Schließer
K- 07 30 24 96	G 1/8	10,0 - 70,0 bar	Schließer
K- 07 30 24 97	G 1/4	0,3 - 2,0 bar	Schließer
K- 07 30 24 98	G 1/4	1,0 - 10,0 bar	Schließer
K- 07 30 24 99	G 1/4	10,0 - 70,0 bar	Schließer
K- 07 30 24 10	G 1/8	0,3 - 2,0 bar	Öffner
K- 07 30 24 11	G 1/8	1,0 - 10,0 bar	Öffner
K- 07 30 24 12	G 1/8	10,0 - 70,0 bar	Öffner
K- 07 30 24 13	G 1/4	0,3 - 2,0 bar	Öffner
K- 07 30 24 14	G 1/4	1,0 - 10,0 bar	Öffner
K- 07 30 24 15	G 1/4	10,0 - 70,0 bar	Öffner

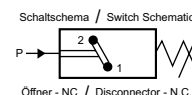
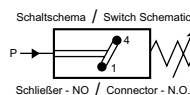

Web: <http://cat.hansa-flex.com/de/KDRSSTANDARD>

K-DRS W WECHSELKONTAKT ANFLANSCHBAR

Druckschalter - Wechselkontakt anflanschbar

Druckschalter speziell für pneumatische Anwendungen. Hohe Genauigkeit aufgrund größerer Steuermembrane. 2 Durchgangsbohrungen im Gehäuse zum Anflanschen des Schalters.

Bauart:	Membrane (NBR) federbelastet
Einsatzbereich:	Luft, neutrale Gase (geölt oder ungeölt)
Umgebungstemperatur:	-25 °C bis +85 °C
Elektrischer Anschluss:	Kupplungsdose PG 11 P nach ISO 4400
Schalzhäufigkeit:	60/min
Schaltspannung:	max. 250 V AC/DC
Funktion:	Wechselkontakt
Werkstoff:	bis 10 bar: Kunststoff Grivory (PA 61/XT) bzw.; bis 16 bar: Alu schwarz eloxiert



Hinweis: Weitere Angaben auf Anfrage.

Bezeichnung	Gewinde	Einstellbereich
K- 07 30 28 42	G 1/4	0,2 - 6,0 bar
K- 07 30 28 43	G 1/4	0,5 - 10,0 bar
K- 07 30 28 44	G 1/4	0,5 - 16,0 bar

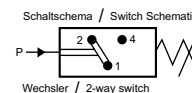

Web: <http://cat.hansa-flex.com/de/KDRSWWECHSELKONTAKTANFLANSCHBAR>

K-SCHUTZKAPPE DS

Schutzkappen



Zur Sicherung der elektrischen Anschlüsse, zur Erreichung der Schutzart IP 65.

Hinweis: Weitere Angaben auf Anfrage.

Bezeichnung	für Schalter
K- 07 30 28 64	K-07302832
K- 07 30 28 65	K-07302494 - K-07302415, K-07302833 - K-07302835
K- 07 30 28 66	K-07302491, K-07302492

Web: <http://cat.hansa-flex.com/de/KSCHUTZKAPPEDS>

K-DRS VAKUUM

Druckschalter - Vakuum



Für flüssige, nicht korrosive und gasförmige Medien. Problemlos verstellbar auch unter Druck. Integrierbar in jeder Einbaulage. Druckeinstellung durch Innensechskantschraube.

Bauart: Membrane (NBR) federbelastet
Einsatzbereich: Luft, Hydrauliköl, Ölemulsionen, Wasser
Umgebungstemperatur: -25 °C bis +85 °C
Elektrischer Anschluss: Flachstecker 3 x 6,3 x 0,8
Schalzhäufigkeit: 200/min
Schaltspannung: 42 V
Funktion: Wechselkontakt
Werkstoff: Messing

Hinweis: Weitere Angaben auf Anfrage.

Bezeichnung	Gewinde	Einstellbereich
K- 07 30 28 32	G 1/8	20 - 800 mbar Vakuum

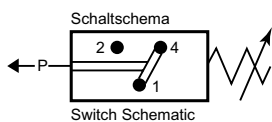

Web: <http://cat.hansa-flex.com/de/KDRSVAKUUM>

K-DRS WECHSELKONTAKT

Druckschalter - Wechselkontakt



Für flüssige, nicht korrosive und gasförmige Medien. Problemlos verstellbar auch unter Druck. Integrierbar in jeder Einbaulage. Druckeinstellung durch Innensechskantschraube.

Bauart: Membrane (NBR) federbelastet; Kolben, federbelastet; (Ausführung 10 bis 70 bar)
Einsatzbereich: Luft, Hydrauliköl, Ölemulsionen, Wasser
Umgebungstemperatur: -25 °C bis +85 °C
Elektrischer Anschluss: Flachstecker 3 x 6,3 x 0,8
Schalzhäufigkeit: 200/min
Schaltspannung: 42 V
Funktion: Wechselkontakt
Werkstoff: Stahl verzinkt

Hinweis: Weitere Angaben auf Anfrage.

Bezeichnung	Gewinde	Einstellbereich	Werkstoff
K- 07 30 28 33	G 1/4	0,3 - 2,0 bar	Stahl verzinkt



(Fortsetzung)

K-DRS WECHSELKONTAKT

Druckschalter - Wechselkontakt

Bezeichnung	Gewinde	Einstellbereich	Werkstoff
K- 07 30 28 34	G 1/4	1,0 - 10,0 bar	Stahl verzinkt
K- 07 30 28 35	G 1/4	10,0 - 70,0 bar	Stahl verzinkt

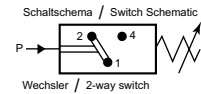

Web: <http://cat.hansa-flex.com/de/KDRSWECHSELKONTAKT>

K-DRS MINI

Druckschalter - Mini-Ausf.

Für flüssige, nicht korrosive und gasförmige Medien. Problemlos verstellbar auch unter Druck. Integrierbar in jeder Einbaulage. Druckeinstellung durch Innensechskantschraube.

Bauart:	Membrane (NBR) federbelastet
Einsatzbereich:	Luft, Hydrauliköl, Ölemulsionen, Wasser
Umgebungstemperatur:	-25 °C bis +85 °C
Elektrischer Anschluss:	Flachstecker 2 x 6,3 x 0,8
Schalzhäufigkeit:	200/min
Schaltspannung:	42 V
Einstellbereich:	1,0 - 10 bar
Werkstoff:	Messing

Hinweis: Weitere Angaben auf Anfrage.



Bezeichnung	Gewinde	Einstellbereich	Funktion
K- 07 30 24 91	G 1/8	1,0 - 10 bar	Schließer
K- 07 30 24 92	G 1/8	1,0 - 10 bar	Öffner

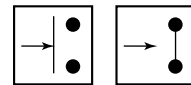

Schließer Connector
Öffner Disconnector

Web: <http://cat.hansa-flex.com/de/KDRSMINI>

K-DRS W DREHBAR

Druckschalter - Wechselkontakt drehbar

Für flüssige, nicht korrosive und gasförmige Medien. Problemlos verstellbar auch unter Druck. Integrierbar in jeder Einbaulage. Druckeinstellung durch Innensechskantschraube.

Bauart:	Membrane (NBR) federbelastet
Einsatzbereich:	Luft, Hydrauliköl, Ölemulsionen, Wasser
Umgebungstemperatur:	-25 °C bis +85 °C
Elektrischer Anschluss:	Kupplungsdose PG 9 DIN 43650
Schalzhäufigkeit:	200/min
Bemessungsspannung:	250 V
Funktion:	Wechselkontakt
Werkstoff:	Stahl verzinkt

Hinweis: Weitere Angaben auf Anfrage.



Bezeichnung	Gewinde	Einstellbereich
K- 07 30 28 55	G 1/8	0,3 - 2,0 bar
K- 07 30 28 56	G 1/8	1,0 - 10,0 bar
K- 07 30 28 57	G 1/8	10,0 - 70,0 bar
K- 07 30 28 58	G 1/4	0,3 - 2,0 bar



K-DRS W DREHBAR

(Fortsetzung)

Druckschalter - Wechselkontakt drehbar

Bezeichnung	Gewinde	Einstellbereich
K-07 30 28 59	G 1/4	1,0 - 10,0 bar
K-07 30 28 60	G 1/4	10,0 - 70,0 bar

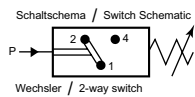

Web: <http://cat.hansa-flex.com/de/KDRSWDREHBAR>

K-DRS W BAJONETT**Druckschalter - Wechselkontakt Bajonett**

Druckschalter speziell für die Anwendung in kritischen Bereichen (Wasser) bzw. für den Einsatz im Außenbereich. Höchstmögliche Schutzart IP 67 durch Nutzung einer Bajonett-Kupplung für den elektrischen Anschluss.

Bauart: Membrane (UR) federbelastet; Kolben federbelastet; (Ausführung 10 bis 70 bar)
Umgebungstemperatur: -25 °C bis +85 °C
Elektrischer Anschluss: Bajonett-Kupplung Steckverbinder Ø 2,5 mm
Schalthäufigkeit: 200/min
Bemessungsspannung: 42 V
Funktion: Wechselkontakt
Werkstoff: Stahl verzinkt

Hinweis: Weitere Angaben auf Anfrage.

Bezeichnung	Gewinde	Einstellbereich
K-07 30 28 36	G 1/8	0,5 - 2,0 bar
K-07 30 28 37	G 1/8	1,0 - 10,0 bar
K-07 30 28 38	G 1/8	10,0 - 70,0 bar
K-07 30 28 39	G 1/4	0,5 - 2,0 bar
K-07 30 28 40	G 1/4	1,0 - 10,0 bar
K-07 30 28 41	G 1/4	10,0 - 70,0 bar

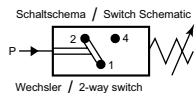

Web: <http://cat.hansa-flex.com/de/KDRSWBAJONETT>

Zubehör:

K-WECHSELKONTAKT BANJOETT - Wechselkontakt Bajonett

K-WECHSELKONTAKT BANJOETT**Wechselkontakt Bajonett**

Bezeichnung	Funktion
K-07 30 28 63	Gerätestecker

Web: <http://cat.hansa-flex.com/de/KWECHSELKONTAKTBANJOETT>

K-DRS NIEDERDRUCK

Druckschalter - Niederdruckbereich

Ökonomische Druckschalter für den Niederdruckbereich mit hoher Genauigkeit (sehr geringe Rückschaltdivergenz: 5 %).

Bauart: Membrane (NBR) federbelastet
Einsatzbereich: Luft, Ölemulsionen, Wasser
Umgebungstemperatur: -25 °C bis +85 °C
Elektrischer Anschluss: Flachstecker 2 x 6,3 x 0,8
Schalzhäufigkeit: 100/min
Bemessungsspannung: 42 V
Einstellbereich: 0,2 - 1,5 bar
Werkstoff: Messing
Hinweis: Weitere Angaben auf Anfrage.



Bezeichnung	Gewinde	Einstellbereich	Funktion
K- 07 30 24 93	M 10 x 1	0,2 - 1,5 bar	Schließer
K- 07 30 24 09	M 10 x 1	0,2 - 1,5 bar	Öffner



Schließer
Connector



Öffner
Disconnect

Web: <http://cat.hansa-flex.com/de/KDRSNIEDERDRUCK>

K-DRS ELK GERAETESTECKER

Druckschalter, elektr. Anschluss Gerätestecker Form A nach DIN 43650

Zur Umwandlung von pneumatischen in elektrische Signale. Der Schalterpunkt ist über den Einstellknopf stufenlos einstellbar. Universelle Anwendungsmöglichkeit als Öffner, Schließer oder Wechsler. Die Geräte sind frei von lackbenetzungsstörenden Substanzen.

Einsatzbereich: Druckluftanwendungen
Schalzhäufigkeit: 200/min
Schaltspannung: max. 250 V AC / 28 V DC
Schutzart: IP 65 (DIN 43650), IP 67 (M 12 x 1)
Temp. Bereich: -10 °C bis +80 °C
Einstellkappe: Alu pulverbeschichtet
Gehäuse: Spezialdruckguss
Membrane, Dichtung: NBR

Hinweis: Weitere Angaben auf Anfrage.

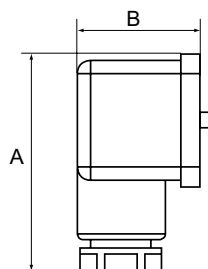

Bezeichnung	Anschluss	Einstellbereich	A mm	B mm
K- 07 30 28 45	G 1/4	0,2 - 2,0 bar	48,0	28,0
K- 07 30 28 46	G 1/4	0,5 - 8,0 bar	48,0	28,0
K- 07 30 28 47	G 1/4	1,0 - 16,0 bar	48,0	28,0

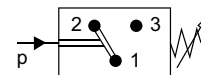

Web: <http://cat.hansa-flex.com/de/KDRSELKGERAETESTECKER>

K-DRS ELK ANSCHLUSS M 1

Druckschalter, elektr. Anschluss M 12x1

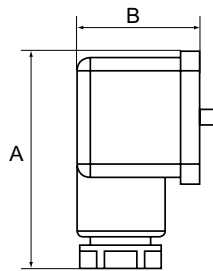

Zur Umwandlung von pneumatischen in elektrische Signale. Der Schalterpunkt ist über den Einstellknopf stufenlos einstellbar. Universelle Anwendungsmöglichkeit als Öffner, Schließer oder Wechsler. Die Geräte sind frei von lackbenetzungsstörenden Substanzen.

Einsatzbereich: Druckluftanwendungen
Schalzhäufigkeit: 200/min
Schaltspannung: max. 250 V AC / 28 V DC
Schutzart: IP 65 (DIN 43650), IP 67 (M 12 x 1)
Temp. Bereich: -10 °C bis +80 °C
Einstellkappe: Alu pulverbeschichtet
Gehäuse: Spezialdruckguss
Membrane, Dichtung: NBR

Hinweis: Weitere Angaben auf Anfrage.

Bezeichnung	Anschluss	Einstellbereich	A mm	B mm
K-07 30 28 48	G 1/4	0,2 - 2,0 bar	48,0	28,0
K-07 30 28 49	G 1/4	0,5 - 8,0 bar	48,0	28,0
K-07 30 28 50	G 1/4	1,0 - 16,0 bar	48,0	28,0

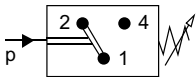

Web: <http://cat.hansa-flex.com/de/KDRSELKANSCHLUSSM1>

K-DRS ELK GERAETESTECKER VAKUUM

Druckschalter, elektr. Anschluss Gerätestecker Form A nach DIN 43650

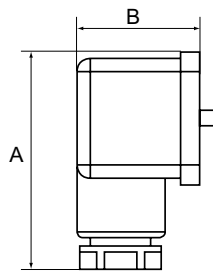

Zur Umwandlung von pneumatischen in elektrische Signale. Konstruiert für den Einsatz im Grob-Vakuumbereich (Technisches Vakuum). Universelle Anwendungsmöglichkeit als Öffner, Schließer oder Wechsler. Die Geräte sind frei von lackbenetzungsstörenden Substanzen.

Einsatzbereich: Druckluftanwendungen
Schalzhäufigkeit: 200/min
Schaltspannung: max. 250 V AC / 28 V DC
Einstellbereich: -0,85 / +1 bar
Schutzart: IP 65 (DIN 43650), IP 67 (M 12 x 1)
Temp. Bereich: -10 °C bis +80 °C
Einstellkappe: Alu pulverbeschichtet
Gehäuse: Spezialdruckguss
Membrane, Dichtung: Perbunan

Hinweis: Weitere Angaben auf Anfrage.

Bezeichnung	Anschluss	A mm	B mm
K-07 30 28 51	Flansch	48,0	28,0
K-07 30 28 53	G 1/4	48,0	28,0

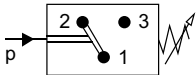

Web: <http://cat.hansa-flex.com/de/KDRSELKGERAETESTECKERVAKUUM>

K-DRS ELK ANSCHLUSS M VAKUUM**Druckschalter, elektr. Anschluss M 12 x 1**

Zur Umwandlung von pneumatischen in elektrische Signale. Konstruiert für den Einsatz im Grob-Vakuumbereich (Technisches Vakuum). Universelle Anwendungsmöglichkeit als Öffner, Schließer oder Wechsler. Die Geräte sind frei von lackbenetzungsstörenden Substanzen.

Einsatzbereich: Druckluftanwendungen
Schalzhäufigkeit: 200/min
Schaltspannung: max. 250 V AC / 28 V DC
Einstellbereich: -0,85 / +1 bar
Schutzart: IP 65 (DIN 43650), IP 67 (M 12 x 1)
Temp. Bereich: -10 °C bis +80 °C
Einstellkappe: Alu pulverbeschichtet
Gehäuse: Spezialdruckguss
Membrane, Dichtung: Perbunan

Hinweis: Weitere Angaben auf Anfrage.

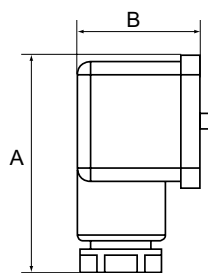

Bezeichnung	Anschluss	A mm	B mm
K- 07 30 28 52	Flansch	48,0	28,0
K- 07 30 28 54	G 1/4	48,0	28,0

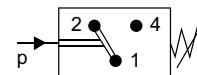

Web: <http://cat.hansa-flex.com/de/KDRSELKANSCHLUSSMVAKUUM>

K-DRS KOMPR. MDR 2**Druckschalter - Kompr.MDR2**

Wechselstromausführung

Medientemperatur: -5 °C bis +80 °C
max. Ausschaltdruck: 12 bar
Schaltvermögen: 2,2 kW
Kontaktart: Öffner (2-polig)
max. Schalzhäufigkeit: 120 (elektrisch), 600 (mechanisch)
Schutzart: IP 44

Hinweis: Weitere Angaben auf Anfrage.



Bezeichnung	Druckluftanschluss	Einstellbereich
K- 07 30 24 16	G 1/4	4,0 - 12,0 bar

Web: <http://cat.hansa-flex.com/de/KDRSKOMPRMDR2>

K-KOMPR. MDR 2**Kompr.MDR2**

Bezeichnung	Definition
K- 07 30 28 67	Entlastungsventil



K-KOMPR. MDR 2

(Fortsetzung)

Kompr.MDR2

Bezeichnung
K- 07 30 28 70
K- 07 30 28 74

Definition
Haube mit Ein/Aus-Schalter
Membrane



Web: <http://cat.hansa-flex.com/de/KKOMPRMDR2>

K-DRS MDR 3 O ENTLASTU VENT

Druckschalter "MDR 3", ohne Entlastungsventil, mit Ein/Aus-Schalter, ohne Motorschutzschalter, mit Flansch F4 1/4



Drehstromausführung
Medientemperatur: -5 °C bis +80 °C
max. Ausschaltdruck: 35 bar
Schaltvermögen: 7,5 kW
Kontaktart: Öffner (3-polig)
max. Schalthäufigkeit: 120 (elektrisch), 600 (mechanisch)
Schutzart: IP 54

Hinweis: Weitere Angaben auf Anfrage.

Bezeichnung	Druckluftanschluss	Einstellbereich
K- 07 30 24 17	G 1/2	4,0 - 11,0 bar
K- 07 30 24 21	G 1/2	6,0 - 16,0 bar

Web: <http://cat.hansa-flex.com/de/KDRSMDR3OENTLASTUVENT>

K-DRS MDR 3 M ENTLASTU VENT

Druckschalter "MDR 3", mit Entlastungsventil, mit Ein/Aus-Schalter, mit Motorschutzschalter, mit Flansch F4 1/4



Drehstromausführung
Medientemperatur: -5 °C bis +80 °C
max. Ausschaltdruck: 35 bar
Schaltvermögen: 7,5 kW
Kontaktart: Öffner (3-polig)
max. Schalthäufigkeit: 120 (elektrisch), 600 (mechanisch)
Schutzart: IP 54

Hinweis: Weitere Angaben auf Anfrage.

Bezeichnung	Druckluftanschluss	Einstellbereich	max. Belastung
K- 07 30 24 19	G 1/2	4,0 - 11,0 bar	10,0 - 16,0 A
K- 07 30 24 20	G 1/2	4,0 - 11,0 bar	4,0 - 6,3 A
K- 07 30 24 18	G 1/2	4,0 - 11,0 bar	6,3 - 10,0 A
K- 07 30 24 23	G 1/2	6,0 - 16,0 bar	4,0 - 6,3 A
K- 07 30 24 22	G 1/2	6,0 - 16,0 bar	6,3 - 10,0 A

Web: <http://cat.hansa-flex.com/de/KDRSMDR3MENTLASTUVENT>

K-KOMPR. MDR 3

Kompr.MDR3



Bezeichnung	Definition
K- 07 30 28 68	Entlastungsventil
K- 07 30 28 78	Motorschutzrelais (Überstromrelais) 10/16 A
K- 07 30 28 79	Motorschutzrelais (Überstromrelais) 4/6,3 A
K- 07 30 28 77	Motorschutzrelais (Überstromrelais) 6,3/10 A
K- 07 30 28 71	Haube mit Ein/Aus-Schalter
K- 07 30 28 75	Membrane



Web: <http://cat.hansa-flex.com/de/KKOMPRMDR3>

6

K-DRS MDR 5 O ENTLASTU VENT

Druckschalter "MDR 5", ohne Entlastungsventil, ohne Ein/Aus-Schalter, ohne Motorschutzschalter, mit Flansch F4 1/4

Drehstromausführung

Medientemperatur: -5 °C bis +80 °C

max. Ausschaltdruck: 16 bar

Schaltvermögen: 5,5 kW

Kontaktart: Öffner (3-polig)

max. Schalthäufigkeit: 120 (elektrisch), 600 (mechanisch)

Schutzart: IP 54



Hinweis: G-Gewinde nach DIN EN ISO 228-1, mit ISO-Anflanschplatte (nach ISO 5211) Weitere Angaben auf Anfrage. Zur Verwendung an Geräten, die beim Ausschalten aufgrund von Sicherheitsvorschriften oder aus schalttechnischen Gründen entlüftet werden müssen. Beim Absperrn werden die Druckluftgeräte vom Netz getrennt, gleichzeitig erfolgt die Entlüftung.

Bezeichnung	Druckluftanschluss	Einstellbereich
K- 07 30 24 24	G 1/2	2,0 - 11,0 bar
K- 07 30 24 26	G 1/2	2,5 - 16,0 bar

Web: <http://cat.hansa-flex.com/de/KDRSMDR5OENTLASTUVENT>

K-DRS MDR 5 M ENTLASTU VENT

Druckschalter "MDR 5", mit Entlastungsventil, mit Ein/Aus-Schalter und Flansch F4 1/4, ohne Motorschutzschalter



Drehstromausführung
Medientemperatur: -5 °C bis +80 °C
max. Ausschaltdruck: 16 bar
Schaltvermögen: 5,5 kW
Kontaktart: Öffner (3-polig)
max. Schalthäufigkeit: 120 (elektrisch), 600 (mechanisch)
Schutzart: IP 54

Hinweis: G-Gewinde nach DIN EN ISO 228-1, mit ISO-Anflanschplatte (nach ISO 5211) Weitere Angaben auf Anfrage. Zur Verwendung an Geräten, die beim Ausschalten aufgrund von Sicherheitsvorschriften oder aus schalttechnischen Gründen entlüftet werden müssen. Beim Absperrn werden die Druckluftgeräte vom Netz getrennt, gleichzeitig erfolgt die Entlüftung.

Bezeichnung	Druckluftanschluss	Einstellbereich
K-07 30 24 25	G 1/2	2,0 - 11,0 bar
K-07 30 24 27	G 1/2	2,5 - 16,0 bar

Web: <http://cat.hansa-flex.com/de/KDRSMDR5MENTLASTUVENT>

K-KOMPR. MDR 5

Kompr.MDR5



Bezeichnung	Definition
K-07 30 28 69	Entlastungsventil
K-07 30 28 83	Motorschutzrelais (Überströmrelais) 1,50 - 2,45 A
K-07 30 28 84	Motorschutzrelais (Überströmrelais) 2,40 - 4,20 A
K-07 30 28 85	Motorschutzrelais (Überströmrelais) 4,00 - 7,00 A
K-07 30 28 80	Motorschutzrelais (Überströmrelais) 6,10 - 10,3 A
K-07 30 28 81	Motorschutzrelais (Überströmrelais) 9,00 - 14,0 A
K-07 30 28 82	Motorschutzrelais (Überströmrelais) 11,0 - 18,0 A
K-07 30 28 76	Membrane
K-07 30 28 73	Haube mit Ein/Aus-Schalter
K-07 30 28 72	Haube ohne Ein/Aus-Schalter



Web: <http://cat.hansa-flex.com/de/KKOMPRMDR5>

K-DRS ELEKTRONISCH**Druckschalter - elektronisch mit Digitalanzeige**

Elektronischer Druckschalter mit Digitalanzeige in Edelstahlausführung zur Überwachung und Messung von Drücken in Flüssigkeiten, Gasen und Druckluft. Anwendungsbereiche: Werkzeugmaschinen, Kompressoren und Pumpen, Hydraulik und Pneumatik, im allgemeinen M



Umgebungstemperatur: -20 °C bis +80 °C

Elektrischer Anschluss: Rundsteckverbinder M 12 x 1, 4-pol.

Ausgangssignal: 2 Schaltausgänge

Genauigkeit: 1% der Spanne

Hilfsenergie: DC 15 - 35V

Messstoffberührte Teile: CrNi-Stahl

Messstofftemperatur: -20 °C bis +85 °C

Prozessanschluss: G 1/4

Schutzart: IP 65 und IP 67 (M 12 x 1)

Gehäuse: CrNi-Stahl

Hinweis: Weitere Angaben auf Anfrage.

Bezeichnung	Anschluss	Messbereich
K- 07 30 30 07	G 1/4	0 - 1,0 bar
K- 07 30 30 12	G 1/4	0 - 2,5 bar
K- 07 30 30 15	G 1/4	0 - 4,0 bar
K- 07 30 30 18	G 1/4	0 - 6,0 bar
K- 07 30 30 08	G 1/4	0 - 10,0 bar
K- 07 30 30 10	G 1/4	0 - 16,0 bar
K- 07 30 30 13	G 1/4	0 - 25,0 bar
K- 07 30 30 16	G 1/4	0 - 40,0 bar
K- 07 30 30 19	G 1/4	0 - 60,0 bar
K- 07 30 30 09	G 1/4	0 - 100,0 bar
K- 07 30 30 11	G 1/4	0 - 160,0 bar
K- 07 30 30 14	G 1/4	0 - 250,0 bar
K- 07 30 30 17	G 1/4	0 - 400,0 bar
K- 07 30 30 20	G 1/4	0 - 600,0 bar

Web: <http://cat.hansa-flex.com/de/KDRSELEKTRONISCH>

Zubehör:

K-ELEKTRO DRUCHSCHALTER EDS - Elektronischer Druckschalter EDS

K-ELEKTRO DRUCHSCHALTER EDS**Elektronischer Druckschalter EDS**

Bezeichnung	Definition
K- 07 30 30 25	Anschlusstecker gerade, 4-polig, ohne Kabel
K- 07 30 30 26	Anschlusstecker Winkelform, 4-polig, ohne Kabel
K- 07 30 30 21	Anschlusstecker gerade, 4-polig, mit PUR-Kabel 2 m
K- 07 30 30 22	Anschlusstecker gerade, 4-polig, mit PUR-Kabel 5 m



K-ELEKTRO DRUCHSCHALTER EDS

(Fortsetzung)

Elektronischer Druckschalter EDS

Bezeichnung	Definition
K-07 30 30 23	Anschlussstecker Winkelform, 4-polig, mit PUR-Kabel 2 m
K-07 30 30 24	Anschlussstecker Winkelform, 4-polig, mit PUR-Kabel 5 m

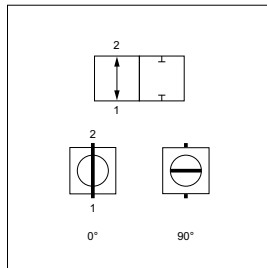

Web: <http://cat.hansa-flex.com/de/KELEKTRODRUCHSCHALTEREDS>

BKR ND DVGW**2-Wege-Kugelhahn, Niederdruckausführung**

Anschluss 1 + 2: BSP-Innengewinde zylindrisch

Schaltweg: 0°; 90°

Zusatzmerkmal: DVGW-Zulassung für Gas

Temp. Bereich: Wasser: 0 °C bis + 120 °C, Gas: - 20 °C bis + 60 °C, Sonstige: - 20 °C bis + 150 °C

Medien: Stadtgas, Flüssiggas, Methangas, kaltes u. warmes Wasser, Öle, Druckluft und Kohlenwasserstoffe allgemein

Oberfläche: vernickelt

Werkstoff: Doppeldichtung aus Elastomer-O-Ringen, Gehäuse aus Messing, Griff aus Stahl und gelben Plastikschild, Kugel aus Messing, hart verchromt

Hinweis: Die Druckangaben gelten für eine Temperatur von 0 °C bis + 25 °C; bei höherer Temperatur sind Druckabschläge zu berücksichtigen.

Bestellhinweise: Andere Druck- und Temperaturwerte auf Anfrage.

Bezeichnung	DN*	Anschlussgewinde	BD* für Gas bar	Betriebsdruck bar
BKR 06 ND DVGW	6	G 1/4" -19	5	64,0
BKR 10 ND DVGW	10	G 3/8" -19	5	64,0
BKR 13 ND DVGW	12	G 1/2" -14	5	63,0
BKR 20 ND DVGW	19	G 3/4" -14	5	40,0
BKR 25 ND DVGW	25	G 1" -11	5	40,0
BKR 32 ND DVGW	31	G 1.1/4" -11	5	30,0
BKR 40 ND DVGW	38	G 1.1/2" -11	5	30,0
BKR 50 ND DVGW	51	G 2" -11	5	25,0

DN = Nenndurchmesser, Nennweite BD = Betriebsdruck

Web: <http://cat.hansa-flex.com/de/BKRNDVGVWPNUEU>

BKR ND ROV

2-Wege-Kugelhahn, Niederdruckausführung

Mit längerem Einschraubgewinde für Rohrverschraubungen nach ISO 8434-1

Anschluss 1 + 2: BSP-Innengewinde zylindrisch

Dichtform 1 + 2: für Einschraubzapfen mit Formen A, B und ggf. Form E

Schaltweg: 0°; 90°

Temp. Bereich: Wasser: 0 °C bis + 130 °C, Luft: - 20 °C bis + 130 °C

Oberfläche: vernickelt

Werkstoff: Gehäuse aus Messing, Griff aus Aluminium, Kugel aus Messing, hart verchromt, Kugeldichtung aus PTFE

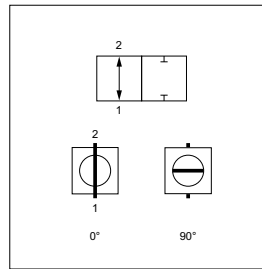

Hinweis: Die Druckangaben gelten für eine Temperatur von 0 °C bis + 25 °C; bei höherer Temperatur sind Druckabschläge zu berücksichtigen.

Bestellhinweise: Andere Druck- und Temperaturwerte auf Anfrage.

Bezeichnung	DN*	Anschlussgewinde	Betriebsdruck bar
BKR 06 ND ROV	6	G 1/4" -19	64,0
BKR 10 ND ROV	10	G 3/8" -19	64,0
BKR 13 ND ROV	12	G 1/2" -14	50,0
BKR 20 ND ROV	19	G 3/4" -14	40,0
BKR 25 ND ROV	25	G 1" -11	40,0
BKR 32 ND ROV	31	G 1.1/4" -11	30,0
BKR 40 ND ROV	38	G 1.1/2" -11	30,0
BKR 50 ND ROV	51	G 2" -11	25,0

DN = Nenndurchmesser, Nennweite

Web: <http://cat.hansa-flex.com/de/BKRNDROVPNEU>

BKR ND K

2-Wege-Kugelhahn, Niederdruckausführung

Bauform: Kompaktform mit Flügelgriff

Anschluss 1 + 2: BSP-Innengewinde zylindrisch

Schaltweg: 0°; 90°

Temp. Bereich: Luft: - 20 °C bis + 150 °C, Wasser: 0 °C bis + 150 °C

Oberfläche: vernickelt

Werkstoff: Gehäuse aus Messing, Griff aus Aluminium, Kugel aus Messing, hart verchromt, Kugeldichtung aus PTFE

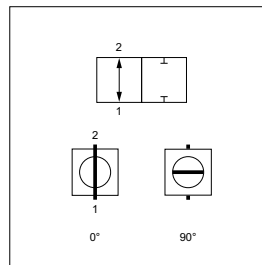

Hinweis: Die Druckangaben gelten für eine Temperatur von 0 °C bis + 25 °C; bei höherer Temperatur sind Druckabschläge zu berücksichtigen.

Bestellhinweise: Andere Druck- und Temperaturwerte auf Anfrage.

Bezeichnung	DN*	Anschlussgewinde	Betriebsdruck bar
BKR 06 ND K	6	G 1/4" -19	50,0
BKR 10 ND K	10	G 3/8" -19	50,0
BKR 13 ND K	12	G 1/2" -14	50,0
BKR 20 ND K	19	G 3/4" -14	40,0
BKR 25 ND K	25	G 1" -11	40,0

DN = Nenndurchmesser, Nennweite BD = Betriebsdruck

Web: <http://cat.hansa-flex.com/de/BKRNDKPNEU>

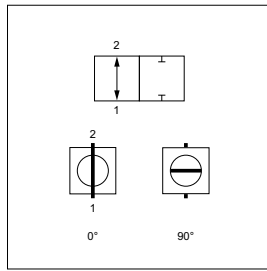
BKR ND**2-Wege-Kugelhahn, Niederdruckausführung****Anschluss 1 + 2:** BSP-Innengewinde zylindrisch**Schaltweg:** 0°; 90°**Temp. Bereich:** Luft: - 20 °C bis + 150 °C, Wasser: 0 °C bis + 150 °C**Oberfläche:** vernickelt**Werkstoff:** Gehäuse aus Messing, Griff aus Aluminium, Kugel aus Messing, hart verchromt, Kugeldichtung aus PTFE

Hinweis: Die Druckangaben gelten für eine Temperatur von 0 °C bis + 25 °C; bei höherer Temperatur sind Druckabschläge zu berücksichtigen.

Bestellhinweise: Andere Druck- und Temperaturwerte auf Anfrage.

Bezeichnung	DN*	Anschlussgewinde	Betriebsdruck bar
BKR 06 ND	6	G 1/4" -19	50,0
BKR 10 ND	10	G 3/8" -19	50,0
BKR 13 ND	12	G 1/2" -14	50,0
BKR 20 ND	19	G 3/4" -14	40,0
BKR 25 ND	25	G 1" -11	40,0
BKR 32 ND	31	G 1.1/4" -11	30,0
BKR 40 ND	38	G 1.1/2" -11	30,0
BKR 50 ND	51	G 2" -11	25,0
BKR 65 ND	65	G 2.1/2" -11	18,0
BKR 75 ND	76	G 3" -11	16,0
BKR 100 ND	100	G 4" -11	14,0

DN = Nenndurchmesser, Nennweite

Web: <http://cat.hansa-flex.com/de/BKRNDPNEU>

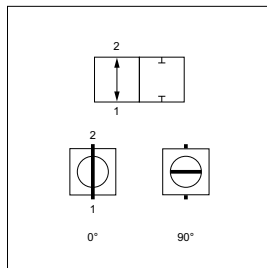
BKR HR ND**2-Wege-Kugelhahn, Niederdruckausführung****Anschluss 1:** BSP-Innengewinde zylindrisch**Anschluss 2:** BSP-Außengewinde zylindrisch**Schaltweg:** 0°; 90°**Temp. Bereich:** Luft: - 20 °C bis + 150 °C, Wasser: 0 °C bis + 150 °C**Oberfläche:** vernickelt**Werkstoff:** Gehäuse aus Messing, Griff aus Aluminium, Kugel aus Messing, hart verchromt, Kugeldichtung aus PTFE

Hinweis: Die Druckangaben gelten für eine Temperatur von 0 °C bis + 25 °C; bei höherer Temperatur sind Druckabschläge zu berücksichtigen.

Bestellhinweise: Andere Druck- und Temperaturwerte auf Anfrage.

Bezeichnung	DN*	Anschlussgewinde	Betriebsdruck bar
BKR 06 HR ND	6	G 1/4" -19	50,0
BKR 10 HR ND	10	G 3/8" -19	50,0
BKR 13 HR ND	12	G 1/2" -14	50,0
BKR 20 HR ND	19	G 3/4" -14	40,0
BKR 25 HR ND	25	G 1" -11	40,0
BKR 32 HR ND	31	G 1.1/4" -11	30,0
BKR 40 HR ND	38	G 1.1/2" -11	30,0
BKR 50 HR ND	51	G 2" -11	25,0

DN = Nenndurchmesser, Nennweite SF = Sicherheitsfaktor SW = Schlüsselweite

Web: <http://cat.hansa-flex.com/de/BKRHRNDPNEU>

K-BKR LEICHT IG IG**Kugelhähne, leichte Ausführung, Innen/Innengewinde**

Einsatzbereich:	Druckluft, Wasser, nicht giftige und nicht aggressive Gase, Heizanlagen, Landwirtschaft
Betriebsdruck:	max. 40 bar
Betriebstemperatur:	-15 °C bis +90 °C
Gewinde Beschreibung:	G-Gewinde nach DIN EN ISO 228-1
Gehäuse:	Messing vernickelt
Hebel:	Alu, schwarz lackiert
Kugel:	Messing vernickelt
Kugelabdichtung:	PTFE
Spindelabdichtung:	HNBR / EPDM / PTFE. 2 O-Ringen (HNBR / EPDM) 1 Dichtscheibe (PTFE), zusätzliche PTFE-Dichtscheibe

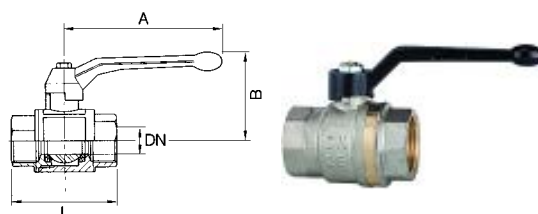

Hinweis: Weitere Angaben auf Anfrage.

Bezeichnung	DN	Gewinde	A mm	B mm	L mm
K-07 30 00 33	8	G 1/4	85,0	42,0	39,0
K-07 30 00 34	10	G 3/8	85,0	42,0	43,0
K-07 30 00 35	15	G 1/2	85,0	46,0	50,0
K-07 30 00 36	20	G 3/4	105,0	53,0	58,0
K-07 30 00 37	25	G 1	105,0	57,0	69,0
K-07 30 00 38	32	G 1 1/4	130,0	70,0	81,0
K-07 30 00 39	40	G 1 1/2	130,0	76,0	93,0
K-07 30 00 40	50	G 2	165,0	92,0	110,0

Web: <http://cat.hansa-flex.com/de/KBKRLEICHTIGIG>

K-BKR LEICHT IG AG**Kugelhähne, leichte Ausführung, Innen/Außengewinde**

Einsatzbereich:	Druckluft, Wasser, nicht giftige und nicht aggressive Gase, Heizanlagen, Landwirtschaft
Betriebsdruck:	max. 40 bar
Betriebstemperatur:	-15 °C bis +90 °C
Gewinde Beschreibung:	G-Gewinde nach DIN EN ISO 228-1
Gehäuse:	Messing vernickelt
Hebel:	Alu, schwarz lackiert
Kugel:	Messing verchromt
Kugelabdichtung:	PTFE
Spindelabdichtung:	HNBR / EPDM / PTFE. 2 O-Ringen (HNBR / EPDM) 1 Dichtscheibe (PTFE), zusätzliche PTFE-Dichtscheibe

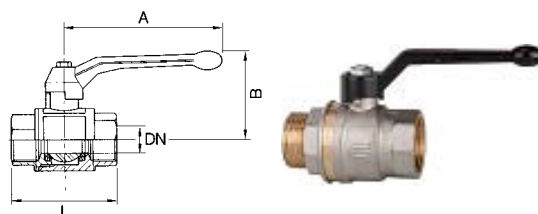

Hinweis: Weitere Angaben auf Anfrage.

Bezeichnung	DN	Gewinde	A mm	B mm	L mm
K-07 30 00 25	8	G 1/4	85,0	42,0	44,0
K-07 30 00 26	10	G 3/8	85,0	42,0	51,0
K-07 30 00 27	15	G 1/2	85,0	46,0	60,0
K-07 30 00 28	20	G 3/4	105,0	53,0	70,0
K-07 30 00 29	25	G 1	105,0	57,0	79,0
K-07 30 00 30	32	G 1 1/4	130,0	70,0	91,0
K-07 30 00 31	40	G 1 1/2	130,0	76,0	104,0
K-07 30 00 32	50	G 2	165,0	92,0	122,0

Web: <http://cat.hansa-flex.com/de/KBKRLEICHTIGAG>

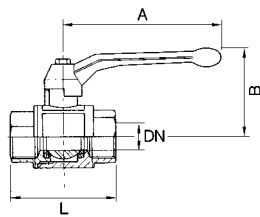
K-BKR IG IG**Messingkugelhahn, Innen/Innengewinde**

Arbeitsdruck:	max. 25 bar
Betriebsdruck:	max. 28 bar
Betriebstemperatur:	-20 oC bis +100 oC
Gewinde Beschreibung:	G-Gewinde nach DIN EN ISO 228-1
Gehäuse:	Messing vernickelt
Hebel:	Stahl Q235-A (1.0038) mit blauem PVC-Überzug
Kugel:	Messing vernickelt
Kugelabdichtung:	PTFE
Spindelabdichtung:	NBR

Hinweis: Weitere Angaben auf Anfrage.

Bezeichnung	DN	Gewinde	A mm	B mm	L mm
K-07 30 21 61	8	1/4	75,0	38,0	40,0
K-07 30 21 62	10	3/8	75,0	38,0	40,0
K-07 30 21 63	15	1/2	96,0	45,0	50,0
K-07 30 21 64	19	3/4	98,0	45,0	55,0
K-07 30 21 65	25	1	118,0	55,0	63,0
K-07 30 21 66	31	1 1/4	118,0	58,0	73,0
K-07 30 21 67	37	1 1/2	138,0	73,0	83,0
K-07 30 21 68	45	2	160,0	82,0	99,0

Web: <http://cat.hansa-flex.com/de/KBKRIGIG>

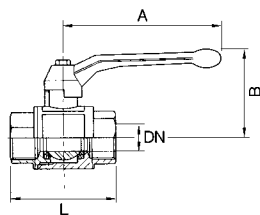
K-BKR IG AG**Messingkugelhahn, Innen/Außengewinde**

Arbeitsdruck:	max. 25 bar
Betriebsdruck:	max. 28 bar
Betriebstemperatur:	-20 oC bis +100 oC
Gewinde Beschreibung:	G-Gewinde nach DIN EN ISO 228-1
Gehäuse:	Messing vernickelt
Hebel:	Stahl Q235-A (1.0038) mit blauem PVC-Überzug
Kugel:	Messing vernickelt
Kugelabdichtung:	PTFE
Spindelabdichtung:	NBR

Hinweis: Weitere Angaben auf Anfrage.

Bezeichnung	DN	Gewinde	A mm	B mm	L mm
K-07 30 21 53	8	1/4	75,0	38,0	50,0
K-07 30 21 54	10	3/8	75,0	37,0	47,0
K-07 30 21 55	15	1/2	98,0	45,0	59,0
K-07 30 21 56	19	3/4	98,0	49,0	65,0
K-07 30 21 57	25	1	118,0	55,0	74,0
K-07 30 21 58	31	1 1/4	118,0	58,0	83,0
K-07 30 21 59	37	1 1/2	138,0	71,0	95,0
K-07 30 21 60	45	2	160,0	85,0	111,0

Web: <http://cat.hansa-flex.com/de/KBKRIGAG>

K-BKR SCHW STAHLHEBEL IG IG**Kugelhähne mit schwarzem Stahlhebel, leichte Ausführung, Innen/Innengewinde**

Einsatzbereich:	Druckluft, Wasser, nicht giftige und nicht aggressive Gase, Heizanlagen, Landwirtschaft
Betriebsdruck:	max. 40 bar
Betriebstemperatur:	-15 °C bis +90 °C
Gewinde Beschreibung:	G-Gewinde nach DIN EN ISO 228-1
Gehäuse:	Messing vernickelt
Hebel:	Stahl, mit Kunststoffüberzug
Kugel:	Messing verchromt
Kugelabdichtung:	PTFE
Spindelabdichtung:	HNBR / EPDM / PTFE. 2 O-Ringen (HNBR / EPDM) 1 Dichtscheibe (PTFE), zusätzliche PTFE-Dichtscheibe

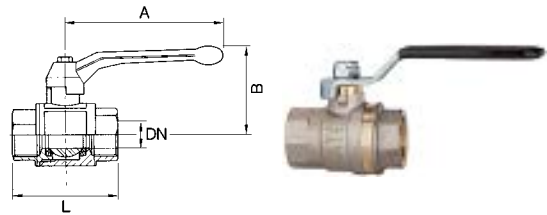

Hinweis: Weitere Angaben auf Anfrage.

Bezeichnung	DN	Gewinde	A mm	B mm	L mm
K-07 30 00 83	8	G 1/4	85,0	42,0	39,0
K-07 30 00 87	10	G 3/8	85,0	42,0	43,0
K-07 30 00 91	15	G 1/2	85,0	46,0	50,0
K-07 30 00 95	20	G 3/4	105,0	53,0	58,0
K-07 30 00 99	25	G 1	105,0	57,0	69,0
K-07 30 01 03	32	G 1 1/4	130,0	70,0	81,0
K-07 30 01 07	40	G 1 1/2	130,0	76,0	93,0
K-07 30 01 11	50	G 2	165,0	92,0	110,0

Web: <http://cat.hansa-flex.com/de/KBKRSCHWSTAHLHEBELIGIG>

K-BKR BLAU STAHLHEBEL IG IG**Kugelhähne mit blauem Stahlhebel, leichte Ausführung, Innen/Innengewinde**

Einsatzbereich:	Druckluft, Wasser, nicht giftige und nicht aggressive Gase, Heizanlagen, Landwirtschaft
Betriebsdruck:	max. 40 bar
Betriebstemperatur:	-15 °C bis +90 °C
Gewinde Beschreibung:	G-Gewinde nach DIN EN ISO 228-1
Gehäuse:	Messing vernickelt
Hebel:	Stahl, mit Kunststoffüberzug
Kugel:	Messing verchromt
Kugelabdichtung:	PTFE
Spindelabdichtung:	HNBR / EPDM / PTFE. 2 O-Ringen (HNBR / EPDM) 1 Dichtscheibe (PTFE), zusätzliche PTFE-Dichtscheibe

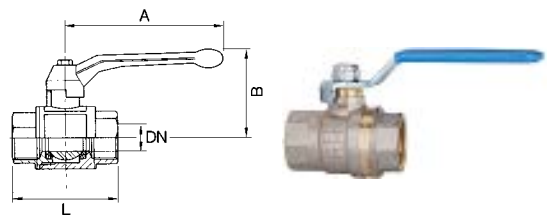

Hinweis: Weitere Angaben auf Anfrage.

Bezeichnung	DN	Gewinde	A mm	B mm	L mm
K-07 30 00 80	8	G 1/4	85,0	42,0	39,0
K-07 30 00 84	10	G 3/8	85,0	42,0	43,0
K-07 30 00 88	15	G 1/2	85,0	46,0	50,0
K-07 30 00 92	20	G 3/4	105,0	53,0	58,0
K-07 30 00 96	25	G 1	105,0	57,0	69,0
K-07 30 01 00	32	G 1 1/4	130,0	70,0	81,0
K-07 30 01 04	40	G 1 1/2	130,0	76,0	93,0
K-07 30 01 08	50	G 2	165,0	92,0	110,0

Web: <http://cat.hansa-flex.com/de/KBKRBLAUSTAHLHEBELIGIG>

K-BKR GELB STAHLHEBEL IG IG

Kugelhähne mit gelbem Stahlhebel, leichte Ausführung, Innen/Innengewinde

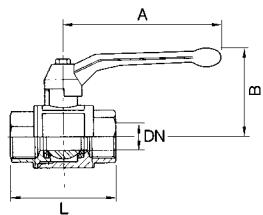

Einsatzbereich:	Druckluft, Wasser, nicht giftige und nicht aggressive Gase, Heizanlagen, Landwirtschaft
Betriebsdruck:	max. 40 bar
Betriebstemperatur:	-15 °C bis +90 °C
Gewinde Beschreibung:	G-Gewinde nach DIN EN ISO 228-1
Gehäuse:	Messing vernickelt
Hebel:	Stahl, mit Kunststoffüberzug
Kugel:	Messing verchromt
Kugelabdichtung:	PTFE
Spindelabdichtung:	HNBR / EPDM / PTFE. 2 O-Ringen (HNBR / EPDM) 1 Dichtscheibe (PTFE), zusätzliche PTFE-Dichtscheibe

Hinweis: Weitere Angaben auf Anfrage.

Bezeichnung	DN	Gewinde	A mm	B mm	L mm
K-07 30 00 81	8	G 1/4	85,0	42,0	39,0
K-07 30 00 85	10	G 3/8	85,0	42,0	43,0
K-07 30 00 89	15	G 1/2	85,0	46,0	50,0
K-07 30 00 93	20	G 3/4	105,0	53,0	58,0
K-07 30 00 97	25	G 1	105,0	57,0	69,0
K-07 30 01 01	32	G 1 1/4	130,0	70,0	81,0
K-07 30 01 05	40	G 1 1/2	130,0	76,0	93,0
K-07 30 01 09	50	G 2	165,0	92,0	110,0

Web: <http://cat.hansa-flex.com/de/KBKRGELBSTAHLHEBELIGIG>**K-BKR SCHW STAHLHEBEL IG AG**

Kugelhähne mit schwarzem Stahlhebel, leichte Ausführung, Innen/Außengewinde

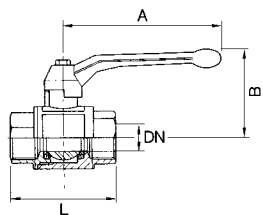

Einsatzbereich:	Druckluft, Wasser, nicht giftige und nicht aggressive Gase, Heizanlagen, Landwirtschaft
Betriebsdruck:	max. 40 bar
Betriebstemperatur:	-15 °C bis +90 °C
Gewinde Beschreibung:	G-Gewinde nach DIN EN ISO 228-1
Gehäuse:	Messing vernickelt
Hebel:	Stahl, mit Kunststoffüberzug
Kugel:	Messing verchromt
Kugelabdichtung:	PTFE
Spindelabdichtung:	HNBR / EPDM / PTFE. 2 O-Ringen (HNBR / EPDM) 1 Dichtscheibe (PTFE), zusätzliche PTFE-Dichtscheibe

Hinweis: Weitere Angaben auf Anfrage.

Bezeichnung	DN	Gewinde	A mm	B mm	L mm
K-07 30 00 51	8	G 1/4	85,0	42,0	44,0
K-07 30 00 55	10	G 3/8	85,0	42,0	51,0
K-07 30 00 59	15	G 1/2	85,0	46,0	60,0
K-07 30 00 63	20	G 3/4	105,0	53,0	70,0
K-07 30 00 67	25	G 1	105,0	57,0	79,0
K-07 30 00 71	32	G 1 1/4	130,0	70,0	91,0
K-07 30 00 75	40	G 1 1/2	130,0	76,0	104,0
K-07 30 00 79	50	G 2	165,0	92,0	122,0

Web: <http://cat.hansa-flex.com/de/KBKRSCHWSTAHLHEBELIGAG>

K-BKR ROT STAHLHEBEL IG AG**Kugelhähne mit rotem Stahlhebel, leichte Ausführung, Innen/Außengewinde**

Einsatzbereich:	Druckluft, Wasser, nicht giftige und nicht aggressive Gase, Heizanlagen, Landwirtschaft
Betriebsdruck:	max. 40 bar
Betriebstemperatur:	-15 °C bis +90 °C
Gewinde Beschreibung:	G-Gewinde nach DIN EN ISO 228-1
Gehäuse:	Messing vernickelt
Hebel:	Stahl, mit Kunststoffüberzug
Kugel:	Messing verchromt
Kugelabdichtung:	PTFE
Spindelabdichtung:	HNBR / EPDM / PTFE. 2 O-Ringen (HNBR / EPDM) 1 Dichtscheibe (PTFE), zusätzliche PTFE-Dichtscheibe

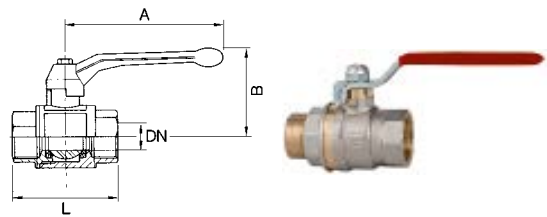

Hinweis: Weitere Angaben auf Anfrage.

Bezeichnung	DN	Gewinde	A mm	B mm	L mm
K-07 30 00 50	8	G 1/4	85,0	42,0	44,0
K-07 30 00 54	10	G 3/8	85,0	42,0	51,0
K-07 30 00 58	15	G 1/2	85,0	46,0	60,0
K-07 30 00 62	20	G 3/4	105,0	53,0	70,0
K-07 30 00 66	25	G 1	105,0	57,0	79,0
K-07 30 00 70	32	G 1 1/4	130,0	70,0	91,0
K-07 30 00 74	40	G 1 1/2	130,0	76,0	104,0
K-07 30 00 78	50	G 2	165,0	92,0	122,0

Web: <http://cat.hansa-flex.com/de/KBKRROTSTAHLHEBELIGAG>

K-BKR BLAU STAHLHEBEL IG AG**Kugelhähne mit blauem Stahlhebel, leichte Ausführung, Innen/Außengewinde**

Einsatzbereich:	Druckluft, Wasser, nicht giftige und nicht aggressive Gase, Heizanlagen, Landwirtschaft
Betriebsdruck:	max. 40 bar
Betriebstemperatur:	-15 °C bis +90 °C
Gewinde Beschreibung:	G-Gewinde nach DIN EN ISO 228-1
Gehäuse:	Messing vernickelt
Hebel:	Stahl, mit Kunststoffüberzug
Kugel:	Messing verchromt
Kugelabdichtung:	PTFE
Spindelabdichtung:	HNBR / EPDM / PTFE. 2 O-Ringen (HNBR / EPDM) 1 Dichtscheibe (PTFE), zusätzliche PTFE-Dichtscheibe

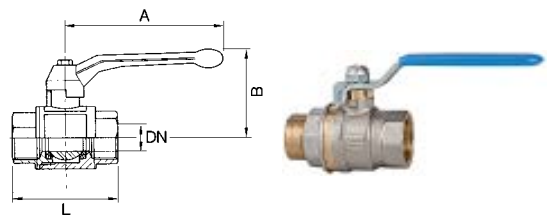

Hinweis: Weitere Angaben auf Anfrage.

Bezeichnung	DN	Gewinde	A mm	B mm	L mm
K-07 30 00 48	8	G 1/4	85,0	42,0	44,0
K-07 30 00 52	10	G 3/8	85,0	42,0	51,0
K-07 30 00 56	15	G 1/2	85,0	46,0	60,0
K-07 30 00 60	20	G 3/4	105,0	53,0	70,0
K-07 30 00 64	25	G 1	105,0	57,0	79,0
K-07 30 00 68	32	G 1 1/4	130,0	70,0	91,0
K-07 30 00 72	40	G 1 1/2	130,0	76,0	104,0
K-07 30 00 76	50	G 2	165,0	92,0	122,0

Web: <http://cat.hansa-flex.com/de/KBKRBLAUSTAHLHEBELIGAG>

K-BKR GELB STAHLHEBEL IG AG

Kugelhähne mit gelbem Stahlhebel, leichte Ausführung, Innen-/Außengewinde

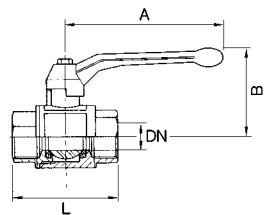

Einsatzbereich:	Druckluft, Wasser, nicht giftige und nicht aggressive Gase, Heizanlagen, Landwirtschaft
Betriebsdruck:	max. 40 bar
Betriebstemperatur:	-15 °C bis +90 °C
Gewinde Beschreibung:	G-Gewinde nach DIN EN ISO 228-1
Gehäuse:	Messing vernickelt
Hebel:	Stahl, mit Kunststoffüberzug
Kugel:	Messing verchromt
Kugelabdichtung:	PTFE
Spindelabdichtung:	HNBR / EPDM / PTFE. 2 O-Ringen (HNBR / EPDM) 1 Dichtscheibe (PTFE), zusätzliche PTFE-Dichtscheibe

Hinweis: Weitere Angaben auf Anfrage.

Bezeichnung	DN	Gewinde	A mm	B mm	L mm
K-07 30 00 49	8	G 1/4	85,0	42,0	44,0
K-07 30 00 53	10	G 3/8	85,0	42,0	51,0
K-07 30 00 57	15	G 1/2	85,0	46,0	60,0
K-07 30 00 61	20	G 3/4	105,0	53,0	70,0
K-07 30 00 65	25	G 1	105,0	57,0	79,0
K-07 30 00 69	32	G 1 1/4	130,0	70,0	91,0
K-07 30 00 73	40	G 1 1/2	130,0	76,0	104,0
K-07 30 00 77	50	G 2	165,0	92,0	122,0

Web: <http://cat.hansa-flex.com/de/KBKRGELBSTAHLHEBELIGAG>**K-BKR LANG IG IG**

Kugelhähne, Langgewindeausführung, Innen/Innengewinde

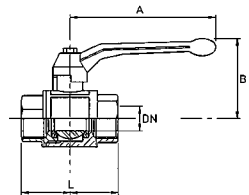

Einsatzbereich:	Druckluft, Wasser, nicht giftige und nicht aggressive Gase, Heizanlagen, Landwirtschaft
Betriebsdruck:	max. 40 bar
Betriebstemperatur:	-15 °C bis +90 °C
Gewinde Beschreibung:	Gewinde nach ISO 7-1
Gehäuse:	Messing vernickelt
Hebel:	Aluminium, schwarz lackiert
Kugel:	Messing verchromt
Kugelabdichtung:	PTFE
Spindelabdichtung:	NBR / EPDM

Hinweis: G-Gewinde nach DIN EN ISO 228-1, mit ISO-Anflanschplatte (nach ISO 5211) Weitere Angaben auf Anfrage. Zur Verwendung an Geräten, die beim Ausschalten aufgrund von Sicherheitsvorschriften oder aus schalttechnischen Gründen entlüftet werden müssen. Beim Absperrern werden die Druckluftgeräte vom Netz getrennt, gleichzeitig erfolgt die Entlüftung.

Bezeichnung	DN	Gewinde	A mm	B mm	L mm
K-07 30 21 45	8	Rp/Rp 1/4	85,0	42,0	49,0
K-07 30 21 46	10	Rp/Rp 3/8	85,0	42,0	50,0
K-07 30 21 47	15	Rp/Rp 1/2	85,0	46,0	61,0
K-07 30 21 48	20	Rp/Rp 3/4	105,0	53,0	70,0
K-07 30 21 49	25	Rp/Rp 1	105,0	57,0	84,0
K-07 30 21 50	32	Rp/Rp 1 1/4	130,0	70,0	97,0
K-07 30 21 51	40	Rp/Rp 1 1/2	130,0	76,0	108,0
K-07 30 21 52	50	Rp/Rp 2	165,0	92,0	130,0

Web: <http://cat.hansa-flex.com/de/KBKRLANGIGIG>

K-BKR LANG IG AG**Kugelhähne, Langgewindeausführung, Innen/Außengewinde**

Einsatzbereich:	Druckluft, Wasser, nicht giftige und nicht aggressive Gase, Heizanlagen, Landwirtschaft
Betriebsdruck:	max. 40 bar
Betriebstemperatur:	-15 °C bis +90 °C
Gewinde Beschreibung:	Gewinde nach ISO 7-1
Gehäuse:	Messing vernickelt
Hebel:	Aluminium, schwarz lackiert
Kugel:	Messing verchromt
Kugelabdichtung:	PTFE
Spindelabdichtung:	NBR / EPDM

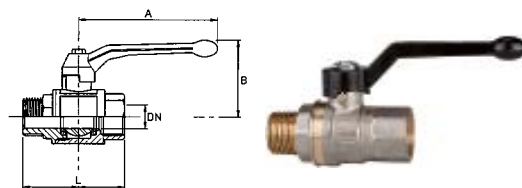

Hinweis: G-Gewinde nach DIN EN ISO 228-1, mit ISO-Anflanschplatte (nach ISO 5211) Weitere Angaben auf Anfrage. Zur Verwendung an Geräten, die beim Ausschalten aufgrund von Sicherheitsvorschriften oder aus schalttechnischen Gründen entlüftet werden müssen. Beim Absperrn werden die Druckluftgeräte vom Netz getrennt, gleichzeitig erfolgt die Entlüftung.

Bezeichnung	DN	Gewinde	A mm	B mm	L mm
K-07 30 21 37	8	Rp/R 1/4	85,0	42,0	52,0
K-07 30 21 38	10	Rp/R 3/8	85,0	42,0	54,0
K-07 30 21 39	15	Rp/R 1/2	85,0	46,0	67,0
K-07 30 21 40	20	Rp/R 3/4	105,0	53,0	78,0
K-07 30 21 41	25	Rp/R 1	105,0	57,0	89,0
K-07 30 21 42	32	Rp/R 1 1/4	130,0	70,0	103,0
K-07 30 21 43	40	Rp/R 1 1/2	130,0	76,0	113,0
K-07 30 21 44	50	Rp/R 2	165,0	92,0	136,0

Web: <http://cat.hansa-flex.com/de/KBKRLANGIGAG>

K-BKR HANDHEBEL IG IG**Kugelhähne mit Handhebel, Innen/Innengewinde**

Einsatzbereich:	Druckluft, Wasser, neutrale und ungiftige Gase, Heizöl (EL), Heizöl (S), Schmieröle, Dieselöle, Lacke auf Wasserbasis,
Betriebstemperatur:	-20 °C bis +130 °C
Gewinde Beschreibung:	G-Gewinde nach DIN EN ISO 228-1, R-Gewinde nach DIN EN 10226 (ISO 7-1)
Gehäuse:	Messing vernickelt
Hebel:	Alu, schwarz lackiert
Kugel:	Messing hartverchromt
Kugelabdichtung:	PTFE
Spindelabdichtung:	PTFE

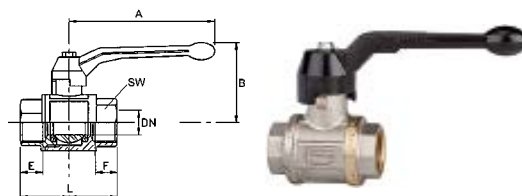

Hinweis: Weitere Angaben auf Anfrage.

Bezeichnung	DN	Gewinde	PN (bar)	A mm	B mm	E mm	F mm	L mm	SW mm
K-07 30 21 19	8	G 1/4	80	75,0	51,5	6,5	6,5	40,5	18
K-07 30 21 20	10	G 3/8	80	75,0	54,0	8,5	8,5	46,0	21
K-07 30 21 21	15	G 1/2	80	100,0	64,0	9,5	9,5	55,0	26
K-07 30 21 22	20	G 3/4	80	120,0	67,5	12,5	12,5	65,0	32
K-07 30 21 23	25	G 1	80	120,0	80,0	13,5	13,5	76,0	39
K-07 30 21 24	32	G 1 1/4	80	150,0	94,0	13,5	13,5	85,0	49
K-07 30 21 25	40	G 1 1/2	80	150,0	103,0	18,0	18,0	103,0	56
K-07 30 21 26	50	G 2	63	175,0	115,5	20,5	20,5	121,0	69
K-07 30 21 27	65	G 2 1/2	40	280,0	152,0	24,2	24,2	148,0	85
K-07 30 21 28	80	G 3	40	280,0	163,5	26,8	26,8	172,0	100

Web: <http://cat.hansa-flex.com/de/KBKRHANDHEBELIGIG>

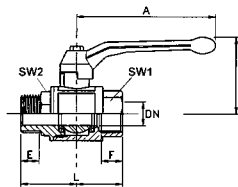
K-BKR HANDHEBEL IG AG**Kugelhähne mit Handhebel, Innen/Außengewinde**

Einsatzbereich:	Druckluft, Wasser, neutrale und ungiftige Gase, Heizöl (EL), Heizöl (S), Schmieröle, Dieselöle, Lacke auf Wasserbasis,
Betriebstemperatur:	-20 °C bis +130 °C
Gewinde Beschreibung:	G-Gewinde nach DIN EN ISO 228-1, R-Gewinde nach DIN EN 10226 (ISO 7-1)
Gehäuse:	Messing vernickelt
Hebel:	Alu, schwarz lackiert
Kugel:	Messing hartverchromt
Kugelabdichtung:	PTFE
Spindelabdichtung:	PTFE

Hinweis: Weitere Angaben auf Anfrage.

Bezeichnung	DN	Gewinde	PN (bar)	A mm	B mm	E mm	F mm	L mm	SW1 mm	SW2 mm
K-07 30 00 17	8	G/R 1/4	80	75,0	51,5	11,0	7,0	49,0	18	18
K-07 30 00 18	10	G/R 3/8	80	75,0	54,0	11,0	8,5	56,0	21	21
K-07 30 00 19	15	G/R 1/2	80	100,0	64,0	14,9	8,5	68,0	26	27
K-07 30 00 20	20	G/R 3/4	80	100,0	68,0	16,0	14,0	77,0	32	33
K-07 30 00 21	25	G/R 1	80	120,0	80,0	19,0	15,0	89,0	39	40
K-07 30 00 22	32	G/R 1 1/4	80	150,0	95,0	21,2	16,0	100,0	49	50
K-07 30 00 23	40	G/R 1 1/2	80	150,0	103,0	21,2	18,0	114,5	56	57
K-07 30 00 24	50	G/R 2	80	175,0	115,5	25,5	21,0	136,0	69	70

Web: <http://cat.hansa-flex.com/de/KBKRHANDHEBELIGAG>

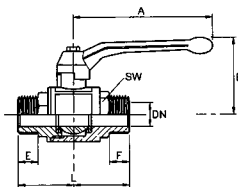
K-BKR HANDHEBEL AG AG**Kugelhähne mit Handhebel, Außen/Außengewinde**

Einsatzbereich:	Druckluft, Wasser, neutrale und ungiftige Gase, Heizöl (EL), Heizöl (S), Schmieröle, Dieselöle, Lacke auf Wasserbasis,
Betriebstemperatur:	-20 °C bis +130 °C
Gewinde Beschreibung:	G-Gewinde nach DIN EN ISO 228-1, R-Gewinde nach DIN EN 10226 (ISO 7-1)
Gehäuse:	Messing vernickelt
Hebel:	Alu, schwarz lackiert
Kugel:	Messing hartverchromt
Kugelabdichtung:	PTFE
Spindelabdichtung:	PTFE

Hinweis: Weitere Angaben auf Anfrage.

Bezeichnung	DN	Gewinde	PN (bar)	A mm	B mm	E mm	F mm	L mm	SW mm
K-07 30 00 09	8	R 1/4	100	75,0	51,5	10,9	10,9	54,5	18
K-07 30 00 10	10	R 3/8	100	100,0	61,0	11,2	11,2	66,0	22
K-07 30 00 11	15	R 1/2	100	100,0	64,0	14,9	14,9	82,0	27
K-07 30 00 12	20	R 3/4	100	120,0	76,0	16,0	16,0	95,0	33
K-07 30 00 13	25	R 1	100	120,0	80,0	19,0	19,0	107,0	40
K-07 30 00 14	32	R 1 1/4	100	150,0	96,4	21,2	21,2	122,4	50
K-07 30 00 15	40	R 1 1/2	100	150,0	102,9	21,2	21,2	136,0	57
K-07 30 00 16	50	R 2	80	175,0	117,8	25,0	25,0	159,5	70

Web: <http://cat.hansa-flex.com/de/KBKRHANDHEBELAGAG>

K-BKR DREHGRIFF IG IG**Kugelhähne mit Drehgriff, Innen/Innengewinde**

Einsatzbereich: Druckluft, Wasser, neutrale und ungiftige Gase, Heizöl (EL), Heizöl (S), Schmieröle, Dieselöle, Lacke auf Wasserbasis,

Betriebstemperatur: -20 °C bis +130 °C

Gewinde Beschreibung: G-Gewinde nach DIN EN ISO 228-1, R-Gewinde nach DIN EN 10226 (ISO 7-1)

Gehäuse: Messing vernickelt

Hebel: Alu, schwarz lackiert

Kugel: Messing hartverchromt

Kugelabdichtung: PTFE

Spindelabdichtung: PTFE

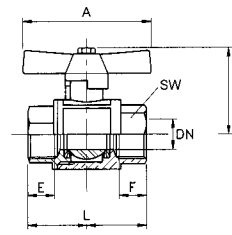

Hinweis: Weitere Angaben auf Anfrage.

Bezeichnung	DN	Gewinde	PN (bar)	A mm	B mm	E mm	F mm	L mm	SW mm
K- 07 30 20 53	8	G 1/4	80	45,0	43,0	6,5	6,5	40,5	18
K- 07 30 20 54	10	G 3/8	80	45,0	46,0	8,5	8,5	46,0	21
K- 07 30 20 55	15	G 1/2	80	55,0	54,5	9,5	9,5	55,0	26
K- 07 30 20 56	20	G 3/4	80	55,0	59,0	12,5	12,5	65,0	32
K- 07 30 20 57	25	G 1	80	70,0	73,0	13,5	13,5	76,0	39

Web: <http://cat.hansa-flex.com/de/KBKRDREHGRIFFIGIG>

K-BKR DREHGRIFF IG AG**Kugelhähne mit Drehgriff, Innen/Außengewinde**

Einsatzbereich: Druckluft, Wasser, neutrale und ungiftige Gase, Heizöl (EL), Heizöl (S), Schmieröle, Dieselöle, Lacke auf Wasserbasis,

Betriebstemperatur: -20 °C bis +130 °C

Gewinde Beschreibung: G-Gewinde nach DIN EN ISO 228-1, R-Gewinde nach DIN EN 10226 (ISO 7-1)

Gehäuse: Messing vernickelt

Hebel: Alu, schwarz lackiert

Kugel: Messing hartverchromt

Kugelabdichtung: PTFE

Spindelabdichtung: PTFE

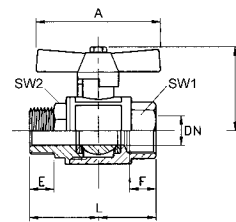

Hinweis: Weitere Angaben auf Anfrage.

Bezeichnung	DN	Gewinde	PN (bar)	A mm	B mm	E mm	F mm	L mm	SW1 mm	SW2 mm
K- 07 30 20 37	8	G/R 1/4	80	45,0	43,0	11,0	7,0	49,0	18	18
K- 07 30 20 38	10	G/R 3/8	80	45,0	45,5	11,0	9,0	56,0	21	21
K- 07 30 20 39	15	G/R 1/2	80	55,0	54,5	15,0	8,0	68,0	27	26
K- 07 30 20 40	20	G/R 3/4	80	55,0	58,5	16,0	13,0	77,0	33	32
K- 07 30 20 41	25	G/R 1	80	70,0	70,5	19,0	14,5	88,4	40	39

Web: <http://cat.hansa-flex.com/de/KBKRDREHGRIFFIGAG>

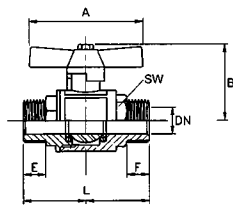
K-BKR DREHGRIF AG AG**Kugelhähne mit Drehgriff, Außen/Außengewinde**

Einsatzbereich:	Druckluft, Wasser, neutrale und ungiftige Gase, Heizöl (EL), Heizöl (S), Schmieröle, Dieselöle, Lacke auf Wasserbasis,
Betriebstemperatur:	-20 °C bis +130 °C
Gewinde Beschreibung:	G-Gewinde nach DIN EN ISO 228-1, R-Gewinde nach DIN EN 10226 (ISO 7-1)
Gehäuse:	Messing vernickelt
Hebel:	Alu, schwarz lackiert
Kugel:	Messing hartverchromt
Kugelabdichtung:	PTFE
Spindelabdichtung:	PTFE

Hinweis: Weitere Angaben auf Anfrage.

Bezeichnung	DN	Gewinde	PN (bar)	A mm	B mm	E mm	F mm	L mm	SW mm
K-07 30 20 22	8	R 1/4	100	45,0	43,0	11,0	11,0	54,5	18
K-07 30 20 23	10	R 3/8	100	45,0	51,0	11,2	11,2	66,0	21
K-07 30 20 24	15	R 1/2	100	55,0	54,5	14,9	14,9	82,0	27
K-07 30 20 25	20	R 3/4	100	55,0	66,0	16,1	16,1	94,0	33
K-07 30 20 26	25	R 1	100	70,0	70,0	19,0	19,0	107,0	40

Web: <http://cat.hansa-flex.com/de/KBKRDREHGRIFAGAG>

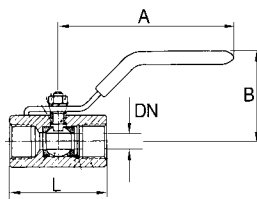
K-BKR EINTEILIG VA**Kugelhähne - einteil.**

	Voller Durchgang bei G 1/4 - G 3/8, reduzierter Durchgang bei G 1/2 - G 2
Betriebsdruck:	max. 55 bar (abhängig von Anschlussgröße und Temperatur)
Betriebstemperatur:	max. 150 °C
Dichtung:	PTFE
Handhebel:	Edelstahl 1.4301

Hinweis: G-Gewinde nach DIN EN ISO 228-1, mit ISO-Anflanschplatte (nach ISO 5211) Weitere Angaben auf Anfrage. Zur Verwendung an Geräten, die beim Ausschalten aufgrund von Sicherheitsvorschriften oder aus schalttechnischen Gründen entlüftet werden müssen. Beim Absperrn werden die Druckluftgeräte vom Netz getrennt, gleichzeitig erfolgt die Entlüftung.

Bezeichnung	Werkstoff	DN	Gewinde	A mm	B mm	L mm
K-07 30 14 94	Edelstahl 1.4401/1.4408	5	G 1/4	60,0	30,0	39,8
K-07 30 14 95	Edelstahl 1.4401/1.4408	7	G 3/8	80,0	33,0	44,8
K-07 30 14 96	Edelstahl 1.4401/1.4408	9	G 1/2	110,0	57,0	56,5
K-07 30 14 97	Edelstahl 1.4401/1.4408	13	G 3/4	110,0	61,0	60,0
K-07 30 14 98	Edelstahl 1.4401/1.4408	15	G 1	124,0	70,0	70,0
K-07 30 14 99	Edelstahl 1.4401/1.4408	20	G 1 1/4	152,0	75,0	77,6
K-07 30 15 00	Edelstahl 1.4401/1.4408	25	G 1 1/2	150,0	80,0	87,0
K-07 30 15 01	Edelstahl 1.4401/1.4408	32	G 2	155,0	85,0	102,0

Web: <http://cat.hansa-flex.com/de/KBKREINTEILIGVA>

K-BKR STANDARD ZWEITEILIG VA

Kugelhähne - Standard zweit.

Voller Durchgang

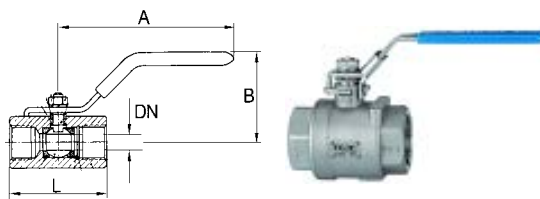
Betriebsdruck: max. 70 bar (abhängig von Anschlussgröße und Temperatur)**1.1/4" bis 1.1/2":** 20 °C: 70 bar, 60 °C: 55 bar, 100 °C: 35 bar, 150 °C: 6 bar, 180 °C: 4 bar, 200 °C: 0 bar**1/4" bis 1":** 20 °C: 70 bar, 60 °C: 65 bar, 100 °C: 45 bar, 150 °C: 7 bar, 180 °C: 4 bar, 200 °C: 0 bar**2":** 20 °C: 60 bar, 60 °C: 40 bar, 100 °C: 30 bar, 150 °C: 5 bar, 180 °C: 4 bar, 200 °C: 0 bar**Betriebstemperatur:** 200 °C bei 0 bar**Dichtung:** RPTFE 15 % Glasfaser verstärkt**Handhebel:** Edelstahl 1.4301

Hinweis: G-Gewinde nach DIN EN ISO 228-1, mit ISO-Anflanschplatte (nach ISO 5211) Weitere Angaben auf Anfrage. Zur Verwendung an Geräten, die beim Ausschalten aufgrund von Sicherheitsvorschriften oder aus schalttechnischen Gründen entlüftet werden müssen. Beim Absperrn werden die Druckluftgeräte vom Netz getrennt, gleichzeitig erfolgt die Entlüftung.

Bezeichnung	Werkstoff	DN	Gewinde	A mm	B mm	L mm
K- 07 30 00 01	Edelstahl 1.4401/1.4408	8	G 1/4	102,0	56,0	52,0
K- 07 30 00 02	Edelstahl 1.4401/1.4408	10	G 3/8	102,0	56,0	52,0
K- 07 30 00 03	Edelstahl 1.4401/1.4408	15	G 1/2	123,0	65,0	58,0
K- 07 30 00 04	Edelstahl 1.4401/1.4408	20	G 3/4	123,0	68,0	67,0
K- 07 30 00 05	Edelstahl 1.4401/1.4408	25	G 1	153,0	79,0	78,0
K- 07 30 00 06	Edelstahl 1.4401/1.4408	32	G 1 1/4	153,0	84,0	90,0
K- 07 30 00 07	Edelstahl 1.4401/1.4408	40	G 1 1/2	183,0	93,0	104,0
K- 07 30 00 08	Edelstahl 1.4401/1.4408	50	G 2	183,0	99,0	127,0

Web: <http://cat.hansa-flex.com/de/KBKRSTANDARDZWEITEILIGVA>

K-BKR GEWINDEAUSLAUF VA

Kugelhähne - Gewindeausf.

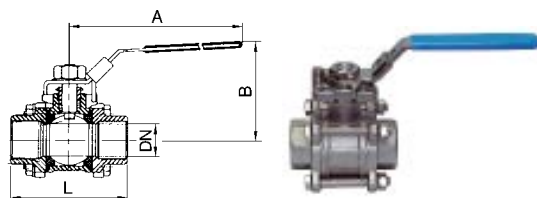
Betriebsdruck: max. 70 bar (abhängig von Anschlussgröße und Temperatur)**1.1/4" bis 1.1/2":** 20 °C: 70 bar, 60 °C: 55 bar, 100 °C: 35 bar, 150 °C: 6 bar, 180 °C: 4 bar, 200 °C: 0 bar**1/4" bis 1":** 20 °C: 70 bar, 60 °C: 65 bar, 100 °C: 45 bar, 150 °C: 7 bar, 180 °C: 4 bar, 200 °C: 0 bar**2":** 20 °C: 60 bar, 60 °C: 40 bar, 100 °C: 30 bar, 150 °C: 5 bar, 180 °C: 4 bar, 200 °C: 0 bar**Betriebstemperatur:** 200 °C bei 0 bar**Dichtung:** RPTFE 15 % Glasfaser verstärkt**Handhebel:** Edelstahl 1.4301

Hinweis: G-Gewinde nach DIN EN ISO 228-1, mit ISO-Anflanschplatte (nach ISO 5211) Weitere Angaben auf Anfrage. Zur Verwendung an Geräten, die beim Ausschalten aufgrund von Sicherheitsvorschriften oder aus schalttechnischen Gründen entlüftet werden müssen. Beim Absperrn werden die Druckluftgeräte vom Netz getrennt, gleichzeitig erfolgt die Entlüftung.

Bezeichnung	Werkstoff	DN	Gewinde	A mm	B mm	L mm
K- 07 30 14 86	Edelstahl 1.4401/1.4408	8	G 1/4	123,0	74,0	63,0
K- 07 30 14 87	Edelstahl 1.4401/1.4408	10	G 3/8	123,0	74,0	63,0
K- 07 30 14 88	Edelstahl 1.4401/1.4408	15	G 1/2	123,0	74,0	63,0
K- 07 30 14 89	Edelstahl 1.4401/1.4408	20	G 3/4	123,0	78,0	73,0
K- 07 30 14 90	Edelstahl 1.4401/1.4408	25	G 1	153,0	89,0	85,0
K- 07 30 14 91	Edelstahl 1.4401/1.4408	32	G 1 1/4	153,0	94,0	96,0
K- 07 30 14 92	Edelstahl 1.4401/1.4408	40	G 1 1/2	183,0	110,0	114,0
K- 07 30 14 93	Edelstahl 1.4401/1.4408	50	G 2	183,0	118,0	134,0

Web: <http://cat.hansa-flex.com/de/KBKRGEWINDEAUSLAUFVA>

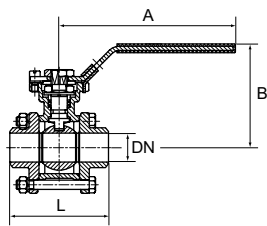
K-BKR ANSCHWEISS VA**Kugelhähne - Anschweiss**

Betriebsdruck:	max. 70 bar (abhängig von Anschlussgröße und Temperatur)
1.1/4" bis 1.1/2":	20 °C: 70 bar, 60 °C: 55 bar, 100 °C: 35 bar, 150 °C: 6 bar, 180 °C: 4 bar, 200 °C: 0 bar
1/4" bis 1":	20 °C: 70 bar, 60 °C: 65 bar, 100 °C: 45 bar, 150 °C: 7 bar, 180 °C: 4 bar, 200 °C: 0 bar
2":	20 °C: 60 bar, 60 °C: 40 bar, 100 °C: 30 bar, 150 °C: 5 bar, 180 °C: 4 bar, 200 °C: 0 bar
Betriebstemperatur:	200 °C bei 0 bar
Dichtung:	RPTFE 15 % Glasfaser verstärkt
Handhebel:	Edelstahl 1.4301

Hinweis: G-Gewinde nach DIN EN ISO 228-1, mit ISO-Anflanschplatte (nach ISO 5211) Weitere Angaben auf Anfrage.

Bezeichnung	Werkstoff	DN	A mm	B mm	L mm
K-07 30 14 78	Edelstahl 1.4401/1.4408	12	123,0	74,0	70,0
K-07 30 14 79	Edelstahl 1.4401/1.4408	13	123,0	74,0	70,0
K-07 30 14 80	Edelstahl 1.4401/1.4408	15	123,0	74,0	75,0
K-07 30 14 81	Edelstahl 1.4401/1.4408	20	123,0	78,0	90,0
K-07 30 14 82	Edelstahl 1.4401/1.4408	25	152,0	90,0	100,0
K-07 30 14 83	Edelstahl 1.4401/1.4408	32	152,0	94,0	110,0
K-07 30 14 84	Edelstahl 1.4401/1.4408	40	182,0	110,0	125,0
K-07 30 14 85	Edelstahl 1.4401/1.4408	50	182,0	118,0	150,0

Web: <http://cat.hansa-flex.com/de/KBKRANSCHWEISSVA>

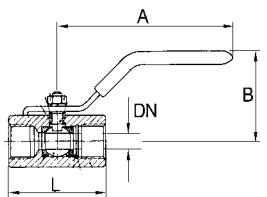
K-BKR KL SERIE 374**Kugelhahn, kleine Baureihe - Serie 374 VA**

Betriebsdruck:	max. 70 bar (abhängig von der Betriebstemperatur)
Betriebstemperatur:	max. 150 °C
Dichtung:	PTFE
Handhebel:	Edelstahl 1.4301

Hinweis: G-Gewinde nach DIN EN ISO 228-1, mit ISO-Anflanschplatte (nach ISO 5211) Weitere Angaben auf Anfrage. Zur Verwendung an Geräten, die beim Ausschalten aufgrund von Sicherheitsvorschriften oder aus schalttechnischen Gründen entlüftet werden müssen. Beim Absperrn werden die Druckluftgeräte vom Netz getrennt, gleichzeitig erfolgt die Entlüftung.

Bezeichnung	Werkstoff	DN	Gewinde	A mm	B mm	L mm
K-07 30 15 32	Edelstahl 1.4401/1.4408	5	G 1/4	62,0	30,0	47,0
K-07 30 15 33	Edelstahl 1.4401/1.4408	7	G 3/8	82,0	30,0	51,0
K-07 30 15 34	Edelstahl 1.4401/1.4408	9	G 1/2	92,0	45,0	64,0
K-07 30 15 35	Edelstahl 1.4401/1.4408	13	G 3/4	94,0	50,0	68,0

Web: <http://cat.hansa-flex.com/de/KBKRKLSERIE374>

K-BKR KL SERIE 375

Kugelhahn, kleine Baureihe - Serie 375 VA

Betriebsdruck: max. 70 bar (abhängig von Anschlussgröße und Temperatur)

Richtwerte: G 1/4 bis G 1: 20 °C: 70 bar, 60 °C: 65 bar, 100 °C: 45 bar, 150 °C: 7 bar, 180 °C: 4 bar, 200 °C: 0 bar, G 1 1/4 bis G 1 1/2: 20 °C: 70 bar, 60 °C: 55 bar, 100 °C: 35 bar, 150 °C: 7 bar, 180 °C: 4 bar, 200 °C: 0 bar, G 2: 20 °C: 60 bar, 60 °C: 40 bar, 10

Betriebstemperatur: 200 °C bei 0 bar

Dichtung: RPTFE 15 % Glasfaser verstärkt

Handhebel: Edelstahl 1.4301

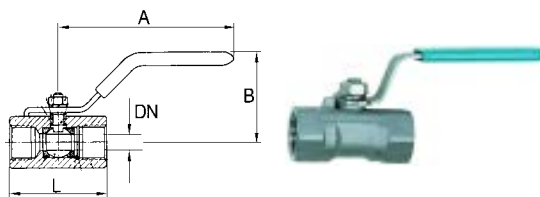

Hinweis: G-Gewinde nach DIN EN ISO 228-1, mit ISO-Anflanschplatte (nach ISO 5211) Weitere Angaben auf Anfrage. Zur Verwendung an Geräten, die beim Ausschalten aufgrund von Sicherheitsvorschriften oder aus schalttechnischen Gründen entlüftet werden müssen. Beim Absperrn werden die Druckluftgeräte vom Netz getrennt, gleichzeitig erfolgt die Entlüftung.

Bezeichnung	Werkstoff	DN	Gewinde	A mm	B mm	L mm
K- 07 30 15 36	Edelstahl 1.4401/1.4408	5	G 1/4	69,0	34,0	39,0
K- 07 30 15 37	Edelstahl 1.4401/1.4408	7	G 3/8	83,0	38,0	44,0
K- 07 30 15 38	Edelstahl 1.4401/1.4408	10	G 1/2	96,0	41,0	59,0
K- 07 30 15 39	Edelstahl 1.4401/1.4408	13	G 3/4	96,0	45,0	60,0
K- 07 30 29 80	Edelstahl 1.4401/1.4408	16	G 1	116,0	52,0	72,0
K- 07 30 29 81	Edelstahl 1.4401/1.4408	20	G 1 1/4	116,0	57,0	77,0
K- 07 30 29 82	Edelstahl 1.4401/1.4408	25	G 1 1/2	158,0	62,0	84,0
K- 07 30 29 83	Edelstahl 1.4401/1.4408	32	G 2	158,0	68,0	100,0

Web: <http://cat.hansa-flex.com/de/KBKRKLSEIE375>

K-BKR SERIE VALVE LINE

Edelstahlkugelhähne - Serie »valve line«

Betriebsdruck: max. 70 bar, abhängig von Anschlussgröße und Temperatur

Betriebstemperatur: -15 °C bis +110 °C, abhängig von Anschlussgröße und Temperatur

Gewinde Beschreibung: G-Gewinde nach DIN EN ISO 228-1

Dichtung: PTFE

Handhebel: Edelstahl 1.4301

Werkstoff: Dichtung: PTFE

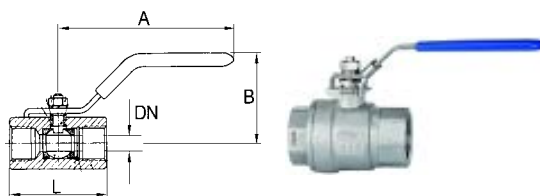

Hinweis: Weitere Angaben auf Anfrage.

Bezeichnung	Werkstoff	DN	Gewinde	A mm	B mm	L mm
K- 07 30 15 24	Edelstahl 1.4408	13	1/4	99,5	47,0	47,5
K- 07 30 15 25	Edelstahl 1.4408	13	3/8	99,5	47,0	47,5
K- 07 30 15 26	Edelstahl 1.4408	15	1/2	99,5	48,0	58,0
K- 07 30 15 27	Edelstahl 1.4408	20	3/4	126,5	62,0	65,0
K- 07 30 15 28	Edelstahl 1.4408	25	1	126,5	69,0	77,0
K- 07 30 15 29	Edelstahl 1.4408	32	1 1/4	153,0	81,0	90,0
K- 07 30 15 30	Edelstahl 1.4408	38	1 1/2	153,0	87,0	98,5
K- 07 30 15 31	Edelstahl 1.4408	50	2	192,0	95,0	122,0

Web: <http://cat.hansa-flex.com/de/KBKRSERIEVALVELINE>

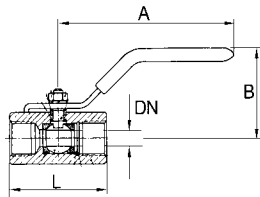
K-S-BKR O ENTL ABSCHL**Sicherheitskugelhähne abschließbar, ohne Entlüftung**

2/2-Wege-Sicherheitskugelhahn aus Messing vernickelt. Speziell konzipiert für Druckluftanwendungen. Der Kugelhahn ist manuell abschließbar. Voller Durchgang, schwere Ausführung.

Gewinde Beschreibung: Rp-Gewinde nach EN 10226

Temperatur: -40 °C bis max. +170 °C; Achtung: Das Frieren des Mediums in der Anlage kann den Kugelhahn schwer beschädigen

Gehäuse: Messing vernickelt

Handhebel: Stahl - PVC überzogen

Kugelabdichtung: PTFE

Spindelabdichtung: PTFE

Hinweis: G-Gewinde nach DIN EN ISO 228-1, mit ISO-Anflanschplatte (nach ISO 5211) Weitere Angaben auf Anfrage.

Bezeichnung	DN	Gewinde	PN (bar)	A mm	B mm	L mm
K-07 30 21 29	8	Rp 1/4	65	82,0	39,5	51,0
K-07 30 21 30	10	Rp 3/8	65	82,0	39,5	51,0
K-07 30 21 31	15	Rp 1/2	65	100,0	43,0	61,0
K-07 30 21 32	20	Rp 3/4	40	120,0	52,5	74,5
K-07 30 21 33	25	Rp 1	40	120,0	57,0	90,5
K-07 30 21 34	32	Rp 1 1/4	30	158,0	78,0	104,0
K-07 30 21 35	40	Rp 1 1/2	30	158,0	85,0	117,0
K-07 30 21 36	50	Rp 2	30	158,0	92,0	135,0

Web: <http://cat.hansa-flex.com/de/KSBKROENTLABSCHL>

Zubehör:

K-VORHAENGESCHLOSS - Vorhängeschloss

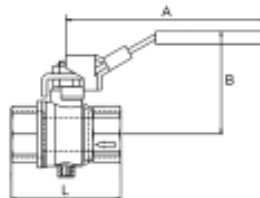
K-S-BKR M ENTL-BOHR ABSCHL**Sicherheitskugelhähne, abschließbar, mit Entlüftungsbohrung**

2/2-Wege-Sicherheitskugelhahn, zweiteilig, Messing vernickelt. Speziell konzipiert für Druckluftanwendungen. Der Kugelhahn sperrt die Versorgungsleitung ab und entlüftet den Anwendungsbereich. Abschließbarer Handhebel in geschlossener Stellung.

Betriebstemperatur: -10 °C bis +100 °C (abhängig vom Betriebsdruck)

Entlüftungsbohrung: M 5 (>1": Entlüftungsbohrung G 1/4")

Gewinde Beschreibung: Rp-Gewinde nach EN 10226

Gehäuse: Messing vernickelt

Handhebel: Stahl - PVC überzogen

Kugel: Messing hartverchromt

Kugelabdichtung: PTFE

Spindelabdichtung: PTFE

Hinweis: G-Gewinde nach DIN EN ISO 228-1, mit ISO-Anflanschplatte (nach ISO 5211) Weitere Angaben auf Anfrage.

Bezeichnung	DN	Gewinde	PN (bar)	A mm	B mm	L mm
K-07 30 29 29	8	Rp 1/4	14	96,0	49,0	45,0
K-07 30 29 30	10	Rp 3/8	14	96,0	49,0	45,0
K-07 30 29 31	15	Rp 1/2	14	96,0	51,0	59,0
K-07 30 29 32	20	Rp 3/4	14	117,0	60,0	64,0
K-07 30 29 33	25	Rp 1	14	117,0	64,0	81,0
K-07 30 29 34	32	Rp 1 1/4	14	157,0	80,0	93,0
K-07 30 29 35	40	Rp 1 1/2	14	157,0	86,0	102,0
K-07 30 29 36	50	Rp 2	14	157,0	93,0	121,0

Web: <http://cat.hansa-flex.com/de/KSBKRMENLBOHRABSCHL>

Zubehör:

K-VORHAENGESCHLOSS - Vorhängeschloss

K-S-BKR FEDERRUECKSTELLUNG**Sicherheitskugelhähne, mit Federrückstellung**

2/2-Wege-Sicherheitskugelhahn, zweiteilig, Messing vernickelt mit Federrückstellung. Anwendung: Druckluft, Wasser, Öle, Heizöl, Kraftstoffe, inerte Gase. Silikonfrei gefertigt. Bei Grundstellung ist der Kugelhahn geschlossen. Er öffnet gegen die Federkraft.

Betriebstemperatur: -20 °C bis +170 °C
Gewinde Beschreibung: Rp-Gewinde nach ISO 7-1
Feder: Edelstahl 1.4301
Gehäuse: Messing vernickelt
Handhebel: Stahl - PVC überzogen
Kugel: Messing hartverchromt
Kugelabdichtung: PTFE
Spindelabdichtung: FKM

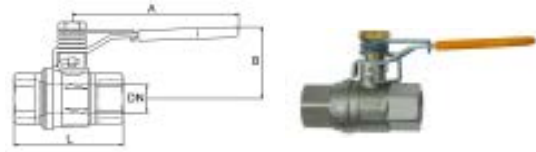

Hinweis: Weitere Angaben auf Anfrage.

Bezeichnung	DN	Gewinde	PN (bar)	A mm	B mm	L mm
K-07 30 30 40	8	Rp 1/4	65	100,0	40,0	50,0
K-07 30 30 43	10	Rp 3/8	65	100,0	40,0	60,0
K-07 30 30 39	15	Rp 1/2	65	100,0	43,0	75,0
K-07 30 30 42	20	Rp 3/4	40	120,0	51,0	80,0
K-07 30 30 36	25	Rp 1	40	120,0	55,0	90,0
K-07 30 30 38	32	Rp 1 1/4	40	158,0	75,0	110,0
K-07 30 30 37	40	Rp 1 1/2	40	158,0	81,0	120,0
K-07 30 30 41	50	Rp 2	40	158,0	88,0	140,0

Web: <http://cat.hansa-flex.com/de/KSBKRFEDERRUECKSTELLUNG>

K-S-BKR M ENTL**Sicherheitskugelhähne - Entlüftung**

2/2-Wege-Sicherheitskugelhahn aus Messing. Speziell konzipiert für Druckluftanwendungen. Der Kugelhahn sperrt die Versorgungsseite ab und entlüftet die Anwendung in die Atmosphäre.

Betriebstemperatur: 0 °C bis +60 °C
Gewinde Beschreibung: Rp-Gewinde nach ISO 7-1
Dichtmaterial: PTFE
Gehäuse, Kugel, Spindel, Stopfbuchse: Messing vernickelt
Handhebel: Alu-Druckguss, schwarz
Werkstoff: Dichtung: PTFE

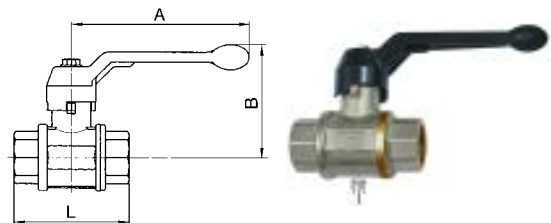

Hinweis: Weitere Angaben auf Anfrage.

Bezeichnung	DN	Gewinde	A mm	B mm	L mm	max. Betriebsdruck bei 20°C bar
K-07 30 21 08	8	Rp 1/4	100,0	61,0	52,0	12
K-07 30 21 09	10	Rp 3/8	100,0	61,0	55,0	12
K-07 30 21 10	15	Rp 1/2	100,0	64,0	69,0	12
K-07 30 21 11	20	Rp 3/4	120,0	76,0	77,0	12
K-07 30 21 12	25	Rp 1	120,0	80,0	89,0	12
K-07 30 21 13	32	Rp 1 1/4	150,0	98,0	103,0	12
K-07 30 21 14	40	Rp 1 1/2	150,0	104,0	114,0	12
K-07 30 21 15	50	Rp 2	175,0	119,0	134,0	12

Web: <http://cat.hansa-flex.com/de/KSBKRMMENTL>

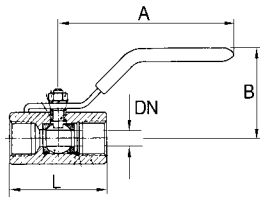
K-S-BKR M ENTL ABSCHL**Sicherheitskugelhähne abschließbar, mit Entlüftung**

2/2-Wege-Sicherheitskugelhahn aus Edelstahl. Speziell für Druckluftanwendungen. Der Kugelhahn ist abschließbar und hat eine Entlüftungsbohrung.

Betriebsdruck:	max. 10 bar
Betriebstemperatur:	-20 °C bis max. +100 °C
Entlüftungsbohrung:	M 5
Gewinde Beschreibung:	Rp-Gewinde nach ISO 7-1
Handhebel:	Edelstahl - PVC überzogen
Kugelabdichtung:	PTFE / NBR
Spindelabdichtung:	PTFE
Werkstoff:	Edelstahl

Hinweis: G-Gewinde nach DIN EN ISO 228-1, mit ISO-Anflanschplatte (nach ISO 5211) Weitere Angaben auf Anfrage.

Bezeichnung	DN	Gewinde	A mm	B mm	L mm
K-07 30 15 16	8	Rp 1/4	100,0	50,0	55,0
K-07 30 15 17	10	Rp 3/8	100,0	50,0	55,0
K-07 30 15 18	15	Rp 1/2	130,0	60,0	65,0
K-07 30 15 19	20	Rp 3/4	130,0	64,0	74,6
K-07 30 15 20	25	Rp 1	165,0	71,0	88,0
K-07 30 15 21	32	Rp 1 1/4	165,0	78,0	102,0
K-07 30 15 22	40	Rp 1 1/2	190,0	86,0	110,0
K-07 30 15 23	50	Rp 2	190,0	95,0	125,0

Web: <http://cat.hansa-flex.com/de/KSBKRMENLABSCHL>

Zubehör:

K-VORHAENGESCHLOSS - Vorhängeschloss

6

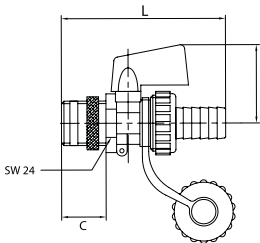
K-KFE-BKR**KFE-Kugelhähne**

Kessel-, Füll- und Entleerhähne für Heizungsanlagen.

Betriebsdruck:	max. 10 bar
Medientemperatur:	max. +110 °C
Tülle:	LW 13
Handhebel:	Zink-Druckguss
Kugel, Schneidringdichtung:	PTFE
Spindelabdichtung, Schlauchtülle, Kappe:	EPDM

Hinweis: Weitere Angaben auf Anfrage.

Bezeichnung	Gewinde	B mm	C mm	L mm	Werkstoff
K-07 30 30 34	G 1/2	37,0	20,0	74,6	Messing blank
K-07 30 30 35	G 1/2	37,0	20,0	74,6	Messing vernickelt



Web: <http://cat.hansa-flex.com/de/KKFEBK>

K-BKR MINI BLAUER GR

Mini-Kugelhähne - mit blauer Drehgriffoberfläche

Betriebsdruck: max. 10 bar
Gewinde Beschreibung: Innengewinde G (DIN EN ISO 228-1), Außengewinde R (ISO 7-1)
Medientemperatur: -10 °C bis +80 °C
Drehgriff: Kunststoff
Gehäuse und Kugel: Messing vernickelt
Kugelabdichtung: PTFE
Spindelabdichtung: NBR

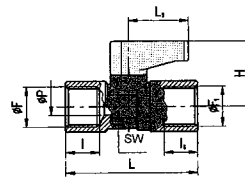

Hinweis: Weitere Angaben auf Anfrage.

Bezeichnung	DN	Gewinde	H	L	L1	SW
			mm	mm	mm	mm
K- 07 30 20 06	6	G 1/8 innen	23,0	34,0	24,0	15
K- 07 30 20 07	6	G 1/4 innen	23,0	38,0	24,0	15
K- 07 30 20 08	8	G 3/8 innen	24,0	43,0	24,0	17
K- 07 30 20 09	10	G 1/2 innen	27,0	49,0	24,0	21
K- 07 30 20 02	6	G 1/8 innen / R 1/8 außen	23,0	34,0	24,0	15
K- 07 30 20 03	6	G 1/4 innen / R 1/4 außen	23,0	39,0	24,0	15
K- 07 30 20 04	8	G 3/8 innen / R 3/8 außen	24,0	43,0	24,0	17
K- 07 30 20 05	10	G 1/2 innen / R 1/2 außen	27,0	50,0	24,0	21

Web: <http://cat.hansa-flex.com/de/KBKRMINIPLAUERGR>

K-BKR MINI GLATTE OBERFLAECHE

Mini-Kugelhähne - glatte Oberfl.

Einsatzbereich: Druckluft, Wasser, Öle, ungiftige Gase
Betriebsdruck: max. 10 bar
Medientemperatur: -10 °C bis +80 °C
Gehäuse und Kugel: Messing vernickelt
Handhebel, Drehgriff: Kunststoff
Kugelabdichtung: PTFE
Spindelabdichtung: NBR

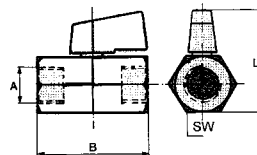

Hinweis: Weitere Angaben auf Anfrage.

Bezeichnung	Gewinde	B	L	SW
		mm	mm	mm
K- 07 30 20 86	G 1/8 innen	39,0	38,0	20
K- 07 30 20 87	G 1/4 innen	39,0	38,0	20
K- 07 30 20 88	G 3/8 innen	42,0	38,0	20
K- 07 30 20 89	G 1/2 innen	47,0	38,0	24
K- 07 30 20 82	G 1/8 innen/außen	39,0	38,0	20
K- 07 30 20 83	G 1/4 innen/außen	39,0	38,0	20
K- 07 30 20 84	G 3/8 innen/außen	40,0	38,0	20
K- 07 30 20 85	G 1/2 innen/außen	45,0	38,0	24

Web: <http://cat.hansa-flex.com/de/KBKRMINGLATTEOBERFLAECHE>

K-BKR MINI DREGRIF 1

Mini-Kugelhähne

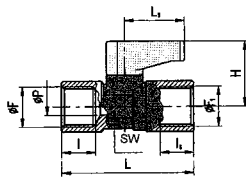

Betriebsdruck: max. 10 bar
Medientemperatur: -10 °C bis +80 °C
Drehgriff: Kunststoff
Gehäuse und Kugel: Messing vernickelt
Kugelabdichtung: PTFE
Spindelabdichtung: NBR

Hinweis: Weitere Angaben auf Anfrage.

Bezeichnung	DN	Gewinde	H mm	L mm	L1 mm	SW mm
K-07 30 20 48	6	Rp 1/8 innen	21,5	36,5	19,0	14
K-07 30 20 49	6	Rp 1/4 innen	21,5	43,0	19,0	14
K-07 30 29 76	7	Rp 3/8 innen	22,5	48,0	18,0	18
K-07 30 29 77	10	Rp 1/2 innen	32,0	59,0	25,0	22
K-07 30 20 30	6	R/Rp 1/8 außen / 1/8 innen	21,5	35,5	19,0	14
K-07 30 20 31	6	R/Rp 1/4 außen / 1/8 innen	21,5	38,0	19,0	14
K-07 30 20 32	6	R/Rp 1/4 außen / 1/4 innen	21,5	40,5	19,0	14
K-07 30 20 33	6	R/Rp 3/8 außen / 1/4 innen	21,5	41,5	19,0	14
K-07 30 29 78	8	R/Rp 3/8 außen / 3/8 innen	22,5	44,5	19,5	18
K-07 30 29 79	10	R/Rp 1/2 außen / 1/2 innen	32,5	55,5	26,5	22



Web: <http://cat.hansa-flex.com/de/KBKRMINIDREGRIF1>

K-BKR MINI SAFETY

Mini-Sicherheitskugelhähne nicht abschließbar, mit Entlüftung - SAFETY

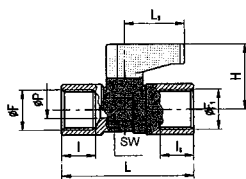

Betriebsdruck: 0,99 - 20 bar
Betriebstemperatur: -20 °C bis max. +80 °C
Entlüftungsbohrung: 2,5
Gewinde Beschreibung: G-Gewinde nach DIN EN ISO 228-1
Handhebel: PA 66
Kugelabdichtung: PTFE
Spindelabdichtung: NBR
Werkstoff: Messing vernickelt

Hinweis: Weitere Angaben auf Anfrage.

Bezeichnung	DN	Gewinde	H mm	L mm	L1 mm	SW mm
K-07 30 20 10	6	G 1/8 innen	21,0	35,0	19,0	14
K-07 30 20 11	6	G 1/4 innen	21,0	37,0	19,0	14
K-07 30 20 12	8	G 3/8 innen	21,0	42,0	19,0	18

Web: <http://cat.hansa-flex.com/de/KBKRMINISAFETY>

K-W90BK MINI**Winkel-Mini-Kugelhähne**

Einsatzbereich: Druckluft, Wasser, Öl
Betriebsdruck: -0,99 - 20 bar
Betriebstemperatur: -20 °C bis +80 °C
Gewinde Beschreibung: G-Gewinde nach DIN EN ISO 228-1
Gehäuse und Kugel: Messing verchromt
Handhebel: PA 66 glasfaserverstärkt
Kugelabdichtung: PTFE
Spindelabdichtung: NBR

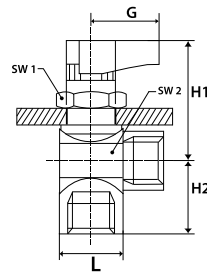

Hinweis: Weitere Angaben auf Anfrage.

Bezeichnung	DN	Gewinde	G mm	H1 mm	H2 mm	L mm	SW1 mm	SW2 mm
K-07 30 29 84	5	G 1/8 innen	19,00	33,5	15,5	28,5	17	17
K-07 30 29 85	5	G 1/4 innen	19,00	33,5	17,5	28,5	17	17
K-07 30 29 86	7	G 3/8 innen	19,00	35,0	19,5	31,0	17	21

Web: <http://cat.hansa-flex.com/de/KW90BKMINI>

K-BKR MINI VA IG**Mini-Kugelhähne, Edelstahl, 2 x Innengewinde**

Betriebsdruck: max. 64 bar
Betriebstemperatur: -20 °C bis +120 °C
Dichtung: FKM (FPM)
Gehäuse: Edelstahl 1.4401 (AISI 316)
Handhebel: Aluminium
Kugelabdichtung: PTFE
Spindel: Edelstahl 1.4401 (AISI 316)

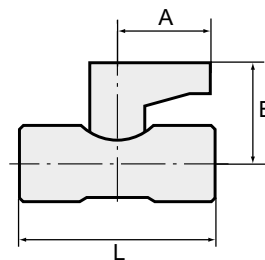

Hinweis: Weitere Angaben auf Anfrage.

Bezeichnung	DN	Gewinde	A mm	B mm	L mm
K-07 30 20 45	7	G 1/4	22,8	26,5	40,0
K-07 30 20 46	7	G 3/8	22,8	26,5	42,0
K-07 30 20 47	9	G 1/2	22,8	28,3	46,0

Web: <http://cat.hansa-flex.com/de/KBKRMINIVAIG>

K-BKR MINI VA IG AG**Mini-Kugelhähne, Edelstahl, Innengewinde / Außengewinde**

Betriebsdruck: max. 64 bar
Betriebstemperatur: -20 °C bis +120 °C
Dichtung: FKM (FPM)
Gehäuse: Edelstahl 1.4401 (AISI 316)
Handhebel: Aluminium
Kugelabdichtung: PTFE
Spindel: Edelstahl 1.4401 (AISI 316)

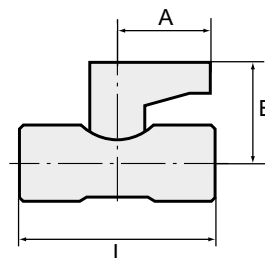

Hinweis: Weitere Angaben auf Anfrage.

Bezeichnung	DN	Gewinde	A mm	B mm	L mm
K-07 30 20 13	7	G 1/4	22,8	26,5	40,0



K-BKR MINI VA IG AG

(Fortsetzung)

Mini-Kugelhähne, Edelstahl, Innengewinde / Außengewinde

Bezeichnung	DN	Gewinde	A mm	B mm	L mm
K-07 30 20 14	7	G 3/8	22,8	26,5	42,0
K-07 30 20 15	9	G 1/2	22,8	28,3	46,0

Web: <http://cat.hansa-flex.com/de/KBKRMINIWAIGAG>

K-BKR MINI VA AG

Mini-Kugelhähne Edelstahl, 2 x Außengewinde

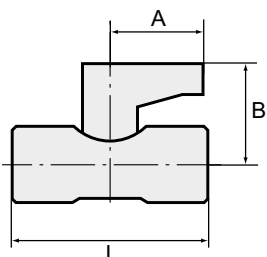

Betriebsdruck: max. 64 bar
Betriebstemperatur: -20 °C bis +120 °C
Dichtung: FKM (FPM)
Gehäuse: Edelstahl 1.4401 (AISI 316)
Handhebel: Aluminium
Kugelabdichtung: PTFE
Spindel: Edelstahl 1.4401 (AISI 316)

Hinweis: Weitere Angaben auf Anfrage.

Bezeichnung	DN	Gewinde	A mm	B mm	L mm
K-07 30 20 19	7	G 1/4	22,8	26,5	50,0
K-07 30 20 20	7	G 3/8	22,8	26,5	50,0
K-07 30 20 21	9	G 1/2	22,8	28,3	58,0

Web: <http://cat.hansa-flex.com/de/KBKRMINIWAAG>

K-3 BKR MINI L

3-Wege-Mini-Kugelhähne, L-Bohrung

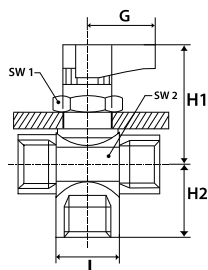

Einsatzbereich: Druckluft, Wasser, Öl
Betriebsdruck: -0,99 - 20 bar
Betriebstemperatur: -20 °C bis +80 °C
Gewinde Beschreibung: G-Gewinde nach DIN EN ISO 228-1
Gehäuse und Kugel: Messing verchromt
Handhebel: PA 66 glasfaserverstärkt
Kugelabdichtung: PTFE
Spindelabdichtung: NBR

Hinweis: Weitere Angaben auf Anfrage.

Bezeichnung	DN	Gewinde	G mm	H1 mm	H2 mm	L mm	SW1 mm	SW2 mm
K-07 30 29 87	5	G 1/8 innen	19,00	33,5	15,5	35,0	17	17
K-07 30 29 88	5	G 1/4 innen	19,00	33,5	17,5	37,0	17	17
K-07 30 29 89	7	G 3/8 innen	19,00	35,0	19,5	42,0	17	21

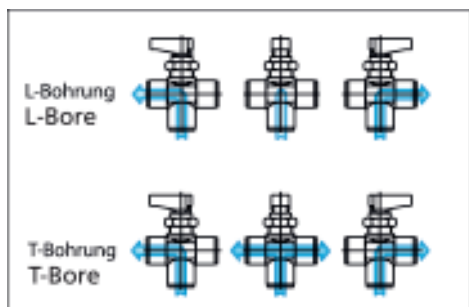

Web: <http://cat.hansa-flex.com/de/K3BKRMINIL>

K-3 BKR MINI T**3-Wege-Mini-Kugelhähne, T-Bohrung**

Einsatzbereich: Druckluft, Wasser, Öl
Betriebsdruck: -0,99 - 20 bar
Betriebstemperatur: -20 °C bis +80 °C
Gewinde Beschreibung: G-Gewinde nach DIN EN ISO 228-1
Gehäuse und Kugel: Messing verchromt
Handhebel: PA 66 glasfaserverstärkt
Kugelabdichtung: PTFE
Spindelabdichtung: NBR

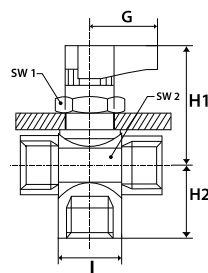

Hinweis: Weitere Angaben auf Anfrage.

Bezeichnung	DN	Gewinde	G mm	H1 mm	H2 mm	L mm	SW1 mm	SW2 mm
K-07 30 29 90	5	G 1/8 innen	19,00	33,5	15,5	35,0	17	17
K-07 30 29 91	5	G 1/4 innen	19,00	33,5	17,5	37,0	17	17
K-07 30 29 92	7	G 3/8 innen	19,00	35,0	19,5	42,0	17	21

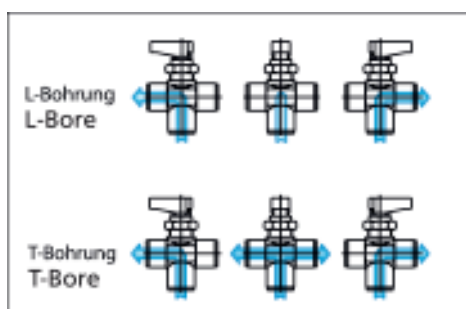

Web: <http://cat.hansa-flex.com/de/K3BKRMINIT>

K-BKR MINI DREHGRIFF**Mini-Kugelhähne mit Drehgriff**

Einsatzbereich: Druckluft, Wasser, Öle, ungiftige Gase
Betriebsdruck: max. 10 bar
Medientemperatur: -10 °C bis +90 °C
Gehäuse und Kugel: Messing vernickelt
Handhebel, Drehgriff: Kunststoff
Kugelabdichtung: PTFE
Spindelabdichtung: FKM

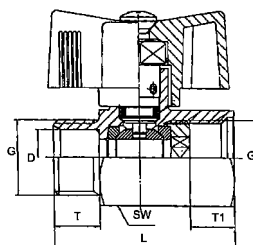

Hinweis: Weitere Angaben auf Anfrage.

Bezeichnung	DN	Gewinde	L mm	SW mm	T mm	T1 mm
K-07 30 20 50	8	G 1/4 innen	41,5	21	9,0	10,5
K-07 30 20 51	8	G 3/8 innen	41,5	21	12,0	10,0
K-07 30 20 52	10	G 1/2 innen	47,0	24	12,5	10,5
K-07 30 20 34	8	G 1/4 innen/außen	41,5	21	9,0	10,5
K-07 30 20 35	8	G 3/8 innen/außen	40,5	21	10,0	10,0
K-07 30 20 36	10	G 1/2 innen/außen	46,0	25	12,0	10,6



Web: <http://cat.hansa-flex.com/de/KBKRMINIDREHGRIFF>

K-BKR MINI HANDHEBEL

Mini-Kugelhähne mit Handhebel

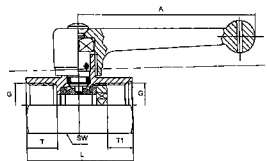

Einsatzbereich: Druckluft, Wasser, Öle, ungiftige Gase
Betriebsdruck: max. 10 bar
Medientemperatur: -10 °C bis +90 °C
Gehäuse und Kugel: Messing vernickelt
Handhebel, Drehgriff: Kunststoff
Kugelabdichtung: PTFE
Spindelabdichtung: FKM

Hinweis: Weitere Angaben auf Anfrage.

Bezeichnung	DN	Gewinde	A mm	L mm	SW mm	T mm	T1 mm
K-07 30 21 16	8	G 1/4 innen	68,5	41,5	21	9,0	10,5
K-07 30 21 17	8	G 3/8 innen	68,5	41,5	21	12,0	10,0
K-07 30 21 18	10	G 1/2 innen	68,5	47,0	25	12,5	10,5
K-07 30 20 90	8	G 1/4 innen/außen	68,5	41,5	20	9,0	10,5
K-07 30 20 91	8	G 3/8 innen/außen	68,5	40,5	21	10,0	10,0
K-07 30 20 92	10	G 1/2 innen/außen	68,5	46,5	25	12,0	10,6



Web: <http://cat.hansa-flex.com/de/KBKRMINIHANDHEBEL>

6

K-BKR MINI SERIE VALVE LINE

Mini-Kugelhähne - sandgestrahlte Ausf. Serie »valve line«

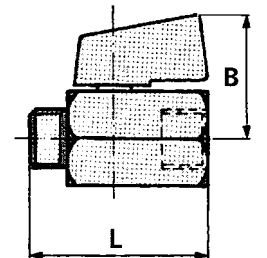

Betriebsdruck: max. 10 bar
Medientemperatur: -10 °C bis +90 °C
Drehgriff: Kunststoff
Gehäuse und Kugel: Messing vernickelt
Kugelabdichtung: PTFE
Spindelabdichtung: NBR

Bezeichnung	DN	Gewinde	B mm	L mm	SW mm
K-07 30 21 69	8	1/4 innen	28,0	42,0	20
K-07 30 21 70	8	3/8 innen	28,0	42,0	20
K-07 30 21 71	10	1/2 innen	29,0	45,5	24
K-07 30 21 72	8	1/4 innen/außen	28,0	40,5	20
K-07 30 21 73	8	3/8 innen/außen	28,0	40,5	20
K-07 30 21 74	10	1/2 innen/außen	29,0	44,5	24

Web: <http://cat.hansa-flex.com/de/KBKRMINISERIEVALVELINE>

K-BKR ECKFORM IG AG 1

Kugelhähne, Eckform, Innen/Innengewinde

Einsatzbereich:	Gas, Druckluft, Wasser, Öl, schwache Laugen
Betriebsdruck:	Flüssigkeiten: 40 / 32 bar abhängig von der Anschlussgröße; Gas: max. 5 bar (MOP 5)
Betriebstemperatur:	-15 °C bis +100 °C für Flüssigkeiten; -15 °C bis +60 °C für Gas
Gewinde Beschreibung:	R- bzw. Rp-Gewinde nach ISO 7-1
Gehäuse, Innenteile:	Messing vernickelt
Hebel:	Alu, gelb lackiert
Kugelabdichtung:	PTFE
Spindelabdichtung:	NBR

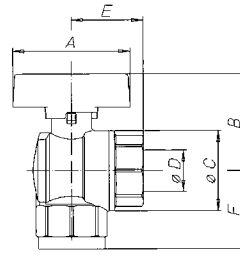

Hinweis: Weitere Angaben auf Anfrage.

Bezeichnung	DN	Gewinde	PN (bar)	A mm	B mm	Ø C mm	E mm	F mm
K- 07 30 20 42	15	Rp 1/2	40	47,0	38,0	31,0	31,0	33,0
K- 07 30 20 43	20	Rp 3/4	40	56,0	46,0	39,0	35,0	38,0
K- 07 30 20 44	25	Rp 1	40	56,0	50,0	48,0	42,0	46,0

Web: <http://cat.hansa-flex.com/de/KBKRECKFORMIGAG1>

K-BKR ECKFORM IG AG AUS

Kugelhähne, Eckform, Innen/Außengewinde (Außengewinde seitlich)

Einsatzbereich:	Gas, Druckluft, Wasser, Öl, schwache Laugen
Betriebsdruck:	Flüssigkeiten: 40 / 32 bar abhängig von der Anschlussgröße; Gas: max. 5 bar (MOP 5)
Betriebstemperatur:	-15 °C bis +100 °C für Flüssigkeiten; -15 °C bis +60 °C für Gas
Gewinde Beschreibung:	R- bzw. Rp-Gewinde nach ISO 7-1
Gehäuse, Innenteile:	Messing vernickelt
Hebel:	Alu, gelb lackiert
Kugelabdichtung:	PTFE
Spindelabdichtung:	NBR

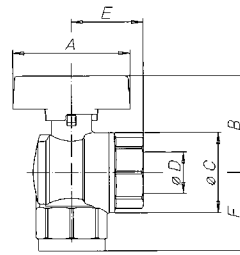

Hinweis: Weitere Angaben auf Anfrage.

Bezeichnung	DN	Gewinde	PN (bar)	A mm	B mm	Ø C mm	E mm	F mm
K- 07 30 20 27	15	R/Rp 1/2	40	47,0	37,0	31,0	37,0	33,0
K- 07 30 20 28	20	R/Rp 3/4	40	56,0	46,0	38,9	43,0	38,0
K- 07 30 20 29	25	R/Rp 1	40	56,0	50,0	48,0	51,0	46,0

Web: <http://cat.hansa-flex.com/de/KBKRECKFORMIGAGGAUS>

K-BKR ECKFORM AG AG

Kugelhähne, Eckform, Außen/Außengewinde

Einsatzbereich:	Gas, Druckluft, Wasser, Öl, schwache Laugen
Betriebsdruck:	Flüssigkeiten: 40 / 32 bar abhängig von der Anschlussgröße; Gas: max. 5 bar (MOP 5)
Betriebstemperatur:	-15 °C bis +100 °C für Flüssigkeiten; -15 °C bis +60 °C für Gas
Gewinde Beschreibung:	R- bzw. Rp-Gewinde nach ISO 7-1
Gehäuse, Innenteile:	Messing vernickelt
Hebel:	Alu, gelb lackiert
Kugelabdichtung:	PTFE
Spindelabdichtung:	NBR

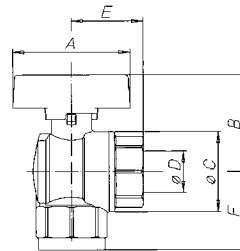

Hinweis: Weitere Angaben auf Anfrage.

Bezeichnung	DN	Gewinde	PN (bar)	A mm	B mm	Ø C mm	E mm	F mm
K- 07 30 20 16	15	R 1/2	40	47,0	38,0	31,0	37,0	35,0



K-BKR ECKFORM AG AG

(Fortsetzung)

Kugelhähne, Eckform, Außen/Außengewinde

Bezeichnung	DN	Gewinde	PN (bar)	A mm	B mm	Ø C mm	E mm	F mm
K-07 30 20 17	20	R 3/4	40	56,0	46,0	38,5	43,0	40,0
K-07 30 20 18	25	R 1	40	56,0	50,0	48,0	51,0	48,0

Web: <http://cat.hansa-flex.com/de/KBKRECKFORMAGAG>**K-BKR FEINEINSTELLUNG****Kugelhähne - Feineinstellung**

Messingkugelhahn der Standardbaureihe mit Feineinstellung. Anders als beim klassischen Standardkugelhahn (Auf / Zu-Funktion), ermöglicht dieses Modell über eine entsprechende Spindeltechnik das fein dosierte Öffnen bzw. Schließen einer Leitung. Somit ist eine präzise Regulierung des Durchflusses gewährleistet und Druckstöße können vermieden werden. Eine Skala auf dem Handrad zeigt die Kugelstellung an. Der Hahn ist aus bleireduziertem Messing gefertigt und im Inneren in messingblanker Ausführung. Somit kann der Hahn bedenkenlos für die Verwendung mit Trinkwasser eingesetzt werden. Er entspricht der europäischen Norm EN 13828 und dem Arbeitspapier DVGW W 570.

Betriebsdruck:	max. 40 bar
Betriebstemperatur:	-15 °C bis +100 °C
Gewinde Beschreibung:	G-Gewinde nach DIN EN ISO 228-1
Gehäuse:	Messing vernickelt (außen); Messing blank (innen)
Handrad:	Kunststoff
Kugel:	Messing verchromt
Kugelabdichtung:	PTFE
Spindelabdichtung:	NBR

Hinweis: Weitere Angaben auf Anfrage.

Bezeichnung	DN	Gewinde	A mm	B mm	L mm
K-07 30 00 41	10	G 3/8	83,0	63,0	43,4
K-07 30 00 42	15	G 1/2	83,0	70,0	50,1
K-07 30 00 43	20	G 3/4	83,0	76,0	58,0
K-07 30 00 44	25	G 1	83,0	80,0	68,8
K-07 30 00 45	32	G 1 1/4	130,0	110,0	81,0
K-07 30 00 46	40	G 1 1/2	130,0	116,0	93,2
K-07 30 00 47	50	G 2	130,0	123,0	110,2

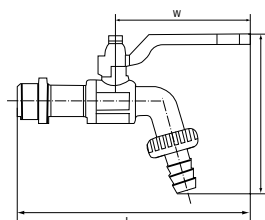
Web: <http://cat.hansa-flex.com/de/KBKRFINEINSTELLUNG>**K-KUGELAUSLAUFHAEHNE MS NI****Kugelauslaufhähne - Messing vernickelt**

Mit Schlauchtülle, Gewinde nach ISO 228-1.

Einsatzbereich:	Wasser, gasförmige und nicht aggressive Medien, Druckluft
Betriebsdruck:	15 bar (12 bar bei G 1)
Temp. Bereich:	-20 °C bis +80 °C
Dichtung:	Teflon/NBR
Gehäuse:	Messing vernickelt
Werkstoff:	Dichtung: Teflon/NBR

Hinweis: Weitere Angaben auf Anfrage.

Bezeichnung	DN	Anschluss	PN (bar)	H mm	L mm	W mm
K-07 30 30 33	10	G 3/8 außen	15	93,0	135,0	80,0
K-07 30 30 29	15	G 1/2 außen	15	93,0	137,0	80,0
K-07 30 30 31	20	G 3/4 außen	15	109,0	148,5	88,5
K-07 30 30 27	25	G 1 außen	12	126,0	158,0	88,5

Web: <http://cat.hansa-flex.com/de/KKUGELAUSLAUFHAEHNEMSNI>

K-KUGELAUSLAUFHÄHNNE VA**Kugelauslaufhähne - Edelstahl**

Mit Schlauchtülle, Gewinde nach ISO 228-1, mit abschließbarem Handhebel.

Einsatzbereich: Wasser, gasförmige und nicht aggressive Medien, Druckluft

Betriebsdruck: 16 bar

Temp. Bereich: -10 °C bis +150 °C

Dichtung: Teflon/NBR

Gehäuse: Edelstahl 1.4401

Werkstoff: Dichtung: Teflon/NBR

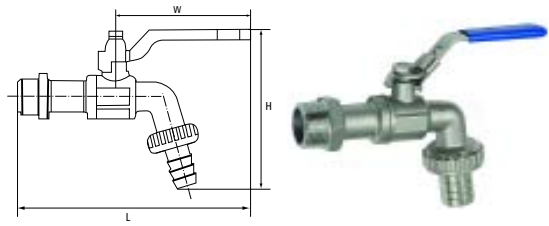

Hinweis: Weitere Angaben auf Anfrage.

Bezeichnung	DN	Anschluss	PN (bar)	H mm	L mm	W mm
K-07 30 30 30	12	G 1/2 außen	16	91,0	149,0	90,0
K-07 30 30 32	20	G 3/4 außen	16	102,0	156,0	90,0
K-07 30 30 28	25	G 1 außen	16	116,0	145,0	90,0

Web: <http://cat.hansa-flex.com/de/KKUGELAUSLAUFHAEHNEVA>

K-3 BKR T VA LEICHT**3-Wege-Kugelhähne, T-Bohrung, leichte Ausführung**

Allseitig abdichtende Ausführung mit T-Bohrung. Im Gegensatz zur Baureihe 1084 hat dieses Modell keine 360°-Hebelrotation, sondern lediglich 90°.

Somit sind anstelle von 4 lediglich 2 Schaltstellungen möglich.

Gewinde Beschreibung: Rp-Gewinde nach ISO 7-1

Medientemperatur: -15 °C bis max. +100 °C

Dichtmaterial: PTFE

Feder: Edelstahl

Gehäuse und Kugel: Messing vernickelt

Handhebel: Aluminium, schwarz lackiert

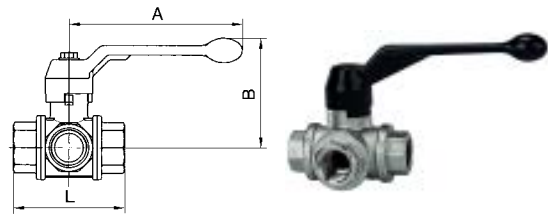

Hinweis: Weitere Angaben auf Anfrage.

Bezeichnung	DN	Gewinde	A mm	B mm	Bohrung Kugel	L mm	max. Betriebsdruck bei 20°C bar
K-07 30 19 68	15	Rp 1/2	130,0	85,0	13	80,0	40
K-07 30 19 69	20	Rp 3/4	160,0	98,0	18	96,0	40
K-07 30 19 70	25	Rp 1	160,0	102,0	23	113,0	25
K-07 30 19 71	32	Rp 1 1/4	195,0	121,0	29	130,0	16
K-07 30 19 72	40	Rp 1 1/2	195,0	125,0	35	147,0	16
K-07 30 19 73	50	Rp 2	235,0	141,0	44	169,0	16

Web: <http://cat.hansa-flex.com/de/K3BKRTVALEICHT>

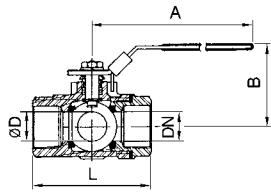
K-3 BKR L VA**3-Wege-Kugelhähne, L-Bohrung**

L-Bohrung, reduzierter Durchgang. Allseitig dichtende Ausführung mit integrierter ISO-Flanschplatte (ISO 5211). Mehrere Schaltvarianten durch 360° Hebelrotation.

Betriebsdruck:	max. 63 bar
Betriebstemperatur:	max. 160 °C
Bohrung:	L-Form
Richtwerte:	Bis 40 °C: 63 bar, 150 °C: 28 bar
Dichtung:	RTFE
Handhebel:	Edelstahl
Kugelhahn:	Edelstahl 1.4408

Hinweis: G-Gewinde nach DIN EN ISO 228-1, mit ISO-Anflanschplatte (nach ISO 5211) Weitere Angaben auf Anfrage. Zur Verwendung an Geräten, die beim Ausschalten aufgrund von Sicherheitsvorschriften oder aus schalttechnischen Gründen entlüftet werden müssen. Beim Absperrern werden die Druckluftgeräte vom Netz getrennt, gleichzeitig erfolgt die Entlüftung.

Bezeichnung	DN	Gewinde	A mm	B mm	L mm	Ø D mm
K-07 30 15 02	8	G 1/4	114,0	73,0	80,0	11,0
K-07 30 15 03	10	G 3/8	114,0	73,0	80,0	11,0
K-07 30 15 04	15	G 1/2	114,0	73,0	80,0	12,5
K-07 30 15 05	20	G 3/4	133,0	78,0	87,0	16,0
K-07 30 15 06	25	G 1	133,0	83,0	100,0	20,0
K-07 30 15 07	32	G 1 1/4	187,0	92,0	123,0	25,0
K-07 30 15 08	40	G 1 1/2	187,0	98,0	142,0	31,8
K-07 30 15 09	50	G 2	187,0	126,0	170,0	38,1

Web: <http://cat.hansa-flex.com/de/K3BKRLVA>

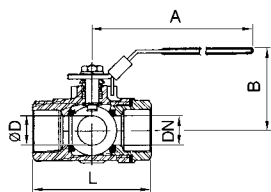
K-3 BKR T VA**3-Wege-Kugelhähne, T-Bohrung**

T-Bohrung, reduzierter Durchgang. Allseitig dichtende Ausführung mit integrierter ISO-Flanschplatte (ISO 5211). Mehrere Schaltvarianten durch 360° Hebelrotation.

Betriebsdruck:	max. 63 bar
Betriebstemperatur:	max. 160 °C
Bohrung:	T-Form
Richtwerte:	Bis 40 °C: 63 bar, 150 °C: 28 bar
Dichtung:	RTFE
Handhebel:	Edelstahl
Kugelhahn:	Edelstahl 1.4408

Hinweis: G-Gewinde nach DIN EN ISO 228-1, mit ISO-Anflanschplatte (nach ISO 5211) Weitere Angaben auf Anfrage. Zur Verwendung an Geräten, die beim Ausschalten aufgrund von Sicherheitsvorschriften oder aus schalttechnischen Gründen entlüftet werden müssen. Beim Absperrern werden die Druckluftgeräte vom Netz getrennt, gleichzeitig erfolgt die Entlüftung.

Bezeichnung	DN	Gewinde	A mm	B mm	L mm	Ø D mm
K-07 30 15 10	15	G 1/2	114,0	73,0	80,0	12,5
K-07 30 15 11	20	G 3/4	133,0	78,0	87,0	16,0
K-07 30 15 12	25	G 1	133,0	83,0	100,0	20,0
K-07 30 15 13	32	G 1 1/4	187,0	92,0	123,0	25,0
K-07 30 15 14	40	G 1 1/2	187,0	98,0	142,0	31,8
K-07 30 15 15	50	G 2	187,0	126,0	170,0	38,1

Web: <http://cat.hansa-flex.com/de/K3BKRTVA>

3 BKR ND L

3-Wege-Kugelhahn, Niederdruckausführung

Anschluss 1 - 3: BSP-Innengewinde zylindrisch
Dichtform 1 - 3: Form A
Bohrung: L-Form
Schaltweg: 0°; 90°
Temp. Bereich: Wasser: 0 °C bis + 150 °C, Luft: - 20 °C bis + 150 °C
Oberfläche: vernickelt
Werkstoff: Gehäuse aus Messing, Griff aus Aluminium, Kugel aus Messing, hart verchromt, Kugeldichtung aus PTFE

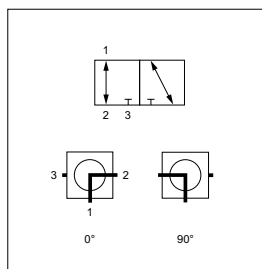

Bestellhinweise: Andere Druck- und Temperaturwerte auf Anfrage.

Bezeichnung	DN*	Anschlussgewinde	Betriebsdruck bar
3 BKR 06 ND L	6	G 1/4" -19	25,0
3 BKR 10 ND L	10	G 3/8" -19	25,0
3 BKR 13 ND L	12	G 1/2" -14	25,0
3 BKR 20 ND L	19	G 3/4" -14	25,0
3 BKR 25 ND L	25	G 1" -11	25,0
3 BKR 32 ND L	31	G 1.1/4" -11	25,0
3 BKR 40 ND L	38	G 1.1/2" -11	25,0
3 BKR 50 ND L	50	G 2" -11	25,0

DN = Nenndurchmesser, Nennweite

Web: <http://cat.hansa-flex.com/de/3BKRNDLPNEU>

3 BKR ND T

3-Wege-Kugelhahn, Niederdruckausführung

Anschluss 1 - 3: BSP-Innengewinde zylindrisch
Dichtform 1 - 3: Form A
Bohrung: T-Form
Schaltweg: 0°; 90°
Temp. Bereich: Wasser: 0 °C bis + 150 °C, Luft: - 20 °C bis + 150 °C
Oberfläche: vernickelt
Werkstoff: Gehäuse aus Messing, Griff aus Aluminium, Kugel aus Messing, hart verchromt, Kugeldichtung aus PTFE

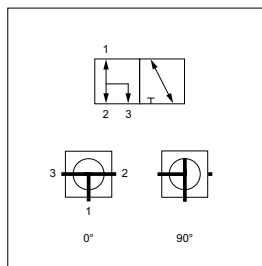

Bestellhinweise: Andere Druck- und Temperaturwerte auf Anfrage.

Bezeichnung	DN*	Anschlussgewinde	Betriebsdruck bar
3 BKR 06 ND T	6	G 1/4" -19	25,0
3 BKR 10 ND T	10	G 3/8" -19	25,0
3 BKR 13 ND T	12	G 1/2" -14	25,0
3 BKR 20 ND T	19	G 3/4" -14	25,0
3 BKR 25 ND T	25	G 1" -11	25,0
3 BKR 32 ND T	31	G 1.1/4" -11	25,0
3 BKR 40 ND T	38	G 1.1/2" -11	25,0
3 BKR 50 ND T	51	G 2" -11	25,0

DN = Nenndurchmesser, Nennweite

Web: <http://cat.hansa-flex.com/de/3BKRNDTPNEU>

K-BKR STAN DOP VA

Edelstahlkugelhähne, Stellantrieb doppelwirkend

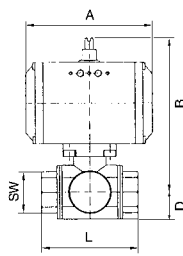

2-Wege-Hahn, 3-teilig, voller Durchgang

- Bauart:** pneumatischer Schwenkantrieb in doppelt- oder einfachwirkender Ausführung und integriertem Stellungsanzeiger
- Betriebsdruck:** max. 63 bar (abhängig von Temperatur und Nennweite)
- Betriebstemperatur:** -20 °C bis +70°C
- Drehwinkel:** 90 °
- Genormte Schnittstellen:** Verbindungsstelle Antrieb/Armatur: vier bzw. acht Innengewinde im Antriebsgehäuse nach EN ISO 5211, Verbindungsstelle Antrieb/S
- Steuerdruck:** 5,5 bar
- Ventiladapter:** nach NAMUR
- Antrieb:** Aluminium eloxiert
- Antriebsdichtung:** NBR
- Kugelhahn:** Edelstahl 1.4401, mit ISO-Flanschplatte
- Kugelhahndichtung:** PTFE

Hinweis: Weitere Angaben auf Anfrage.

Bezeichnung	DN	Gewinde	A mm	B mm	D mm	L mm	SW mm
K-07 30 02 42	15	Rp 1/2	133,0	144,0	24,0	75,0	29
K-07 30 02 43	15	Rp 1/2	116,0	135,0	24,0	75,0	29
K-07 30 02 44	20	Rp 3/4	133,0	148,0	27,0	80,0	35
K-07 30 02 45	20	Rp 3/4	116,0	139,0	27,0	80,0	35
K-07 30 02 46	25	Rp 1	133,0	157,0	30,0	90,0	41
K-07 30 02 47	32	Rp 1 1/4	137,0	176,0	37,0	110,0	50
K-07 30 02 48	40	Rp 1 1/2	137,0	186,0	40,0	120,0	58
K-07 30 02 49	50	Rp 2	161,0	207,0	50,0	140,0	74
K-07 30 02 50	65	Rp 2 1/2	180,0	238,0	60,0	185,0	89
K-07 30 02 51	80	Rp 3	209,0	257,0	82,0	205,0	104

Web: <http://cat.hansa-flex.com/de/KBKRSTANDOPVA>**K-BKR STAN EIN FED VA**

Edelstahlkugelhähne, Stellantrieb einfachwirkend - federschließend

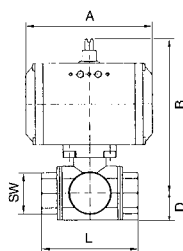

2-Wege-Hahn, 3-teilig, voller Durchgang

- Bauart:** pneumatischer Schwenkantrieb in doppelt- oder einfachwirkender Ausführung und integriertem Stellungsanzeiger
- Betriebsdruck:** max. 63 bar (abhängig von Temperatur und Nennweite)
- Betriebstemperatur:** -20 °C bis +70°C
- Drehwinkel:** 90 °
- Genormte Schnittstellen:** Verbindungsstelle Antrieb/Armatur: vier bzw. acht Innengewinde im Antriebsgehäuse nach EN ISO 5211, Verbindungsstelle Antrieb/S
- Steuerdruck:** 5,5 bar
- Ventiladapter:** nach NAMUR
- Antrieb:** Aluminium eloxiert
- Antriebsdichtung:** NBR
- Kugelhahn:** Edelstahl 1.4401, mit ISO-Flanschplatte
- Kugelhahndichtung:** PTFE

Hinweis: Weitere Angaben auf Anfrage.

Bezeichnung	DN	Gewinde	A mm	B mm	D mm	L mm	SW mm
K-07 30 02 59	15	Rp 1/2	133,0	144,0	24,0	75,0	29
K-07 30 02 60	15	Rp 1/2	116,0	135,0	24,0	75,0	29
K-07 30 02 61	20	Rp 3/4	133,0	148,0	27,0	80,0	35
K-07 30 02 62	25	Rp 1	137,0	170,0	33,0	90,0	41
K-07 30 02 63	32	Rp 1 1/4	161,0	188,0	37,0	110,0	50
K-07 30 02 64	40	Rp 1 1/2	180,0	198,0	40,0	120,0	58
K-07 30 02 65	50	Rp 2	209,0	224,0	50,0	140,0	74



(Fortsetzung)

K-BKR STAN EIN FED VA

Edelstahlkugelhähne, Stellantrieb einfachwirkend - federschließend

Bezeichnung	DN	Gewinde	A mm	B mm	D mm	L mm	SW mm
K- 07 30 02 66	65	Rp 2 1/2	221,0	268,0	60,0	185,0	85
K- 07 30 02 67	80	Rp 3	221,0	280,0	67,0	205,0	100

 Web: <http://cat.hansa-flex.com/de/KBKRSTANEINFEDVA>

K-3 BKR L DOPPELWIRKEND

Edelstahlkugelhähne, 3-Wege, mit Stellantrieb doppelwirkend, L-Bohrung

3-Wege-Hahn, reduzierter Durchgang

- Bauart:** pneumatischer Schwenkantrieb in doppelt- oder einfachwirkender Ausführung und integriertem Stellungsanzeiger
- Bohrung:** L-Form
- Betriebsdruck:** max. 63 bar (abhängig von Temperatur und Nennweite)
- Betriebstemperatur:** -20 °C bis +70 °C
- Drehwinkel:** 90 °
- Genormte Schnittstellen:** Verbindungsstelle Antrieb/Armatur: vier bzw. acht Innengewinde im Antriebsgehäuse nach EN ISO 5211, Verbindungsstelle Antrieb/S
- Steuerdruck:** 5,5 bar
- Ventiladapter:** nach NAMUR
- Antrieb:** Aluminium eloxiert
- Antriebsdichtung:** NBR
- Kugelhahn:** Edelstahl 1.4401, mit ISO-Flanschplatte
- Kugelhahndichtung:** PTFE/FKM

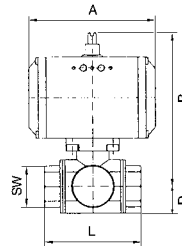
Hinweis: G-Gewinde nach DIN EN ISO 228-1, mit ISO-Anflanschplatte (nach ISO 5211) Weitere Angaben auf Anfrage.

Bezeichnung	DN	Gewinde	Stellung	A mm	B mm	D mm	L mm	SW mm
K- 07 30 02 93	15	Rp 1/2	L 1	116,0	130,0	20,0	73,0	27
K- 07 30 02 94	20	Rp 3/4	L 1	116,0	136,0	23,0	80,0	32
K- 07 30 02 95	25	Rp 1	L 1	133,0	148,5	28,5	90,0	41
K- 07 30 02 96	32	Rp 1 1/4	L 1	133,0	153,5	36,5	90,0	50
K- 07 30 02 97	40	Rp 1 1/2	L 1	137,0	173,0	37,0	105,0	55
K- 07 30 02 98	50	Rp 2	L 1	161,0	196,5	47,5	115,0	71

 Web: <http://cat.hansa-flex.com/de/K3BKRLDOPPELWIRKEND>

Kugelbohrung		Ball Bore			
		T			L
Position	0°				
	90°				
Switch position		T 1	T 2	T 3	L 4
Schaltstellung					

K-3 BKR L EINFACHWIRKEND

Edelstahlkugelhähne, 3-Wege, mit Stellantrieb einfachwirkend, L-Bohrung

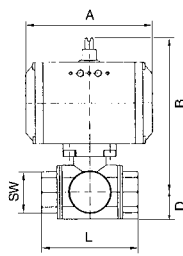

- 3-Wege-Hahn, reduzierter Durchgang
- Bauart:** pneumatischer Schwenkantrieb in doppelt- oder einfachwirkender Ausführung und integriertem Stellungsanzeiger
- Bohrung:** L-Form
- Betriebsdruck:** max. 63 bar (abhängig von Temperatur und Nennweite)
- Betriebstemperatur:** -20 °C bis +70 °C
- Drehwinkel:** 90 °
- Genormte Schnittstellen:** Verbindungsstelle Antrieb/Armatur: vier bzw. acht Innengewinde im Antriebsgehäuse nach EN ISO 5211, Verbindungsstelle Antrieb/S
- Steuerdruck:** 5,5 bar
- Ventiladapter:** nach NAMUR
- Antrieb:** Aluminium eloxiert
- Antriebsdichtung:** NBR
- Kugelhahn:** Edelstahl 1.4401, mit ISO-Flanschplatte
- Kugelhahndichtung:** PTFE/FKM

Hinweis: G-Gewinde nach DIN EN ISO 228-1, mit ISO-Anflanschplatte (nach ISO 5211) Weitere Angaben auf Anfrage.

Bezeichnung	DN	Gewinde	Stellung	A mm	B mm	D mm	L mm	SW mm
K-07 30 03 11	15	Rp 1/2	L 1	133,0	139,0	20,0	73,0	27
K-07 30 03 12	20	Rp 3/4	L 1	137,0	159,0	23,0	80,0	32
K-07 30 03 13	25	Rp 1	L 1	161,0	174,5	28,5	90,0	41
K-07 30 03 14	32	Rp 1 1/4	L 1	161,0	179,5	36,5	90,0	50
K-07 30 03 15	40	Rp 1 1/2	L 1	180,0	185,0	37,0	105,0	55
K-07 30 03 16	50	Rp 2	L 1	209,0	213,5	47,5	115,0	71

Kugelbohrung		T			L
Ball Bore					
Position	0°				
	90°				
Switch position		T 1	T 2	T 3	L 4
Schaltstellung					

Web: <http://cat.hansa-flex.com/de/K3BKRLEINFACHWIRKEND>

K-3 BKR T DOPPELWIRKEND T1

Edelstahlkugelhähne, 3-Wege, mit Stellantrieb doppelwirkend, T-Bohrung, Grundstellung

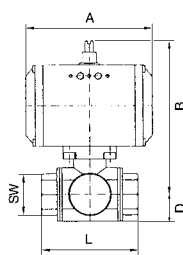

- 3-Wege-Hahn, reduzierter Durchgang
- Bauart:** pneumatischer Schwenkantrieb in doppelt- oder einfachwirkender Ausführung und integriertem Stellungsanzeiger
- Bohrung:** T-Form
- Betriebsdruck:** max. 63 bar (abhängig von Temperatur und Nennweite)
- Betriebstemperatur:** -20 °C bis +70 °C
- Drehwinkel:** 90 °
- Genormte Schnittstellen:** Verbindungsstelle Antrieb/Armatur: vier bzw. acht Innengewinde im Antriebsgehäuse nach EN ISO 5211, Verbindungsstelle Antrieb/S
- Steuerdruck:** 5,5 bar
- Ventiladapter:** nach NAMUR
- Antrieb:** Aluminium eloxiert
- Antriebsdichtung:** NBR
- Kugelhahn:** Edelstahl 1.4401, mit ISO-Flanschplatte
- Kugelhahndichtung:** PTFE/FKM

Hinweis: G-Gewinde nach DIN EN ISO 228-1, mit ISO-Anflanschplatte (nach ISO 5211) Weitere Angaben auf Anfrage.

Bezeichnung	DN	Gewinde	Stellung	A mm	B mm	D mm	L mm	SW mm
K-07 30 02 99	15	Rp 1/2	T 1	116,0	130,0	20,0	73,0	27
K-07 30 03 01	20	Rp 3/4	T 1	116,0	136,0	23,0	80,0	32
K-07 30 03 03	25	Rp 1	T 1	133,0	148,5	28,5	90,0	41
K-07 30 03 05	32	Rp 1 1/4	T 1	133,0	153,5	36,5	90,0	50



(Fortsetzung)

K-3 BKR T DOPPELWIRKEND T1

Edelstahlkugelhähne, 3-Wege, mit Stellantrieb doppelwirkend, T-Bohrung, Grundstellung

Bezeichnung	DN	Gewinde	Stellung	A mm	B mm	D mm	L mm	SW mm
K- 07 30 03 07	40	Rp 1 1/2	T 1	137,0	173,0	37,0	105,0	55
K- 07 30 03 09	50	Rp 2	T 1	161,0	196,5	47,5	115,0	71

Web: <http://cat.hansa-flex.com/de/K3BKRTDOPPELWIRKENDT1>

Kugelbohrung				
Ball Bore		T		L
Position	0°			
	90°			
Switch position		T 1	T 2	T 3
Schaltstellung				

K-3 BKR T DOPPELWIRKEND T2

Edelstahlkugelhähne, 3-Wege, mit Stellantrieb doppelwirkend, T-Bohrung, Grundstellung

3-Wege-Hahn, reduzierter Durchgang

- Bauart:** pneumatischer Schwenkantrieb in doppelt- oder einfachwirkender Ausführung und integriertem Stellungsanzeiger
- Bohrung:** T-Form
- Betriebsdruck:** max. 63 bar (abhängig von Temperatur und Nennweite)
- Betriebstemperatur:** -20 °C bis +70 °C
- Drehwinkel:** 90 °
- Genormte Schnittstellen:** Verbindungsstelle Antrieb/Armatur: vier bzw. acht Innengewinde im Antriebsgehäuse nach EN ISO 5211, Verbindungsstelle Antrieb/S
- Steuerdruck:** 5,5 bar
- Ventiladapter:** nach NAMUR
- Antrieb:** Aluminium eloxiert
- Antriebsdichtung:** NBR
- Kugelhahn:** Edelstahl 1.4401, mit ISO-Flanschplatte
- Kugelhahndichtung:** PTFE/FKM

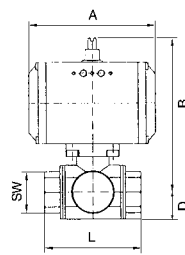

Hinweis: G-Gewinde nach DIN EN ISO 228-1, mit ISO-Anflanschplatte (nach ISO 5211) Weitere Angaben auf Anfrage.

Bezeichnung	DN	Gewinde	Stellung	A mm	B mm	D mm	L mm	SW mm
K- 07 30 03 00	15	Rp 1/2	T 2	116,0	130,0	20,0	73,0	27
K- 07 30 03 02	20	Rp 3/4	T 2	116,0	136,0	23,0	80,0	32
K- 07 30 03 04	25	Rp 1	T 2	133,0	148,5	28,5	90,0	41
K- 07 30 03 06	32	Rp 1 1/4	T 2	133,0	153,5	36,5	90,0	50
K- 07 30 03 08	40	Rp 1 1/2	T 2	137,0	173,0	37,0	105,0	55
K- 07 30 03 10	50	Rp 2	T 2	161,0	196,5	47,5	115,0	71

Web: <http://cat.hansa-flex.com/de/K3BKRTDOPPELWIRKENDT2>

Kugelbohrung				
Ball Bore		T		L
Position	0°			
	90°			
Switch position		T 1	T 2	T 3
Schaltstellung				

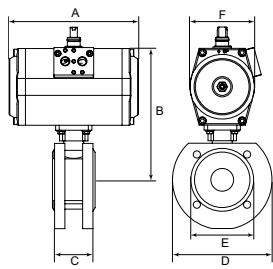
K-BKR KOM**Kompaktflansch-Kugelhähne, Stellantrieb doppelwirkend**

2-Wege-Kompaktflansch-Kugelhahn, voller Durchgang

- Bauart:** pneumatischer Schwenkantrieb in doppelt- oder einfachwirkender Ausführung und integriertem Stellungsanzeiger
- Betriebsdruck:** DN 15 - DN 50: max. 40 bar; DN 65 - DN 100: max. 16 bar
- Betriebstemperatur:** -20 °C bis +70 °C
- Drehwinkel:** 90 °
- Steuerdruck:** 5,5 bar
- Ventiladapter:** nach NAMUR
- Antrieb:** Aluminium eloxiert
- Antriebsdichtung:** NBR
- Kugelhahn:** Edelstahl 1.4408, mit ISO-Flanschplatte
- Kugelhahndichtung:** PTFE

Hinweis: Weitere Angaben auf Anfrage.

Bezeichnung	DN	A mm	B mm	C mm	D mm	E mm	F mm
K- 07 30 02 76	15	116,0	125,0	40,0	95,0	45,0	61,5
K- 07 30 02 77	20	116,0	129,3	44,0	105,0	58,0	61,5
K- 07 30 02 78	25	133,0	138,6	53,0	115,0	68,0	68,5
K- 07 30 02 79	32	137,0	158,2	58,4	135,0	78,0	80,0
K- 07 30 02 80	40	161,0	176,3	62,0	145,0	88,0	92,5
K- 07 30 02 81	50	161,0	185,5	78,0	155,0	102,0	92,5
K- 07 30 02 82	65	180,0	205,0	100,0	185,0	122,0	92,5
K- 07 30 02 83	80	209,0	240,0	120,0	200,0	138,0	110,5
K- 07 30 02 75	100	221,0	272,0	152,0	220,0	158,0	120,0

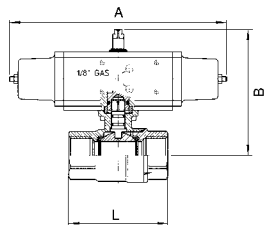
Web: <http://cat.hansa-flex.com/de/KBKRKOM>**K-BKR DOP VA****Edelstahlkugelhähne, Antrieb doppelwirkend**

- Bauart:** pneumatischer Doppelkolbenschwenkantrieb, Doppelschwingenprinzip
- Betriebsdruck:** max. 160 bar (G 3/8, G 1/2); max. 100 bar (G 3/4, G 1); max. 60 bar (G 1 1/4, G 1 1/2); max. 40 bar (G 2)
- Betriebstemperatur:** -20 °C bis +150 °C
- Drehwinkel:** 90 °
- Steuerdruck:** 5,6 bar
- Ventiladapter:** serienmäßig vorhanden
- Temp. Bereich:** -20 °C bis +80 °C
- Antrieb:** Aluminium eloxiert
- Antriebsdichtung:** NBR
- Kugelhahn:** Edelstahl 1.4401/1.4301/1.4310/1.4408, mit ISO-Flanschplatte
- Kugelhahndichtung:** PTFE/FKM

Hinweis: Weitere Angaben auf Anfrage.

Bezeichnung	DN	Gewinde	A mm	B mm	L mm
K- 07 30 02 52	10	Rp 3/8	114,0	134,0	51,0
K- 07 30 02 53	15	Rp 1/2	114,0	139,0	61,0
K- 07 30 02 54	20	Rp 3/4	130,0	153,0	70,0
K- 07 30 02 55	25	Rp 1	130,0	157,0	85,0
K- 07 30 02 56	32	Rp 1 1/4	144,0	171,0	95,0
K- 07 30 02 57	40	Rp 1 1/2	152,0	181,0	105,0
K- 07 30 02 58	50	Rp 2	169,0	196,0	125,0

Web: <http://cat.hansa-flex.com/de/KBKR DOPVA>

K-BKR EI FED VA

Edelstahlkugelhähne, Antrieb einfachwirkend, federschließend

Bauart: pneumatischer Doppelkolbenschwenkantrieb, Doppelschwingenprinzip

Betriebsdruck: max. 160 bar (G 3/8, G 1/2); max. 100 bar (G 3/4, G 1); max. 60 bar (G 1 1/4, G 1 1/2); max. 40 bar (G 2)

Betriebstemperatur: -20 °C bis +150 °C

Drehwinkel: 90 °

Steuerdruck: 5,6 bar

Ventiladapter: serienmäßig vorhanden

Temp. Bereich: -20 °C bis +80 °C

Antrieb: Aluminium eloxiert

Antriebsdichtung: NBR

Kugelhahn: Edelstahl 1.4401/1.4301/1.4310/1.4408, mit ISO-Flanschplatte

Kugelhahndichtung: PTFE/FKM

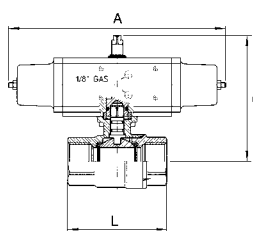

Hinweis: Weitere Angaben auf Anfrage.

Bezeichnung	DN	Gewinde	A mm	B mm	L mm
K-07 30 02 68	10	Rp 3/8	221,0	142,0	51,0
K-07 30 02 69	15	Rp 1/2	221,0	147,0	61,0
K-07 30 02 70	20	Rp 3/4	240,0	163,0	70,0
K-07 30 02 71	25	Rp 1	240,0	167,0	85,0
K-07 30 02 72	32	Rp 1 1/4	294,0	183,0	95,0
K-07 30 02 73	40	Rp 1 1/2	320,0	207,0	105,0
K-07 30 02 74	50	Rp 2	357,0	234,0	125,0

Web: <http://cat.hansa-flex.com/de/KBKREIFEDVA>

K-MBKR STELLANTR D MS

Messingkugelhähne, Stellantrieb doppelwirkend

2-Wege-Hahn, voller Durchgang

Bauart: pneumatischer Schwenkantrieb in doppelt- oder einfachwirkender Ausführung und integriertem Stellungsanzeiger

Betriebsdruck: max. 40 bar (bis DN 32); max. 25 bar (ab DN 40); max. 16 bar (ab DN 65)

Betriebstemperatur: -20 °C bis +70 °C

Drehwinkel: 90 °

Steuerdruck: 5,5 bar

Ventiladapter: serienmäßig vorhanden

Antrieb: Aluminium eloxiert

Antriebsdichtung: NBR

Kugelhahn: Messing vernickelt, mit ISO-Flanschplatte

Kugelhahndichtung: PTFE/FKM

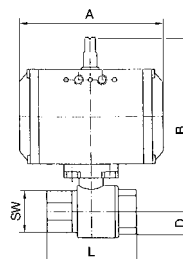

Hinweis: Weitere Angaben auf Anfrage.

Bezeichnung	DN	Gewinde	A mm	B mm	D mm	L mm	SW mm
K-07 30 02 00	15	Rp 1/2	133,0	142,0	17,0	75,0	26
K-07 30 02 01	15	Rp 1/2	116,0	133,0	17,0	75,0	26
K-07 30 02 02	20	Rp 3/4	133,0	145,0	20,0	80,0	32
K-07 30 02 03	20	Rp 3/4	116,0	136,0	20,0	80,0	32
K-07 30 02 04	25	Rp 1	133,0	148,0	25,0	90,0	41
K-07 30 02 05	25	Rp 1	116,0	139,0	25,0	90,0	41
K-07 30 02 06	32	Rp 1 1/4	116,0	150,0	30,0	110,0	50
K-07 30 02 07	40	Rp 1 1/2	133,0	166,0	36,0	120,0	55
K-07 30 02 08	50	Rp 2	137,0	191,0	45,0	140,0	70
K-07 30 02 09	65	Rp 2 1/2	161,0	213,0	57,0	155,0	83
K-07 30 02 10	80	Rp 3	161,0	225,0	68,0	182,0	98

Web: <http://cat.hansa-flex.com/de/KMBKRSTELLANTRDMS>

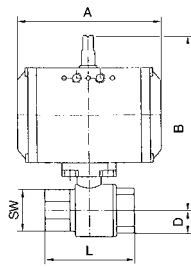
K-BKR STELLANTR E FEDER MS**Messingkugelhähne, Stellantrieb einfachwirkend - federschließend**

2-Wege-Hahn, voller Durchgang

- Bauart:** pneumatischer Schwenkantrieb in doppelt- oder einfachwirkender Ausführung und integriertem Stellungsanzeiger
- Betriebsdruck:** max. 40 bar (bis DN 32); max. 25 bar (ab DN 40); max. 16 bar (ab DN 65)
- Betriebstemperatur:** -20 °C bis +70 °C
- Drehwinkel:** 90 °
- Steuerdruck:** 5,5 bar
- Ventiladapter:** serienmäßig vorhanden
- Antrieb:** Aluminium eloxiert
- Antriebsdichtung:** NBR
- Kugelhahn:** Messing vernickelt, mit ISO-Flanschplatte
- Kugelhahndichtung:** PTFE/FKM

Hinweis: Weitere Angaben auf Anfrage.

Bezeichnung	DN	Gewinde	A mm	B mm	D mm	L mm	SW mm
K-07 30 02 27	15	Rp 1/2	133,0	142,0	17,0	75,0	26
K-07 30 02 28	20	Rp 3/4	133,0	145,0	20,0	80,0	32
K-07 30 02 29	25	Rp 1	133,0	148,0	25,0	90,0	41
K-07 30 02 30	32	Rp 1 1/4	137,0	173,0	30,0	110,0	50
K-07 30 02 31	40	Rp 1 1/2	137,0	180,0	36,0	120,0	55
K-07 30 02 32	50	Rp 2	180,0	203,0	45,0	140,0	70
K-07 30 02 33	65	Rp 2 1/2	209,0	230,0	57,0	155,0	83
K-07 30 02 34	80	Rp 3	209,0	242,0	68,0	182,0	98

Web: <http://cat.hansa-flex.com/de/KBKRSTELLANTREFEDERMS>

6

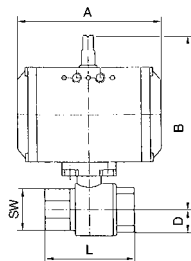
K-BKR STELLANTR E MS**Messingkugelhähne, Stellantrieb einfachwirkend - federöffnend**

2-Wege-Hahn, voller Durchgang

- Bauart:** pneumatischer Schwenkantrieb in doppelt- oder einfachwirkender Ausführung und integriertem Stellungsanzeiger
- Betriebsdruck:** max. 40 bar (bis DN 32); max. 25 bar (ab DN 40); max. 16 bar (ab DN 65)
- Betriebstemperatur:** -20 °C bis +70 °C
- Drehwinkel:** 90 °
- Steuerdruck:** 5,5 bar
- Ventiladapter:** serienmäßig vorhanden
- Antrieb:** Aluminium eloxiert
- Antriebsdichtung:** NBR
- Kugelhahn:** Messing vernickelt, mit ISO-Flanschplatte
- Kugelhahndichtung:** PTFE/FKM

Hinweis: Weitere Angaben auf Anfrage.

Bezeichnung	DN	Gewinde	A mm	B mm	D mm	L mm	SW mm
K-07 30 02 18	15	Rp 1/2	133,0	142,0	17,0	75,0	26
K-07 30 02 19	15	Rp 1/2	116,0	133,0	17,0	75,0	26
K-07 30 02 20	20	Rp 3/4	133,0	145,0	20,0	80,0	32
K-07 30 02 21	25	Rp 1	133,0	148,0	25,0	90,0	41
K-07 30 02 22	32	Rp 1 1/4	137,0	173,0	30,0	110,0	50
K-07 30 02 23	40	Rp 1 1/2	137,0	180,0	36,0	120,0	55
K-07 30 02 24	50	Rp 2	180,0	203,0	45,0	140,0	70
K-07 30 02 25	65	Rp 2 1/2	209,0	230,0	57,0	155,0	83
K-07 30 02 26	80	Rp 3	209,0	242,0	68,0	182,0	98

Web: <http://cat.hansa-flex.com/de/KBKRSTELLANTREMS>

K-3 BKR STELLANTR D L MS
Messingkugelhähne, 3-Wege, mit Stellantrieb doppelwirkend, L-Bohrung

3-Wege-Hahn, L-Bohrung, voller Durchgang

- Bauart:** pneumatischer Schwenkantrieb in doppelt- oder einfachwirkender Ausführung und integriertem Stellungsanzeiger
Bohrung: L-Form
Betriebstemperatur: -20 °C bis +70 °C
Drehwinkel: 90 °
Steuerdruck: 5,5 bar
Ventiladapter: serienmäßig vorhanden
Antrieb: Aluminium eloxiert
Antriebsdichtung: NBR
Kugelhahn: Messing vernickelt, mit ISO-Flanschplatte
Kugelhahndichtung: PTFE/FKM

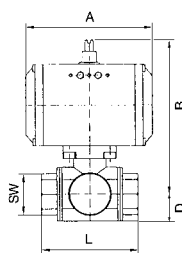
Hinweis: G-Gewinde nach DIN EN ISO 228-1, mit ISO-Anflanschplatte (nach ISO 5211) Weitere Angaben auf Anfrage.

Bezeichnung	DN	Gewinde	Stellung	PN (bar)	A mm	B mm	D mm	L mm	SW mm
K-07 30 02 84	15	Rp 1/2	L	40	116,0	133,0	20,0	64,5	25
K-07 30 02 85	20	Rp 3/4	L	40	116,0	137,0	24,0	76,0	31
K-07 30 02 86	25	Rp 1	L	40	116,0	141,5	30,0	97,0	41
K-07 30 02 87	32	Rp 1 1/4	L	40	133,0	165,5	37,0	118,0	55
K-07 30 02 88	40	Rp 1 1/2	L	25	137,0	181,5	43,0	135,0	55
K-07 30 02 89	50	Rp 2	L	25	161,0	204,0	56,0	157,0	67

Web: <http://cat.hansa-flex.com/de/K3BKRSTELLANTRDLMS>

Kugelbohrung					
Ball Bore		T		L	
Position	0°				
	90°				
Switch position		T 1	T 2	T 3	L 4
Schaltstellung					

K-3 BKR STELLANTR E L MS
Messingkugelhähne, 3-Wege, mit Stellantrieb einfachwirkend, L-Bohrung

3-Wege-Hahn, L-Bohrung, voller Durchgang

- Bauart:** pneumatischer Schwenkantrieb in doppelt- oder einfachwirkender Ausführung und integriertem Stellungsanzeiger
Bohrung: L-Form
Betriebstemperatur: -20 °C bis +70 °C
Drehwinkel: 90 °
Steuerdruck: 5,5 bar
Ventiladapter: serienmäßig vorhanden
Antrieb: Aluminium eloxiert
Antriebsdichtung: NBR
Kugelhahn: Messing vernickelt, mit ISO-Flanschplatte
Kugelhahndichtung: PTFE/FKM

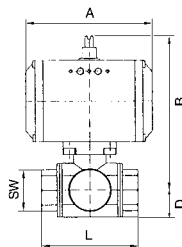
Hinweis: G-Gewinde nach DIN EN ISO 228-1, mit ISO-Anflanschplatte (nach ISO 5211) Weitere Angaben auf Anfrage.

Bezeichnung	DN	Gewinde	Stellung	PN (bar)	A mm	B mm	D mm	L mm	SW mm
K-07 30 02 90	15	Rp 1/2	L	40	133,0	142,0	20,0	64,5	25
K-07 30 02 91	25	Rp 1	L	40	133,0	150,5	30,0	97,0	41
K-07 30 02 92	40	Rp 1 1/2	L	25	180,0	193,5	43,0	135,0	55

Web: <http://cat.hansa-flex.com/de/K3BKRSTELLANTR E L MS>

Kugelbohrung					
Ball Bore		T		L	
Position	0°				
	90°				
Switch position		T 1	T 2	T 3	L 4
Schaltstellung					

K-3 BKR STELLANTR E T MS

Messingkugelhähne, 3-Wege, mit Stellantrieb doppelwirkend, T-Bohrung, Grundstellung

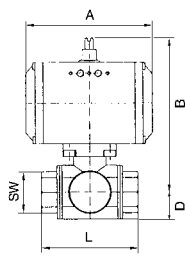

3-Wege-Hahn, T-Bohrung, voller Durchgang

- Bauart:** pneumatischer Schwenkantrieb in doppelt- oder einfachwirkender Ausführung und integriertem Stellungsanzeiger
- Bohrung:** T-Form
- Betriebstemperatur:** -20 °C bis +70 °C
- Drehwinkel:** 90 °
- Steuerdruck:** 5,5 bar
- Ventiladapter:** serienmäßig vorhanden
- Antrieb:** Aluminium eloxiert
- Antriebsdichtung:** NBR
- Kugelhahn:** Messing vernickelt, mit ISO-Flanschplatte
- Kugelhahndichtung:** PTFE/FKM

Hinweis: G-Gewinde nach DIN EN ISO 228-1, mit ISO-Anflanschplatte (nach ISO 5211) Weitere Angaben auf Anfrage.

Bezeichnung	DN	Gewinde	Stellung	PN (bar)	A	B	D	L	SW
					mm	mm	mm	mm	mm
K-07 30 03 17	15	Rp 1/2	T 3	40	133,0	142,0	20,0	64,5	25
K-07 30 03 18	20	Rp 3/4	T 3	40	133,0	146,0	24,0	76,0	31
K-07 30 03 19	25	Rp 1	T 3	40	133,0	150,5	30,0	97,0	41
K-07 30 03 20	32	Rp 1 1/4	T 3	40	161,0	191,5	37,0	118,0	55
K-07 30 03 21	40	Rp 1 1/2	T 3	25	180,0	193,5	43,0	133,0	55
K-07 30 03 22	50	Rp 2	T 3	25	209,0	221,0	56,0	157,0	67

Kugelbohrung				
Ball Bore		T		L
Position	0°			
	90°			
Switch position		T 1	T 2	T 3
Schaltstellung				

Web: <http://cat.hansa-flex.com/de/K3BKRSTELLANTRETMS>

6

K-BKR ANTR D MS

Messingkugelhähne, Antrieb doppelwirkend

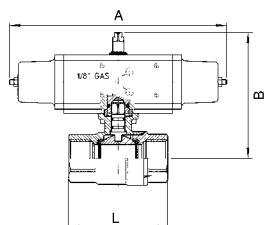

- Bauart:** pneumatischer Doppelkolbenschenkantrieb, Doppelschwingenprinzip
- Betriebsdruck:** max. 16 bar
- Betriebstemperatur:** -20 °C bis +150 °C
- Drehwinkel:** 90 °
- Steuerdruck:** 5,6 bar
- Ventiladapter:** serienmäßig vorhanden
- Temp. Bereich:** -20 °C bis +80 °C
- Antrieb:** Aluminium eloxiert
- Antriebsdichtung:** NBR
- Kugelhahn:** Messing vernickelt, mit ISO-Flanschplatte
- Kugelhahndichtung:** PTFE/FKM

Hinweis: Weitere Angaben auf Anfrage.

Bezeichnung	DN	Gewinde	A	B	L
			mm	mm	mm
K-07 30 02 11	10	Rp 3/8	70,0	87,0	69,0
K-07 30 02 12	15	Rp 1/2	70,0	87,0	69,0
K-07 30 02 13	20	Rp 3/4	70,0	94,0	77,0
K-07 30 02 14	25	Rp 1	70,0	98,0	89,0
K-07 30 02 15	32	Rp 1 1/4	114,0	123,0	103,0
K-07 30 02 16	40	Rp 1 1/2	114,0	129,0	114,0
K-07 30 02 17	50	Rp 2	130,0	145,0	134,0

Web: <http://cat.hansa-flex.com/de/KBKRANTRDMS>

K-BKR ANTR D FEDER MS**Messingkugelhähne, Antrieb einfachwirkend - federschließend**

- Bauart:** pneumatischer Doppelkolbenschenkantrieb, Doppelschwingenprinzip
- Betriebsdruck:** max. 16 bar
- Betriebstemperatur:** -20 °C bis +150 °C
- Drehwinkel:** 90 °
- Steuerdruck:** 5,6 bar
- Ventiladapter:** serienmäßig vorhanden
- Temp. Bereich:** -20 °C bis +80 °C
- Antrieb:** Aluminium eloxiert
- Antriebsdichtung:** NBR
- Kugelhahn:** Messing vernickelt, mit ISO-Flanschplatte
- Kugelhahndichtung:** PTFE/FKM

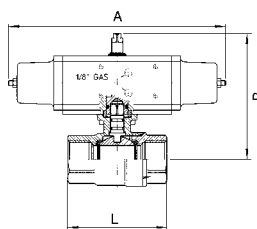

Hinweis: Weitere Angaben auf Anfrage.

Bezeichnung	DN	Gewinde	A mm	B mm	L mm
K- 07 30 02 35	10	Rp 3/8	221,0	110,0	69,0
K- 07 30 02 36	15	Rp 1/2	221,0	110,0	69,0
K- 07 30 02 37	20	Rp 3/4	221,0	117,0	77,0
K- 07 30 02 38	25	Rp 1	221,0	121,0	89,0
K- 07 30 02 39	32	Rp 1 1/4	221,0	131,0	103,0
K- 07 30 02 40	40	Rp 1 1/2	221,0	137,0	114,0
K- 07 30 02 41	50	Rp 2	240,0	155,0	134,0

Web: <http://cat.hansa-flex.com/de/KBKANTRDFEDERMS>

K-ZFL ABSP-KLAPPEN DOPPEL**Zwischenflansch-Absperrklappen, Stellantrieb doppelwirkend, min. Steuerdruck 5 bar**

- Bauart:** pneumatischer Schwenkantrieb in doppel- oder einfachwirkender Ausführung
- Betriebsdruck:** max. 16 bar
- Betriebstemperatur:** -15 °C bis +120 °C
- Medien:** Wasser/Dampf, Seewasser, Salzwasser, Ester, Keton, Alkali, Ätznatron, Natriumhydroxid. Nicht empfohlen für Kohlenwasserstoffe,
- Steuerdruck:** 5,5 bar
- Ventiladapter:** serienmäßig vorhanden, Ansteuerung über 3/2- oder 5/2-Wegeventil
- Drehwinkel:** 90 °
- Antrieb:** Aluminium eloxiert
- Antriebsdichtung:** NBR
- Gehäuse:** Grauguß GG25 epoxydharzbeschichtet, Farbe RAL 5015
- Dichtung:** EPDM
- Welle:** SS416
- Wellendichtung:** EPDM

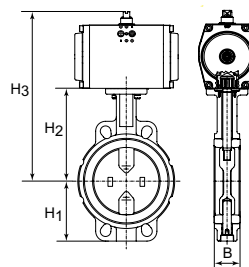

Hinweis: Weitere Angaben auf Anfrage.

Bezeichnung	Scheibe	DN	B mm	H1 mm	H2 mm	H3 mm	L mm
K- 07 30 03 28	Edelstahl CF8M/1.4404	40	38,0	68,0	108,0	212,0	94,0
K- 07 30 03 29	Edelstahl CF8M/1.4404	50	47,0	71,0	143,0	247,0	100,0
K- 07 30 03 30	Edelstahl CF8M/1.4404	65	49,0	78,0	155,0	259,0	115,0
K- 07 30 03 31	Edelstahl CF8M/1.4404	80	47,0	89,0	162,0	280,0	127,0
K- 07 30 03 32	Edelstahl CF8M/1.4404	100	56,0	102,0	178,0	308,0	163,0



K-ZFL ABSP-KLAPPEN DOPPEL

(Fortsetzung)

Zwischenflansch-Absperrklappen, Stellantrieb doppelwirkend, min. Steuerdruck 5 bar

Bezeichnung	Scheibe	DN	B mm	H1 mm	H2 mm	H3 mm	L mm
K-07 30 03 33	Edelstahl CF8M/1.4404	125	59,0	123,0	191,0	321,0	190,0
K-07 30 03 35	Edelstahl CF8M/1.4404	150	59,0	138,0	205,0	352,0	216,0

Web: <http://cat.hansa-flex.com/de/KZFLABSPKLAPPENDOPPEL>**K-ZFL ABSP-KLAPPEN EINFACH**

Zwischenflansch-Absperrklappen, Stellantrieb einfachwirkend - federschließend, min. Steuerdruck 5 bar

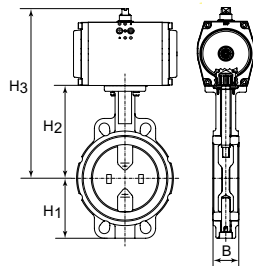

Bauart:	pneumatischer Schwenkantrieb in doppel- oder einfachwirkender Ausführung
Betriebsdruck:	max. 16 bar
Betriebstemperatur:	-15 °C bis +120 °C
Medien:	Wasser/Dampf, Seewasser, Salzwasser, Ester, Keton, Alkali, Ätznatron, Natriumhydroxid. Nicht empfohlen für Kohlenwasserstoffe,
Steuerdruck:	5,5 bar
Ventiladapter:	serienmäßig vorhanden, Ansteuerung über 3/2- oder 5/2-Wegeventil
Drehwinkel:	90 °
Antrieb:	Aluminium eloxiert
Antriebsdichtung:	NBR
Gehäuse:	Grauguß GG25 epoxyharzbeschichtet, Farbe RAL 5015
Dichtung:	EPDM
Welle:	SS416
Wellendichtung:	EPDM

Hinweis: Weitere Angaben auf Anfrage.

Bezeichnung	Scheibe	DN	B mm	H1 mm	H2 mm	H3 mm	L mm
K-07 30 03 36	Edelstahl CF8M/1.4404	40	38,0	68,0	108,0	238,0	94,0
K-07 30 03 37	Edelstahl CF8M/1.4404	50	47,0	71,0	143,0	273,0	100,0
K-07 30 03 38	Edelstahl CF8M/1.4404	65	49,0	78,0	155,0	285,0	115,0
K-07 30 03 39	Edelstahl CF8M/1.4404	80	47,0	89,0	162,0	292,0	127,0
K-07 30 03 40	Edelstahl CF8M/1.4404	100	56,0	102,0	178,0	348,0	163,0
K-07 30 03 42	Edelstahl CF8M/1.4404	125	59,0	123,0	191,0	361,0	190,0
K-07 30 03 44	Edelstahl CF8M/1.4404	150	59,0	138,0	265,0	395,0	216,0

Web: <http://cat.hansa-flex.com/de/KZFLABSPKLAPPENEINFACH>

K-ZFL ABSP-KLAPPEN

Zwischenflansch-Absperrklappen

Betriebsdruck: max. 16 bar
Betriebstemperatur: -15 °C bis +120 °C
Medien: Wasser/Dampf, Seewasser, Salzwasser, Ester, Keton, Alkali, Ätznatron, Natriumhydroxid. Nicht empfohlen für Kohlenwasserstoffe,
Temp. Bereich: -20 °C bis +120 °C
Gehäuse: Grauguß GG25 epoxydharzbeschichtet, Farbe RAL 5015
Dichtung: EPDM
Welle: SS416
Wellendichtung: EPDM
Handhebel: GG25 epoxydharzbeschichtet

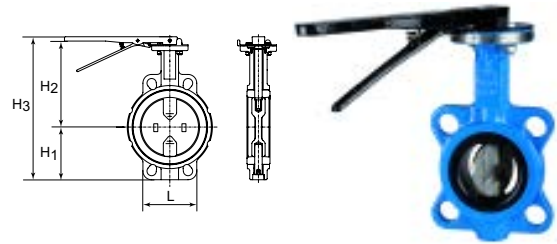

Hinweis: Weitere Angaben auf Anfrage.

Bezeichnung	Scheibe	DN	B mm	H1 mm	H2 mm	H3 mm	L mm
K- 07 30 03 45	Edelstahl CF8M/1.4404	40	38,0	68,0	94,0	198,0	94,0
K- 07 30 03 46	Edelstahl CF8M/1.4404	50	47,0	71,0	143,0	236,0	100,0
K- 07 30 03 47	Edelstahl CF8M/1.4404	65	49,0	78,0	155,0	255,0	115,0
K- 07 30 03 48	Edelstahl CF8M/1.4404	80	47,0	89,0	162,0	273,0	127,0
K- 07 30 03 49	Edelstahl CF8M/1.4404	100	56,0	102,0	178,0	302,0	163,0
K- 07 30 03 50	Edelstahl CF8M/1.4404	125	59,0	123,0	191,0	336,0	190,0
K- 07 30 03 51	Edelstahl CF8M/1.4404	150	59,0	138,0	205,0	365,0	216,0

Web: <http://cat.hansa-flex.com/de/KZFLABSPKLAPPEN>

K-ENDLAGEN-RUECKME KUNST M

Endlagen-Rückmeldung - Kunststoff Mikroschalter

Robuste Ausführung in Kunststoffgehäuse, universeller Aufbau für NAMUR-Maß 80 x 30 und 130 x 30, höhenverstellbare Füße für unterschiedliche Ritzelüberstände, weithin sichtbarer Stellungsanzeiger AUF / ZU, leicht einstellbare, selbst arretierende Schaltnocke

Kabelverschraubung: M 20 x 1,5
min. Schaltleistung: 1 mA bei 4 V DC
Nenn-Schaltleistung: 1 mA bis 5 A bei 250 V AC
Schaltfunktion: Wechsler, versilberte Schaltkontakte
Schutzart: IP 67, gem. DIN EN 60529
Temp. Bereich: -20 °C bis +70 °C
Gehäuse: Polyamid blau bzw. schwarz
Schraube: Edelstahl 1.4301
Welle: Polyamid PA6, schwarz
Deckel: Polycarbonat, transparent
Montagebrücke: PA6 mit 30 % Glasfaseranteil
Dichtungen: EPDM und NBR
Dichtmaterial: NBR



Hinweis: Weitere Angaben auf Anfrage.

Bezeichnung	Definition
K- 07 30 29 05	Endlagen-Rückmeldung, Typ M 2 - Mikroschalter

Web: <http://cat.hansa-flex.com/de/KENDLAGENRUECKMEKUNSTM>

K-ENDLAGEN-RUECKME KUNST S

Endlagen-Rückmeldung Kunststoff-indukt.Sensor



Robuste Ausführung in Kunststoffgehäuse, universeller Aufbau für NAMUR-Maß 80 x 30 und 130 x 30, höhenverstellbare Füße für unterschiedliche Ritzelüberstände, weithin sichtbarer Stellungsanzeiger AUF / ZU, leicht einstellbare, selbst arretierende Schaltnocke

Betriebsstrom:	200 mA
Kabelverschraubung:	M 20 x 1,5
Schaltfunktion:	plus schaltend, PNP Schließer, in Endlage bedämpft und unbedämpft
Schutzart:	IP 67, gem. DIN EN 60529
Temp. Bereich:	-20 °C bis +70 °C
Gehäuse:	Polyamid blau bzw. schwarz
Schraube:	Edelstahl 1.4301
Welle:	Polyamid PA6, schwarz
Deckel:	Polycarbonat, transparent
Montagebrücke:	PA6 mit 30 % Glasfaseranteil
Dichtungen:	EPDM und NBR
Dichtmaterial:	NBR

Hinweis: Weitere Angaben auf Anfrage.

Bezeichnung	Spannung	Definition
K- 07 30 29 06	9 V - 36 V DC	Endlagen-Rückmeldung, Typ D 2, mit induktiven Sensoren, 3-Leiter

Web: <http://cat.hansa-flex.com/de/KENDLAGENRUECKMEKUNSTS>

K-ENDLAGEN-RUECKME ATEX N

Endlagen-Rückmeldung ATEX-Ausführung Typ N 2



Spannungsversorgung:	Nennspannung 8 V DC
Ausgangsstrom:	bedämpft <1 mA / unbedämpft >3 mA
Schaltfunktion:	in Endlage bedämpft oder unbedämpft

Bezeichnung	Definition
K- 07 30 29 07	Endlagen-Rückmeldung, Ausführung mit induktiven NAMUR-Sensoren, ATEX

Web: <http://cat.hansa-flex.com/de/KENDLAGENRUECKMEATEXN>

K-ENDLAGEN-RUECKME ALU M

Endlagen-Rückmeldung - ALU Mikroschalter



Robuste Ausführung in Aluminiumgehäuse, universeller Aufbau für NAMUR-Maß 80 x 30 und 130 x 30, höhenverstellbare Füße für unterschiedliche Ritzelüberstände, weithin sichtbarer Stellungsanzeiger AUF / ZU, leicht einstellbare, selbst arretierende Schaltnocke

Kabelverschraubung:	M 20 x 1,5, bis zu vier Kabelverschraubungen möglich
Schaltfunktion:	Wechsler, versilberte Schaltkontakte
Schutzart:	EX TDA21 IP66/67 T 85 °C
Stromstärke:	max. 5 A
Temp. Bereich:	-20 °C bis +70 °C
Gehäuse:	Aluminium-Druckguss EN AB 46100, epoxidharz-pulverbeschichtet
Schraube:	Edelstahl
Welle:	vernickelter Stahl

Hinweis: Weitere Angaben auf Anfrage.

Bezeichnung	Spannung	Definition
K- 07 30 29 08	max. 250 V AC	Endlagen-Rückmeldung, Typ SC-M 2 - Mikroschalter

Web: <http://cat.hansa-flex.com/de/KENDLAGENRUECKMEALUM>

K-ENDLAGEN-RUECKME ALU S**Endlagen-Rückmeldung - ALU indukt. Sens.**

Robuste Ausführung in Aluminiumgehäuse, universeller Aufbau für NAMUR-Maß 80 x 30 und 130 x 30, höhenverstellbare Füße für unterschiedliche Ritzelüberstände, weithin sichtbarer Stellungsanzeiger AUF / ZU, leicht einstellbare, selbst arretierende Schaltnocke

Kabelverschraubung: M 20 x 1,5, bis zu vier Kabelverschraubungen möglich
Schaltfunktion: PNP Schließer
Schutzart: EX TDA21 IP66/67 T 85 °C
Temp. Bereich: -20 °C bis +70 °C
Gehäuse: Aluminium-Druckguss EN AB 46100, epoxidharz-pulverbeschichtet
Schraube: Edelstahl
Welle: vernickelter Stahl
Hinweis: Weitere Angaben auf Anfrage.



Bezeichnung	Spannung	Definition
K- 07 30 29 09	10 V - 30 V DC	Endlagen-Rückmeldung, Typ SC-D 2, mit induktiven Sensoren, 3-Leiter

Web: <http://cat.hansa-flex.com/de/KENDLAGENRUECKMEALUS>

K-ENDLAGEN-RUECKME ATEX SC**Endlagen-Rückmeldung ATEX-Ausführung Typ SC-N 2**

Robuste Ausführung in Aluminiumgehäuse, universeller Aufbau für NAMUR-Maß 80 x 30 und 130 x 30, höhenverstellbare Füße für unterschiedliche Ritzelüberstände, weithin sichtbarer Stellungsanzeiger AUF / ZU, leicht einstellbare, selbst arretierende Schaltnocke

Kabelverschraubung: M 20 x 1,5, bis zu vier Kabelverschraubungen möglich
Schutzart: EX TDA21 IP66/67 T 85 °C
Temp. Bereich: -20 °C bis +70 °C
Gehäuse: Aluminium-Druckguss EN AB 46100, epoxidharz-pulverbeschichtet



Hinweis: Weitere Angaben auf Anfrage.

Bezeichnung	Spannung	Definition
K- 07 30 29 10	8 V	Endlagen-Rückmeldung, Ausführung mit induktiven NAMUR-Sensoren, ATEX

Web: <http://cat.hansa-flex.com/de/KENDLAGENRUECKMEATEXSC>

K-BKR ELK 230 VAC MS**Messingkugelhähne mit Elektroantrieb 230 VAC, 50 Hz**

Spannungsbereich 230 VAC, 50 Hz bzw. 24 VDC. 2-Wege-Hahn, voller Durchgang, für neutrale Gase und Flüssigkeiten. Reversierbarer elektrischer Drehantrieb.

Betriebsdruck: DN 15 - DN 32: max. 40 bar; DN 40 - DN 50: max. 25 bar
Betriebstemperatur: -20 °C bis +70 °C
Einschaltdauer: ED 30 %
Luftfeuchtigkeit: 30 % bis 95 %
Schaltstellungen: manuelle Handnotbetätigung
Schutzklasse: IP 67
Stellzeit: 13 sec. = 230 VAC, 50 Hz, 15 sec. = 24 VDC
Umgebungstemperatur: -20 °C bis +60 °C
Aufbauflansch: ISO 5211
Gehäuse: Alu pulverbeschichtet
Kugelhahn: Messing vernickelt
Kugel, Schaltwelle: Messing hartverchromt
Kugelabdichtung: PTFE, glasfaserverstärkt
Schaltwellendichtung: FKM

Hinweis: Weitere Angaben auf Anfrage.

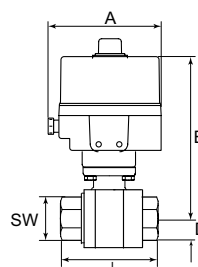

Bezeichnung	DN	Gewinde	A	B	D	L	SW
K- 07 30 20 64	15	Rp 1/2	152,0	189,0	17,0	75,0	26
K- 07 30 20 65	20	Rp 3/4	152,0	192,0	20,0	80,0	32

K-BKR ELK 230 VAC MS

(Fortsetzung)

Messingkugelhähne mit Elektroantrieb 230 VAC, 50 Hz

Bezeichnung	DN	Gewinde	A mm	B mm	D mm	L mm	SW mm
K-07 30 20 66	25	Rp 1	152,0	195,0	25,0	90,0	41
K-07 30 20 67	32	Rp 1 1/4	152,0	206,0	30,0	110,0	50
K-07 30 20 68	40	Rp 1 1/2	152,0	213,0	36,0	120,0	55
K-07 30 20 69	50	Rp 2	152,0	224,0	45,0	140,0	70

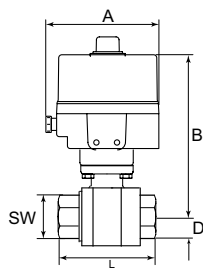
Web: <http://cat.hansa-flex.com/de/KBKRELK230VACMS>**K-BKR ELK 24 VDC MS****Messingkugelhähne mit Elektroantrieb 24 VDC**

Spannungsbereich 230 VAC, 50 Hz bzw. 24 VDC. 2-Wege-Hahn, voller Durchgang, für neutrale Gase und Flüssigkeiten. Reversierbarer elektrischer Drehantrieb.

Betriebsdruck:	DN 15 - DN 32: max. 40 bar; DN 40 - DN 50: max. 25 bar
Betriebstemperatur:	-20 °C bis +70 °C
Einschaltdauer:	ED 30 %
Luftfeuchtigkeit:	30 % bis 95 %
Schaltstellungen:	manuelle Handnotbetätigung
Schutzklasse:	IP 67
Stellzeit:	13 sec. = 230 VAC, 50 Hz, 15 sec. = 24 VDC
Umgebungstemperatur:	-20 °C bis +60 °C
Aufbaufansch:	ISO 5211
Gehäuse:	Alu pulverbeschichtet
Kugelhahn:	Messing vernickelt
Kugel, Schaltwelle:	Messing hartverchromt
Kugelabdichtung:	PTFE, glasfaserverstärkt
Schaltwellendichtung:	FKM

Hinweis: Weitere Angaben auf Anfrage.

Bezeichnung	DN	Gewinde	A mm	B mm	D mm	L mm	SW mm
K-07 30 20 76	15	Rp 1/2	152,0	189,0	17,0	75,0	26
K-07 30 20 77	20	Rp 3/4	152,0	192,0	20,0	80,0	32
K-07 30 20 78	25	Rp 1	152,0	195,0	25,0	90,0	41
K-07 30 20 79	32	Rp 1 1/4	152,0	206,0	30,0	110,0	50
K-07 30 20 80	40	Rp 1 1/2	152,0	213,0	36,0	120,0	55
K-07 30 20 81	50	Rp 2	152,0	224,0	45,0	140,0	70

Web: <http://cat.hansa-flex.com/de/KBKRELK24VDCMS>

K-BKR ELK 230 VAC, 50 HZ**Edelstahlkugelhähne mit Elektroantrieb 230 VAC, 50 Hz**

Spannungsbereich 230 VAC, 50 Hz bzw. 24 VDC.
Reversierbarer elektrischer Drehantrieb.

Medientemperatur:	-20 °C bis +70 °C
Betriebsdruck:	max. 63 bar (abhängig von Temperatur und Nennweite)
Einschaltdauer:	ED 30 %
Luftfeuchtigkeit:	30 % bis 95 %
Schaltstellungen:	manuelle Handnotbetätigung
Schutzklasse:	IP 67
Stellzeit:	13 sec. = 230 VAC, 50 Hz, 15 sec. = 24 VDC
Umgebungstemperatur:	-20 °C bis +60 °C
Baulänge:	DIN 3203 - M3
Aufbauflansch:	ISO 5211
Gehäuse:	Alu pulverbeschichtet
Kugelhahn:	Edelstahl 1.4401/1.4408
Kugelabdichtung:	PTFE, glasfaserverstärkt
Schaltwellendichtung:	PTFE, glasfaserverstärkt

Hinweis: Weitere Angaben auf Anfrage.

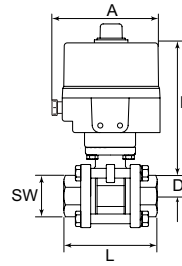

Bezeichnung	DN	Gewinde	A mm	B mm	D mm	L mm	SW mm
K- 07 30 20 58	15	Rp 1/2	152,0	191,0	24,0	75,0	29
K- 07 30 20 59	20	Rp 3/4	152,0	195,0	26,0	80,0	35
K- 07 30 20 60	25	Rp 1	152,0	203,0	29,0	90,0	41
K- 07 30 20 61	32	Rp 1 1/4	152,0	209,0	36,0	110,0	50
K- 07 30 20 62	40	Rp 1 1/2	152,0	219,0	40,0	120,0	58
K- 07 30 20 63	50	Rp 2	152,0	275,0	48,0	140,0	72

Web: <http://cat.hansa-flex.com/de/KBKRELK230VAC50HZ>

K-BKR ELK 24VDC**Edelstahlkugelhähne mit Elektroantrieb 24 VDC**

Spannungsbereich 230 VAC, 50 Hz bzw. 24 VDC.
Reversierbarer elektrischer Drehantrieb.

Medientemperatur:	-20 °C bis +70 °C
Betriebsdruck:	max. 63 bar (abhängig von Temperatur und Nennweite)
Einschaltdauer:	ED 30 %
Luftfeuchtigkeit:	30 % bis 95 %
Schaltstellungen:	manuelle Handnotbetätigung
Schutzklasse:	IP 67
Stellzeit:	13 sec. = 230 VAC, 50 Hz, 15 sec. = 24 VDC
Umgebungstemperatur:	-20 °C bis +60 °C
Baulänge:	DIN 3203 - M3
Aufbauflansch:	ISO 5211
Gehäuse:	Alu pulverbeschichtet
Kugelhahn:	Edelstahl 1.4401/1.4408
Kugelabdichtung:	PTFE, glasfaserverstärkt
Schaltwellendichtung:	PTFE, glasfaserverstärkt

Hinweis: Weitere Angaben auf Anfrage.

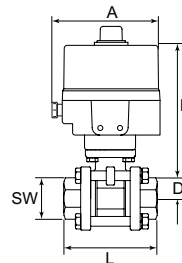

Bezeichnung	DN	Gewinde	A mm	B mm	D mm	L mm	SW mm
K- 07 30 20 70	15	Rp 1/2	152,0	191,0	24,0	75,0	29
K- 07 30 20 71	20	Rp 3/4	152,0	195,0	26,0	80,0	35
K- 07 30 20 72	25	Rp 1	152,0	203,0	29,0	90,0	41
K- 07 30 20 73	32	Rp 1 1/4	152,0	209,0	36,0	110,0	50
K- 07 30 20 74	40	Rp 1 1/2	152,0	219,0	40,0	120,0	58
K- 07 30 20 75	50	Rp 2	152,0	275,0	48,0	140,0	72

Web: <http://cat.hansa-flex.com/de/KBKRELK24VDC>

K-RD DURCHGANGSFORM

Rückschlagventile - Durchgangsform



Betriebsdruck:	max. 16 bar
Medientemperatur:	max. +180 °C
Öffnungsdruck:	min. 0,4 – 0,5 bar (bei Größe G 1/4 bis G 1/2); min. 0,1 bar (bei Größe G 3/4 bis G 1)
Umgebungstemperatur:	max. +180 °C
Dichtmaterial:	FKM
Gehäuse:	Messing

Hinweis: Weitere Angaben auf Anfrage.

Bezeichnung	Gewinde	Länge mm	SW mm
K- 07 30 24 48	G 1/4 innen	53,0	19
K- 07 30 24 49	G 3/8 innen	54,0	19
K- 07 30 24 50	G 1/2 innen	63,0	24
K- 07 30 24 51	G 3/4 innen	58,0	36
K- 07 30 24 52	G 1 innen	68,5	46
K- 07 30 24 43	G 1/4 außen	53,5	19
K- 07 30 24 44	G 3/8 außen	54,0	19
K- 07 30 24 45	G 1/2 außen	68,0	24
K- 07 30 24 46	G 3/4 außen	77,0	36
K- 07 30 24 47	G 1 außen	82,0	46

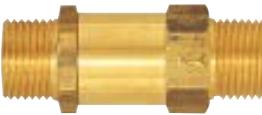

Web: <http://cat.hansa-flex.com/de/KRDDURCHGANGSFORM>

K-RD SCHRAEGSITZ MS

Rückschlagventile - Schrägsitz Messing

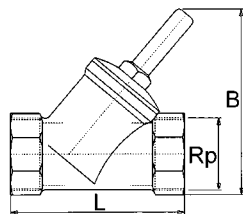

Betriebsdruck:	max. 10 bar
Gewinde Beschreibung:	Rp-Gewinde nach DIN 2999
Medientemperatur:	max. +80 °C
Öffnungsdruck:	min. 0,5 bar
Umgebungstemperatur:	max. +80 °C
Dichtmaterial:	NBR
Gehäuse:	Messing

Hinweis: Weitere Angaben auf Anfrage.

Bezeichnung	Gewinde	B mm	L mm	SW mm
K- 07 30 24 75	Rp 3/8	50,0	55,0	27
K- 07 30 24 76	Rp 1/2	50,0	59,0	27
K- 07 30 24 77	Rp 3/4	60,0	67,0	32
K- 07 30 24 78	Rp 1	71,0	83,0	38
K- 07 30 24 79	Rp 1 1/4	97,0	96,0	48
K- 07 30 24 80	Rp 1 1/2	114,0	106,0	54
K- 07 30 24 81	Rp 2	135,0	130,0	68

Web: <http://cat.hansa-flex.com/de/KRDSCHRAEGSITZMS>

K-RD SCHRAEGSITZ VA**Rückschlagventile - Schrägsitz Edelstahl**

Betriebsdruck: max. 40 bar
Gewinde Beschreibung: G-Gewinde nach DIN EN ISO 228-1
Medientemperatur: max. +180 °C
Öffnungsdruck: min. 0,2 bar
Umgebungstemperatur: max. +180 °C
Gehäuse, Innenteile: Edelstahl 1.4401/1.4408
Dichtmaterial: FKM

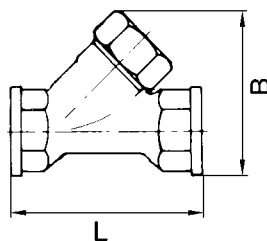

Hinweis: Weitere Angaben auf Anfrage.

Bezeichnung	Gewinde	B mm	L mm	SW mm
K- 07 30 24 67	G 1/4	53,5	66,0	27
K- 07 30 24 68	G 3/8	53,5	66,0	27
K- 07 30 24 69	G 1/2	53,5	66,0	27
K- 07 30 24 70	G 3/4	68,0	76,0	32
K- 07 30 24 71	G 1	82,0	90,0	40
K- 07 30 24 72	G 1 1/4	97,0	110,0	50
K- 07 30 24 73	G 1 1/2	113,0	121,0	55
K- 07 30 24 74	G 2	131,0	151,0	70

Web: <http://cat.hansa-flex.com/de/KRDSCHRAEGSITZVA>

K-RD 1**Rückschlagventile**

Betriebsdruck: 10 bar
Gewinde Beschreibung: M-Gewinde nach DIN 13 (228.00), G-Gewinde nach DIN EN ISO 228-1 (228.01 bis 228.04), R/Rp-Gewinde nach ISO 7-1
Medientemperatur: max. +70 °C
Öffnungsdruck: min. 0,2 bar
Umgebungstemperatur: max. +70 °C
Dichtmaterial: NBR
Gehäuse: Messing vernickelt



Hinweis: Weitere Angaben auf Anfrage.

Bezeichnung	Gewinde	Länge mm	SW mm
K- 07 30 24 36	M 5	25,0	8
K- 07 30 24 37	G 1/8	36,5	13
K- 07 30 24 38	G 1/4	42,5	16
K- 07 30 24 39	G 3/8	51,0	20
K- 07 30 24 40	G 1/2	62,0	24

Web: <http://cat.hansa-flex.com/de/KRD1>

K-RD KLEINSTBAUWEISE

Rückschlagventile in Kleinstbauweise



Betriebsdruck:	10 bar
Gewinde Beschreibung:	M-Gewinde nach DIN 13 (228.00), G-Gewinde nach DIN EN ISO 228-1 (228.01 bis 228.04), R/Rp-Gewinde nach ISO 7-1
Medientemperatur:	max. +70 °C
Öffnungsdruck:	min. 0,2 bar
Umgebungstemperatur:	max. +70 °C
Dichtmaterial:	NBR
Gehäuse:	Messing vernickelt

Hinweis: Weitere Angaben auf Anfrage.

Bezeichnung	Gewinde	Länge mm	SW mm
K- 07 30 24 41	R/Rp 1/8	26,0	14
K- 07 30 24 42	R/Rp 1/4	32,0	17

Web: <http://cat.hansa-flex.com/de/KRDKLEINSTBAUWEISE>

K-RD DURCHGANGSFORM VA

Rückschlagventile - Durchgangsform Edelstahl



Betriebsdruck:	2 - 10 bar
Betriebstemperatur:	-10 °C bis +150 °C
Öffnungsdruck:	0,2 bar
Feder:	Edelstahl 1.4319
Gehäuse:	Edelstahl 1.4404
O-Ring:	FKM (FPM)

Hinweis: Weitere Angaben auf Anfrage.

Bezeichnung	Gewinde	Länge mm	Öffnungsdruck bar	SW mm
K- 07 30 24 28	G 1/8	40,0	0,2	13
K- 07 30 24 29	G 1/4	48,0	0,2	16

Web: <http://cat.hansa-flex.com/de/KRDDURCHGANGSFORMVA>

K-RD DURCHGANGSFORM LEI VA

Rückschlagventile - Durchgangsform, leichte Bauweise Edelstahl

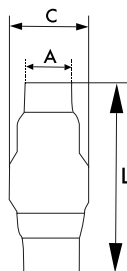

Wartungsfreies Rückschlagventil aus Edelstahl mit vollem Durchgang und minimalem Öffnungsdruck. Einsatzbereich: Druckluft, Wasser, neutrale Gase, gasförmige und flüssige nicht aggressive Medien, Öle.

Betriebsdruck:	2 - 16 bar
Betriebstemperatur:	-20 °C bis +150 °C
Öffnungsdruck:	min. 0,03 bar
Dichtmaterial:	FKM
Feder:	Edelstahl 1.4301
Gehäuse:	Edelstahl 1.4301

Hinweis: Weitere Angaben auf Anfrage.

Bezeichnung	Gewinde	A mm	C mm	L mm
K- 07 30 29 23	G 1/4	20,0	32,0	55,9
K- 07 30 29 28	G 3/8	20,0	32,0	56,0
K- 07 30 29 22	G 1/2	25,0	32,0	55,6
K- 07 30 29 27	G 3/4	29,0	44,0	66,7
K- 07 30 29 19	G 1	36,0	53,0	83,6
K- 07 30 29 21	G 1 1/4	45,0	62,0	96,0
K- 07 30 29 20	G 1 1/2	51,0	78,0	114,0
K- 07 30 29 24	G 2	64,0	89,0	120,5



(Fortsetzung)

K-RD DURCHGANGSFORM LEI VA**Rückschlagventile - Durchgangsform, leichte Bauweise Edelstahl**

Bezeichnung	Gewinde	A mm	C mm	L mm
K- 07 30 29 25	G 2 1/2	80,0	113,0	141,5
K- 07 30 29 26	G 3	94,0	132,0	160,0

Web: <http://cat.hansa-flex.com/de/KRDDURCHGANGSFORMLEIVA>

K-SAUGKOERBE FUER RUECKSCHLAGV**Saugkörbe für Rückschlagventile**

Korrosionsbeständiger Saugkorb, vollständig aus Edelstahl zum Einschrauben in ein Fußventil oder Rückschlagventil.

Gewinde Beschreibung: Edelstahl 1.4301

Temp. Bereich: max. +150 °C

Dichtmaterial: NBR

Gehäuse, Filtergewebe: Edelstahl 1.4301

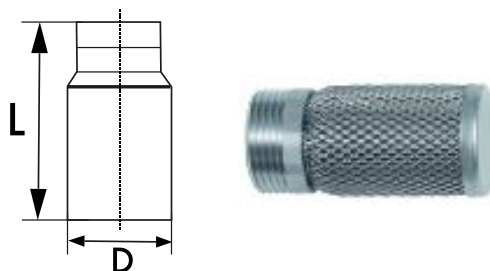

Bezeichnung	Gewinde	D mm	L mm	Maschenweite mm
K- 07 30 30 52	G 3/8	19,0	55,0	1,0
K- 07 30 30 47	G 1/2	22,0	55,0	1,0
K- 07 30 30 51	G 3/4	29,0	62,0	1,0
K- 07 30 30 44	G 1	36,0	71,0	1,0
K- 07 30 30 46	G 1 1/4	43,0	80,0	1,0
K- 07 30 30 45	G 1 1/2	49,0	90,0	1,0
K- 07 30 30 48	G 2	60,0	101,0	1,0
K- 07 30 30 49	G 2 1/2	80,0	111,0	1,8
K- 07 30 30 50	G 3	92,0	125,0	1,8

Web: <http://cat.hansa-flex.com/de/KSAUGKOERBEFUERRUECKSCHLAGV>

K-RD VOLLER DURCHGANG**Rückschlagventile - voller Durchgang**

Ökonomische Rückschlagventil mit vollem Durchgang und minimalem Öffnungsdruck.

Betriebstemperatur: -10 °C bis +100 °C

Öffnungsdruck: 20 mbar

Dichtmaterial: NBR

Feder: Edelstahl

Gehäuse: Messing

Schieber: Polyetherimid (PEI)



Hinweis: Weitere Angaben auf Anfrage.

Bezeichnung	Gewinde	Länge mm	max. Betriebsdruck bar	SW mm
K- 07 30 24 53	Rp 3/8	47,0	40	20
K- 07 30 24 54	Rp 1/2	59,0	40	25
K- 07 30 24 55	Rp 3/4	65,0	40	31
K- 07 30 24 56	Rp 1	75,0	25	38
K- 07 30 24 57	Rp 1 1/4	83,0	25	48
K- 07 30 24 58	Rp 1 1/2	89,0	16	54
K- 07 30 24 59	Rp 2	101,0	16	67

Web: <http://cat.hansa-flex.com/de/KRDVOLLERDURCHGANG>

K-RD RED**Rückschlagventile - red. Durchgang**

Kleinbauendes, preiswertes Rückschlagventil mit minimalem Öffnungsdruck.

Betriebstemperatur: -10 °C bis +100 °C

Öffnungsdruck: 20 - 50 mbar

Dichtmaterial: NBR

Feder: Edelstahl

Gehäuse: Messing

Schieber: Polyetherimid (PEI)

Hinweis: Weitere Angaben auf Anfrage.

Bezeichnung	Gewinde	Länge mm	max. Betriebsdruck	
			bar	SW mm
K- 07 30 24 30	G 1/2	44,5	40	25
K- 07 30 24 31	G 3/4	47,5	40	31
K- 07 30 24 32	G 1	56,0	25	38
K- 07 30 24 33	G 1 1/4	62,0	25	48
K- 07 30 24 34	G 1 1/2	70,0	16	54
K- 07 30 24 35	G 2	78,0	16	67

Web: <http://cat.hansa-flex.com/de/KRDRED>

K-RD FORM VOLLER DURCHGANG**Rückschlagventile - Durchgangsform, voller Durchgang**

Betriebstemperatur: -20 °C bis +100 °C

Gewinde Beschreibung: G-Gewinde nach DIN EN ISO 228-1

Öffnungsdruck: 0,2 - 0,4 bar

Dichtungen: NBR

Feder: Edelstahl

Gehäuse: Messing

Ventilstift: Messing

Ventilteller: Edelstahl

Hinweis: Weitere Angaben auf Anfrage.

Bezeichnung	Gewinde	Länge mm	max. Betriebsdruck	
			bar	SW mm
K- 07 30 24 60	G 3/8	54,0	25	23
K- 07 30 24 61	G 1/2	57,0	25	27
K- 07 30 24 62	G 3/4	64,0	25	33
K- 07 30 24 63	G 1	74,5	25	40
K- 07 30 24 64	G 1 1/4	82,0	18	50
K- 07 30 24 65	G 1 1/2	93,0	18	55
K- 07 30 24 66	G 2	100,0	18	70

Web: <http://cat.hansa-flex.com/de/KRDFORMVOLLERDURCHGANG>

K-DRV 1

Drosselrückschlagventile

Betriebsdruck: max. 10 bar
Betriebstemperatur: max. 70 °C
Dichtmaterial: NBR
Gehäuse: Aluminium
Innenteile: Aluminium/Messing

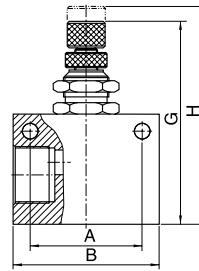

Hinweis: Weitere Angaben auf Anfrage.

Bezeichnung	Gewinde	A mm	B mm	G mm	H mm
K- 07 30 12 32	G 1/8	22,0	32,0	46,90	52,3
K- 07 30 12 33	G 1/4	26,0	36,0	50,80	56,3
K- 07 30 12 34	G 3/8	35,0	50,0	65,00	74,0
K- 07 30 12 35	G 1/2	35,0	50,0	65,00	74,0

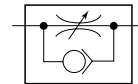

Web: <http://cat.hansa-flex.com/de/KDRV1>

K-ABSPV AG

Absperrventile - AG

Betriebsdruck: max. 40 bar
Gewinde Beschreibung: mit Innenkonus für Kugeltülle
Gehäuse: Messing
Handrad: Kunststoff
Spindel: mit Niro-Kugel

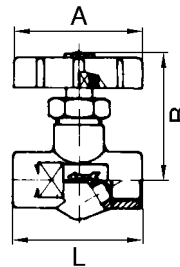

Hinweis: Weitere Angaben auf Anfrage.

Bezeichnung	DN	Gewinde	A mm	B mm	L mm	SW mm
K- 07 30 03 52	6	G 1/4	48,0	50,0	42,0	17
K- 07 30 03 53	8	G 3/8	48,0	55,0	52,0	22
K- 07 30 03 54	11	G 1/2	48,0	65,0	67,0	27

Web: <http://cat.hansa-flex.com/de/KABSPVAG>

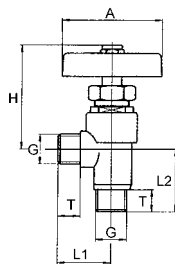
K-ABSPV ECK**Eck-Absperrventile**

Betriebsdruck: max. 40 bar
Gewinde Beschreibung: mit Innenkonus für Kugeltülle
Gehäuse: Messing
Handrad: Kunststoff
Spindel: mit Niro-Kugel

Hinweis: Weitere Angaben auf Anfrage.

Bezeichnung	DN	Gewinde	A mm	H mm	L1 mm	L2 mm	SW mm	T mm
K-07 30 12 49	6	G 1/4	48,0	45,0	25,0	27,0	19	11,0
K-07 30 12 50	8	G 3/8	48,0	45,0	25,0	27,0	19	11,0

Web: <http://cat.hansa-flex.com/de/KABSPVECK>

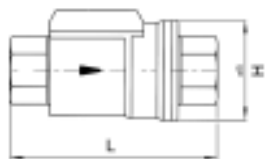
K-SPV DOPPEL**Sperrventile, doppelwirkend**

2/2-Wege-Sperrventil, speziell entwickelt für den automatisierten Anlagenbau. Preiswerte, kompakte, platzsparende und funktionssichere Alternative zum Kugelhahn mit pneumatischem Drehantrieb. Das Ventil hat 100% Durchgang.

Betriebsdruck: max. 10 bar
Steuerdruck: min. 3,0 bar, max. 8 bar bei doppelwirkendem Antrieb; min. 4,2 bar, max. 8 bar bei einfachwirkendem Antrieb
Temperatur: -20 °C bis +80 °C (NBR); -20 °C bis +150 °C (FKM)
Anschluss: NAMUR-Schnittstelle, direkt: 2 x G 1/8
Einbaulage: beliebig
Gehäuse, Innenteile: Messing vernickelt
Feder: Edelstahl
Dichtmaterial: Perbunan (NBR) oder FKM (FPM)

Hinweis: Weitere Angaben auf Anfrage.

Bezeichnung	DN	Gewinde	Dichtmaterial	H mm	L mm
K-07 30 25 37	10	Rp 3/8	NBR	46,0	98,0
K-07 30 25 38	15	Rp 1/2	NBR	51,7	112,0
K-07 30 25 39	20	Rp 3/4	NBR	63,5	135,0
K-07 30 25 40	25	Rp 1	NBR	69,0	143,0
K-07 30 25 41	10	Rp 3/8	FKM	46,0	98,0
K-07 30 25 42	15	Rp 1/2	FKM	51,7	112,0
K-07 30 25 43	20	Rp 3/4	FKM	63,5	135,0
K-07 30 25 44	25	Rp 1	FKM	69,0	143,0

Web: <http://cat.hansa-flex.com/de/KSPVDOPPEL>

K-SPV EINFACH**Sperrventile, einfachwirkend - federschließend**

2/2-Wege-Sperrventil, speziell entwickelt für den automatisierten Anlagenbau. Preiswerte, kompakte, platzsparende und funktionssichere Alternative zum Kugelhahn mit pneumatischem Drehantrieb. Das Ventil hat 100% Durchgang.

Betriebsdruck: max. 10 bar
Steuerdruck: min. 3,0 bar, max. 8 bar bei doppeltwirkendem Antrieb;
 min. 4,2 bar, max. 8 bar bei einfachwirkendem Antrieb
Temperatur: -20 °C bis +80 °C (NBR); -20 °C bis +150 °C (FKM)
Anschluss: NAMUR-Schnittstelle, direkt: 2 x G 1/8
Einbaulage: beliebig
Gehäuse, Innenteile: Messing vernickelt
Feder: Edelstahl
Dichtmaterial: Perbunan (NBR) oder FKM (FPM)

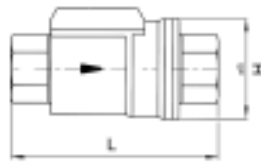

Hinweis: Weitere Angaben auf Anfrage.

Bezeichnung	DN	Gewinde	Dichtmaterial	H mm	L mm
K- 07 30 25 45	10	Rp 3/8	NBR	46,0	98,0
K- 07 30 25 46	15	Rp 1/2	NBR	51,7	112,0
K- 07 30 25 47	20	Rp 3/4	NBR	63,5	135,0
K- 07 30 25 48	25	Rp 1	NBR	69,0	143,0
K- 07 30 25 49	10	Rp 3/8	FKM	46,0	98,0
K- 07 30 25 50	15	Rp 1/2	FKM	51,7	112,0
K- 07 30 25 51	20	Rp 3/4	FKM	63,5	135,0
K- 07 30 25 52	25	Rp 1	FKM	69,0	143,0

Web: <http://cat.hansa-flex.com/de/KSPVEINFACH>

K-ABLAV ECKFORM**Ablassventile, Eckform, mit Tülle (für Schlauch LW 12 mm) und Rändelschraube (Dichtung NBR)**

Betriebsdruck: max. 25 bar
Betriebstemperatur: max. +90 °C
Gehäuse: Messing



Hinweis: Weitere Angaben auf Anfrage.

Bezeichnung	Gewinde	Baulänge mm
K- 07 30 03 23	G 1/8	43,5
K- 07 30 03 24	G 1/4	43,5

Web: <http://cat.hansa-flex.com/de/KABLAVECKFORM>

K-ABLASV GERADE

Ablassventile, gerade Form, mit Rändelschraube

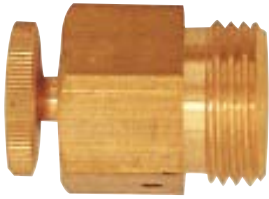

Betriebsdruck: max. 25 bar
Betriebstemperatur: max. +90 °C
Gehäuse: Messing

Hinweis: Weitere Angaben auf Anfrage.

Bezeichnung	Gewinde	Baulänge mm
K- 07 30 03 25	G 1/8	21,0
K- 07 30 03 26	G 1/4	25,0

Web: <http://cat.hansa-flex.com/de/KABLASVGERADE>**K-SNV ABSP V MS BL**

Schnellschluss-Absperrventil, Messing blank



Anwendung: Heizöl, Flüssiggas (in Gasphase), Druckluft
Betriebsdruck: max. 16 bar bei Ventilen mit Schneidringanschluss; max. 4 bar bei Ventilen mit Rohrgewinde
Gewinde Beschreibung: G-Gewinde nach DIN EN ISO 228-1
Gehäuse: Messing blank oder Messing verchromt

Hinweis: Weitere Angaben auf Anfrage.

Bezeichnung	DN	Anschluss
K- 07 30 25 21	8	G 3/8 IG
K- 07 30 30 85	12	G 1/2 IG
K- 07 30 30 86	4	6 mm Rohranschluss
K- 07 30 30 87	6	8 mm Rohranschluss
K- 07 30 30 88	7	10 mm Rohranschluss
K- 07 30 30 89	10	12 mm Rohranschluss
K- 07 30 30 90	12	15 mm Rohranschluss

**Web:** <http://cat.hansa-flex.com/de/KSNVABSPVMSBL>

K-SNV ABSP V MS CR**Schnellschluss-Absperrventil, Messing verchromt**

Anwendung: Heizöl, Flüssiggas (in Gasphase), Druckluft
Betriebsdruck: max. 16 bar bei Ventilen mit Schneidringanschluss; max. 4 bar bei Ventilen mit Rohrgewinde
Gewinde Beschreibung: G-Gewinde nach DIN EN ISO 228-1
Gehäuse: Messing blank oder Messing verchromt



Hinweis: Weitere Angaben auf Anfrage.

Bezeichnung	DN	Anschluss
K- 07 30 30 91	7	G 1/4 IG
K- 07 30 30 92	8	G 3/8 IG
K- 07 30 30 93	12	G 1/2 IG
K- 07 30 30 94	4	6 mm Rohranschluss
K- 07 30 30 95	6	8 mm Rohranschluss
K- 07 30 25 22	7	10 mm Rohranschluss
K- 07 30 30 96	10	12 mm Rohranschluss
K- 07 30 25 23	12	15 mm Rohranschluss



Web: <http://cat.hansa-flex.com/de/KSNVABSPVMSCR>

6

K-HAND-SCHIEBEVENTIL**Hand-Schiebeventile**

Zur Verwendung an Geräten, die beim Ausschalten aufgrund von Sicherheitsvorschriften oder aus schalttechnischen Gründen entlüftet werden müssen. Beim Absperrn werden die Druckluftgeräte vom Netz getrennt, gleichzeitig erfolgt die Entlüftung.

Betriebsdruck: max. 10 bar
Betriebstemperatur: max. +70 °C

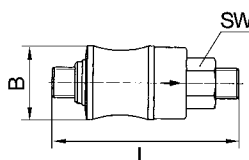

Hinweis: Weitere Angaben auf Anfrage.

Bezeichnung	Gewinde	B mm	L mm	SW mm
K- 07 30 15 92	G 1/8	21,0	67,0	14
K- 07 30 15 93	G 1/4	24,0	77,0	17
K- 07 30 15 94	G 3/8	31,0	87,0	22
K- 07 30 15 95	G 1/2	35,0	104,0	26

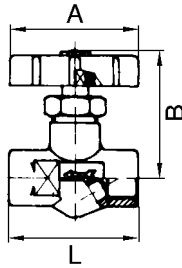

Web: <http://cat.hansa-flex.com/de/KHANDSCHIEBEVENTIL>

K-NADELVENTILE MS**Nadelventile - Messing**

Betriebsdruck: max. 16 bar
Temperatur: -30 °C bis +110 °C
Dichtungen: NBR
Gehäuse: Messing
Handrad: Kunststoff
Spindel: mit Feinregulierung

Hinweis: Weitere Angaben auf Anfrage.

Bezeichnung	DN	Gewinde	A mm	B mm	L mm	SW mm
K-07 30 03 55	4	G 1/4 außen	48,0	50,0	45,0	17
K-07 30 03 56	4	G 3/8 außen	48,0	54,0	51,0	22
K-07 30 03 57	4	G 1/4 innen	48,0	48,0	42,0	17
K-07 30 03 58	4	G 3/8 innen	48,0	52,0	51,0	22
K-07 30 03 59	4	G 1/2 innen	48,0	56,0	64,0	27

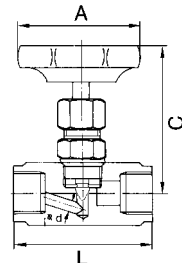

Web: <http://cat.hansa-flex.com/de/KNADELVENTILEMS>

K-NADELVENTILE VA**Nadelventile - Edelstahl**

Betriebsdruck: max. 400 bar (bei 20 °C); max. 250 bar (bei G 1 - 20 °C)
Betriebstemperatur: -20 °C bis +120 °C
Dichtmaterial: PTFE
Gehäuse: Edelstahl 1.4571
Handrad: Kunststoff
Werkstoff: Dichtung: PTFE

Hinweis: G-Gewinde nach DIN EN ISO 228-1, mit ISO-Anflanschplatte (nach ISO 5211) Weitere Angaben auf Anfrage. Zur Verwendung an Geräten, die beim Ausschalten aufgrund von Sicherheitsvorschriften oder aus schalttechnischen Gründen entlüftet werden müssen. Beim Absperrn werden die Druckluftgeräte vom Netz getrennt, gleichzeitig erfolgt die Entlüftung.

Bezeichnung	DN	Gewinde	A mm	C mm	L mm
K-07 30 24 03	4	G 1/8	50,0	74,0	50,0
K-07 30 24 04	5	G 1/4	50,0	73,0	50,0
K-07 30 24 05	6	G 3/8	50,0	72,0	55,0
K-07 30 24 06	8	G 1/2	63,0	83,0	60,0
K-07 30 24 07	10	G 3/4	63,0	100,0	75,0
K-07 30 24 08	12	G 1	80,0	110,0	100,0

Web: <http://cat.hansa-flex.com/de/KNADELVENTILEVA>

K-MUFFEN ABSPERRSCHIEBER VA

Muffen-Absperrschieber - Edelstahl

Betriebsdruck: max. 14 bar
Medientemperatur: max. +160 °C
Gehäuse, Innenteile: Edelstahl 1.4401/1.4408
Dichtung: PTFE
Handrad: Aluminium

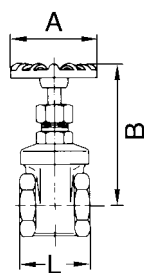

Hinweis: Weitere Angaben auf Anfrage.

Bezeichnung	DN	Gewinde	A mm	B mm	L mm
K-07 30 22 01	15	G 1/2	70,0	100,0	55,0
K-07 30 22 02	20	G 3/4	70,0	107,0	60,0
K-07 30 22 03	25	G 1	80,0	110,0	65,0
K-07 30 22 04	32	G 1 1/4	80,0	130,0	75,0
K-07 30 22 05	40	G 1 1/2	90,0	147,0	85,0
K-07 30 22 06	50	G 2	100,0	170,0	95,0

Web: <http://cat.hansa-flex.com/de/KMUFFENABSPERRSCHIEBERVA>

K-MUFFEN ABSPERRVENTIL MS

Muffen-Absperrventile - Messing

Betriebsdruck: max. 10 bar
Verwendung: nicht-aggressive Flüssigkeiten und Dämpfe bis +90 °C
Gehäuse, Oberteil: Messing
Dichtung: NBR

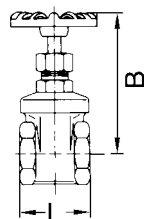

Hinweis: Weitere Angaben auf Anfrage.

Bezeichnung	DN	Gewinde	B mm	L mm
K-07 30 22 23	15	G 1/2	78,0	54,0
K-07 30 22 24	20	G 3/4	78,0	54,5
K-07 30 22 25	25	G 1	82,0	61,0
K-07 30 22 26	32	G 1 1/4	126,0	88,5
K-07 30 22 27	40	G 1 1/2	128,0	101,0
K-07 30 22 28	50	G 2	149,0	117,0

Web: <http://cat.hansa-flex.com/de/KMUFFENABSPERRVENTILMS>

K-MUFFEN ABSPERRVENTIL VA

Muffen-Absperrventile - Edelstahl

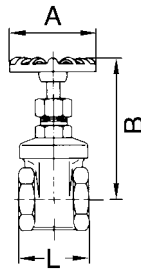

Betriebsdruck: max. 14 bar
Medientemperatur: max. +160 °C
Gehäuse, Innenteile: Edelstahl 1.4401/1.4408
Dichtung: FKM (FPM)
Handrad: Aluminium

Hinweis: Weitere Angaben auf Anfrage.

Bezeichnung	DN	Gewinde	A mm	B geschlossen	B offen	L mm
K-07 30 22 16	10	G 3/8	70,0	89	99	52,0
K-07 30 22 17	15	G 1/2	70,0	89	99	52,0
K-07 30 22 18	20	G 3/4	80,0	95	107	66,0
K-07 30 22 19	25	G 1	80,0	102	118	76,0
K-07 30 22 20	32	G 1 1/4	90,0	130	150	86,0
K-07 30 22 21	40	G 1 1/2	90,0	132	142	94,0
K-07 30 22 22	50	G 2	100,0	154	167	118,0

Web: <http://cat.hansa-flex.com/de/KMUFFENABSPERRVENTILVA>

K-DRV

Drosselrückschlagventile

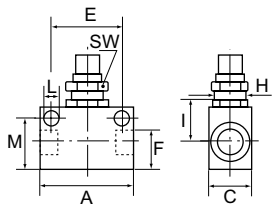

Das Ventil ist in der Durchflussrichtung gedrosselt und in der Gegenrichtung mit freiem Durchfluss.

Betriebsdruck: max. 10 bar
Betriebstemperatur: max. +70 °C
Dichtmaterial: NBR
Gehäuse: Alu eloxiert
Innenteile: Messing

Hinweis: Weitere Angaben auf Anfrage.

Bezeichnung	Gewinde	A mm	C mm	E mm	H Abmessung	I mm	L mm	M mm	SW mm
K-07 30 12 36	M 5	25,0	12,0	18,0	M 9 x 0,75 mm	10,0	3,2	12,2	11
K-07 30 12 37	G 1/8	34,0	16,0	24,0	M 12 x 0,75 mm	15,0	4,5	16,4	15
K-07 30 12 38	G 1/4	50,0	25,0	35,0	M 18 x 1,5 mm	24,0	6,5	23,8	22
K-07 30 12 39	G 3/8	58,0	25,0	40,0	M 18 x 1,5 mm	24,0	6,5	25,3	22
K-07 30 12 40	G 1/2	65,0	30,0	50,0	M 22 x 1,5 mm	29,0	6,5	33,0	26

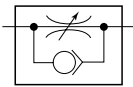

Web: <http://cat.hansa-flex.com/de/KDRV>

K-DRV 2

Drosselrückschlagventile

Einseitiges Rückschlagventil, in der Durchflussrichtung gedrosselt und in der Gegenrichtung mit freiem Durchfluss.

- Betriebsdruck:** max. 10 bar
- Betriebstemperatur:** 0 °C bis +150 °C
- Dichtmaterial:** FKM
- Gehäuse:** Edelstahl 1.4404
- Innenteile:** Edelstahl 1.4404

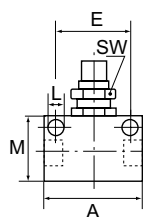

Hinweis: Weitere Angaben auf Anfrage.

Bezeichnung	Gewinde	A	C	E	L	M	SW
		mm	mm	mm	mm	mm	mm
K- 07 30 12 41	G 1/8	34,0	15,0	24,0	4,5	20,0	14
K- 07 30 12 42	G 1/4	50,0	25,0	35,0	5,5	30,0	22

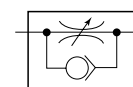

Web: <http://cat.hansa-flex.com/de/KDRV2>

K-DV 1

Drosselventile

Durchgangsventil mit Drosselfunktion in beiden Richtungen.

- Betriebsdruck:** max. 10 bar
- Betriebstemperatur:** max. +70 °C
- Innenteile:** Messing
- Dichtmaterial:** NBR
- Gehäuse:** Alu eloxiert

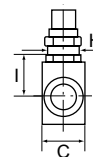
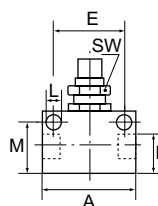

Hinweis: Weitere Angaben auf Anfrage.

Bezeichnung	Gewinde	A	C	E	H Abmessung	I	L	M	SW
		mm	mm	mm		mm	mm	mm	mm
K- 07 30 12 43	G 1/8	34,0	16,0	24,0	M 12 x 0,75 mm	15,0	4,5	16,4	15
K- 07 30 12 44	G 1/4	50,0	25,0	35,0	M 18 x 1,5 mm	24,0	6,5	23,8	22
K- 07 30 12 45	G 3/8	58,0	25,0	40,0	M 18 x 1,5 mm	24,0	6,5	25,3	22
K- 07 30 12 46	G 1/2	65,0	30,0	50,0	M 22 x 1,5 mm	29,0	6,5	33,0	26

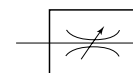

Web: <http://cat.hansa-flex.com/de/KDV1>

K-DV 2

Drosselventile

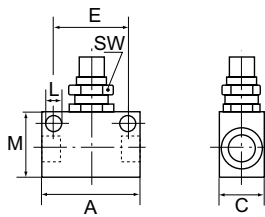

Durchgangsventil mit Drosselfunktion in beiden Richtungen.

- Betriebsdruck:** max. 10 bar
- Betriebstemperatur:** 0 °C bis +150 °C
- Innenteile:** Edelstahl 1.4404
- Dichtmaterial:** FKM
- Gehäuse:** Edelstahl 1.4404

Hinweis: Weitere Angaben auf Anfrage.

Bezeichnung	Gewinde	A mm	C mm	E mm	L mm	M mm	SW mm
K-07 30 12 47	G 1/8	34,0	15,0	24,0	4,5	20,0	14
K-07 30 12 48	G 1/4	50,0	25,0	35,0	5,5	30,0	22

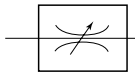

Web: <http://cat.hansa-flex.com/de/KDV2>

K-SSV BR

Schrägsitzventile mit Kolbenantrieb - Bronze

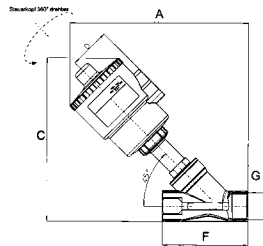

Schrägsitzventil mit externer Vorsteuerung und selbstausrichtendem Ventilteller für neutrale (Bronzgehäuse) oder aggressive Medien (Edelstahlgehäuse). ausgezeichnete Durchflusswerte aufgrund des Schrägsitzgehäuses, Vermeidung von Wasserschlag durch Anströmung von unten gegen den Ventilteller, Vakuumbetrieb möglich (Grobvakuum), NAMUR-Schnittstelle am Kolbenantrieb. 3/2 bzw. 5/2-Wegeventile können direkt angebaut werden.

- Differenzdruck:** 0 - 16 bar
- Medientemperatur:** -10 °C bis +180 °C
- Steuerluftanschluss:** G 1/8
- Temperatur Steuermedium:** max. +60 °C
- Umgebungstemperatur:** -20 °C bis +70 °C
- zulässiger statischer Druck:** max. 16 bar
- Ventilgehäuse:** Bronze
- Verbindungsstück:** Edelstahl
- Steuerkopf:** Polyamid (glasfaserverstärkt)
- Kolben:** Messing vernickelt (DN 15 – DN 32), PBT + GF 30% (DN 40 – DN 50)
- Spindel:** Edelstahl
- Dichtmaterial:** PTFE

Hinweis: G-Gewinde nach DIN EN ISO 228-1, mit ISO-Anflanschplatte (nach ISO 5211) Zur Verwendung an Geräten, die beim Ausschalten aufgrund von Sicherheitsvorschriften oder aus schalttechnischen Gründen entlüftet werden müssen. Beim Absperrern werden die Druckluftgeräte vom Netz getrennt, gleichzeitig erfolgt die Entlüftung. Weitere Angaben auf Anfrage.

Bezeichnung	A mm	C mm	F mm	Gewinde	max. Betriebsdruckdifferenz bar	min. Steuerdruck	max. Steuerdruck
K-07 30 25 24	163,0	153,0	65,0	G 1/2	16	4	10
K-07 30 25 25	173,0	163,0	75,0	G 3/4	10	4	10
K-07 30 25 26	191,0	181,0	75,0	G 3/4	16	4	10
K-07 30 25 27	206,0	196,0	90,0	G 1	11	4	10
K-07 30 25 28	246,0	236,0	90,0	G 1	16	4	8
K-07 30 25 29	255,0	245,0	110,0	G 1 1/4	14	4	8
K-07 30 25 30	270,0	264,0	120,0	G 1 1/2	11	4	8
K-07 30 25 31	306,0	300,0	120,0	G 1 1/2	16	4	8
K-07 30 25 32	316,0	311,0	150,0	G 2	10	4	8

Web: <http://cat.hansa-flex.com/de/KSSVBR>

K-SSV VA

Schrägsitzventile mit Kolbenantrieb - Edelstahl

Schrägsitzventil mit externer Vorsteuerung und selbstausrichtendem Ventilteller für neutrale (Bronzegehäuse) oder aggressive Medien (Edelstahlgehäuse). ausgezeichnete Durchflusswerte aufgrund des Schrägsitzgehäuses, Vermeidung von Wasserschlag durch Anströmung von unten gegen den Ventilteller, Vakuumbetrieb möglich (Grobvakuum), NAMUR-Schnittstelle am Kolbenantrieb. 3/2 bzw. 5/2-Wegeventile können direkt angebaut werden.

Differenzdruck:	0 - 16 bar
Medientemperatur:	-10 °C bis +180 °C
Steuerluftanschluss:	G 1/8
Temperatur Steuermedium:	max. +60 °C
Umgebungstemperatur:	-20 °C bis +70 °C
zulässiger statischer Druck:	max. 16 bar
Ventilgehäuse:	Edelstahl AISI 316
Verbindungsstück:	Edelstahl
Steuerkopf:	Polyamid (glasfaserverstärkt)
Kolben:	Messing vernickelt (DN 15 – DN 32), PBT + GF 30% (DN 40 – DN 50)
Spindel:	Edelstahl
Dichtmaterial:	PTFE

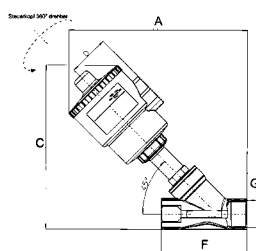

Hinweis: G-Gewinde nach DIN EN ISO 228-1, mit ISO-Anflanschplatte (nach ISO 5211) Zur Verwendung an Geräten, die beim Ausschalten aufgrund von Sicherheitsvorschriften oder aus schalttechnischen Gründen entlüftet werden müssen. Beim Absperrn werden die Druckluftgeräte vom Netz getrennt, gleichzeitig erfolgt die Entlüftung. Weitere Angaben auf Anfrage.

Bezeichnung	A mm	C mm	F mm	Gewinde	max. Betriebsdruckdifferenz bar	min. Steuerdruck	max. Steuerdruck
K-07 30 25 33	190,0	169,0	85,0	G 1/2	16	4	10
K-07 30 25 34	195,0	176,0	95,0	G 3/4	10	4	10
K-07 30 25 35	213,0	195,0	95,0	G 3/4	16	4	10
K-07 30 25 36	219,0	202,0	105,0	G 1	11	4	10

Web: <http://cat.hansa-flex.com/de/KSSVVA>

K-ABBLV 1

Abblaseventile G 1/8

Manuelle Einstellung des Abblasedrucks (Kontermutter).

Betriebsdruck:	0,5 - 60 bar
Betriebstemperatur:	max. 180 °C
Dichtungen:	FKM
Gehäuse:	Messing

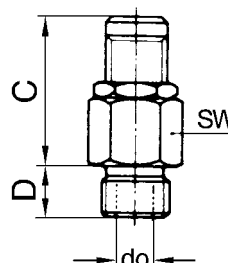

Hinweis: G-Gewinde nach DIN EN ISO 228-1, mit ISO-Anflanschplatte (nach ISO 5211) Weitere Angaben auf Anfrage. Zur Verwendung an Geräten, die beim Ausschalten aufgrund von Sicherheitsvorschriften oder aus schalttechnischen Gründen entlüftet werden müssen. Beim Absperrn werden die Druckluftgeräte vom Netz getrennt, gleichzeitig erfolgt die Entlüftung.

Bezeichnung	Gewinde	Ansprechdruck	Abblaseleistung	C mm	D mm	do mm	SW mm
K-07 30 29 17	G 1/8	0.5 - 1.0 bar	bis 50 L/min	27,0	7,0	3,0	16
K-07 30 21 89	G 1/8	1.0 - 4.0 bar	bis 200 L/min	27,0	7,0	3,0	16
K-07 30 21 90	G 1/8	3.0 - 7.0 bar	bis 350 L/min	27,0	7,0	3,0	16
K-07 30 21 91	G 1/8	6.0 - 12.0 bar	bis 650 L/min	27,0	7,0	3,0	16
K-07 30 21 92	G 1/8	10.0 - 18.0 bar	bis 870 L/min	27,0	7,0	3,0	16
K-07 30 21 93	G 1/8	16.0 - 32.0 bar	bis 1600 L/min	27,0	7,0	3,0	16
K-07 30 21 94	G 1/8	30.0 - 60.0 bar	bis 3000 L/min	27,0	7,0	3,0	16

Web: <http://cat.hansa-flex.com/de/KABBLV1>

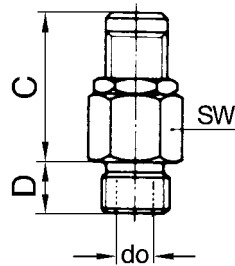
K-ABBLV 2**Abblaseventile G 1/4**

Manuelle Einstellung des Abblasedrucks (Kontermutter).

Betriebsdruck: 0,5 - 60 bar
Betriebstemperatur: max. 180 °C
Dichtungen: FKM
Gehäuse: Messing

Hinweis: G-Gewinde nach DIN EN ISO 228-1, mit ISO-Anflanschplatte (nach ISO 5211) Weitere Angaben auf Anfrage. Zur Verwendung an Geräten, die beim Ausschalten aufgrund von Sicherheitsvorschriften oder aus schalttechnischen Gründen entlüftet werden müssen. Beim Absperrern werden die Druckluftgeräte vom Netz getrennt, gleichzeitig erfolgt die Entlüftung.

Bezeichnung	Gewinde	Ansprechdruck	Abblasleistung	C mm	D mm	do mm	SW mm
K-07 30 29 18	G 1/4	0.5 - 1.0 bar	bis 50 L/min	27,0	7,0	3,0	16
K-07 30 21 95	G 1/4	1.0 - 4.0 bar	bis 200 L/min	27,0	7,0	3,0	16
K-07 30 21 96	G 1/4	3.0 - 7.0 bar	bis 350 L/min	27,0	7,0	3,0	16
K-07 30 21 97	G 1/4	6.0 - 12.0 bar	bis 650 L/min	27,0	7,0	3,0	16
K-07 30 21 98	G 1/4	10.0 - 18.0 bar	bis 870 L/min	27,0	7,0	3,0	16
K-07 30 21 99	G 1/4	16.0 - 32.0 bar	bis 1600 L/min	27,0	7,0	3,0	16
K-07 30 22 00	G 1/4	30.0 - 60.0 bar	bis 3000 L/min	27,0	7,0	3,0	16

Web: <http://cat.hansa-flex.com/de/KABBLV2>

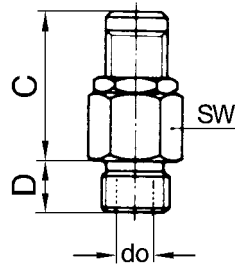
K-ABBLV VA 1**Abblaseventile aus Edelstahl, G 1/8**

Manuelle Einstellung des Abblasedrucks (Kontermutter).

Betriebsdruck: 0,5 - 60 bar
Betriebstemperatur: max. 180 °C
Dichtungen: FKM
Feder: Edelstahl 1.4310
Gehäuse: Edelstahl 1.4305

Hinweis: G-Gewinde nach DIN EN ISO 228-1, mit ISO-Anflanschplatte (nach ISO 5211) Weitere Angaben auf Anfrage. Zur Verwendung an Geräten, die beim Ausschalten aufgrund von Sicherheitsvorschriften oder aus schalttechnischen Gründen entlüftet werden müssen. Beim Absperrern werden die Druckluftgeräte vom Netz getrennt, gleichzeitig erfolgt die Entlüftung.

Bezeichnung	Gewinde	Ansprechdruck	Abblasleistung	C mm	D mm	do mm	SW mm
K-07 30 21 75	G 1/8	0.5 - 1.0 bar	bis 50 L/min	27,0	7,0	3,0	16
K-07 30 21 76	G 1/8	1.0 - 4.0 bar	bis 200 L/min	27,0	7,0	3,0	16
K-07 30 21 77	G 1/8	3.0 - 7.0 bar	bis 350 L/min	27,0	7,0	3,0	16
K-07 30 21 78	G 1/8	6.0 - 12.0 bar	bis 650 L/min	27,0	7,0	3,0	16
K-07 30 21 79	G 1/8	10.0 - 18.0 bar	bis 870 L/min	27,0	7,0	3,0	16
K-07 30 21 80	G 1/8	16.0 - 32.0 bar	bis 1600 L/min	27,0	7,0	3,0	16
K-07 30 21 81	G 1/8	30.0 - 60.0 bar	bis 3000 L/min	27,0	7,0	3,0	16

Web: <http://cat.hansa-flex.com/de/KABBLVVA1>

K-ABBLV VA 2

Abblaseventile aus Edelstahl, G 1/4

Manuelle Einstellung des Abblasedrucks (Kontermutter).

Betriebsdruck: 0,5 - 60 bar
Betriebstemperatur: max. 180 °C
Dichtungen: FKM
Feder: Edelstahl 1.4310
Gehäuse: Edelstahl 1.4305

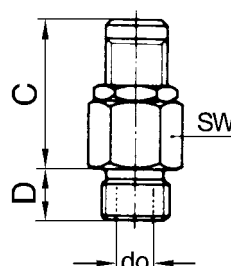

Hinweis: G-Gewinde nach DIN EN ISO 228-1, mit ISO-Anflanschplatte (nach ISO 5211) Weitere Angaben auf Anfrage. Zur Verwendung an Geräten, die beim Ausschalten aufgrund von Sicherheitsvorschriften oder aus schalttechnischen Gründen entlüftet werden müssen. Beim Absperrn werden die Druckluftgeräte vom Netz getrennt, gleichzeitig erfolgt die Entlüftung.

Bezeichnung	Gewinde	Ansprechdruck	Abblasleistung	C mm	D mm	do mm	SW mm
K-07 30 21 82	G 1/4	0.5 - 1.0 bar	bis 50 L/min	27,0	7,0	3,0	16
K-07 30 21 83	G 1/4	1.0 - 4.0 bar	bis 200 L/min	27,0	7,0	3,0	16
K-07 30 21 84	G 1/4	3.0 - 7.0 bar	bis 350 L/min	27,0	7,0	3,0	16
K-07 30 21 85	G 1/4	6.0 - 12.0 bar	bis 650 L/min	27,0	7,0	3,0	16
K-07 30 21 86	G 1/4	10.0 - 18.0 bar	bis 870 L/min	27,0	7,0	3,0	16
K-07 30 21 87	G 1/4	16.0 - 32.0 bar	bis 1600 L/min	27,0	7,0	3,0	16
K-07 30 21 88	G 1/4	30.0 - 60.0 bar	bis 3000 L/min	27,0	7,0	3,0	16

Web: <http://cat.hansa-flex.com/de/KABBLVVA2>

K-SHV DN8

Sicherheitsventile DN 8

Für Druckluft und ungiftige, nicht brennbare Gase, frei abblasend, deshalb nicht für Flüssigkeiten verwendbar, nicht geeignet für Wasserdampf! Die Ventile sind TÜV-zugelassen und haben eine TÜV-Bauteilprüfnummer.

Betriebsdruck: 0,2 - 50 bar
Betriebstemperatur: -25 °C bis +180 °C
Gewinde Außen: G 3/8", G 1/2", G 3/4".
Dichtungen: FKM
Druckfeder: Edelstahl
Gehäuse: Messing
Weitere Angaben: Bedienungsanleitung auf Anfrage

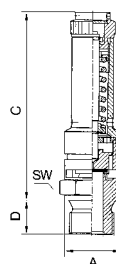

Hinweis: G-Gewinde nach DIN EN ISO 228-1, mit ISO-Anflanschplatte (nach ISO 5211)

Bestellhinweise: Ausführliche Bestellbezeichnungen mit dem gewünschten Ansprechdruck erhalten Sie in unserem Online-Katalog oder auf Anfrage.

Web: <http://cat.hansa-flex.com/de/KSHVDN8GRUPPE>

Produktvarianten

K-SHV DN8 -

:

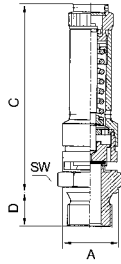
K-SHV DN10**Sicherheitsventile DN 10**

Für Druckluft und ungiftige, nicht brennbare Gase, frei abblasend, deshalb nicht für Flüssigkeiten verwendbar, nicht geeignet für Wasserdampf! Die Ventile sind TÜV-zugelassen und haben eine TÜV-Bauteilprüfnummer. Diese Ventile sind baumustergeprüft und dürfen nur fest eingestellt ausgeliefert werden.

Betriebsdruck: 0,2 - 50 bar
Betriebstemperatur: -25 °C bis +180 °C
Gewinde Außen: G 3/8", G 1/2", G 3/4".
Dichtungen: FKM
Druckfeder: Edelstahl
Gehäuse: Messing
Weitere Angaben: Bedienungsanleitung auf Anfrage

Hinweis: G-Gewinde nach DIN EN ISO 228-1, mit ISO-Anflanschplatte (nach ISO 5211)

Bestellhinweise: Ausführliche Bestellbezeichnungen mit dem gewünschten Ansprechdruck erhalten Sie in unserem Online-Katalog oder auf Anfrage.

Bezeichnung

K-SHV10 - 3/8 - A

Web: <http://cat.hansa-flex.com/de/KSHVDN10GRUPPE>

Produktvarianten:

K-SHV DN10 - ,

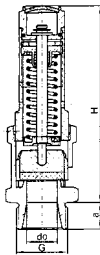
K-SHV**Sicherheitsventile**

Für Druckluft und ungiftige, nicht brennbare Gase, frei abblasend, deshalb nicht für Flüssigkeiten verwendbar, nicht geeignet für Wasserdampf! Die Ventile sind TÜV-zugelassen und haben eine TÜV-Bauteilprüfnummer.

Betriebsdruck: 0,2 - 26 bar
Betriebstemperatur: -10 °C bis +200 °C
Gewinde Außen: G 1/2", G 3/4", G 1", G 1 1/4", G 1 1/2", G 2".
Dichtungen: FKM
Druckfeder: C-Stahl
Gehäuse: Messing

Hinweis: G-Gewinde nach DIN EN ISO 228-1, mit ISO-Anflanschplatte (nach ISO 5211) Weitere Angaben auf Anfrage.

Bestellhinweise: Ausführliche Bestellbezeichnungen mit dem gewünschten Ansprechdruck erhalten Sie in unserem Online-Katalog oder auf Anfrage.

Bezeichnung

K-SHV - 1/2

Web: <http://cat.hansa-flex.com/de/KSHVGRUPPE>

Produktvarianten:

K-SHV - ,

K-HOCHLEIST SICHERHEITSVEN**Hochleistungs-Sicherheitsventile**

Proportional-Sicherheitsventil mit Federbelastung und Anlüftevorrichtung. Bauteilgeprüft nach VdTÜV-Merkblatt Sicherheitsventile 100. Höchste Funktionssicherheit auch bei extremen Einbausituationen (rüttelfeste Ausführung).

Anwendung: Druckluft und andere ungiftige, neutrale und nicht brennbare Gase, die frei austreten dürfen. Nicht geeignet für Wasserdampf.

Betriebsdruck: 0,5 - 20 bar

Betriebstemperatur: max. 180 °C

Federhaube: Messing (bis G 1) / Grauguss (pulverbeschichtet blau ab G 1 1/4)

Ventilkörper: Messing

Hinweis: G-Gewinde nach DIN EN ISO 228-1, mit ISO-Anflanschplatte (nach ISO 5211) Weitere Angaben auf Anfrage.

Bestellhinweise: Ausführliche Bestellbezeichnungen mit dem gewünschten Ansprechdruck erhalten Sie in unserem Online-Katalog oder auf Anfrage.

Web: <http://cat.hansa-flex.com/de/KHOCHLEISTSICHERHEITSVEN>

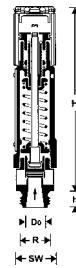

ND GRIFF

Griff für ND-Kugelhahn

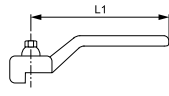

geeignet für: Niederdruck-Kugelhahn
Werkstoff: Stahl

Bezeichnung	für Kugelhahn	L1 mm
ND GRIFF DN 06 13	DN 06 - 12	80,0
ND GRIFF DN 20 25	DN 19/DN 25	113,0
ND GRIFF DN 32 40	DN 31/DN 38	137,5
ND GRIFF DN 50	DN 51	157,0
ND GRIFF DN 65	DN 65	197,0
ND GRIFF DN 100	DN 76 - DN 100	250,0

DN = Nenndurchmesser, Nennweite

Web: <http://cat.hansa-flex.com/de/NDGRIFFPNEU>

ND GRIFF K BA

Griff für ND-Kugelhahn



Werkstoff: Aluminium

Bezeichnung	für Kugelhahn
ND GRIFF K 06 13 BA	DN 06 - 12
ND GRIFF K 20 25 BA	DN 19 - DN 25

DN = Nenndurchmesser, Nennweite

Web: <http://cat.hansa-flex.com/de/NDGRIFFKBAPEU>

K-VORHAENGESCHLOSS VERSION 2

Vorhängeschloss - Version 2



Bezeichnung
K- 07 30 29 12

Web: <http://cat.hansa-flex.com/de/KVORHAENGESCHLOSSVERSION2>

K-SCHMUTZFAENGER ROTGUSS

Schmutzfänger - Rotguss

Für Flüssigkeiten, Gase, Dämpfe, Wasser, Mineral-, Heiz- und Hydrauliköle, Kraftstoffe, sowie nicht-aggressive Medien (flüssig und gasförmig).

Betriebsdruck: max. 16 bar

Betriebstemperatur: -15 °C bis +150 °C

Siebeinsatz: Doppelsiebeinsatz aus Edelstahl zur Feinfiltrierung, Maschenweite 0,25 mm

Gehäuse: Rotguss

Kopfstück: Messing

Dichtungen: FKM (FPM) O-Ring

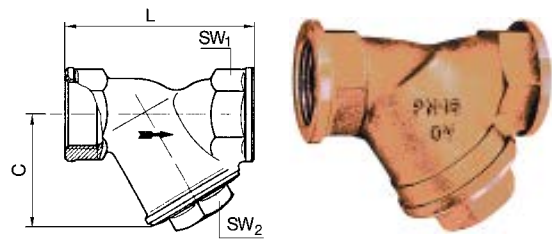

Hinweis: Weitere Angaben auf Anfrage.

Bezeichnung	DN	Gewinde	C	L	SW1	SW2
			mm	mm	mm	mm
K-07 30 25 08	8	G 1/4	34,0	56,0	21	17
K-07 30 25 09	10	Rp 3/8	34,0	63,5	22	17
K-07 30 25 10	15	Rp 1/2	42,0	66,5	27	22
K-07 30 25 11	20	Rp 3/4	52,0	76,5	32	27
K-07 30 25 12	25	G 1	61,0	90,0	38	32
K-07 30 25 13	32	G 1 1/4	73,0	112,0	47	41
K-07 30 25 14	40	G 1 1/2	82,0	120,0	54	46
K-07 30 25 15	50	G 2	94,0	150,0	66	56

Web: <http://cat.hansa-flex.com/de/KSCHMUTZFAENGERROTGUSS>

K-ERSATZSIEBE SM-FI RG

Ersatzsieb-Sets für Schmutzfänger aus Rotguss



Bezeichnung	Anschlussgröße
K-07 30 28 92	1/4, 3/8
K-07 30 28 93	1/2
K-07 30 28 94	3/4
K-07 30 28 95	1
K-07 30 28 96	1 1/4
K-07 30 28 97	1 1/2
K-07 30 28 98	2

Web: <http://cat.hansa-flex.com/de/KERSATZSIEBESMFIRG>

K-SCHMUTZFAENGER VA

Schmutzfänger - Edelstahl

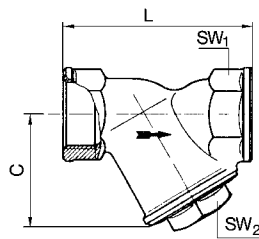

Betriebsdruck: max. 40 bar
Betriebstemperatur: max. 180 °C
Gewinde Beschreibung: G-Gewinde nach ISO 228-1
Medientemperatur: max. 180 °C
Siebeinsatz: Edelstahl, Maschenweite 0,6 mm
Gehäuse und Kopfstück: Edelstahl 1.4401/1.4408

Hinweis: Weitere Angaben auf Anfrage.

Bezeichnung	DN	Gewinde	C	L	SW1	SW2
			mm	mm	mm	mm
K-07 30 25 00	8	G 1/4	47,0	65,0	26	19
K-07 30 25 01	10	G 3/8	47,0	65,0	26	19
K-07 30 25 02	15	G 1/2	47,0	65,0	26	19
K-07 30 25 03	20	G 3/4	60,0	80,0	32	21
K-07 30 25 04	25	G 1	71,0	90,0	41	27
K-07 30 25 05	32	G 1 1/4	77,0	105,0	49	28
K-07 30 25 06	40	G 1 1/2	87,0	120,0	56	32
K-07 30 25 07	50	G 2	103,0	140,0	69	41

Web: <http://cat.hansa-flex.com/de/KSCHMUTZFAENGERVA>

K-ERSATZSIEBE SM-FI VA

Ersatzsieb-Sets für Schmutzfänger aus Rotguss



Bezeichnung	Anschlussgröße
K-07 30 28 99	1/4, 3/8, 1/2
K-07 30 29 00	3/4
K-07 30 29 01	1
K-07 30 29 02	1 1/4
K-07 30 29 03	1 1/2
K-07 30 29 04	2

Web: <http://cat.hansa-flex.com/de/KERSATZSIEBESMFIVA>

K-SCHMUTZFAENGER MS BL**Schmutzfänger - Messing blank**

Für den Einsatz in Wasserversorgungs-, Heizungs-, Klima- und Druckluftanlagen. Nicht für Dampf geeignet.

Betriebsdruck: max. 20 bar

Betriebstemperatur: -20 °C bis +110 °C

Gewinde Beschreibung: G-Gewinde nach ISO 228-1, Toleranzklasse B

Siebeinsatz: Edelstahl, Maschenweite 0,5 mm

Gehäuse: Messing blank

Kopfstück: Messing blank

Dichtungen: NBR O-Ring

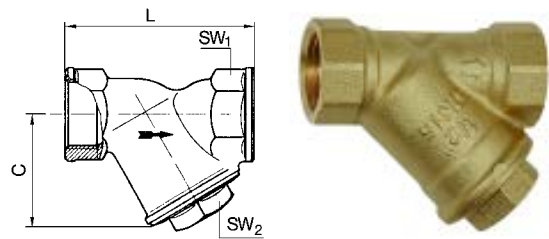

Hinweis: Weitere Angaben auf Anfrage.

Bezeichnung	DN	Gewinde	C	L	SW1	SW2
			mm	mm	mm	mm
K- 07 30 29 93	8	G 1/4	40,0	55,0	18	20
K- 07 30 29 94	10	G 3/8	40,0	55,0	21	20
K- 07 30 29 95	15	G 1/2	40,0	58,0	25	20
K- 07 30 29 96	20	G 3/4	48,0	70,0	31	27
K- 07 30 29 97	25	G 1	56,0	87,0	38	32
K- 07 30 29 98	32	G 1 1/4	64,0	96,0	47	36
K- 07 30 29 99	40	G 1 1/2	73,0	106,0	57	38
K- 07 30 30 00	50	G 2	89,0	126,0	67	46

Web: <http://cat.hansa-flex.com/de/KSCHMUTZFAENGERMSBL>

K-ERSATZSIEBE SM-FI MG**Ersatzsiebe für Schmutzfänger aus Messing**

Bezeichnung	Anschlussgröße
K- 07 30 30 01	1/4, 3/8, 1/2
K- 07 30 30 02	3/4
K- 07 30 30 03	1
K- 07 30 30 04	1 1/4
K- 07 30 30 05	1 1/2
K- 07 30 30 06	2

Web: <http://cat.hansa-flex.com/de/KERSATZSIEBESMFIMG>



7

Zylinder und Steuerventile

Pneumatikzylinder	
Rundzylinder TP nach ISO 6432	684
Befestigungsteile und Zubehör für Rundzylinder TP (ISO 6432) Ø 16 - 25	686
Rundzylinder (ISO 6432) Ø 8 - 25	686
Befestigungsteile und Zubehör für Rundzylinder (ISO 6432) Ø 8 - 25	691
Rundzylinder Ø 32 - 50 mm	693
Befestigungsteile und Zubehör für Rundzylinder Ø 32 - 50 mm	694
Kurzhubzylinder	696
Befestigungsteile und Zubehör für Kurzhubzylinder Ø 12 - 80	699
Kompaktzylinder LINER nach ISO 21287	700
Befestigungsteile und Zubehör für Kompaktzylinder LINER	703
Normzylinder nach ISO 15552, Ø 32 - 125	707
Befestigungsteile und Zubehör für Normzylinder nach ISO 15552, Ø 32 - 125	709
Kolbenstangenlose Zylinder Ø 16 - 63	715
Befestigungsteile und Zubehör für Kolbenstangenlose Zylinder Ø 16 - 63	716

Pneumatikzylinder - AirSentials	
Normzylinder - AirSentials	719
Zubehör und Befestigungsteile für Normzylinder, Serie »SE«	721
Rundzylinder - AirSentials	726
Zubehör und Befestigungsteile für Rundzylinder, Serie »MI« und Serie »MSI«	731
Kurzhubzylinder - AirSentials	734
Zubehör und Befestigungsteile für Kurzhubzylinder, Serie »ACQ« und Serie »ASQ«	738
Kompaktzylinder - AirSentials	741
Zubehör und Befestigungsteile für Kompaktzylinder, Serie »ACP«	744

Wegeventile	
3/2-Wege-Miniaturventile mechanisch betätigt	747
3/2-Wege-Miniaturventile manuell betätigt	749
3/2-Wegeventile - handbetätigt, für Schalttafeleinbau	752
5/2-Wegeventile - handbetätigt für Schalttafeleinbau	754
3/2-, 5/2- und 5/3-Wegeventile	758
5/2-Wegeventile - Robustausführung	765

Wegeventile - AirSentials	
3/2-Wegeventile mechanisch betätigt - AirSentials	767
5/2-Wegeventile mechanisch betätigt - AirSentials	768
3/2-Wegeventile - handbetätigt, Schalttafeleinbau - AirSentials	770
5/2-Wegeventile - handbetätigt Schalttafeleinbau - AirSentials	773
5/2- und 5/3-Wegeventile - handbetätigt - AirSentials	775
3/2- und 5/2-Wegeventile push-pull-Funktion - AirSentials	776
3/2-Wegeventile - pneumatisch - AirSentials	777
5/2-Wegeventile - pneumatisch - AirSentials	779
5/3-Wegeventile - pneumatisch - AirSentials	780
3/2-Wegeventile - elektropneumatisch - AirSentials	781
5/2-Wegeventile - elektropneumatisch - AirSentials	783
5/3-Wegeventile - elektropneumatisch - AirSentials	784

Versorgungsleisten und Grundplatten	
Versorgungsleisten	785
Mehrfach-Grundplatten	786
Mehrfach-Grundplatten für 3/2-Wegeventile - AirSentials	787
Mehrfach-Grundplatten für 5/2- und 5/3-Wegeventile - AirSentials	788

Wegeventile nach NAMUR	
3/2-5/2-Wegeventile	789
3/2-5/2-Wegeventile mit Lochbild nach NAMUR	789
3/2-5/2-Wegeventile-NAMUR-Luftfeder-Federrückstellung	791
3/2-5/2-Wegeventile-NAMUR-Serie-552	792
Drosselplatten für NAMUR-Ventile	793

Mini-Magnetventile, Fußventile	
Mini-Magnetventile	793
Zubehör - Mini-Magnetventile	794
Fußventile	795

Ventilinseln, Logikelemente und Sicherheitskonsolen	
Ventilinseln	798
Zweihand-Sicherheitskonsolen	804

Inline-Funktionsverbinder	
Inline-Funktionsverbinder	805

Funktionsverschraubungen	
Drosselrückschlagventile - Schlitz V	827
Drosselrückschlagventile - Rändel V	829
Drosselrückschlagventile - Schlitz C	830
Drosselrückschlagventile - Rändel C	832
Drosselventile - Schlitz	833
Drosselventile - Rändel	835
Kipphebelventile	836
Kleinstdruckregler	839
Schnellentlüftungsventile	840
Hohlschraubenrückschlagventile	841
Stoppventile	842

K-RUNDZYLINDER DOPP O E D

Rundzylinder, doppelwirkend (mit Magnet, ohne einstellbare Dämpfung)

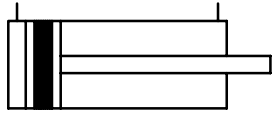

Ökonomische Standardausführung mit Aluminium-Rohr und Magnetkolben.

- Medien:** Gefilterte (50 µm), ungeölte oder geölte Druckluft. Bei geölter Druckluft auf kontinuierliche Ölung achten
- Arbeitsdruck:** max. 10 bar
- Ansprechdruck:** 0,6 bar
- Temp. Bereich:** -10 °C bis +60 °C
- Aufbau:** Verbindung: Alu-Rohr / Endkappen gebördelt
- Kolbenstange:** Edelstahl 1.4301 (Ø 16), Stahl C45, hartverchromt (Ø 20 und Ø 25)
- Rohr:** Alu-Legierung, eloxiert
- Deckel, Boden, Führungsbuchse:** Technopolymer
- Kolbenstangendichtung:** PU
- Kolbendichtung:** PU

Hinweis: Maximaler empfohlener Hub: Ø 16 = Hub 200, Ø 20 und Ø 25 = Hub 500. Größere Hublängen können Betriebsstörungen hervorrufen. Weitere Angaben auf Anfrage.

Bezeichnung	Ø Kolben	Hub	Anschluss	Kolbenstangen-Außengewinde
K-07 15 17 62	16 mm	10	M 5	M 6
K-07 15 17 63	16 mm	25	M 5	M 6
K-07 15 17 64	16 mm	50	M 5	M 6
K-07 15 17 65	16 mm	80	M 5	M 6
K-07 15 17 66	16 mm	100	M 5	M 6
K-07 15 17 67	16 mm	125	M 5	M 6
K-07 15 17 68	16 mm	160	M 5	M 6
K-07 15 17 69	16 mm	200	M 5	M 6
K-07 15 17 70	20 mm	10	G 1/8	M 8
K-07 15 17 71	20 mm	25	G 1/8	M 8
K-07 15 17 72	20 mm	50	G 1/8	M 8
K-07 15 17 73	20 mm	80	G 1/8	M 8
K-07 15 17 74	20 mm	100	G 1/8	M 8
K-07 15 17 75	20 mm	125	G 1/8	M 8
K-07 15 17 76	20 mm	160	G 1/8	M 8
K-07 15 17 77	20 mm	200	G 1/8	M 8
K-07 15 17 78	20 mm	250	G 1/8	M 8
K-07 15 17 79	20 mm	500	G 1/8	M 8
K-07 15 17 80	25 mm	10	G 1/8	M 10 x 1,25
K-07 15 17 81	25 mm	25	G 1/8	M 10 x 1,25
K-07 15 17 82	25 mm	50	G 1/8	M 10 x 1,25
K-07 15 17 83	25 mm	80	G 1/8	M 10 x 1,25
K-07 15 17 84	25 mm	100	G 1/8	M 10 x 1,25
K-07 15 17 85	25 mm	125	G 1/8	M 10 x 1,25
K-07 15 17 86	25 mm	160	G 1/8	M 10 x 1,25
K-07 15 17 87	25 mm	200	G 1/8	M 10 x 1,25
K-07 15 17 88	25 mm	250	G 1/8	M 10 x 1,25
K-07 15 17 89	25 mm	500	G 1/8	M 10 x 1,25



7

(Fortsetzung)

K-RUNDZYLINDER DOPP O E D

Rundzylinder, doppelwirkend (mit Magnet, ohne einstellbare Dämpfung)

RUNDZYLINDER TP NACH ISO 6432 - Ø16 BIS Ø25, DOPPELTWIRKEND OHNE EINSTELLBARE DÄMPFUNG

ROUND CYLINDERS TP ACC. TO ISO 6432 - Ø16 TO Ø25, DOUBLE ACTING, NON-CUSHIONED

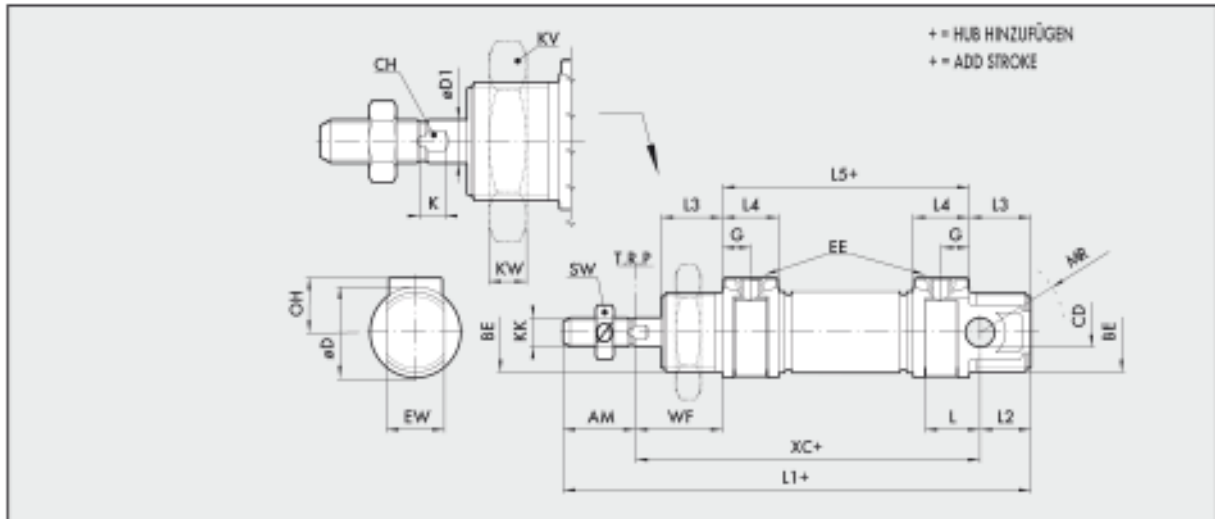

Ø	AM	BE	CD (H9)	ØD	ØD1	G	EE	EW (H13)	OH	L	L1	L2	L3	L4	L5	RK	XC(-1)	WF	KW	KV	MR	SW	CH	K
16	16	M16x1.5	6	21	6	4.7	M5	12	12	11	111	13	17	9.5	56	M6	82	22	8	24	16	10	5	3.5
20	20	M22x1.5	8	25	8	7.7	1/8"	16	16	15	129	14	17	15.5	68	M8	95	24	7	32	18	13	7	4.6
25	22	M22x1.5	8	30	10	7.7	1/8"	16	17	15	143	17	20	15.5	73	M10x1.25	104	28	7	32	21	17	8	5.5

Für die Gewinde an Deckel und Boden gelten folgende maximale Drehmomente:

Kolben Ø	Max. Drehmoment [Nm] an Gewinde BE (Deckel)	Max. Drehmoment [Nm] an Gewinde BE (Boden)	Max. Drehmoment [Nm] an Gewinde EE
16	12	8	1,2
20	22	15	3,0
25	22	15	3,0

Web: <http://cat.hansa-flex.com/de/KRUNDZYLINDERDOPPEOED>

Zubehör:

- K-FUSSBEFESTIGUNG 5 - Fußbefestigungen
- K-FLANSCHBEFESTIGUNGEN1 - Flanschbefestigungen
- K-KOPFMUTTER DECKEL BODEN 2 - Kopfmuttern für Deckel / Boden
- K-KOLST MUTTERN - Kolbenstangenmuttern
- K-GABELKOEPF 3 - Gabelköpfe
- K-GELENKAUGEN 2 - Gelenkaugen
- K-SCHWENKLAGER 1 - Schwenklager
- K-SENSORHALTER - Sensorhalter
- K-SENSOREN T-NUT 5 - Sensoren für die T-Nut
- K-SENSOREN T-NUT 1 - Sensoren für die T-Nut

K-SCHWENKLAGER

Schwenklager



Bezeichnung	Ø Kolben	Ø Bolzen mm
K-07 15 21 54	20 - 25 mm / 20 - 25 mm	6,5

Web: <http://cat.hansa-flex.com/de/KSCHWENKLAGER>

K-SENSORHALTER

Sensorhalter



Bezeichnung	Ausführung
K-07 15 21 24	Universal-Sensorhalter Ø 8 bis Ø 50

Web: <http://cat.hansa-flex.com/de/KSENSORHALTER>

K-RUNDZYLINDER DOPP M D

Rundzylinder, doppeltwirkend (mit Magnet, mit einstellbarer Dämpfung)

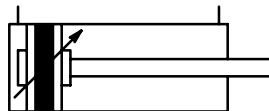

Einfach- und doppeltwirkende Ausführung mit Magnetkolben.

Medien: Gefilterte, ungeölte oder geölte Druckluft. Bei geölter Luft auf kontinuierliche Ölung achten.

Arbeitsdruck: max. 10 bar

Ansprechdruck: 0,8 bar (Ø 8 bis Ø 12), 0,6 bar (Ø 16 bis Ø 25)

Temp. Bereich: -10 °C bis +80 °C

Aufbau: Verbindung: Edelstahlrohr / Endkappen gebördelt

Kolbenstange: Stahl C45, hartverchromt

Rohr: Edelstahl 1.4301

Kolben: Acetal-Kunstharz

Dichtmaterial: NBR

Hinweis: Maximaler empfohlener Hub: Doppeltwirkend: Ø 8 - Ø 10 = Hub 100, Ø 12 - Ø 16 = Hub 200, Ø 20 - Ø 25 = Hub 250 Einfachwirkend: Ø 8 - Ø 25 = Hub 50. Größere Hublängen können Betriebsstörungen hervorrufen. Weitere Angaben auf Anfrage.

Bezeichnung	Ø Kolben	Hub	Anschluss	Gewinde Kolbenstange
K-07 15 24 89	16 mm	10	M 5	M 6
K-07 15 24 90	16 mm	25	M 5	M 6
K-07 15 24 91	16 mm	50	M 5	M 6
K-07 15 24 92	16 mm	80	M 5	M 6
K-07 15 24 93	16 mm	100	M 5	M 6
K-07 15 24 94	16 mm	125	M 5	M 6
k-07 15 24 95	16 mm	160	M 5	M 6
K-07 15 24 96	16 mm	200	M 5	M 6
K-07 15 24 97	20 mm	10	G 1/8	M 8



(Fortsetzung)

K-RUNDZYLINDER DOPP M D

Rundzylinder, doppelwirkend (mit Magnet, mit einstellbarer Dämpfung)

Bezeichnung	Ø Kolben	Hub	Anschluss	Gewinde Kolbenstange
K-07 15 24 98	20 mm	25	G 1/8	M 8
K-07 15 24 99	20 mm	50	G 1/8	M 8
K-07 15 25 00	20 mm	80	G 1/8	M 8
K-07 15 25 01	20 mm	100	G 1/8	M 8
K-07 15 25 02	20 mm	125	G 1/8	M 8
K-07 15 25 03	20 mm	160	G 1/8	M 8
K-07 15 25 04	20 mm	200	G 1/8	M 8
K-07 15 25 05	20 mm	250	G 1/8	M 8
K-07 15 25 06	25 mm	10	G 1/8	M 10 x 1,25
K-07 15 25 07	25 mm	25	G 1/8	M 10 x 1,25
K-07 15 24 88	25 mm	50	G 1/8	M 10 x 1,25
K-07 15 25 08	25 mm	80	G 1/8	M 10 x 1,25
K-07 15 25 09	25 mm	100	G 1/8	M 10 x 1,25
K-07 15 25 10	25 mm	125	G 1/8	M 10 x 1,25
K-07 15 25 11	25 mm	160	G 1/8	M 10 x 1,25
K-07 15 25 12	25 mm	200	G 1/8	M 10 x 1,25
K-07 15 25 13	25 mm	250	G 1/8	M 10 x 1,25

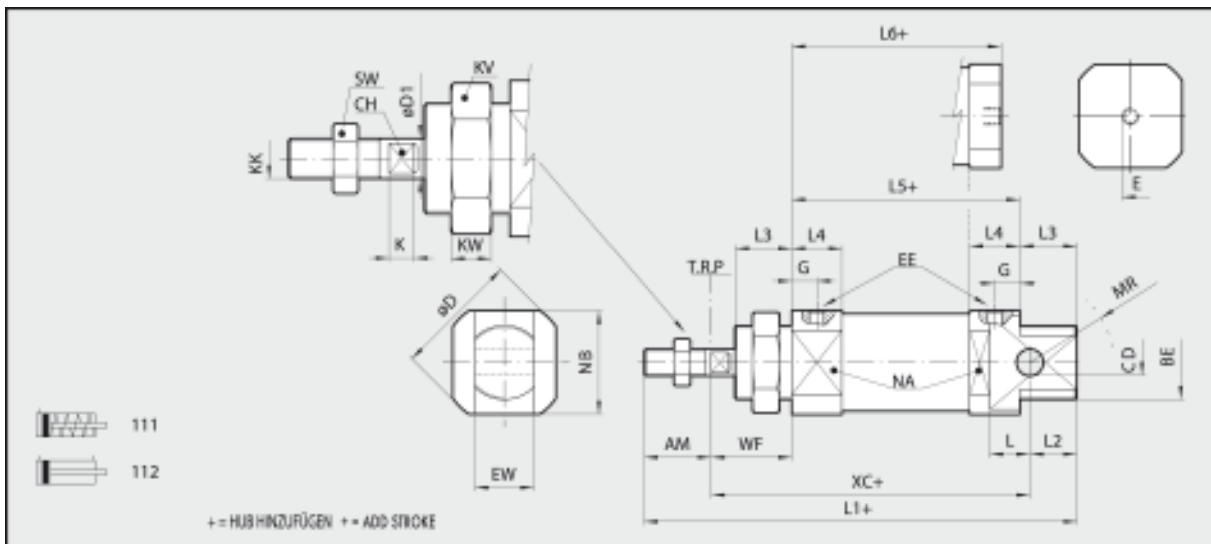

Ø	AM (+0,0; -2,0)	BE	eCD (H9)	eD	eD1	E	G	EE	EW (H11)	L	L1	L2	L3	L4	L5	L6	KV	XC (+)	WF (±1,2)	KW	KV	MR	NA	NB	SW	CH	K
8	12	M12x1,25	4	17	4	M5	6	M5	8	6,5	86	10	12	10	46	46	M4	64	16	7	19	12	15	15	7	3	3
10	12	M12x1,25	4	17	4	M5	6	M5	8	6,5	86	10	12	10	46	46	M4	64	16	7	19	12	15	15	7	3	3
12	16	M16x1,5	6	19	6	M5	6	M5	12	9	104	13	17	10	49	47	M6	75	22	8	24	16	17	17	10	5	3,5
16	16	M16x1,5	6	20	6	1/8	6	M5	12	9	111	13	17	10	56	53	M6	82	22	8	24	16	20	20	10	5	3,5
20	20	M22x1,5	8	28	8	1/8	8	G 1/8	16	12	129	14	17	15	68	61	M8	95	24	10	32	18	28	24	13	7	4,6
25	22	M22x1,5	8	33	10	1/8	9	G 1/8	16	12	143	17	20	17	73	66,5	M10x1,25	104	28	10	32	21	30	30	17	8	5

Web: <http://cat.hansa-flex.com/de/KRUNDZYLINDERDOPPM D>

K-RUNDZYLINDER EINF O D

Rundzylinder, einfachwirkend (mit Magnet, ohne Dämpfung)

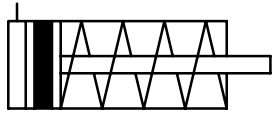

Einfach- und doppelwirkende Ausführung mit Magnetkolben.

Medien: Gefilterte, ungeölte oder geölte Druckluft. Bei geölter Luft auf kontinuierliche Ölung achten.**Arbeitsdruck:** max. 10 bar**Ansprechdruck:** 0,8 bar (Ø 8 bis Ø 12), 0,6 bar (Ø 16 bis Ø 25)**Temp. Bereich:** -10 °C bis +80 °C**Aufbau:** Verbindung: Edelstahlrohr / Endkappen gebördelt**Kolbenstange:** Stahl C45, hartverchromt**Rohr:** Edelstahl 1.4301**Kolben:** Acetal-Kunstharz**Dichtmaterial:** NBR**Hinweis:** Maximaler empfohlener Hub: Doppeltwirkend: Ø 8 - Ø 10 = Hub 100, Ø 12 - Ø 16 = Hub 200, Ø 20 - Ø 25 = Hub 250 Einfachwirkend: Ø 8 - Ø 25 = Hub 50. Größere Hublängen können Betriebsstörungen hervorrufen. Weitere Angaben auf Anfrage.

Bezeichnung	Ø Kolben	Hub	Anschluss	Gewinde Kolbenstange
K-07 15 17 11	8 mm	10	M 5	M 4
K-07 15 17 12	8 mm	25	M 5	M 4
K-07 15 17 13	8 mm	50	M 5	M 4
K-07 15 17 14	10 mm	10	M 5	M 4
K-07 15 17 15	10 mm	25	M 5	M 4
K-07 15 17 16	10 mm	50	M 5	M 4
K-07 15 17 17	12 mm	10	M 5	M 6
K-07 15 17 18	12 mm	25	M 5	M 6
K-07 15 17 19	12 mm	50	M 5	M 6
K-07 15 17 20	16 mm	10	M 5	M 6
K-07 15 17 21	16 mm	25	M 5	M 6
K-07 15 17 22	16 mm	50	M 5	M 6
K-07 15 17 23	20 mm	10	G 1/8	M 8
K-07 15 17 24	20 mm	25	G 1/8	M 8
K-07 15 17 25	20 mm	50	G 1/8	M 8
K-07 15 17 26	25 mm	10	G 1/8	M 10 x 1,25
K-07 15 17 27	25 mm	25	G 1/8	M 10 x 1,25
K-07 15 17 28	25 mm	50	G 1/8	M 10 x 1,25



(Fortsetzung)

K-RUNDZYLINDER EINF O D

Rundzylinder, einfachwirkend (mit Magnet, ohne Dämpfung)

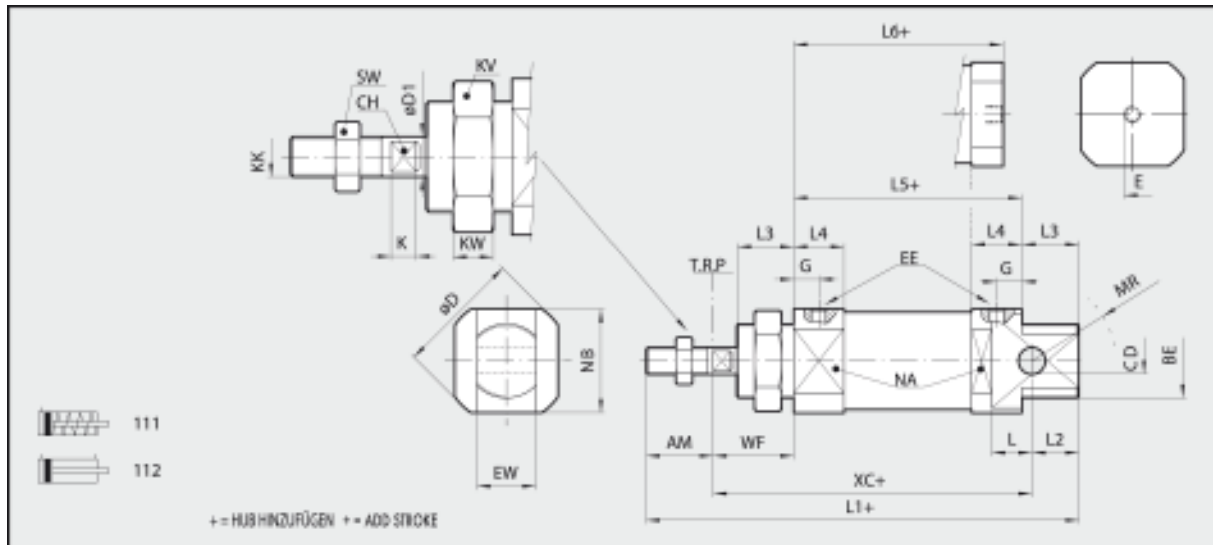

Ø	AM (+0,0; -2,0)	BE	aCD (H9)	ØD	ØD1	E	G	EE	EW (±1,1)	L	L1	L2	L3	L4	L5	L6	KK	XC (+)	WF (±1,2)	KW	KV	MR	NA	NB	SW	CH	K
8	12	M12x1,25	4	17	4	M5	6	M5	8	6,5	86	10	12	10	46	46	M4	64	16	7	19	12	15	15	7	3	3
10	12	M12x1,25	4	17	4	M5	6	M5	8	6,5	86	10	12	10	46	46	M4	64	16	7	19	12	15	15	7	3	3
12	16	M16x1,5	6	19	6	M5	6	M5	12	9	104	13	17	10	49	47	M6	75	22	8	24	16	17	17	10	5	3,5
16	16	M16x1,5	6	20	6	1/8	6	M5	12	9	111	13	17	10	56	53	M6	82	22	8	24	16	20	20	10	5	3,5
20	20	M22x1,5	8	28	8	1/8	8	G 1/8	16	12	129	14	17	15	68	61	M8	95	24	10	32	18	28	24	13	7	4,6
25	22	M22x1,5	8	33	10	1/8	9	G 1/8	16	12	143	17	20	17	73	66,5	M10x1,25	134	28	10	32	21	30	30	17	8	5

Web: <http://cat.hansa-flex.com/de/KRUNDZYLINDEREINFOD>

Zubehör:

- K-FUSSBEFESTIGUNG 5 - Fußbefestigungen
- K-FLANSCHBEFESTIGUNGEN 1 - Flanschbefestigungen
- K-KOPFMUTTER DECKEL BODEN 2 - Kopfmutter für Deckel / Boden
- K-GABELKOEPF 3 - Gabelköpfe
- K-GELENKAUGEN 2 - Gelenkaugen
- K-SCHWENKLAGER 1 - Schwenklager
- K-SENSORHALTER - Sensorhalter
- K-SENSOREN T-NUT 1 - Sensoren für die T-Nut

7

K-RUNDZYLINDER DOPP O D

Rundzylinder, doppelwirkend (mit Magnet, ohne Dämpfung)

Einfach- und doppelwirkende Ausführung mit Magnetkolben.

Medien: Gefilterte, ungeölte oder geölte Druckluft. Bei geölter Luft auf kontinuierliche Ölung achten.

Arbeitsdruck: max. 10 bar

Anspruchdruck: 0,8 bar (Ø 8 bis Ø 12), 0,6 bar (Ø 16 bis Ø 25)

Temp. Bereich: -10 °C bis +80 °C

Aufbau: Verbindung: Edelstahlrohr / Endkappen gebördelt

Kolbenstange: Stahl C45, hartverchromt

Rohr: Edelstahl 1.4301

Kolben: Acetal-Kunstharz

Dichtmaterial: NBR

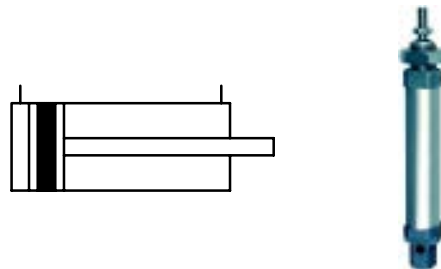

Hinweis: Maximaler empfohlener Hub: Doppelwirkend: Ø 8 - Ø 10 = Hub 100, Ø 12 - Ø 16 = Hub 200, Ø 20 - Ø 25 = Hub 250 Einfachwirkend: Ø 8 - Ø 25 = Hub 50. Größere Hublängen können Betriebsstörungen hervorrufen. Weitere Angaben auf Anfrage.

Bezeichnung	Ø Kolben	Hub	Anschluss	Gewinde Kolbenstange
K-07 15 16 67	8 mm	10	M 5	M 4
K-07 15 16 68	8 mm	25	M 5	M 4
K-07 15 16 69	8 mm	50	M 5	M 4



K-RUNDZYLINDER DOPP O D

(Fortsetzung)

Rundzylinder, doppelwirkend (mit Magnet, ohne Dämpfung)

Bezeichnung	Ø Kolben	Hub	Anschluss	Gewinde Kolbenstange
K-07 15 16 70	8 mm	80	M 5	M 4
K-07 15 16 71	8 mm	100	M 5	M 4
K-07 15 16 72	10 mm	10	M 5	M 4
K-07 15 16 73	10 mm	25	M 5	M 4
K-07 15 16 74	10 mm	50	M 5	M 4
K-07 15 16 75	10 mm	80	M 5	M 4
K-07 15 16 76	10 mm	100	M 5	M 4
K-07 15 16 77	12 mm	10	M 5	M 6
K-07 15 16 78	12 mm	25	M 5	M 6
K-07 15 16 79	12 mm	50	M 5	M 6
K-07 15 16 80	12 mm	80	M 5	M 6
K-07 15 16 81	12 mm	100	M 5	M 6
K-07 15 16 82	12 mm	125	M 5	M 6
K-07 15 16 83	12 mm	160	M 5	M 6
K-07 15 16 84	12 mm	200	M 5	M 6
K-07 15 16 85	16 mm	10	M 5	M 6
K-07 15 16 86	16 mm	25	M 5	M 6
K-07 15 16 87	16 mm	50	M 5	M 6
K-07 15 16 88	16 mm	80	M 5	M 6
K-07 15 16 89	16 mm	100	M 5	M 6
K-07 15 16 90	16 mm	125	M 5	M 6
K-07 15 16 91	16 mm	160	M 5	M 6
K-07 15 16 92	16 mm	200	M 5	M 6
K-07 15 16 93	20 mm	10	G 1/8	M 8
K-07 15 16 94	20 mm	25	G 1/8	M 8
K-07 15 16 95	20 mm	50	G 1/8	M 8
K-07 15 16 96	20 mm	80	G 1/8	M 8
K-07 15 16 97	20 mm	100	G 1/8	M 8
K-07 15 16 98	20 mm	125	G 1/8	M 8
K-07 15 16 99	20 mm	160	G 1/8	M 8
K-07 15 17 00	20 mm	200	G 1/8	M 8
K-07 15 17 01	20 mm	250	G 1/8	M 8
K-07 15 17 02	25 mm	10	G 1/8	M 10 x 1,25
K-07 15 17 03	25 mm	25	G 1/8	M 10 x 1,25
K-07 15 17 04	25 mm	50	G 1/8	M 10 x 1,25
K-07 15 17 05	25 mm	80	G 1/8	M 10 x 1,25
K-07 15 17 06	25 mm	100	G 1/8	M 10 x 1,25
K-07 15 17 07	25 mm	125	G 1/8	M 10 x 1,25
K-07 15 17 08	25 mm	160	G 1/8	M 10 x 1,25
K-07 15 17 09	25 mm	200	G 1/8	M 10 x 1,25
K-07 15 17 10	25 mm	250	G 1/8	M 10 x 1,25

Web: <http://cat.hansa-flex.com/de/KRUNDZYLINDERDOPPOD>

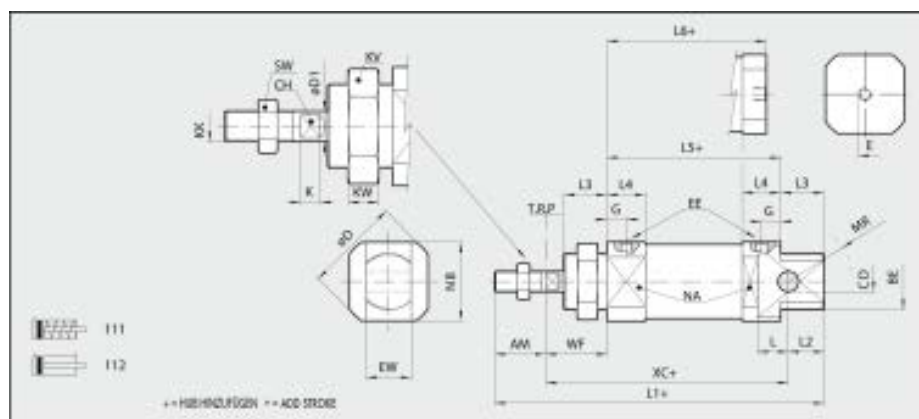

Ø	AM (+33, L3)	BE	ØCD (M)	ØD	ØD1	E	G	EE	ØØ (M1)	L	L1	L2	L3	L4	L5	L6	EE	XC (+)	WF (+ L2)	KW	RV	WR	NA	PE	SW	Ch	X
8	12		M2x1,25	4	11	4	M5	5	M5	8	6,5	88	10	11	10	46	M4	64	16	7	18	12	11	15	7	1	1
10	12		M2x1,25	4	11	4	M5	5	M5	8	6,5	88	10	11	10	46	M4	64	16	7	18	12	11	15	7	1	1
12	16		M3x1,5	6	15	6	M5	5	M5	12	9	104	15	17	10	49	M4	75	21	8	24	16	17	17	16	5	3,5
16	16		M3x1,5	6	20	8	1/8	8	M5	12	9	111	11	17	10	50	M4	80	21	8	24	16	20	28	10	5	3,5
20	20		M2x1,5	8	28	8	1/8	8	G1/8	16	12	128	14	17	15	68	M4	95	24	10	31	18	38	34	11	7	4,6
25	22		M2x1,5	8	31	10	1/8	9	G1/8	16	12	143	17	20	17	71	M4	M10x1,25	104	28	14	31	21	30	17	8	5

K-KOLST MUTTERN

Kolbenstangenmuttern



Bezeichnung	Ø Kolben	Gewinde Kolbenstange
K- 07 15 21 40	8 - 10 mm	M 4
K- 07 15 21 41	12 - 16 mm / 16 mm	M 6

Web: <http://cat.hansa-flex.com/de/KKOLSTMUTTERN>

K-FLANSCHBEFESTIGUNGEN1

Flanschbefestigungen

Vorschrift: ISO 6432



Bezeichnung	Ø Kolben	Ausführung
K- 07 15 21 18	8 - 10 mm	1 Stück
K- 07 15 21 19	12 - 16 mm / 16 mm	1 Stück
K- 07 15 21 20	20 - 25 mm / 20 - 25 mm	1 Stück

Web: <http://cat.hansa-flex.com/de/KFLANSCHBEFESTIGUNGEN1>

K-FUSSBEFESTIGUNG 5

Fußbefestigungen

Vorschrift: ISO 6432

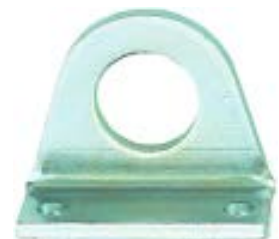

Bezeichnung	Ø Kolben	Ausführung
K- 07 15 21 21	8 - 10 mm	1 Stück
K- 07 15 21 22	12 - 16 mm / 16 mm	1 Stück
K- 07 15 21 23	20 - 25 mm / 20 - 25 mm	1 Stück

Web: <http://cat.hansa-flex.com/de/KFUSSBEFESTIGUNG5>

K-KOPFMUTTER DECKEL BODEN 2

Kopfmuttern für Deckel / Boden



Bezeichnung	Ø Kolben	Gewinde
K-07 15 21 28	8 - 10 mm	M 12 x 1,25
K-07 15 21 29	12 - 16 mm / 16 mm	M 16 x 1,5
K-07 15 21 30	20 - 25 mm / 20 - 25 mm	M 22 x 1,5

Web: <http://cat.hansa-flex.com/de/KKOPFMUTTERDECKELBODEN2>

K-GABELKOEPFE 3

Gabelköpfe



Bezeichnung	Ø Kolben	Ausführung	Gewinde Kolbenstange
K-07 15 21 26	8 - 10 mm	mit Federklappbolzen	M 4
K-07 15 21 60	12 - 16 mm / 16 mm	mit Federklappbolzen	M 6

Web: <http://cat.hansa-flex.com/de/KGABELKOEPF3>

K-SCHWENKLAGER 1

Schwenklager



Bezeichnung	Ø Kolben	Ø Bolzen mm
K-07 15 21 25	8 - 10 mm	4,5
K-07 15 21 53	12 - 16 mm / 16 mm	5,5

Web: <http://cat.hansa-flex.com/de/KSCHWENKLAGER1>

K-GELENKKAUGEN 2

Gelenkaugen



Bezeichnung	Ø Kolben	Gewinde Kolbenstange
K-07 15 21 27	8 - 10 mm	M 4
K-07 15 21 62	12 - 16 mm / 16 mm	M 6

Web: <http://cat.hansa-flex.com/de/KGELENKAUGEN2>

K-RUNDZYLINDER DOPPEL O D 1

Rundzylinder, doppelwirkend (mit Magnet, ohne Dämpfung)

Standardausführungen mit Magnetkolben.

Medien: Gefilterte (50 µm), ungeölte oder geölte Druckluft. Bei geölter Druckluft auf kontinuierliche Ölung achten

Arbeitsdruck: max. 10 bar

Ansprechdruck: 0,4 bar (Ø 32 und Ø 40), 0,3 bar (Ø 50)

Temp. Bereich: -10 °C bis +80 °C

Aufbau: Verbindung: Edelstahlrohr / Endkappen Gewinde

Kolbenstange: Stahl C45, hartverchromt

Rohr: Aluminium, eloxiert

Kolben: Technopolymer

Dichtmaterial: NBR

Hinweis: Weitere Angaben auf Anfrage.

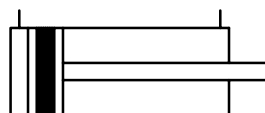

Bestellhinweise: Anmerkung: 500 mm ist für die doppelwirkende Ausführung die maximal lieferbare Hublänge.

Bezeichnung	Ø Kolben	Hub	Anschluss	Gewinde Kolbenstange
K-07 15 17 29	32 mm	25	G 1/8	M 10 x 1,25
K-07 15 17 30	32 mm	50	G 1/8	M 10 x 1,25
K-07 15 17 31	32 mm	80	G 1/8	M 10 x 1,25
K-07 15 17 32	32 mm	100	G 1/8	M 10 x 1,25
K-07 15 17 33	32 mm	125	G 1/8	M 10 x 1,25
K-07 15 17 34	32 mm	160	G 1/8	M 10 x 1,25
K-07 15 17 35	32 mm	200	G 1/8	M 10 x 1,25
K-07 15 17 36	32 mm	250	G 1/8	M 10 x 1,25
K-07 15 17 37	32 mm	320	G 1/8	M 10 x 1,25
K-07 15 17 38	32 mm	400	G 1/8	M 10 x 1,25
K-07 15 17 39	32 mm	500	G 1/8	M 10 x 1,25
K-07 15 17 40	40 mm	25	G 1/4	M 12 x 1,25
K-07 15 17 41	40 mm	50	G 1/4	M 12 x 1,25
K-07 15 17 42	40 mm	80	G 1/4	M 12 x 1,25
K-07 15 17 43	40 mm	100	G 1/4	M 12 x 1,25
K-07 15 17 44	40 mm	125	G 1/4	M 12 x 1,25
K-07 15 17 45	40 mm	160	G 1/4	M 12 x 1,25
K-07 15 17 46	40 mm	200	G 1/4	M 12 x 1,25
K-07 15 17 47	40 mm	250	G 1/4	M 12 x 1,25
K-07 15 17 48	40 mm	320	G 1/4	M 12 x 1,25
K-07 15 17 49	40 mm	400	G 1/4	M 12 x 1,25
K-07 15 17 50	40 mm	500	G 1/4	M 12 x 1,25
K-07 15 17 51	50 mm	25	G 1/4	M 16 x 1,5
K-07 15 17 52	50 mm	50	G 1/4	M 16 x 1,5
K-07 15 17 53	50 mm	80	G 1/4	M 16 x 1,5
K-07 15 17 54	50 mm	100	G 1/4	M 16 x 1,5
K-07 15 17 55	50 mm	125	G 1/4	M 16 x 1,5
K-07 15 17 56	50 mm	160	G 1/4	M 16 x 1,5
K-07 15 17 57	50 mm	200	G 1/4	M 16 x 1,5
K-07 15 17 58	50 mm	250	G 1/4	M 16 x 1,5
K-07 15 17 59	50 mm	320	G 1/4	M 16 x 1,5



K-RUNDZYLINDER DOPP O D 1

(Fortsetzung)

Rundzylinder, doppelwirkend (mit Magnet, ohne Dämpfung)

Bezeichnung	Ø Kolben	Hub	Anschluss	Gewinde Kolbenstange
K-07 15 17 60	50 mm	400	G 1/4	M 16 x 1,5
K-07 15 17 61	50 mm	500	G 1/4	M 16 x 1,5

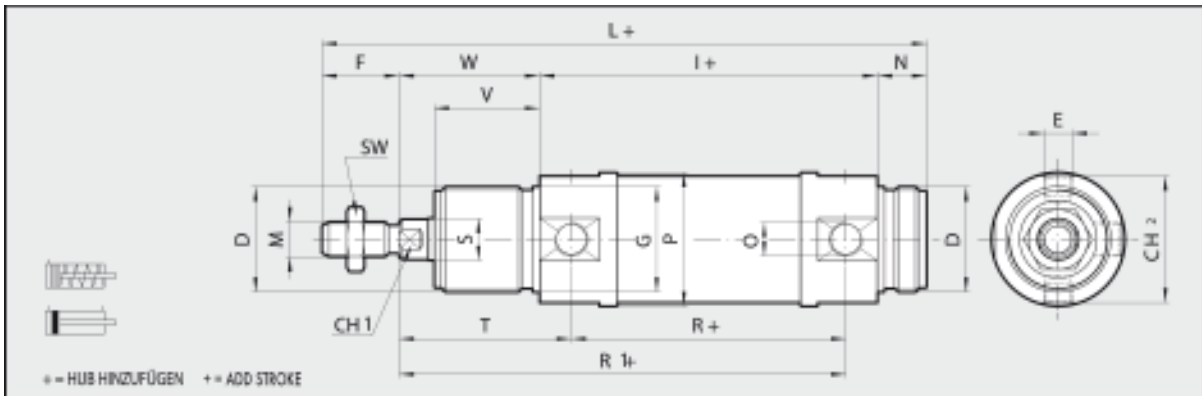

Ø	D	E	F	Ø G	CH1	I	L	M	N	Ø	Ø P	R	Ø S	SW	T	CH2	V	W	L1
32	M30x1,5	M8x1	22	30	10	96	172	M10x1,25	14	G1/8	38	78	12	17	49	36	30	40	220
40	M38x1,5	M10x1	24	38	13	113	198	M12x1,25	16	G1/4	46	89	16	19	57	43	35	45	251
50	M45x1,5	M12x1,5	32	45	17	120	220	M16x1,5	18	G1/4	57	96	20	24	62	54	38	50	284

Minimum	Stroke	Max.	I			L			R1			L1		
Minimal	Hub	Maximal	Ø 32	Ø 40	Ø 50	Ø 32	Ø 40	Ø 50	Ø 32	Ø 40	Ø 50	Ø 32	Ø 40	Ø 50
0	< C ?	50	96	113	120	172	198	220	127	146	158	220	251	284
50	< C ?	100	125	145,5	155,5	201	230,5	255,5	156	178,5	193,5	249	283,5	319,5
100	< C ?	150	154	178	191	230	263	291	185	211	229	278	316	355
150	< C ?	200	183	210,5	226,5	259	295,5	326,5	214	243,5	264,5	307	348,5	390,5
200	< C ?	250	212	243	262	288	328	362	243	276	300	336	381	426

Für weitere Maße vorstehende Tabelle anwenden. Ausnahme T und R, sind beinhaltet in R1.

Web: <http://cat.hansa-flex.com/de/KRUNDZYLINDERDOPPOD1>

Zubehör:

- K-FUSSBEFESTIGUNG 2 - Fußbefestigungen
- K-KOPFMUTTER DECKEL BODEN - Kopfmuttern für Deckel / Boden
- K-GABELKOEPF 4 - Gabelköpfe
- K-GELENKAUGEN 5 - Gelenkaugen
- K-SCHWENKLAGER 2 - Schwenklager
- K-SENSORHALTER - Sensorhalter
- K-SENSOREN T-NUT 1 - Sensoren für die T-Nut

K-GABELKOEPF 2

Gabelköpfe



Bezeichnung	Ø Kolben	Ausführung	Gewinde Kolbenstange
K-07 15 21 99	50 mm / 50 - 63 mm / 80 - 100 mm	mit Federklappbolzen	M 16 x 1,5

Web: <http://cat.hansa-flex.com/de/KGABELKOEPF2>

K-AUSGLEICHKUPPLUNGEN 1

Ausgleichskupplungen



Bezeichnung	Ø Kolben	Gewinde Kolbenstange
K- 07 15 21 78	32 mm / 32 mm / 32 - 40 mm	M 10 x 1,25

Web: <http://cat.hansa-flex.com/de/KAUSGLEICHKUPPLUNGEN1>

K-GELENKAUGEN 4

Gelenkaugen



Bezeichnung	Ø Kolben	Gewinde Kolbenstange
K- 07 15 21 93	40 mm / 40 mm / 50 - 63 mm	M 12 x 1,25

Web: <http://cat.hansa-flex.com/de/KGELENKAUGEN4>

K-SCHWENKLAGER 2

Schwenklager



Bezeichnung	Ø Kolben	Ausführung
K- 07 15 21 37	32 mm	mit 2 Stück Gewindebolzen und Sicherungsringen
K- 07 15 21 38	40 mm	mit 2 Stück Gewindebolzen und Sicherungsringen
K- 07 15 21 39	50 mm	mit 2 Stück Gewindebolzen und Sicherungsringen

Web: <http://cat.hansa-flex.com/de/KSCHWENKLAGER2>

K-KOPFMUTTER DECKEL BODEN

Kopfmuttern für Deckel / Boden

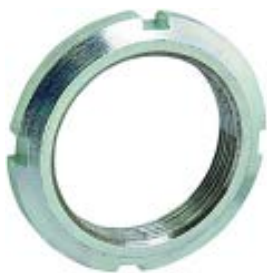

Bezeichnung	Ø Kolben	Gewinde
K-07 15 21 44	32 mm	M 30 x 1,5
K-07 15 21 45	40 mm	M 38 x 1,5
K-07 15 21 46	50 mm	M 45 x 1,5

Web: <http://cat.hansa-flex.com/de/KKOPFMUTTERDECKELBODEN>

K-FUSSBEFESTIGUNG 2

Fußbefestigungen



Bezeichnung	Ø Kolben	Ausführung
K-07 15 21 34	32 mm	1 Stück
K-07 15 21 35	40 mm	1 Stück
K-07 15 21 36	50 mm	1 Stück

Web: <http://cat.hansa-flex.com/de/KFUSSBEFESTIGUNG2>

K-KURZH ZYL DOPPELW ACP

Kurzhubzylinder, doppelwirkend (mit Magnet, ohne Dämpfung)

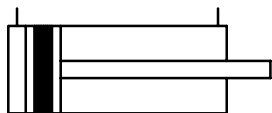

Speziell für Anwendungen bei engen Platzverhältnissen, mit Magnetkolben.

- Medien:** gefilterte Druckluft, geölt (auf Kontinuität achten) oder ungeölt
- Betriebsdruck:** max. 10 bar
- Ansprechdruck:** 0,6 bar (Ø 12 bis Ø 32), 0,4 bar (Ø 40 bis Ø 80)
- Temp. Bereich:** -10 °C bis +80 °C
- Kolbenstange:** Stahl C45, hartverchromt
- Rohr:** Alu-Legierung, eloxiert
- Kopfdurchmesser:** Ø 12 bis Ø 25 Messing lackiert, Ø 32 bis Ø 80 Alu
- Kolben:** Ø 12 bis Ø 63 Acetal-Kunstharz, Ø 80 Alu/PTFE
- Kolbenstangendichtung:** NBR (PU und FKM gegen Aufpreis)
- Kolbendichtung:** NBR (PU und FKM gegen Aufpreis)

Hinweis: Weitere Angaben auf Anfrage.

Bezeichnung	Ø Kolben	Hub	Anschluss	Gewinde Innen Kolbenstange
K-07 15 11 31	12 mm	5	M 5	M 3
K-07 15 11 32	12 mm	10	M 5	M 3
K-07 15 11 33	12 mm	25	M 5	M 3
K-07 15 11 34	12 mm	30	M 5	M 3
K-07 15 11 35	12 mm	40	M 5	M 3
K-07 15 11 36	16 mm	5	M 5	M 5
K-07 15 11 37	16 mm	10	M 5	M 5
K-07 15 11 38	16 mm	25	M 5	M 5



(Fortsetzung)

K-KURZH ZYL DOPPELW ACP

Kurzhubzylinder, doppeltwirkend (mit Magnet, ohne Dämpfung)

Bezeichnung	Ø Kolben	Hub	Anschluss	Gewinde Innen Kolbenstange
K-07 15 11 39	16 mm	30	M 5	M 5
K-07 15 11 40	16 mm	40	M 5	M 5
K-07 15 11 41	20 mm	5	M 5	M 5
K-07 15 11 42	20 mm	10	M 5	M 5
K-07 15 11 43	20 mm	25	M 5	M 5
K-07 15 11 44	20 mm	30	M 5	M 5
K-07 15 11 45	20 mm	40	M 5	M 5
K-07 15 11 46	20 mm	50	M 5	M 5
K-07 15 11 47	25 mm	5	G 1/8	M 5
K-07 15 11 48	25 mm	10	G 1/8	M 5
K-07 15 11 49	25 mm	25	G 1/8	M 5
K-07 15 11 50	25 mm	30	G 1/8	M 5
K-07 15 11 51	25 mm	40	G 1/8	M 5
K-07 15 11 52	25 mm	50	G 1/8	M 5
K-07 15 11 53	32 mm	5	G 1/8	M 6
K-07 15 11 54	32 mm	10	G 1/8	M 6
K-07 15 11 55	32 mm	25	G 1/8	M 6
K-07 15 11 56	32 mm	30	G 1/8	M 6
K-07 15 11 57	32 mm	40	G 1/8	M 6
K-07 15 11 58	32 mm	50	G 1/8	M 6
K-07 15 11 59	40 mm	5	G 1/8	M 6
K-07 15 11 60	40 mm	10	G 1/8	M 6
K-07 15 11 61	40 mm	25	G 1/8	M 6
K-07 15 11 62	40 mm	30	G 1/8	M 6
K-07 15 11 63	40 mm	40	G 1/8	M 6
K-07 15 11 64	40 mm	50	G 1/8	M 6
K-07 15 11 65	50 mm	5	G 1/8	M 8
K-07 15 11 66	50 mm	10	G 1/8	M 8
K-07 15 11 67	50 mm	25	G 1/8	M 8
K-07 15 11 68	50 mm	30	G 1/8	M 8
K-07 15 11 69	50 mm	40	G 1/8	M 8
K-07 15 11 70	50 mm	50	G 1/8	M 8
K-07 15 11 71	50 mm	70	G 1/8	M 8
K-07 15 11 72	63 mm	5	G 1/8	M 8
K-07 15 11 73	63 mm	10	G 1/8	M 8
K-07 15 11 74	63 mm	25	G 1/8	M 8
K-07 15 11 75	63 mm	30	G 1/8	M 8
K-07 15 11 76	63 mm	40	G 1/8	M 8
K-07 15 11 77	63 mm	50	G 1/8	M 8
K-07 15 11 78	63 mm	70	G 1/8	M 8
K-07 15 11 79	80 mm	5	G 1/4	M 10
K-07 15 11 80	80 mm	10	G 1/4	M 10
K-07 15 11 81	80 mm	25	G 1/4	M 10
K-07 15 11 82	80 mm	30	G 1/4	M 10
K-07 15 11 83	80 mm	40	G 1/4	M 10
K-07 15 11 84	80 mm	50	G 1/4	M 10
K-07 15 11 85	80 mm	70	G 1/4	M 10
K-07 15 11 86	80 mm	100	G 1/4	M 10

Web: <http://cat.hansa-flex.com/de/KKURZH ZYL DOPPELW ACP>

Zubehör:

K-MAGNETSENSOREN-REED - Magnetsensoren-Reed (incl. 2,5 m Kabel)



K-KURZH ZYL DOPPELW ACP

(Fortsetzung)

Kurzhubzylinder, doppelwirkend (mit Magnet, ohne Dämpfung)

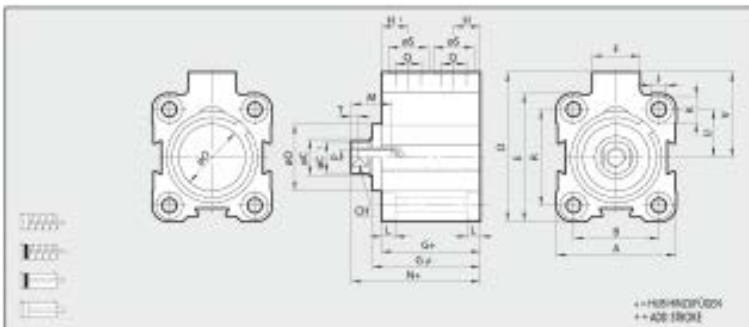

AUSFÜHRUNG DOPPELTWIRKEND DIMENSIONS OF DOUBLE-ACTING VERSION

Ø	A	B	C	ØC	D	E	F	G	G ₁	H	H ₁	I	K	L	M	N	ØP	Q	R	S	T	U	V	
12	20,5	11	8	5,5	28	28	11	20,5		5,5	18,5	1,7	6	1,7	7	28	Ø6	Ø6	8	5	2	8,5	18,5	
16	28	16	8	7,5	33	33	11	30		6,7	23,5	1,7	6	1,7	18	37,5	Ø6	Ø6	20	8	7	2	18	19
20	32	21	10	8	37	37	11	32		8,5	28,5	1,7	6	1,7	18	36,5	Ø6	Ø6	21	8	8	2	15	21
25	37	24	10	8	42,5	39	18	33	36,5	8,5	33,5	1,7	6	1,7	18	42,5	Ø6	Ø6	24	15	8	2	14	38
32	46	32	12	11	56	48	18	37	48,8	11	38	1,7	6	1,7	18	48,8	Ø6	Ø6	24	15	10	2,5	18	33
40	54,5	40	12	11	62,7	54,5	18	39,5	44,7	11	38	1,7	6	1,7	18	54,5	Ø6	Ø6	24	15	10	2,5	28	33
50	66	50	15	15	73	66	18	39,5	46,2	11	38	1,7	6	1,7	18	66	Ø6	Ø6	24	15	10	2,5	28	40
63	81	63	15	15	88	80	23	42	48,7	12	40	1,7	6	1,7	18	81	Ø6	Ø6	24	15	10	2,5	37	48
80	100	80	20	18	108	100	28	52	57,3	14	44	1,7	6	1,7	18	100	Ø6	Ø6	24	15	12	4	47	60
100	124	100	25	24	134	124	34	64	74,7	15	52	1,7	6	1,7	28	124	Ø6	Ø6	24	19	22	5	57,5	73

AUSFÜHRUNG EINFACHWIRKEND, FEDER AN DER KOLBENSTANGENSSEITE DIMENSIONS OF SINGLE-ACTING VERSION, RETRACTED PISTON ROD

Ø	H ₀	A	B	C	ØC	D	E	F	G	H	H ₁	I	K	L	M	N	ØP	Q	R	S	T	U	V		
12	8-25	23,8	11	8	5,5	28	28	11	23,8		6,5	18,5	1,7	6	1,7	7	28	Ø6	Ø6	8	1	2	9,5	18,5	
16	8-25	28	16	8	7,5	33	33	11	31		6,7	23,5	1,7	6	1,7	18	37,5	Ø6	Ø6	20	8	7	2	18	19
20	8-25	32	21	10	8	37	37	11	31		8,5	28,5	1,7	6	1,7	18	36,5	Ø6	Ø6	21	8	8	2	15	21
25	8-25	37	24	10	8	42,5	39	18	33	36,5	8,5	33,5	1,7	6	1,7	18	42,5	Ø6	Ø6	24	15	8	2	14	38
32	8-25	46	32	12	11	56	48	18	37	48,8	11	38	1,7	6	1,7	18	48,8	Ø6	Ø6	24	15	10	2,5	18	33
40	8-25	54,5	40	12	11	62,7	54,5	18	39,5	44,7	11	38	1,7	6	1,7	18	54,5	Ø6	Ø6	24	15	10	2,5	28	33
50	8-25	66	50	15	15	73	66	18	39,5	46,2	11	38	1,7	6	1,7	18	66	Ø6	Ø6	24	15	10	2,5	28	40
63	8-25	81	63	15	15	88	80	23	42	48,7	12	40	1,7	6	1,7	18	81	Ø6	Ø6	24	15	10	2,5	37	48
80	8-25	100	80	20	18	108	100	28	52	57,3	14	44	1,7	6	1,7	18	100	Ø6	Ø6	24	15	12	4	47	60
100	8-25	124	100	25	24	134	124	34	64	74,7	15	52	1,7	6	1,7	28	124	Ø6	Ø6	24	19	22	5	57,5	73

7

K-KURZH ZYL EINFACHW

Kurzhubzylinder, einfachwirkend, (mit Magnet)

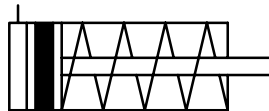

Speziell für Anwendungen bei engen Platzverhältnissen, mit Magnetkolben.

- Medien:** gefilterte Druckluft, geölt (auf Kontinuität achten) oder ungeölt
- Betriebsdruck:** max. 10 bar
- Ansprechdruck:** 0,6 bar (Ø 12 bis Ø 32), 0,4 bar (Ø 40 bis Ø 80)
- Temp. Bereich:** -10 °C bis +80 °C
- Kolbenstange:** Stahl C45, hartverchromt
- Rohr:** Alu-Legierung, eloxiert
- Kopfdurchmesser:** Ø 12 bis Ø 25 Messing lackiert, Ø 32 bis Ø 80 Alu
- Kolben:** Ø 12 bis Ø 63 Acetal-Kunstharz, Ø 80 Alu/PTFE
- Kolbenstangendichtung:** NBR (PU und FKM gegen Aufpreis)
- Kolbendichtung:** NBR (PU und FKM gegen Aufpreis)

Hinweis: Weitere Angaben auf Anfrage.

Bezeichnung	Ø Kolben	Hub	Anschluss	Gewinde Innen Kolbenstange
K-07 15 11 87	12 mm	10	M 5	M 3
K-07 15 11 88	12 mm	25	M 5	M 3
K-07 15 11 89	16 mm	10	M 5	M 5
K-07 15 11 90	16 mm	25	M 5	M 5
K-07 15 11 91	20 mm	10	M 5	M 5
K-07 15 11 92	20 mm	25	M 5	M 5
K-07 15 11 93	25 mm	10	G 1/8	M 5
K-07 15 11 94	25 mm	25	G 1/8	M 5
K-07 15 11 95	32 mm	10	G 1/8	M 6
K-07 15 11 96	32 mm	25	G 1/8	M 6
K-07 15 11 97	40 mm	10	G 1/8	M 6
K-07 15 11 98	40 mm	25	G 1/8	M 6
K-07 15 11 99	50 mm	25	G 1/8	M 8
K-07 15 12 00	63 mm	25	G 1/8	M 8



(Fortsetzung)

K-KURZH ZYL EINFACHW

Kurzhubzylinder, einfachwirkend, (mit Magnet)

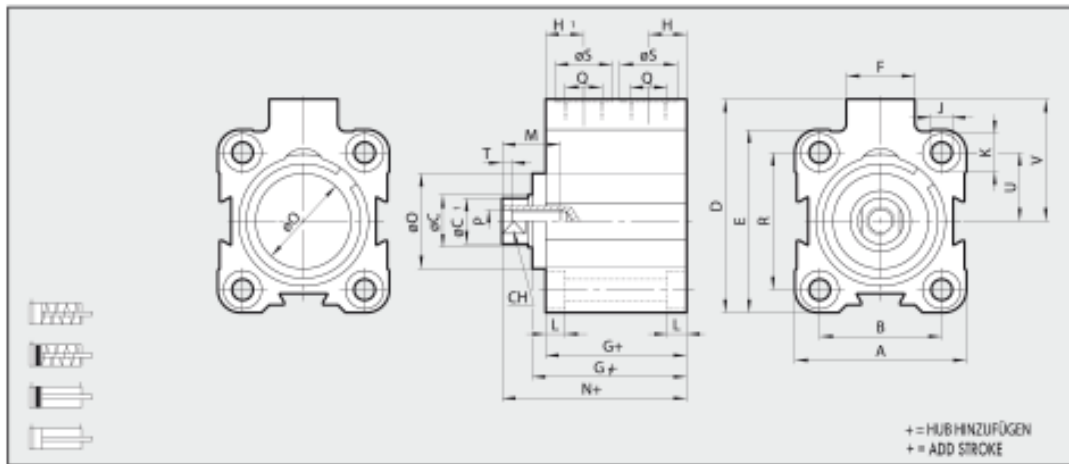

AUSFÜHRUNG DOPPELTWIRKEND DIMENSIONS OF DOUBLE-ACTING VERSION

Ø	A	B	eC	eC ₁	D	E	F	G	G ₁	H	H ₁	J	K	L	M	N	eD	P	Q	R	eS	CH	T	U	V
12	23.5	13	6	5.5	28	26	11	32.5		6.5	10.5	3.7	6	3.7	7	38	M3	M5		8	5	2	9.5	16.5	
16	28	20	8	7.5	33	28	11	33		6.7	10.5	3.7	6	3.7	10	37.5	M5	M5	20	8	7	2	10	19	
20	32	22	10	9	37	32	11	32		6.5	10.5	4.6	7.5	4.6	10	36.5	M5	M5	22	8	8	2	11	21	
25	37	26	10	9	47.5	39	18	33	36.5	8.5	8.5	4.6	7.5	4.6	10	42.5	20	M5	G1/8	28	15	8	2	14	28
32	45	32	12	11	56	48	18	37	40.8	10	10	5.5	10	5.7	15	48.3	25	M6	G1/8	36	15	10	2.5	18	32
40	54.5	40	12	11	62.7	54.5	18	39.5	44.7	10	10	5.5	10	5.7	15	53.2	30	M6	G1/8	40	15	10	2.5	20	35.5
50	66	50	16	15	73	66	18	39.5	46.2	11	11	6.6	11	6.8	18	53.2	35	M8	G1/8	50	15	13	3.5	25	40
63	80	62	16	15	88	80	23	42	48.7	12	12	9	15	9	18	57.7	35	M8	G1/8	62	15	13	3.5	31	48
80	100	82	20	19	110	100	26	57	67.2	14	14	9	15	9	18	75.2	44	M10	G1/4	82	19	17	4	41	60
100	124	103	25	24	134	124	26	64	74.7	15	15	11	18	11	20	84.3	56	M12	G1/4	103	19	22	5	51.5	72

AUSFÜHRUNG EINFACHWIRKEND, FEDER AN DER KOLBENSTANGENSEITE DIMENSIONS OF SINGLE-ACTING VERSION, RETRACTED PISTON ROD

Ø	Hub	A	B	eC	eC ₁	D	E	F	G	G ₁	H	H ₁	J	K	L	M	N	eD	P	Q	R	eS	CH	T	U	V	
12	5+25	23.5	13	6	5.5	28	26	11	32.5		6.5	10.5	3.7	6	3.7	7	38	M3	M5		8	5	2	9.5	16.5		
16	5+25	28	20	8	7.5	33	28	11	33		6.7	10.5	3.7	6	3.7	10	37.5	M5	M5	20	8	7	2	10	19		
20	5+25	32	22	10	9	37	32	11	32		6.5	10.5	4.6	7.5	4.6	10	36.5	M5	M5	22	8	8	2	11	21		
25	5+25	37	26	10	9	47.5	39	18	33	36.5	8.5	8.5	4.6	7.5	4.6	10	42.5	20	M5	G1/8	28	15	8	2	14	28	
32	5+25	45	32	12	11	56	48	18	37	40.8	10	10	5.5	10	5.7	15	48.3	25	M6	G1/8	36	15	10	2.5	18	32	
	>25+50								45	48.8							56.3										
40	5+25	54.5	40	12	11	62.7	54.5	18	39.5	44.7	10	10	5.5	10	5.7	15	53.2	30	M6	G1/8	40	15	10	2.5	20	35.5	
	>25+50								47.5	52.7							61.2										
50	5+25	66	50	16	15	73	66	18	39.5	46.2	11	11	6.6	11	6.8	18	53.2	35	M8	G1/8	50	15	13	3.5	25	40	
	>25+50								47.5	54.2							61.2										
63	5+25	80	62	16	15	88	80	23	42	48.7	12	12	9	15	9	18	57.7	35	M8	G1/8	62	15	13	3.5	31	48	
	>25+50								50	56.7							65.7										

Web: <http://cat.hansa-flex.com/de/KKURZHZYLEINFACHW>

Zubehör:

K-MAGNETSENSOREN-REED - Magnetsensoren-Reed (incl. 2,5 m Kabel)

K-MAGNETSENSOREN-REED

Magnetsensoren-Reed (incl. 2,5 m Kabel)



Bezeichnung	Ø Kolben	Definition
K-07 15 21 31	12 - 80 mm	Magnetsensoren-Reed (incl. 2,5 m Kabel)

Web: <http://cat.hansa-flex.com/de/KMAGNETSENSORENREED>

K-KOMP ZYL DOPPELW IG

Kompaktzyl., doppelwirkend (mit Magnet), ohne einstellb. Dämpfung, Innengew. an der Kolbenstange

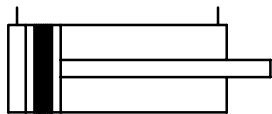

Neue Baureihe nach ISO 21287 in besonders kurz bauender, platzsparender Ausführung. In der angebotenen Standardausführung mit Magnetkolben. Kolbenstange wahlweise mit Innen- und Außengewinde.

- Medien:** Gefilterte, ungeölte oder geölte Druckluft. Bei geölter Luft auf kontinuierliche Ölung achten.
- Arbeitsdruck:** max. 10 bar
- Ansprechdruck:** 0,6 bar (Ø 20 bis Ø 32), 0,4 bar (Ø 40 bis Ø 100)
- Temp. Bereich:** -10 °C bis +60 °C (Ø 20 bis Ø 63), -10 °C bis +80 °C (Ø 80 bis Ø 100)
- Kolbenstange:** Stahl C45, hartverchromt
- Rohr:** Aluminium-Profilrohr mit T-Nuten, eloxiert
- Kolben:** POM (Ø 20 bis Ø 63); Alu (Ø 80 bis Ø 100)
- Dichtmaterial:** NBR

Hinweis: Weitere Angaben auf Anfrage.

Bezeichnung	Ø Kolben	Hub	Anschluss	Gewinde Innen	Kolbenstange	Bezeichnung	Ø Kolben	Hub	Anschluss	Gewinde Innen	Kolbenstange
K-07 15 08 87	20 mm	5	M 5		M 6	K-07 15 09 26	50 mm	10	G 1/8		M 10
K-07 15 08 88	20 mm	10	M 5		M 6	K-07 15 09 27	50 mm	15	G 1/8		M 10
K-07 15 08 89	20 mm	15	M 5		M 6	K-07 15 09 28	50 mm	20	G 1/8		M 10
K-07 15 08 90	20 mm	20	M 5		M 6	K-07 15 09 29	50 mm	25	G 1/8		M 10
K-07 15 08 91	20 mm	25	M 5		M 6	K-07 15 09 30	50 mm	30	G 1/8		M 10
K-07 15 08 92	20 mm	30	M 5		M 6	K-07 15 09 31	50 mm	40	G 1/8		M 10
K-07 15 08 93	20 mm	40	M 5		M 6	K-07 15 09 32	50 mm	50	G 1/8		M 10
K-07 15 08 94	20 mm	50	M 5		M 6	K-07 15 09 33	50 mm	60	G 1/8		M 10
K-07 15 08 95	20 mm	60	M 5		M 6	K-07 15 09 34	50 mm	80	G 1/8		M 10
K-07 15 08 96	25 mm	5	M 5		M 6	K-07 15 09 35	63 mm	5	G 1/8		M 10
K-07 15 08 97	25 mm	10	M 5		M 6	K-07 15 09 36	63 mm	10	G 1/8		M 10
K-07 15 08 98	25 mm	15	M 5		M 6	K-07 15 09 37	63 mm	15	G 1/8		M 10
K-07 15 08 99	25 mm	20	M 5		M 6	K-07 15 09 38	63 mm	20	G 1/8		M 10
K-07 15 09 00	25 mm	25	M 5		M 6	K-07 15 09 39	63 mm	25	G 1/8		M 10
K-07 15 09 01	25 mm	30	M 5		M 6	K-07 15 09 40	63 mm	30	G 1/8		M 10
K-07 15 09 02	25 mm	40	M 5		M 6	K-07 15 09 41	63 mm	40	G 1/8		M 10
K-07 15 09 03	25 mm	50	M 5		M 6	K-07 15 09 42	63 mm	50	G 1/8		M 10
K-07 15 09 04	25 mm	60	M 5		M 6	K-07 15 09 43	63 mm	60	G 1/8		M 10
K-07 15 09 05	32 mm	5	G 1/8		M 8	K-07 15 09 44	63 mm	80	G 1/8		M 10
K-07 15 09 06	32 mm	10	G 1/8		M 8	K-07 15 09 45	80 mm	5	G 1/8		M 12
K-07 15 09 07	32 mm	15	G 1/8		M 8	K-07 15 09 46	80 mm	10	G 1/8		M 12
K-07 15 09 08	32 mm	20	G 1/8		M 8	K-07 15 09 47	80 mm	15	G 1/8		M 12
K-07 15 09 09	32 mm	25	G 1/8		M 8	K-07 15 09 48	80 mm	20	G 1/8		M 12
K-07 15 09 10	32 mm	30	G 1/8		M 8	K-07 15 09 49	80 mm	25	G 1/8		M 12
K-07 15 09 11	32 mm	40	G 1/8		M 8	K-07 15 09 50	80 mm	30	G 1/8		M 12
K-07 15 09 12	32 mm	50	G 1/8		M 8	K-07 15 09 51	80 mm	40	G 1/8		M 12
K-07 15 09 13	32 mm	60	G 1/8		M 8	K-07 15 09 52	80 mm	50	G 1/8		M 12
K-07 15 09 14	32 mm	80	G 1/8		M 8	K-07 15 09 53	80 mm	60	G 1/8		M 12
K-07 15 09 15	40 mm	5	G 1/8		M 8	K-07 15 09 54	80 mm	80	G 1/8		M 12
K-07 15 09 16	40 mm	10	G 1/8		M 8	K-07 15 08 77	100 mm	5	G 1/8		M 12
K-07 15 09 17	40 mm	15	G 1/8		M 8	K-07 15 08 78	100 mm	10	G 1/8		M 12
K-07 15 09 18	40 mm	20	G 1/8		M 8	K-07 15 08 79	100 mm	15	G 1/8		M 12
K-07 15 09 19	40 mm	25	G 1/8		M 8	K-07 15 08 80	100 mm	20	G 1/8		M 12
K-07 15 09 20	40 mm	30	G 1/8		M 8	K-07 15 08 81	100 mm	25	G 1/8		M 12
K-07 15 09 21	40 mm	40	G 1/8		M 8	K-07 15 08 82	100 mm	30	G 1/8		M 12
K-07 15 09 22	40 mm	50	G 1/8		M 8	K-07 15 08 83	100 mm	40	G 1/8		M 12
K-07 15 09 23	40 mm	60	G 1/8		M 8	K-07 15 08 84	100 mm	50	G 1/8		M 12
K-07 15 09 24	40 mm	80	G 1/8		M 8	K-07 15 08 85	100 mm	60	G 1/8		M 12
K-07 15 09 25	50 mm	5	G 1/8		M 10	K-07 15 08 86	100 mm	80	G 1/8		M 12



7

(Fortsetzung)

K-KOMP ZYL DOPPELW IG

Kompaktzyl., doppeltwirkend (mit Magnet), ohne einstellb. Dämpfung, Innengew. an der Kolbenstange

KOMPAKTZYLINDER LINER Ø20 BIS Ø50, DOPPELTWIRKEND, MIT INNEN- ODER AUßENGEWINDE

SE-DE AUßENGEWINDE

SE VERLÄNGERTE KOLBENSTANGEN

SE VERL. STANGE MIT AG

	AF	AM	BG	CH	CH1	ØD1 ¹⁾	D5	E	E1	EE	KF	KK	LA	ØMM	PL	ØRR	RT	T2	TG ^{0.2}	WH	ZA ^{0.3}	ZB
Ø 20	14	16	17.5	8	13	6	7.5	35.5	36.5	M5	M6	M8	4.2	10	12	4.2	M5	3	22	6	37	43
Ø 25	14	16	17.5	8	13	6	7.5	39.5	40	M5	M6	M8	4.2	10	13	4.2	M5	3.5	26	6	39	45
Ø 32	16.5	19	21.5	10	17	6	9	47	48.2	G1/8	M8	M10x1.25	4	12	16	5.1	M6	4	32.5	7	44	51
Ø 40	16.5	19	21.5	10	17	6	9	55.5	56.5	G1/8	M8	M10x1.25	4	12	16	5.1	M6	4	38	7	45	52
Ø 50	17	22	21	13	19	6	10.5	66.5	67.8	G1/8	M10	M12x1.25	4.5	16	15.5	6.8	M8	3	46.5	8	45	53

KOMPAKTZYLINDER LINER Ø63 BIS Ø100, DOPPELTWIRKEND, MIT INNEN ODER AUßENGEWINDE

SE-DE AUßENGEWINDE

SE VERLÄNGERTE KOLBENSTANGEN

SE VERL. STANGE MIT AG

	AF	AM	BG	CH	CH1	ØD1 ¹⁾	ØD5	E	E1	EE	KF	KK	LA	ØMM	PL1	PL	ØRR	RT	T2	TG ^{0.2}	WH	ZA ^{0.4}	ZB
Ø 63	17	22	21	13	19	8	10.5	76.5	78.3	G1/8	M10	M12x1.25	4.5	16	8	15.5	6.8	M8	3.5	56.5	8	49	57
Ø 80	22	28	22.5	17	24	8	14	95.5	95.5	G1/8	M12	M16x1.5	5	20	14	16.5	8.5	M10	4	72	10	54	64
Ø 100	24	28	22.5	22	30	8	14	114	114	G1/8	M12	M16x1.5	5	25	19	19.2	8.5	M10	4	89	10	67	77

K-KOMP ZYL DOPPELW AG

Kompaktzyl., doppeltwirkend (mit Magnet), ohne einstellb. Dämpfung, Außengew. an der Kolbenstange

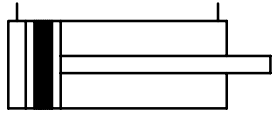

Neue Baureihe nach ISO 21287 in besonders kurz bauender, platzsparender Ausführung. In der angebotenen Standardausführung mit Magnetkolben. Kolbenstange wahlweise mit Innen- und Außengewinde.

- Medien:** Gefilterte, ungeölte oder geölte Druckluft. Bei geölter Luft auf kontinuierliche Ölung achten.
- Arbeitsdruck:** max. 10 bar
- Ansprechdruck:** 0,6 bar (Ø 20 bis Ø 32), 0,4 bar (Ø 40 bis Ø 100)
- Temp. Bereich:** -10 °C bis +60 °C (Ø 20 bis Ø 63), -10 °C bis +80 °C (Ø 80 bis Ø 100)
- Kolbenstange:** Stahl C45, hartverchromt
- Rohr:** Aluminium-Profilrohr mit T-Nuten, eloxiert
- Kolben:** POM (Ø 20 bis Ø 63); Alu (Ø 80 bis Ø 100)
- Dichtmaterial:** NBR

Hinweis: Weitere Angaben auf Anfrage.

Bezeichnung	Ø Kolben	Hub	Anschluss Kolbenstangen-Außengewinde		Bezeichnung	Ø Kolben	Hub	Anschluss Kolbenstangen-Außengewinde	
K-07 15 08 09	20 mm	5	M 5	M 8	K-07 15 08 48	50 mm	10	G 1/8	M 12 x 1,25
K-07 15 08 10	20 mm	10	M 5	M 8	K-07 15 08 49	50 mm	15	G 1/8	M 12 x 1,25
K-07 15 08 11	20 mm	15	M 5	M 8	K-07 15 08 50	50 mm	20	G 1/8	M 12 x 1,25
K-07 15 08 12	20 mm	20	M 5	M 8	K-07 15 08 51	50 mm	25	G 1/8	M 12 x 1,25
K-07 15 08 13	20 mm	25	M 5	M 8	K-07 15 08 52	50 mm	30	G 1/8	M 12 x 1,25
K-07 15 08 14	20 mm	30	M 5	M 8	K-07 15 08 53	50 mm	40	G 1/8	M 12 x 1,25
K-07 15 08 15	20 mm	40	M 5	M 8	K-07 15 08 54	50 mm	50	G 1/8	M 12 x 1,25
K-07 15 08 16	20 mm	50	M 5	M 8	K-07 15 08 55	50 mm	60	G 1/8	M 12 x 1,25
K-07 15 08 17	20 mm	60	M 5	M 8	K-07 15 08 56	50 mm	80	G 1/8	M 12 x 1,25
K-07 15 08 18	25 mm	5	M 5	M 8	K-07 15 08 57	63 mm	5	G 1/8	M 12 x 1,25
K-07 15 08 19	25 mm	10	M 5	M 8	K-07 15 08 58	63 mm	10	G 1/8	M 12 x 1,25
K-07 15 08 20	25 mm	15	M 5	M 8	K-07 15 08 59	63 mm	15	G 1/8	M 12 x 1,25
K-07 15 08 21	25 mm	20	M 5	M 8	K-07 15 08 60	63 mm	20	G 1/8	M 12 x 1,25
K-07 15 08 22	25 mm	25	M 5	M 8	K-07 15 08 61	63 mm	25	G 1/8	M 12 x 1,25
K-07 15 08 23	25 mm	30	M 5	M 8	K-07 15 08 62	63 mm	30	G 1/8	M 12 x 1,25
K-07 15 08 24	25 mm	40	M 5	M 8	K-07 15 08 63	63 mm	40	G 1/8	M 12 x 1,25
K-07 15 08 25	25 mm	50	M 5	M 8	K-07 15 08 64	63 mm	50	G 1/8	M 12 x 1,25
K-07 15 08 26	25 mm	60	M 5	M 8	K-07 15 08 65	63 mm	60	G 1/8	M 12 x 1,25
K-07 15 08 27	32 mm	5	G 1/8	M 10 x 1,25	K-07 15 08 66	63 mm	80	G 1/8	M 12 x 1,25
K-07 15 08 28	32 mm	10	G 1/8	M 10 x 1,25	K-07 15 08 67	80 mm	5	G 1/8	M 16 x 1,5
K-07 15 08 29	32 mm	15	G 1/8	M 10 x 1,25	K-07 15 08 68	80 mm	10	G 1/8	M 16 x 1,5
K-07 15 08 30	32 mm	20	G 1/8	M 10 x 1,25	K-07 15 08 69	80 mm	15	G 1/8	M 16 x 1,5
K-07 15 08 31	32 mm	25	G 1/8	M 10 x 1,25	K-07 15 08 70	80 mm	20	G 1/8	M 16 x 1,5
K-07 15 08 32	32 mm	30	G 1/8	M 10 x 1,25	K-07 15 08 71	80 mm	25	G 1/8	M 16 x 1,5
K-07 15 08 33	32 mm	40	G 1/8	M 10 x 1,25	K-07 15 08 72	80 mm	30	G 1/8	M 16 x 1,5
K-07 15 08 34	32 mm	50	G 1/8	M 10 x 1,25	K-07 15 08 73	80 mm	40	G 1/8	M 16 x 1,5
K-07 15 08 35	32 mm	60	G 1/8	M 10 x 1,25	K-07 15 08 74	80 mm	50	G 1/8	M 16 x 1,5
K-07 15 08 36	32 mm	80	G 1/8	M 10 x 1,25	K-07 15 08 75	80 mm	60	G 1/8	M 16 x 1,5
K-07 15 08 37	40 mm	5	G 1/8	M 10 x 1,25	K-07 15 08 76	80 mm	80	G 1/8	M 16 x 1,5
K-07 15 08 38	40 mm	10	G 1/8	M 10 x 1,25	K-07 15 07 99	100 mm	5	G 1/8	M 16 x 1,5
K-07 15 08 39	40 mm	15	G 1/8	M 10 x 1,25	K-07 15 08 00	100 mm	10	G 1/8	M 16 x 1,5
K-07 15 08 40	40 mm	20	G 1/8	M 10 x 1,25	K-07 15 08 01	100 mm	15	G 1/8	M 16 x 1,5
K-07 15 08 41	40 mm	25	G 1/8	M 10 x 1,25	K-07 15 08 02	100 mm	20	G 1/8	M 16 x 1,5
K-07 15 08 42	40 mm	30	G 1/8	M 10 x 1,25	K-07 15 08 03	100 mm	25	G 1/8	M 16 x 1,5
K-07 15 08 43	40 mm	40	G 1/8	M 10 x 1,25	K-07 15 08 04	100 mm	30	G 1/8	M 16 x 1,5
K-07 15 08 44	40 mm	50	G 1/8	M 10 x 1,25	K-07 15 08 05	100 mm	40	G 1/8	M 16 x 1,5
K-07 15 08 45	40 mm	60	G 1/8	M 10 x 1,25	K-07 15 08 06	100 mm	50	G 1/8	M 16 x 1,5
K-07 15 08 46	40 mm	80	G 1/8	M 10 x 1,25	K-07 15 08 07	100 mm	60	G 1/8	M 16 x 1,5
K-07 15 08 47	50 mm	5	G 1/8	M 12 x 1,25	K-07 15 08 08	100 mm	80	G 1/8	M 16 x 1,5



7

(Fortsetzung)

K-KOMP ZYL DOPPELW AG

Kompaktzylinder, doppelwirkend (mit Magnet), ohne einstellbare Dämpfung, Außengewinde an der Kolbenstange

KOMPAKTZYLINDER LINER Ø20 BIS Ø50, DOPPELTWIRKEND, MIT INNEN- ODER AUßENGEWINDE

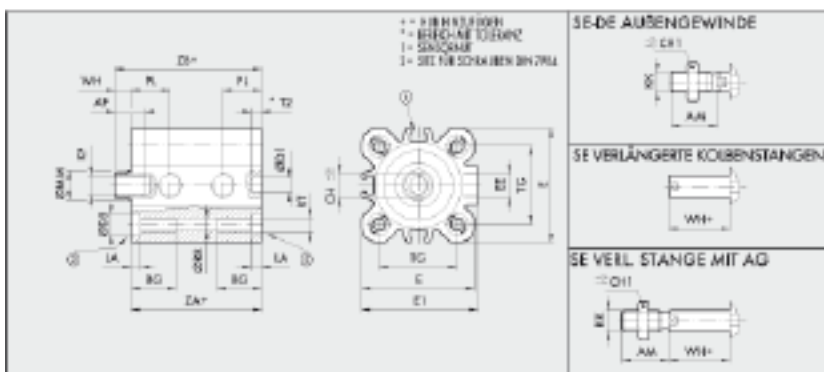

Ø	AF	AM	BA	CP	CH	CH1	ØDP	ØS	E	E1	EE	ET	KK	LA	ØMM	PL	ØRK	RT	TE	TS**	WH	ZL	ZS
Ø20	14	16	17,3	8	11	4	7,5	32,5	34,3	M5	M4	M8	4,2	10	10	4,2	M5	3	20	4	27	41	
Ø25	14	16	17,3	8	11	4	7,5	39,5	40	M5	M4	M8	4,2	10	10	4,2	M5	3,3	24	4	29	41	
Ø31	16,5	19	21,3	10	17	4	8	47	48,2	G1/8	M4	M8	M10x1,25	4	12	16	S1	M6	4	20,5	7	44	S1
Ø40	16,5	19	21,3	10	17	4	8	53,5	54,5	G1/8	M4	M8	M10x1,25	4	12	16	S1	M6	4	28	7	45	S1
Ø50	17	22	23	12	19	4	10,5	64,5	67,8	G1/8	M4	M8	M12x1,25	4,5	14	15,5	G8	M8	3	46,5	8	45	S1

KOMPAKTZYLINDER LINER Ø63 BIS Ø100, DOPPELTWIRKEND, MIT INNEN ODER AUßENGEWINDE

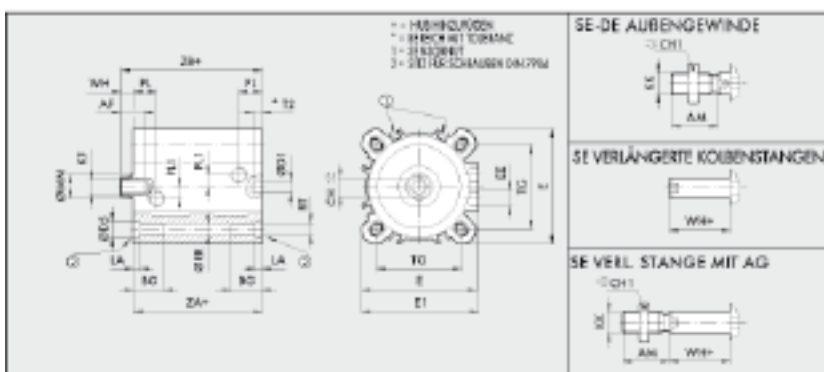

Ø	AF	AM	BA	CP	CH	CH1	ØDP	ØS	E	E1	EE	ET	KK	LA	ØMM	PL	ØRK	RT	TE	TS**	WH	ZL	ZS	
Ø63	17	22	23	13	19	8	10,5	76,2	79,3	G1/8	M4	M8	M12x1,25	4,2	15	8	12,3	G8	M8	3,2	54,5	8	41	27
Ø80	20	25	26,5	17	24	8	14	95,2	99,5	G1/8	M4	M8	M16x1,5	5	20	14	14,3	G8	M10	4	72	10	54	24
Ø100	24	30	32,5	22	30	8	14	114	116	G1/8	M4	M8	M16x1,5	5	25	19	19,3	G8	M10	4	81	10	67	27

K-DICHTSAETZE 1

Dichtsätze



Bezeichnung	Ø Kolben	Ausführung
K-07 15 20 96	20 mm	PU-Dichtung
K-07 15 20 97	25 mm	PU-Dichtung
K-07 15 20 98	32 mm	PU-Dichtung
K-07 15 20 99	40 mm	PU-Dichtung
K-07 15 21 00	50 mm	PU-Dichtung
K-07 15 21 01	63 mm	PU-Dichtung



K-DICHTSAETZE 1

(Fortsetzung)

Dichtsätze

Bezeichnung	Ø Kolben	Ausführung
K-07 15 21 02	80 mm	PU-Dichtung
K-07 15 21 03	100 mm	PU-Dichtung

Web: <http://cat.hansa-flex.com/de/KDICHTSAETZE1>**K-SENSOREN T-NUT 1****Sensoren für die T-Nut**

Bezeichnung	Ausführung
K-07 15 20 89	REED-Sensor, 2-Draht, mit 2,5 m Kabel
K-07 15 20 90	REED-Sensor, 2-Draht, mit M 8-Stecker (3-polig)
K-07 15 20 93	HALL-Sensor, 3-Draht, mit M 8-Stecker (3-polig)

Web: <http://cat.hansa-flex.com/de/KSENSORENTNUT1>**K-KOLST MUTTERN 3****Kolbenstangenmuttern**

Bezeichnung	Ø Kolben	Gewinde Kolbenstange
K-07 15 21 42	20 mm / 20 - 25 mm / 20 mm	M 8

Web: <http://cat.hansa-flex.com/de/KKOLSTMUTTERN3>

K-AUSGLEICHKUPPLUNGEN 2

Ausgleichskupplungen



Bezeichnung	Ø Kolben	Gewinde Kolbenstange
K- 07 15 21 77	20 - 25 mm	M 8

Web: <http://cat.hansa-flex.com/de/KAUSGLEICHKUPPLUNGEN2>

K-FRONT ODER BODENFLANSCH 1

Front- oder Bodenflansche

Vorschrift: -



Bezeichnung	Ø Kolben	Ausführung
K- 07 15 21 47	20 mm	mit 4 Schrauben
K- 07 15 21 48	25 mm	mit 4 Schrauben
K- 07 15 21 75	100 mm	mit 4 Schrauben



Web: <http://cat.hansa-flex.com/de/KFRONTODERBODENFLANSCH1>

K-FUSSBEFESTIGUNG

Fußbefestigungen

Vorschrift: ISO 21287



Bezeichnung	Ø Kolben	Ausführung
K- 07 15 21 50	20 mm	1 Stück mit 2 Schrauben
K- 07 15 21 51	25 mm	1 Stück mit 2 Schrauben
K- 07 15 21 85	80 mm	1 Stück mit 2 Schrauben
K- 07 15 21 86	100 mm	1 Stück mit 2 Schrauben

Web: <http://cat.hansa-flex.com/de/KFUSSBEFESTIGUNG>

K-SCHWENKAUGENBEFEST

Schwenkaugenbefestigungen



Vorschrift: ISO 21287

Bezeichnung	Ø Kolben	Ausführung
K-07 15 21 64	20 mm	mit 4 Schrauben, 4 Scheiben
K-07 15 21 65	25 mm	mit 4 Schrauben, 4 Scheiben

Web: <http://cat.hansa-flex.com/de/KSCHWENKAUGENBEFEST>**K-GELENKAUGEN 3**

Gelenkaugen



Bezeichnung	Ø Kolben	Gewinde Kolbenstange
K-07 15 21 63	20 mm / 20 - 25 mm / 20 mm	M 8

Web: <http://cat.hansa-flex.com/de/KGELENKAUGEN3>**K-GABELKOEPFE 5**

Gabelköpfe



Bezeichnung	Ø Kolben	Ausführung	Gewinde Kolbenstange
K-07 15 21 61	20 mm / 20 - 25 mm / 20 mm	mit Federklappbolzen	M 8

Web: <http://cat.hansa-flex.com/de/KGABELKOEPF5>

K-NORMZYLINDER

Normzylinder

Diese Zylinder werden auf Grund der robusten Bauart und des guten Preis-Leistungsverhältnisses für eine Vielzahl von Anwendungen bevorzugt eingesetzt. In der Standardausführung ist dieser Zylinder doppelwirkend ausgelegt und mit Magnetkolben und einstellbarer Dämpfung ausgestattet. Die Befestigung der Magnetschalter kann in zwei T-Nuten auf derselben Seite des pneumatischen Anschlusses erfolgen. Auf Anfrage sind auch Zylinder derselben Bauart mit Magnetschalterbefestigungen an drei Seiten-Flächen lieferbar. Die Ausführung mit Kolbendurchmesser 125 mm ist standardmäßig mit der 3-seitigen Befestigungsmöglichkeit ausgestattet.

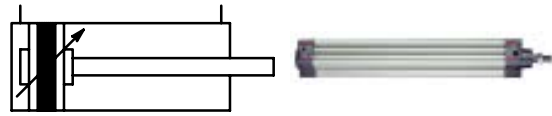

- Medien:** Gefilterte, ungeölte oder geölte Druckluft. Bei geölter Luft auf kontinuierliche Ölung achten.
- Arbeitsdruck:** max. 10 bar
- Ansprechdruck:** 0,4 bar (Ø 32 bis Ø 40), 0,3 bar (Ø 50 bis Ø 63), 0,2 bar (Ø 80 bis Ø 125)
- Temp. Bereich:** -20 °C bis +70 °C (Ø 32 bis Ø 63), -10 °C bis +70 °C (Ø 80 bis Ø 125)
- Aufbau:** Endkappen / Profilrohr mit selbstschneidenden Schrauben
- Kolbenstange:** Stahl C45, hartverchromt
- Rohr:** Aluminium-Profilrohr mit integrierten T-Nuten, eloxiert
- Kolben:** POM (Ø 20 bis Ø 63); Alu (Ø 80 bis Ø 125)
- Dichtmaterial:** NBR
- Hinweis:** Weitere Angaben auf Anfrage.

Bezeichnung	Ø Kolben	Hub	Anschluss	Ø Kolbenstange mm	Kolbenstangen-Außengewinde
K-07 15 15 90	32 mm	25	G 1/8	12	M 10 x 1,25
K-07 15 15 91	32 mm	50	G 1/8	12	M 10 x 1,25
K-07 15 15 92	32 mm	80	G 1/8	12	M 10 x 1,25
K-07 15 15 93	32 mm	100	G 1/8	12	M 10 x 1,25
K-07 15 15 94	32 mm	125	G 1/8	12	M 10 x 1,25
K-07 15 15 95	32 mm	160	G 1/8	12	M 10 x 1,25
K-07 15 15 96	32 mm	200	G 1/8	12	M 10 x 1,25
K-07 15 15 97	32 mm	250	G 1/8	12	M 10 x 1,25
K-07 15 15 98	32 mm	320	G 1/8	12	M 10 x 1,25
K-07 15 15 99	32 mm	400	G 1/8	12	M 10 x 1,25
K-07 15 16 00	32 mm	500	G 1/8	12	M 10 x 1,25
K-07 15 16 01	32 mm	600	G 1/8	12	M 10 x 1,25
K-07 15 16 02	32 mm	800	G 1/8	12	M 10 x 1,25
K-07 15 16 03	40 mm	25	G 1/4	16	M 12 x 1,25
K-07 15 16 04	40 mm	50	G 1/4	16	M 12 x 1,25
K-07 15 16 05	40 mm	80	G 1/4	16	M 12 x 1,25
K-07 15 16 06	40 mm	100	G 1/4	16	M 12 x 1,25
K-07 15 16 07	40 mm	125	G 1/4	16	M 12 x 1,25
K-07 15 16 08	40 mm	160	G 1/4	16	M 12 x 1,25
K-07 15 16 09	40 mm	200	G 1/4	16	M 12 x 1,25
K-07 15 16 10	40 mm	250	G 1/4	16	M 12 x 1,25
K-07 15 16 11	40 mm	320	G 1/4	16	M 12 x 1,25
K-07 15 16 12	40 mm	400	G 1/4	16	M 12 x 1,25
K-07 15 16 13	40 mm	500	G 1/4	16	M 12 x 1,25
K-07 15 16 14	40 mm	600	G 1/4	16	M 12 x 1,25
K-07 15 16 15	40 mm	800	G 1/4	16	M 12 x 1,25
K-07 15 16 16	50 mm	25	G 1/4	20	M 16 x 1,5
K-07 15 16 17	50 mm	50	G 1/4	20	M 16 x 1,5
K-07 15 16 18	50 mm	80	G 1/4	20	M 16 x 1,5
K-07 15 16 19	50 mm	100	G 1/4	20	M 16 x 1,5
K-07 15 16 20	50 mm	125	G 1/4	20	M 16 x 1,5
K-07 15 16 21	50 mm	160	G 1/4	20	M 16 x 1,5
K-07 15 16 22	50 mm	200	G 1/4	20	M 16 x 1,5
K-07 15 16 23	50 mm	250	G 1/4	20	M 16 x 1,5
K-07 15 16 24	50 mm	320	G 1/4	20	M 16 x 1,5
K-07 15 16 25	50 mm	400	G 1/4	20	M 16 x 1,5
K-07 15 16 26	50 mm	500	G 1/4	20	M 16 x 1,5
K-07 15 16 27	50 mm	600	G 1/4	20	M 16 x 1,5
K-07 15 16 28	50 mm	800	G 1/4	20	M 16 x 1,5
K-07 15 16 29	63 mm	25	G 3/8	20	M 16 x 1,5
K-07 15 16 30	63 mm	50	G 3/8	20	M 16 x 1,5
K-07 15 16 31	63 mm	80	G 3/8	20	M 16 x 1,5
K-07 15 16 32	63 mm	100	G 3/8	20	M 16 x 1,5



K-NORMZYLINDER

(Fortsetzung)

Normzylinder

Bezeichnung	Ø Kolben	Hub	Anschluss	Ø Kolbenstange mm	Kolbenstangen-Außengewinde
K-07 15 16 33	63 mm	125	G 3/8	20	M 16 x 1,5
K-07 15 16 34	63 mm	160	G 3/8	20	M 16 x 1,5
K-07 15 16 35	63 mm	200	G 3/8	20	M 16 x 1,5
K-07 15 16 36	63 mm	250	G 3/8	20	M 16 x 1,5
K-07 15 16 37	63 mm	320	G 3/8	20	M 16 x 1,5
K-07 15 16 38	63 mm	400	G 3/8	20	M 16 x 1,5
K-07 15 16 39	63 mm	500	G 3/8	20	M 16 x 1,5
K-07 15 16 40	63 mm	600	G 3/8	20	M 16 x 1,5
K-07 15 16 41	63 mm	800	G 3/8	20	M 16 x 1,5
K-07 15 16 42	80 mm	25	G 3/8	25	M 20 x 1,5
K-07 15 16 43	80 mm	50	G 3/8	25	M 20 x 1,5
K-07 15 16 44	80 mm	80	G 3/8	25	M 20 x 1,5
K-07 15 16 45	80 mm	100	G 3/8	25	M 20 x 1,5
K-07 15 16 46	80 mm	125	G 3/8	25	M 20 x 1,5
K-07 15 16 47	80 mm	160	G 3/8	25	M 20 x 1,5
K-07 15 16 48	80 mm	200	G 3/8	25	M 20 x 1,5
K-07 15 16 49	80 mm	250	G 3/8	25	M 20 x 1,5
K-07 15 16 50	80 mm	320	G 3/8	25	M 20 x 1,5
K-07 15 16 51	80 mm	400	G 3/8	25	M 20 x 1,5
K-07 15 16 52	80 mm	500	G 3/8	25	M 20 x 1,5
K-07 15 16 53	80 mm	600	G 3/8	25	M 20 x 1,5
K-07 15 16 54	80 mm	800	G 3/8	25	M 20 x 1,5
K-07 15 15 64	100 mm	25	G 1/2"	25	M 20 x 1,5
K-07 15 15 65	100 mm	50	G 1/2"	25	M 20 x 1,5
K-07 15 15 66	100 mm	80	G 1/2"	25	M 20 x 1,5
K-07 15 15 67	100 mm	100	G 1/2"	25	M 20 x 1,5
K-07 15 15 68	100 mm	125	G 1/2"	25	M 20 x 1,5
K-07 15 15 69	100 mm	160	G 1/2"	25	M 20 x 1,5
K-07 15 15 70	100 mm	200	G 1/2"	25	M 20 x 1,5
K-07 15 15 71	100 mm	250	G 1/2"	25	M 20 x 1,5
K-07 15 15 72	100 mm	320	G 1/2"	25	M 20 x 1,5
K-07 15 15 73	100 mm	400	G 1/2"	25	M 20 x 1,5
K-07 15 15 74	100 mm	500	G 1/2"	25	M 20 x 1,5
K-07 15 15 75	100 mm	600	G 1/2"	25	M 20 x 1,5
K-07 15 15 76	100 mm	800	G 1/2"	25	M 20 x 1,5
K-07 15 15 77	125 mm	25	G 1/2"	32	M 27 x 2
K-07 15 15 78	125 mm	50	G 1/2"	32	M 27 x 2
K-07 15 15 79	125 mm	80	G 1/2"	32	M 27 x 2
K-07 15 15 80	125 mm	100	G 1/2"	32	M 27 x 2
K-07 15 15 81	125 mm	125	G 1/2"	32	M 27 x 2
K-07 15 15 82	125 mm	160	G 1/2"	32	M 27 x 2
K-07 15 15 83	125 mm	200	G 1/2"	32	M 27 x 2
K-07 15 15 84	125 mm	250	G 1/2"	32	M 27 x 2
K-07 15 15 85	125 mm	320	G 1/2"	32	M 27 x 2
K-07 15 15 86	125 mm	400	G 1/2"	32	M 27 x 2
K-07 15 15 87	125 mm	500	G 1/2"	32	M 27 x 2
K-07 15 15 88	125 mm	600	G 1/2"	32	M 27 x 2
K-07 15 15 89	125 mm	800	G 1/2"	32	M 27 x 2

Web: <http://cat.hansa-flex.com/de/KNORMZYLINDER>**Zubehör:**

K-FUSSBEFESTIGUNG 3 - Fußbefestigungen

K-SCHWENKGABELBEFESTIG - Schwenkgabelbefestigungen

K-SCHWENKAUGENBEFEST 1 - Schwenkaugenbefestigungen

K-SPHAERISCHE SCHWENKAUGENB - Sphärische Schwenkaugenbefestigungen

K-GEGENLAGER 1 - Gegenlager

K-FRONT ODER BODENFLANSCH - Front- oder Bodenflansche

K-GABELKOEPF 4 - Gabelköpfe

K-GELENKAUGEN 5 - Gelenkaugen

K-SENSOREN T-NUT 1 - Sensoren für die T-Nut

K-ABDECKBAENDER - Abdeckbänder für Nut (500 mm)



(Fortsetzung)

K-NORMZYLINDER

Normzylinder

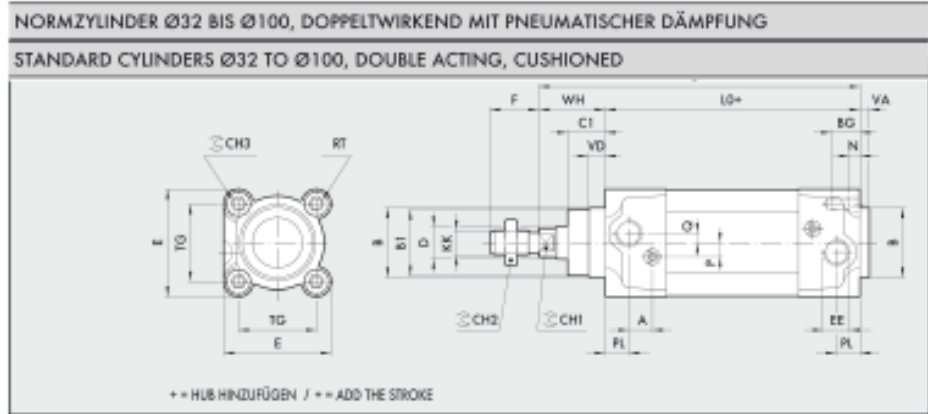

Ø	PL	VD	A	B	B ₁	WH	C ₁	CH ₁	CH ₂	CH ₃	CH ₄	KK	D	TØ	VA	F	EE	RT	E	L	L ₀	ZM	BØ	N	F	Ø
32	10	6,5	10	30	28	26	16	10	17	6	M10x1,25	12	32,5	4	22	G1/8	M5	46	120	94	146	14,5	4,5	6	4	
40	12	8	10	35	33	30	20	13	19	6	M12x1,25	16	38	4	24	G1/4	M6	54	135	105	165	14,5	4,5	6	4	
50	14	13	10	40	38	37	25	17	24	8	M16x1,5	20	45,5	4	32	G1/4	M8	64,5	143	106	180	17,5	5,5	6	4	
63	16	14	10	45	40	37	25	17	24	8	M16x1,5	20	55,5	4	32	G3/8	M8	75,5	158	121	195	17,5	5,5	6	4	
80	18	12	12	45	43	46	33	22	30	10	M20x1,5	25	72	4	40	G3/8	M10	94	174	128	220	21,5	5,5	10	7	
100	20	14	12	55	49	51	38	22	30	10	M20x1,5	25	89	4	40	G1/2	M10	111	189	138	240	21,5	5,5	10	7	
125	25	20	10	60	54	65	45	27	41	12	M27x2	32	110	6	54	G1/2	M12	135	225	160	290	25,5	6,5	12	8	

K-DICHTSAETZE

Dichtsätze

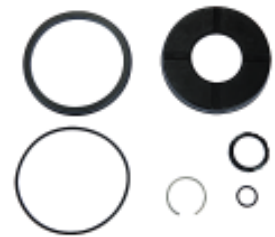

Bezeichnung	Ø Kolben	Ausführung
K-07 15 21 04	32 mm	NBR-Dichtung
K-07 15 21 05	40 mm	NBR-Dichtung
K-07 15 21 06	50 mm	NBR-Dichtung
K-07 15 21 07	63 mm	NBR-Dichtung
K-07 15 21 08	80 mm	NBR-Dichtung
K-07 15 21 09	100 mm	NBR-Dichtung
K-07 15 21 10	125 mm	NBR-Dichtung
K-07 15 21 11	32 mm	PU-Dichtung
K-07 15 21 12	40 mm	PU-Dichtung
K-07 15 21 13	50 mm	PU-Dichtung
K-07 15 21 14	63 mm	PU-Dichtung
K-07 15 21 15	80 mm	PU-Dichtung
K-07 15 21 16	100 mm	PU-Dichtung
K-07 15 21 17	125 mm	PU-Dichtung

Web: <http://cat.hansa-flex.com/de/KDICHTSAETZE>

K-GEWINDEPLATTEN T-NUT 1

Gewindeplatten für die T-Nut

Weitere Angaben: Ventilmontage direkt am Zylinder



Bezeichnung	Ausführung
K-07 15 20 95	Gewindeplatte M 3
K-07 15 20 94	Gewindeplatte M 4

Web: <http://cat.hansa-flex.com/de/KGEWINDEPLATTENTNUT1>**K-AUSGLEICHKUPPLUNGEN**

Ausgleichskupplungen



Bezeichnung	Ø Kolben	Gewinde Kolbenstange
K-07 15 21 79	40 mm / 40 mm / 50 - 63 mm	M 12 x 1,25
K-07 15 21 80	50 mm / 50 - 63 mm / 80 - 100 mm	M 16 x 1,5
K-07 15 21 81	80 - 100 mm	M 20 x 1,5

Web: <http://cat.hansa-flex.com/de/KAUSGLEICHKUPPLUNGEN>**K-SENSOREN T-NUT 5**

Sensoren für die T-Nut



Bezeichnung	Ausführung
K-07 15 20 92	HALL-Sensor, 3-Draht, mit 2,5 m Kabel

Web: <http://cat.hansa-flex.com/de/KSENSORENTNUT5>

K-GELENKAUGEN 5

Gelenkaugen



Bezeichnung	Ø Kolben	Gewinde Kolbenstange
K- 07 15 21 92	25 mm / 32 mm / 32 mm / 32 - 40 mm / 25 mm	M 10 x 1,25
K- 07 15 21 94	50 mm / 50 - 63 mm / 80 - 100 mm	M 16 x 1,5
K- 07 15 21 95	80 - 100 mm	M 20 x 1,5
K- 07 15 21 96	125 mm	M 27 x 2

Web: <http://cat.hansa-flex.com/de/KGELENKAUGEN5>

K-GABELKOEPFE 4

Gabelköpfe



Bezeichnung	Ø Kolben	Ausführung	Gewinde Kolbenstange
K- 07 15 21 97	25 mm / 32 mm / 32 mm / 32 - 40 mm / 25 mm	mit Federklappbolzen	M 10 x 1,25
K- 07 15 21 98	40 mm / 40 mm / 50 - 63 mm	mit Federklappbolzen	M 12 x 1,25
K- 07 15 22 00	80 - 100 mm	mit Federklappbolzen	M 20 x 1,5
K- 07 15 22 01	125 mm	mit 2 Seegeringen	M 27 x 2

Web: <http://cat.hansa-flex.com/de/KGABELKOEPF4>

K-KOLST MUTTERN 2

Kolbenstangenmuttern



Bezeichnung	Ø Kolben	Gewinde Kolbenstange
K- 07 15 21 43	25 mm / 32 mm / 32 - 40 mm / 25 mm	M 10 x 1,25
K- 07 15 21 32	40 mm / 50 - 63 mm	M 12 x 1,25
K- 07 15 21 33	50 - 63 mm / 80 - 100 mm	M 16 x 1,5



K-KOLST MUTTERN 2

(Fortsetzung)

Kolbenstangenmuttern

Bezeichnung	Ø Kolben	Gewinde Kolbenstange
K-07 15 22 09	80 - 100 mm	M 20 x 1,5
K-07 15 22 10	125 mm	M 27 x 2

Web: <http://cat.hansa-flex.com/de/KKOLSTMUTTERN2>

K-FRONT ODER BODENFLANSCH**Front- oder Bodenflansche**

Vorschrift: ISO 15552

Bezeichnung	Ø Kolben	Ausführung
K-07 15 21 49	32 mm	mit 4 Schrauben
K-07 15 21 71	40 mm	mit 4 Schrauben
K-07 15 21 72	50 mm	mit 4 Schrauben
K-07 15 21 73	63 mm	mit 4 Schrauben
K-07 15 21 74	80 mm	mit 4 Schrauben
K-07 15 21 76	125 mm	mit 4 Schrauben



Web: <http://cat.hansa-flex.com/de/KFRONTODERBODENFLANSCH>

K-GEGENLAGER 1**Gegenlager**

Vorschrift: ISO 15552



Bezeichnung	Ø Kolben	Ausführung
K-07 15 21 55	32 mm	mit 4 Schrauben, 4 Scheiben
K-07 15 21 56	40 mm	mit 4 Schrauben, 4 Scheiben
K-07 15 21 57	50 mm	mit 4 Schrauben, 4 Scheiben
K-07 15 21 58	63 mm	mit 4 Schrauben, 4 Scheiben
K-07 15 21 59	80 mm	mit 4 Schrauben, 4 Scheiben
K-07 15 21 88	100 mm	mit 4 Schrauben, 4 Scheiben
K-07 15 21 89	125 mm	mit 4 Schrauben, 4 Scheiben

Web: <http://cat.hansa-flex.com/de/KGEGENLAGER1>

K-SPHAERISCHE SCHWENKAUGENB

Sphärische Schwenkaugenbefestigungen

Vorschrift: ISO 15552

Bezeichnung	Ø Kolben	Ausführung
K- 07 15 22 11	32 mm	mit 4 Schrauben, 4 Scheiben
K- 07 15 22 12	40 mm	mit 4 Schrauben, 4 Scheiben
K- 07 15 22 13	50 mm	mit 4 Schrauben, 4 Scheiben
K- 07 15 22 14	63 mm	mit 4 Schrauben, 4 Scheiben
K- 07 15 22 15	80 mm	mit 4 Schrauben, 4 Scheiben
K- 07 15 22 16	100 mm	mit 4 Schrauben, 4 Scheiben
K- 07 15 22 17	125 mm	mit 4 Schrauben, 4 Scheiben

Web: <http://cat.hansa-flex.com/de/KSPHAERISCHE SCHWENKAUGENB>**K-SCHWENKAUGENBEFEST 1**

Schwenkaugenbefestigungen

Vorschrift: ISO 15552

Bezeichnung	Ø Kolben	Ausführung
K- 07 15 22 02	32 mm	mit 4 Schrauben, 4 Scheiben
K- 07 15 22 03	40 mm	mit 4 Schrauben, 4 Scheiben
K- 07 15 22 04	50 mm	mit 4 Schrauben, 4 Scheiben
K- 07 15 22 05	63 mm	mit 4 Schrauben, 4 Scheiben
K- 07 15 22 06	80 mm	mit 4 Schrauben, 4 Scheiben
K- 07 15 22 07	100 mm	mit 4 Schrauben, 4 Scheiben
K- 07 15 22 08	125 mm	mit 4 Schrauben, 4 Scheiben

Web: <http://cat.hansa-flex.com/de/KSCHWENKAUGENBEFEST1>

K-SCHWENKGABELBEFESTIG

Schwenkgabelbefestigungen

Vorschrift: ISO 15552



Bezeichnung	Ø Kolben	Ausführung
K-07 15 21 66	32 mm	mit 4 Schrauben, 1 Bolzen und Sicherung
K-07 15 21 67	40 mm	mit 4 Schrauben, 1 Bolzen und Sicherung
K-07 15 21 68	50 mm	mit 4 Schrauben, 1 Bolzen und Sicherung
K-07 15 21 69	63 mm	mit 4 Schrauben, 1 Bolzen und Sicherung
K-07 15 21 70	80 mm	mit 4 Schrauben, 1 Bolzen und Sicherung
K-07 15 21 90	100 mm	mit 4 Schrauben, 1 Bolzen und Sicherung
K-07 15 21 91	125 mm	mit 4 Schrauben, 1 Bolzen und Sicherung

Web: <http://cat.hansa-flex.com/de/KSCHWENKGABELBEFESTIG>

K-FUSSBEFESTIGUNG 3

Fußbefestigungen

Vorschrift: ISO 15552



Bezeichnung	Ø Kolben	Ausführung
K-07 15 21 52	32 mm	1 Stück mit 2 Schrauben
K-07 15 21 82	40 mm	1 Stück mit 2 Schrauben
K-07 15 21 83	50 mm	1 Stück mit 2 Schrauben
K-07 15 21 84	63 mm	1 Stück mit 2 Schrauben
K-07 15 21 87	125 mm	1 Stück mit 2 Schrauben

Web: <http://cat.hansa-flex.com/de/KFUSSBEFESTIGUNG3>

K-SCHWENKBA LASTAUFNAHME

Schwenkbare Lastaufnahmen

Bauart: Wippe an Bolzen gelagert



Bezeichnung	Ø Kolben	Ausführung
K-07 15 22 25	16 mm	1 Bausatz zum Austausch am Standardzylinder
K-07 15 22 26	25 mm	1 Bausatz zum Austausch am Standardzylinder
K-07 15 22 27	32 - 40 mm	1 Bausatz zum Austausch am Standardzylinder
K-07 15 22 28	63 mm	1 Bausatz zum Austausch am Standardzylinder

Web: <http://cat.hansa-flex.com/de/KSCHWENKBALASTAUFNAHME>

K-KOLST LOSE ZYL

Kolbenstangenlose Zylinder

Diese doppeltwirkenden Zylinder können bei annähernd Hublänge = Einbaulänge mit Hübren über 5 m geliefert werden. Sie sind standardmäßig mit Magneten für eine Positionsanzeige und einer pneumatischen, einstellbaren Endlagendämpfung ausgestattet. Zusätzlich können Endanschläge und hydraulische Stoßdämpfer als Zusatzmodule montiert werden.

Medien:	Gefilterte (50 µm), ungeölte oder geölte Druckluft. Bei geölter Druckluft auf kontinuierliche Ölung achten
Arbeitsdruck:	1 bis 8 bar
Temp. Bereich:	-15 °C bis +80 °C
Gehäuse:	Profilrohr aus Aluminiumlegierung, eloxiert
inneres/äußeres Band:	Edelstahl
Schlitten (Kolbenführung):	Aluminiumlegierung, eloxiert
Dichtmaterial:	NBR für Geschwindigkeiten bis maximal 1 m/s

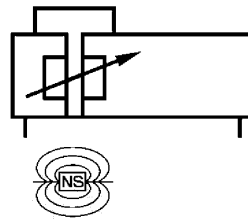

Bestellhinweise: alle Hublängen bis max. 5000 mm (Ø 16) bzw. 5700 mm (ab Ø 25) sind in 1-mm-Schritten lieferbar. Auf Anfrage können Versionen mit integrierter Linearführung angeboten werden (bis zu 50-fache Seitenlast möglich).

Bezeichnung	Kraft 6bar N	Ø Kolben	Hub	Anschluss	max. Seitenlast
K-07 15 07 34	110	16 mm	100	M 5	0,3 Nm
K-07 15 07 35	110	16 mm	200	M 5	0,3 Nm
K-07 15 07 36	110	16 mm	300	M 5	0,3 Nm
K-07 15 07 37	110	16 mm	400	M 5	0,3 Nm
K-07 15 07 38	110	16 mm	500	M 5	0,3 Nm
K-07 15 07 39	110	16 mm	600	M 5	0,3 Nm
K-07 15 07 40	110	16 mm	700	M 5	0,3 Nm
K-07 15 07 41	110	16 mm	800	M 5	0,3 Nm
K-07 15 07 42	110	16 mm	900	M 5	0,3 Nm
K-07 15 07 43	110	16 mm	1000	M 5	0,3 Nm
K-07 15 07 44	110	16 mm	1200	M 5	0,3 Nm
K-07 15 07 45	110	16 mm	1400	M 5	0,3 Nm
K-07 15 07 46	110	16 mm	2000	M 5	0,3 Nm
K-07 15 07 47	250	25 mm	100	G 1/8	1,0 Nm
K-07 15 07 48	250	25 mm	200	G 1/8	1,0 Nm
K-07 15 07 49	250	25 mm	300	G 1/8	1,0 Nm
K-07 15 07 50	250	25 mm	400	G 1/8	1,0 Nm
K-07 15 07 51	250	25 mm	500	G 1/8	1,0 Nm
K-07 15 07 52	250	25 mm	600	G 1/8	1,0 Nm
K-07 15 07 53	250	25 mm	700	G 1/8	1,0 Nm
K-07 15 07 54	250	25 mm	800	G 1/8	1,0 Nm
K-07 15 07 55	250	25 mm	900	G 1/8	1,0 Nm
K-07 15 07 56	250	25 mm	1000	G 1/8	1,0 Nm
K-07 15 07 57	250	25 mm	1200	G 1/8	1,0 Nm
K-07 15 07 58	250	25 mm	1400	G 1/8	1,0 Nm
K-07 15 07 59	250	25 mm	2000	G 1/8	1,0 Nm
K-07 15 07 60	420	32 mm	100	G 1/4	2,0 Nm
K-07 15 07 61	420	32 mm	200	G 1/4	2,0 Nm
K-07 15 07 62	420	32 mm	300	G 1/4	2,0 Nm
K-07 15 07 63	420	32 mm	400	G 1/4	2,0 Nm
K-07 15 07 64	420	32 mm	500	G 1/4	2,0 Nm
K-07 15 07 65	420	32 mm	600	G 1/4	2,0 Nm
K-07 15 07 66	420	32 mm	700	G 1/4	2,0 Nm
K-07 15 07 67	420	32 mm	800	G 1/4	2,0 Nm
K-07 15 07 68	420	32 mm	900	G 1/4	2,0 Nm
K-07 15 07 69	420	32 mm	1000	G 1/4	2,0 Nm
K-07 15 07 70	420	32 mm	1200	G 1/4	2,0 Nm
K-07 15 07 71	420	32 mm	1400	G 1/4	2,0 Nm
K-07 15 07 72	420	32 mm	2000	G 1/4	2,0 Nm
K-07 15 07 73	640	40 mm	100	G 1/4	4,0 Nm
K-07 15 07 74	640	40 mm	200	G 1/4	4,0 Nm
K-07 15 07 75	640	40 mm	300	G 1/4	4,0 Nm
K-07 15 07 76	640	40 mm	400	G 1/4	4,0 Nm
K-07 15 07 77	640	40 mm	500	G 1/4	4,0 Nm
K-07 15 07 78	640	40 mm	600	G 1/4	4,0 Nm
K-07 15 07 79	640	40 mm	700	G 1/4	4,0 Nm
K-07 15 07 80	640	40 mm	800	G 1/4	4,0 Nm
K-07 15 07 81	640	40 mm	900	G 1/4	4,0 Nm
K-07 15 07 82	640	40 mm	1000	G 1/4	4,0 Nm



K-KOLST LOSE ZYL

(Fortsetzung)

Kolbenstangenlose Zylinder

Bezeichnung	Kraft 6bar N	Ø Kolben	Hub	Anschluss	max. Seitenlast
K-07 15 07 83	640	40 mm	1200	G 1/4	4,0 Nm
K-07 15 07 84	640	40 mm	1400	G 1/4	4,0 Nm
K-07 15 07 85	640	40 mm	2000	G 1/4	4,0 Nm
K-07 15 07 86	1550	63 mm	100	G 3/8	8,0 Nm
K-07 15 07 87	1550	63 mm	200	G 3/8	8,0 Nm
K-07 15 07 88	1550	63 mm	300	G 3/8	8,0 Nm
K-07 15 07 89	1550	63 mm	400	G 3/8	8,0 Nm
K-07 15 07 90	1550	63 mm	500	G 3/8	8,0 Nm
K-07 15 07 91	1550	63 mm	600	G 3/8	8,0 Nm
K-07 15 07 92	1550	63 mm	700	G 3/8	8,0 Nm
K-07 15 07 93	1550	63 mm	800	G 3/8	8,0 Nm
K-07 15 07 94	1550	63 mm	900	G 3/8	8,0 Nm
K-07 15 07 95	1550	63 mm	1000	G 3/8	8,0 Nm
K-07 15 07 96	1550	63 mm	1200	G 3/8	8,0 Nm
K-07 15 07 97	1550	63 mm	1400	G 3/8	8,0 Nm
K-07 15 07 98	1550	63 mm	2000	G 3/8	8,0 Nm

Web: <http://cat.hansa-flex.com/de/KKOLSTLOSEZYL>

Zubehör:

K-FUSSBEFESTIGUNG 4 - Fußbefestigungen

K-ZST - Zwischenstützen

K-SENSOREN T-NUT 1 - Sensoren für die T-Nut

K-ABDECKBAENDER - Abdeckbänder für Nut (500 mm)

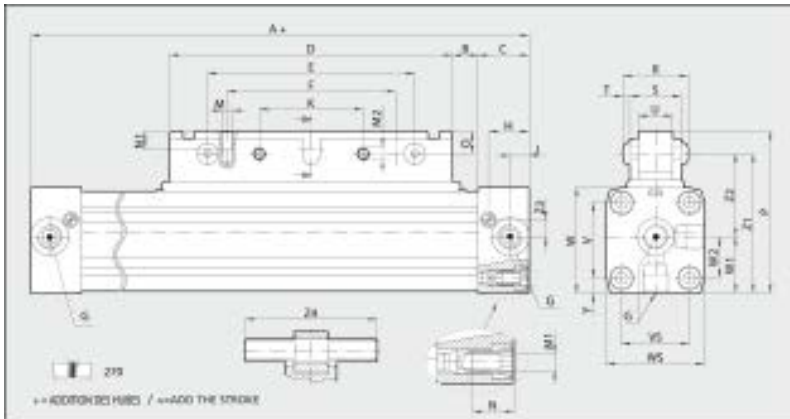

A	B	C	D	E	F	G	H	I	J	K	L	M	N	O	P	Q	R	S	T	U	V	W	X	Y	Z							
18	130	12	11	76	64	48	48	12	6,4	52	60	43	43	7	8	6	45,3	25,1	16	2,75	18	18	18	27	27	15,8	9	4,5	37,3	24	4,9	28
25	200	17	21	120	100	1,8	18,3	8,5	30	80	58	58	12	11	15	66	296	23	3,3	15	27	46	48	30	15,3	5,5	35	55	6,3	43		
33	250	25	27	150	110	90	1,4	22	19,3	35	86	66	14	12	12	86	56	27	4,4	18	48	36	56	52	30	22	8	14	44	8	30	
48	300	45	38	150	110	90	1,4	24	15	35	86	66	17,5	12	12	97	36,8	28	4,4	18	54	54	69	72	36	27	8	65	48	11,8	30	

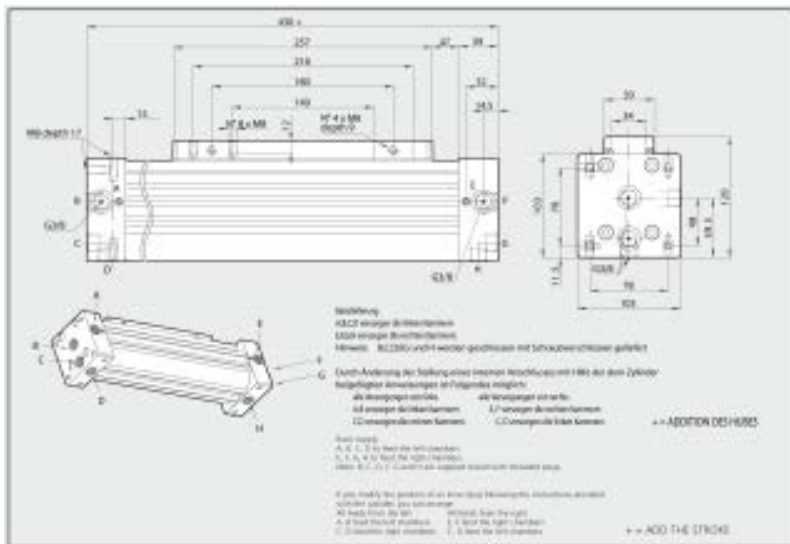

K-EINST ENDLAG STOSSDAEMPFER

Einstellbare Endlagen und Stoßdämpfer

Bauart: Aluminium, eloxiert

Bezeichnung	Ø Kolben	Ausführung
K- 07 15 22 29	16 mm	1 Bausatz zum Anbau
K- 07 15 22 30	25 mm	1 Bausatz zum Anbau
K- 07 15 22 31	32 mm	1 Bausatz zum Anbau
K- 07 15 22 32	40 mm	1 Bausatz zum Anbau
K- 07 15 22 33	63 mm	1 Bausatz zum Anbau

Web: <http://cat.hansa-flex.com/de/KEINSTENLAGSTOSSDAEMPFER>**K-SENSORHALTER T-NUT-ADA**

Sensorhalter (mit T-Nut-Adapter)

Anwendung: Lange Version für Montage gegenüber der Kolbenführung

Bezeichnung	Ø Kolben	Ausführung
K- 07 15 22 18	16 - 25 mm	1 Stück pro Sensor

Web: <http://cat.hansa-flex.com/de/KSENSORHALTERTNUTADA>**K-ABDECKBAENDER**

Abdeckbänder für Nut (500 mm)

Anwendung: Zum Verschließen der T-Nut und ggf. Sensorkabel-Führung

Bezeichnung	Ø Kolben	Ausführung
K- 07 15 22 19	12 - 100 mm / 32 - 125 mm / 32 - 63 mm	1 Stück 500 mm

Web: <http://cat.hansa-flex.com/de/KABDECKBAENDER>

K-FUSSBEFESTIGUNG 4

Fußbefestigungen

Bauart: Aluminium-Winkel

Bezeichnung	Ø Kolben	Ausführung
K-07 15 22 20	16 mm	1 Stück mit 2 Schrauben
K-07 15 22 21	25 mm	1 Stück mit 2 Schrauben
K-07 15 22 22	32 mm	1 Stück mit 2 Schrauben
K-07 15 22 23	40 mm	1 Stück mit 2 Schrauben
K-07 15 22 24	63 mm	1 Stück mit 2 Schrauben

Web: <http://cat.hansa-flex.com/de/KFUSSBEFESTIGUNG4>**K-ZST**

Zwischenstützen

Bauart: Aluminium-Flachprofil

Bezeichnung	Ø Kolben	Ausführung
K-07 15 22 34	16 mm	1 Stück
K-07 15 22 35	25 mm	1 Stück
K-07 15 22 36	32 mm	1 Stück
K-07 15 22 37	40 mm	1 Stück
K-07 15 22 38	63 mm	1 Stück

Web: <http://cat.hansa-flex.com/de/KZST>

K-NORMZYLINDER AIRSENTIALS SE

Normzylinder - AirSentials

Diese Zylinder werden aufgrund der robusten Bauart und des sehr guten Preis-Leistungsverhältnisses für eine Vielzahl von Anwendungen bevorzugt eingesetzt. In der Standardausführung ist dieser Zylinder doppelwirkend ausgelegt, sowie mit Magnetkolben und einstellbarer Dämpfung ausgestattet. Die Befestigung der Magnetschalter erfolgt in T-Nuten, welche auf 3 Seiten des Gehäuses angebracht sind.

Medien: Gefilterte, ungeölte oder geölte Druckluft. Bei geölter Luft auf kontinuierliche Ölung achten.

Arbeitsdruck: 1 - 10 bar

Temp. Bereich: -20 °C bis +80 °C

Kolbenstange: gehärteter Stahl, hartverchromt

Rohr: Aluminium-Profilrohr mit integrierten T-Nuten

Kolben: Aluminium

Kolbendichtung: TPU (Thermoplastisches Polyurethan)

Kolbenstangendichtung: TPU (Thermoplastisches Polyurethan)

Dichtmaterial O-Ring: NBR

Hinweis: Weitere Angaben auf Anfrage.

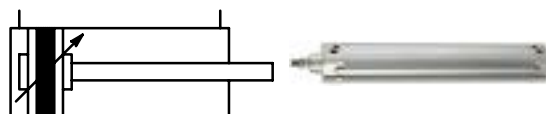

Bezeichnung	Ø Kolben	Hub	Anschluss	Ø Kolbenstange mm	Kolbenstangen-Außengewinde
K-07 15 14 66	32 mm	25	G 1/8	12	M 10 x 1,25
K-07 15 14 67	32 mm	50	G 1/8	12	M 10 x 1,25
K-07 15 14 68	32 mm	75	G 1/8	12	M 10 x 1,25
K-07 15 14 69	32 mm	80	G 1/8	12	M 10 x 1,25
K-07 15 14 70	32 mm	100	G 1/8	12	M 10 x 1,25
K-07 15 14 71	32 mm	125	G 1/8	12	M 10 x 1,25
K-07 15 14 72	32 mm	150	G 1/8	12	M 10 x 1,25
K-07 15 14 73	32 mm	160	G 1/8	12	M 10 x 1,25
K-07 15 14 74	32 mm	175	G 1/8	12	M 10 x 1,25
K-07 15 14 75	32 mm	200	G 1/8	12	M 10 x 1,25
K-07 15 14 76	32 mm	250	G 1/8	12	M 10 x 1,25
K-07 15 14 77	32 mm	300	G 1/8	12	M 10 x 1,25
K-07 15 14 78	32 mm	350	G 1/8	12	M 10 x 1,25
K-07 15 14 89	40 mm	160	G 1/4	16	M 12 x 1,25
K-07 15 14 79	32 mm	400	G 1/8	12	M 10 x 1,25
K-07 15 14 80	32 mm	450	G 1/8	12	M 10 x 1,25
K-07 15 14 81	32 mm	500	G 1/8	12	M 10 x 1,25
K-07 15 14 82	40 mm	25	G 1/4	16	M 12 x 1,25
K-07 15 14 83	40 mm	50	G 1/4	16	M 12 x 1,25
K-07 15 14 84	40 mm	75	G 1/4	16	M 12 x 1,25
K-07 15 14 85	40 mm	80	G 1/4	16	M 12 x 1,25
K-07 15 14 86	40 mm	100	G 1/4	16	M 12 x 1,25
K-07 15 14 87	40 mm	125	G 1/4	16	M 12 x 1,25
K-07 15 14 88	40 mm	150	G 1/4	16	M 12 x 1,25
K-07 15 14 90	40 mm	175	G 1/4	16	M 12 x 1,25
K-07 15 14 91	40 mm	200	G 1/4	16	M 12 x 1,25
K-07 15 14 92	40 mm	250	G 1/4	16	M 12 x 1,25
K-07 15 14 93	40 mm	300	G 1/4	16	M 12 x 1,25
K-07 15 14 94	40 mm	350	G 1/4	16	M 12 x 1,25
K-07 15 14 95	40 mm	400	G 1/4	16	M 12 x 1,25
K-07 15 14 96	40 mm	450	G 1/4	16	M 12 x 1,25
K-07 15 14 97	40 mm	500	G 1/4	16	M 12 x 1,25
K-07 15 14 98	40 mm	600	G 1/4	16	M 12 x 1,25
K-07 15 14 99	40 mm	700	G 1/4	16	M 12 x 1,25
K-07 15 15 00	40 mm	800	G 1/4	16	M 12 x 1,25
K-07 15 15 01	50 mm	25	G 1/4	20	M 16 x 1,5
K-07 15 15 02	50 mm	50	G 1/4	20	M 16 x 1,5
K-07 15 15 03	50 mm	75	G 1/4	20	M 16 x 1,5
K-07 15 15 04	50 mm	80	G 1/4	20	M 16 x 1,5
K-07 15 15 05	50 mm	100	G 1/4	20	M 16 x 1,5
K-07 15 15 06	50 mm	1000	G 1/4	20	M 16 x 1,5
K-07 15 15 07	50 mm	125	G 1/4	20	M 16 x 1,5
K-07 15 15 08	50 mm	150	G 1/4	20	M 16 x 1,5
K-07 15 15 09	50 mm	160	G 1/4	20	M 16 x 1,5
K-07 15 15 10	50 mm	175	G 1/4	20	M 16 x 1,5
K-07 15 15 11	50 mm	200	G 1/4	20	M 16 x 1,5
K-07 15 15 12	50 mm	250	G 1/4	20	M 16 x 1,5
K-07 15 15 13	50 mm	300	G 1/4	20	M 16 x 1,5

K-NORMZYLINDER AIRSENTIALS SE

(Fortsetzung)

Normzylinder - AirSentials

Bezeichnung	Ø Kolben	Hub	Anschluss	Ø Kolbenstange mm	Kolbenstangen-Außengewinde
K-07 15 15 14	50 mm	350	G 1/4	20	M 16 x 1,5
K-07 15 15 15	50 mm	400	G 1/4	20	M 16 x 1,5
K-07 15 15 16	50 mm	450	G 1/4	20	M 16 x 1,5
K-07 15 15 17	50 mm	500	G 1/4	20	M 16 x 1,5
K-07 15 15 18	50 mm	600	G 1/4	20	M 16 x 1,5
K-07 15 15 19	50 mm	700	G 1/4	20	M 16 x 1,5
K-07 15 15 20	50 mm	800	G 1/4	20	M 16 x 1,5
K-07 15 15 21	50 mm	900	G 1/4	20	M 16 x 1,5
K-07 15 15 22	63 mm	25	G 3/8	20	M 16 x 1,5
K-07 15 15 23	63 mm	50	G 3/8	20	M 16 x 1,5
K-07 15 15 24	63 mm	75	G 3/8	20	M 16 x 1,5
K-07 15 15 25	63 mm	80	G 3/8	20	M 16 x 1,5
K-07 15 15 26	63 mm	100	G 3/8	20	M 16 x 1,5
K-07 15 15 27	63 mm	1000	G 3/8	20	M 16 x 1,5
K-07 15 15 28	63 mm	125	G 3/8	20	M 16 x 1,5
K-07 15 15 29	63 mm	150	G 3/8	20	M 16 x 1,5
K-07 15 15 30	63 mm	160	G 3/8	20	M 16 x 1,5
K-07 15 15 31	63 mm	175	G 3/8	20	M 16 x 1,5
K-07 15 15 32	63 mm	200	G 3/8	20	M 16 x 1,5
K-07 15 15 33	63 mm	250	G 3/8	20	M 16 x 1,5
K-07 15 15 34	63 mm	300	G 3/8	20	M 16 x 1,5
K-07 15 15 35	63 mm	350	G 3/8	20	M 16 x 1,5
K-07 15 15 36	63 mm	400	G 3/8	20	M 16 x 1,5
K-07 15 15 37	63 mm	450	G 3/8	20	M 16 x 1,5
K-07 15 15 38	63 mm	500	G 3/8	20	M 16 x 1,5
K-07 15 15 39	63 mm	600	G 3/8	20	M 16 x 1,5
K-07 15 15 40	63 mm	700	G 3/8	20	M 16 x 1,5
K-07 15 15 41	63 mm	800	G 3/8	20	M 16 x 1,5
K-07 15 15 42	63 mm	900	G 3/8	20	M 16 x 1,5
K-07 15 15 43	80 mm	25	G 3/8	25	M 20 x 1,5
K-07 15 15 44	80 mm	50	G 3/8	25	M 20 x 1,5
K-07 15 15 45	80 mm	75	G 3/8	25	M 20 x 1,5
K-07 15 15 46	80 mm	80	G 3/8	25	M 20 x 1,5
K-07 15 15 47	80 mm	100	G 3/8	25	M 20 x 1,5
K-07 15 15 48	80 mm	1000	G 3/8	25	M 20 x 1,5
K-07 15 15 49	80 mm	125	G 3/8	25	M 20 x 1,5
K-07 15 15 50	80 mm	150	G 3/8	25	M 20 x 1,5
K-07 15 15 51	80 mm	160	G 3/8	25	M 20 x 1,5
K-07 15 15 52	80 mm	175	G 3/8	25	M 20 x 1,5
K-07 15 15 53	80 mm	200	G 3/8	25	M 20 x 1,5
K-07 15 15 54	80 mm	250	G 3/8	25	M 20 x 1,5
K-07 15 15 55	80 mm	300	G 3/8	25	M 20 x 1,5
K-07 15 15 56	80 mm	350	G 3/8	25	M 20 x 1,5
K-07 15 15 57	80 mm	400	G 3/8	25	M 20 x 1,5
K-07 15 15 58	80 mm	450	G 3/8	25	M 20 x 1,5
K-07 15 15 59	80 mm	500	G 3/8	25	M 20 x 1,5
K-07 15 15 60	80 mm	600	G 3/8	25	M 20 x 1,5
K-07 15 15 61	80 mm	700	G 3/8	25	M 20 x 1,5
K-07 15 15 62	80 mm	800	G 3/8	25	M 20 x 1,5
K-07 15 15 63	80 mm	900	G 3/8	25	M 20 x 1,5
K-07 15 14 26	100 mm	25	G 1/2"	25	M 20 x 1,5
K-07 15 14 27	100 mm	50	G 1/2"	25	M 20 x 1,5
K-07 15 14 28	100 mm	75	G 1/2"	25	M 20 x 1,5
K-07 15 14 29	100 mm	80	G 1/2"	25	M 20 x 1,5
K-07 15 14 30	100 mm	100	G 1/2"	25	M 20 x 1,5
K-07 15 14 31	100 mm	125	G 1/2"	25	M 20 x 1,5
K-07 15 14 32	100 mm	150	G 1/2"	25	M 20 x 1,5
K-07 15 14 33	100 mm	160	G 1/2"	25	M 20 x 1,5
K-07 15 14 34	100 mm	175	G 1/2"	25	M 20 x 1,5
K-07 15 14 35	100 mm	200	G 1/2"	25	M 20 x 1,5
K-07 15 14 36	100 mm	250	G 1/2"	25	M 20 x 1,5
K-07 15 14 37	100 mm	300	G 1/2"	25	M 20 x 1,5
K-07 15 14 38	100 mm	350	G 1/2"	25	M 20 x 1,5
K-07 15 14 39	100 mm	400	G 1/2"	25	M 20 x 1,5
K-07 15 14 40	100 mm	450	G 1/2"	25	M 20 x 1,5



(Fortsetzung)

K-NORMZYLINDER AIRSENTIALS SE

Normzylinder - AirSentials

Bezeichnung	Ø Kolben	Hub	Anschluss	Ø Kolbenstange mm	Kolbenstangen-Außengewinde
K-07 15 14 41	100 mm	500	G 1/2"	25	M 20 x 1,5
K-07 15 14 42	100 mm	600	G 1/2"	25	M 20 x 1,5
K-07 15 14 43	100 mm	700	G 1/2"	25	M 20 x 1,5
K-07 15 14 44	100 mm	800	G 1/2"	25	M 20 x 1,5
K-07 15 14 45	100 mm	900	G 1/2"	25	M 20 x 1,5
K-07 15 14 46	125 mm	25	G 1/2"	32	M 27 x 2
K-07 15 14 47	125 mm	50	G 1/2"	32	M 27 x 2
K-07 15 14 48	125 mm	75	G 1/2"	32	M 27 x 2
K-07 15 14 49	125 mm	80	G 1/2"	32	M 27 x 2
K-07 15 14 50	125 mm	100	G 1/2"	32	M 27 x 2
K-07 15 14 51	125 mm	125	G 1/2"	32	M 27 x 2
K-07 15 14 52	125 mm	150	G 1/2"	32	M 27 x 2
K-07 15 14 53	125 mm	160	G 1/2"	32	M 27 x 2
K-07 15 14 54	125 mm	175	G 1/2"	32	M 27 x 2
K-07 15 14 55	125 mm	200	G 1/2"	32	M 27 x 2
K-07 15 14 56	125 mm	250	G 1/2"	32	M 27 x 2
K-07 15 14 57	125 mm	300	G 1/2"	32	M 27 x 2
K-07 15 14 58	125 mm	350	G 1/2"	32	M 27 x 2
K-07 15 14 59	125 mm	400	G 1/2"	32	M 27 x 2
K-07 15 14 60	125 mm	450	G 1/2"	32	M 27 x 2
K-07 15 14 61	125 mm	500	G 1/2"	32	M 27 x 2
K-07 15 14 62	125 mm	600	G 1/2"	32	M 27 x 2
K-07 15 14 63	125 mm	700	G 1/2"	32	M 27 x 2
K-07 15 14 64	125 mm	800	G 1/2"	32	M 27 x 2
K-07 15 14 65	125 mm	900	G 1/2"	32	M 27 x 2

Web: <http://cat.hansa-flex.com/de/KNORMZYLINDERAIRSENTIALSSE>

Zubehör:

K-FUSSBEFESTIGUNG TYP LB 2 - Fußbefestigungen, Typ »LB«

K-SCHWENKLAGERBOECKE TYP TF - Schwenklagerböcke, Typ »TF« (nur in Verbindung mit Schwenkkopfbefestigung, Typ »FTC«)

K-GEGENLAGER TYP CR - Gegenlager, Typ »CR« (nur in Verbindung mit Schwenkgabelbefestigung, Typ »CB«)

K-SCHWENKGABELBEFESTIG FTC - Schwenkkopfbefestigungen, Typ »FTC«

K-SCHWENKLAGER TYP TM - Schwenklager, Typ »TM« (nur in Verbindung mit Schwenkkopfbefestigung, Typ »FTC«)

K-SCHWENKGABELBEFESTIG CB - Schwenkgabelbefestigungen, Typ »CB«

K-SCHWENKAUGENBEFEST CA - Schwenkaugenbefestigungen, Typ »CA«

K-FLANSCHBEFESTIGUNG TYP FA1 - Flanschbefestigungen, Typ »FA«

K-GABELKOEPE TYP Y - Gabelköpfe, Typ »Y«

K-GELENKAUGEN TYP UNIT - Gelenkaugen, Typ »UNIT«

K-SENSOREN CS1 NO MIT STECKER - Sensoren CS1, Nornzyl. Kabel mit M8-Stecker

K-SENSOREN CS1 NO OHNE STECKER - Sensoren CS1, Normzyl. Kabel ohne Stecker

K-SENSOREN CS1 NO MIT STECKER

Sensoren CS1, Nornzyl. Kabel mit M8-Stecker



Bezeichnung	Ausführung
K-07 15 22 61	REED-Sensor, 2-Draht, M 8-Stecker, 150 mm Kabel, NO
K-07 15 22 63	HALL-Sensor, 3-Draht, M 8-Stecker, 150 mm Kabel, NO, NPN
K-07 15 22 65	HALL-Sensor, 3-Draht, M 8-Stecker, 150 mm Kabel, NO, PNP

Web: <http://cat.hansa-flex.com/de/KSENSORENCS1NOMITSTECKER>

K-SENSOREN CS1 NO OHNE STECKER

Sensoren CS1, Normzyl. Kabel ohne Stecker



Bezeichnung	Ausführung
K-07 15 22 62	REED-Sensor, 2-Draht, 3 m Kabel, NO
K-07 15 22 64	HALL-Sensor, 3-Draht, 3 m Kabel, NO, NPN
K-07 15 22 66	HALL-Sensor, 3-Draht, 3 m Kabel, NO, PNP

Web: <http://cat.hansa-flex.com/de/KSENSORENCS1NOOHNESTECKER>

K-GABELKOEPFE TYP Y

Gabelköpfe, Typ »Y«



Bezeichnung	Ø Kolben	Gewinde Kolbenstange
K-07 15 23 83	32 mm	M 10 x 1,25
K-07 15 23 85	50 - 63 mm	M 16 x 1,5
K-07 15 23 86	80 - 100 mm	M 20 x 1,5
K-07 15 23 87	125 mm	M 27 x 2

Web: <http://cat.hansa-flex.com/de/KGABELKOEPFETYPY>

K-GELENKAUGEN TYP UNIT

Gelenkaugen, Typ »UNIT«



Schmiernippel: mit

Bezeichnung	Ø Kolben	Gewinde Kolbenstange
K-07 15 23 88	32 mm / 25 - 32 mm / 25 mm / 20 - 40 mm	M 10 x 1,25
K-07 15 23 89	40 mm / 40 mm / 50 - 63 mm	M 12 x 1,25
K-07 15 23 90	50 - 63 mm / 80 mm	M 16 x 1,5
K-07 15 23 91	80 - 100 mm / 100 mm	M 20 x 1,5
K-07 15 23 92	125 mm	M 27 x 2

Web: <http://cat.hansa-flex.com/de/KGELENKAUGENTYPUNIT>

K-FLANSCHBEFESTIGUNG TYP FA1

Flanschbefestigungen, Typ »FA«



Bezeichnung	Ø Kolben
K- 07 15 23 53	32 mm
K- 07 15 23 54	40 mm
K- 07 15 23 55	50 mm
K- 07 15 23 56	63 mm
K- 07 15 23 57	80 mm
K- 07 15 23 58	100 mm
K- 07 15 23 59	125 mm

Web: <http://cat.hansa-flex.com/de/KFLANSCHBEFESTIGUNGTYPFA1>

K-SCHWENKLAGER TYP TM

Schwenklager, Typ »TM« (nur in Verbindung mit Schwenkkopfbefestigung, Typ »FTC«)



Bezeichnung	Ø Kolben
K- 07 15 23 74	32 mm
K- 07 15 23 75	40 - 50 mm
K- 07 15 23 76	63 - 80 mm
K- 07 15 23 77	100 - 125 mm

Web: <http://cat.hansa-flex.com/de/KSCHWENKLAGERTYPTM>

K-GEGENLAGER TYP CR

Gegenlager, Typ »CR« (nur in Verbindung mit Schwenkgabelbefestigung, Typ »CB«)



Bezeichnung	Ø Kolben
K- 07 15 23 38	32 mm
K- 07 15 23 39	40 mm
K- 07 15 23 40	50 mm

K-GEGENLAGER TYP CR

(Fortsetzung)

Gegenlager, Typ »CR« (nur in Verbindung mit Schwenkgabelbefestigung, Typ »CB«)

Bezeichnung	Ø Kolben
K-07 15 23 41	63 mm
K-07 15 23 42	80 mm
K-07 15 23 43	100 mm
K-07 15 23 44	125 mm

Web: <http://cat.hansa-flex.com/de/KGEGENLAGERTYPCR>**K-SCHWENKAUGENBEFEST CA**

Schwenkaugenbefestigungen, Typ »CA«



Bezeichnung	Ø Kolben
K-07 15 23 46	32 mm
K-07 15 23 47	40 mm
K-07 15 23 48	50 mm
K-07 15 23 49	63 mm
K-07 15 23 50	80 mm
K-07 15 23 51	100 mm
K-07 15 23 52	125 mm

Web: <http://cat.hansa-flex.com/de/KSCHWENKAUGENBEFESTCA>**K-FUSSBEFESTIGUNG TYP LB 2**

Fußbefestigungen, Typ »LB«



Bezeichnung	Ø Kolben
K-07 15 23 25	32 mm
K-07 15 23 26	40 mm
K-07 15 23 27	50 mm
K-07 15 23 28	63 mm
K-07 15 23 29	80 mm
K-07 15 23 30	100 mm
K-07 15 23 31	125 mm

Web: <http://cat.hansa-flex.com/de/KFUSSBEFESTIGUNGTYP LB2>

K-SCHWENKLAGERBOECKE TYP TF

Schwenklagerböcke, Typ »TF« (nur in Verbindung mit Schwenkkopfbefestigung, Typ »FTC«)



Bezeichnung	Ø Kolben
K- 07 15 23 34	32 mm
K- 07 15 23 35	40 - 50 mm
K- 07 15 23 36	63 - 80 mm
K- 07 15 23 37	100 - 125 mm

Web: <http://cat.hansa-flex.com/de/KSCHWENKLAGERBOECKETYP TF>

K-SCHWENKGABELBEFESTIG CB

Schwenkgabelbefestigungen, Typ »CB«



Bezeichnung	Ø Kolben
K- 07 15 23 60	32 mm
K- 07 15 23 61	40 mm
K- 07 15 23 62	50 mm
K- 07 15 23 63	63 mm
K- 07 15 23 64	80 mm
K- 07 15 23 65	100 mm
K- 07 15 23 66	125 mm

Web: <http://cat.hansa-flex.com/de/KSCHWENKGABELBEFESTIGCB>

K-SCHWENKGABELBEFESTIG FTC

Schwenkkopfbefestigungen, Typ »FTC«



Bezeichnung	Ø Kolben
K- 07 15 23 67	32 mm
K- 07 15 23 68	40 mm
K- 07 15 23 69	50 mm



K-SCHWENKGABELBEFESTIG FTC

(Fortsetzung)

Schwenkkopfbefestigungen, Typ »FTC«

Bezeichnung	Ø Kolben
K-07 15 23 70	63 mm
K-07 15 23 71	80 mm
K-07 15 23 72	100 mm
K-07 15 23 73	125 mm

Web: <http://cat.hansa-flex.com/de/KSCHWENKGABELBEFESTIGFTC>

K-RUNDZYLINDER EINF DL O D MSI

Rundzylinder, einfachwirkend (drucklos eingefahren), mit Magnet, ohne einstellbare Dämpfung

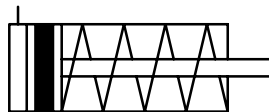

Serie »MSI« einfachwirkend, drucklos eingefahren, Ø 8 - 40

Medien: Gefilterte, ungeölte oder geölte Druckluft. Bei geölter Luft auf kontinuierliche Ölung achten.

Arbeitsdruck: 1 - 10 bar (doppeltwirkend); 2 - 10 bar (einfachwirkend)

Temp. Bereich: -20 °C bis +70 °C

Kolbenstange: Edelstahl 1.4301

Ausführung: Typ »CA« = Bodendeckel mit Gewindezapfen – Schwenkausführung, Typ »CM« = Bodendeckel mit Gewindezapfen rund – Schwenkausführung

Kolben: Edelstahl 1.4305 (8-12 mm); Aluminium (16-40 mm)

Dichtmaterial: NBR

Zylinderrohr: Edelstahl 1.4301

Hinweis: Weitere Angaben auf Anfrage.

Bezeichnung	Ø Kolben	Hub	Ausführung	Ø Kolbenstange mm	Kolbenstangen-Außengewinde
K-07 15 19 46	8 mm	10	Typ »CA«	4	M 4 x 0,7
K-07 15 19 47	8 mm	15	Typ »CA«	4	M 4 x 0,7
K-07 15 19 48	8 mm	20	Typ »CA«	4	M 4 x 0,7
K-07 15 19 49	8 mm	25	Typ »CA«	4	M 4 x 0,7
K-07 15 19 50	8 mm	30	Typ »CA«	4	M 4 x 0,7
K-07 15 19 51	8 mm	40	Typ »CA«	4	M 4 x 0,7
K-07 15 19 52	8 mm	50	Typ »CA«	4	M 4 x 0,7
K-07 15 19 53	10 mm	10	Typ »CA«	4	M 4 x 0,7
K-07 15 19 54	10 mm	15	Typ »CA«	4	M 4 x 0,7
K-07 15 19 55	10 mm	20	Typ »CA«	4	M 4 x 0,7
K-07 15 19 56	10 mm	25	Typ »CA«	4	M 4 x 0,7
K-07 15 19 57	10 mm	30	Typ »CA«	4	M 4 x 0,7
K-07 15 19 58	10 mm	40	Typ »CA«	4	M 4 x 0,7
K-07 15 19 59	10 mm	50	Typ »CA«	4	M 4 x 0,7
K-07 15 19 60	12 mm	10	Typ »CA«	6	M 6 x 1
K-07 15 19 61	12 mm	15	Typ »CA«	6	M 6 x 1
K-07 15 19 62	12 mm	20	Typ »CA«	6	M 6 x 1
K-07 15 19 63	12 mm	25	Typ »CA«	6	M 6 x 1
K-07 15 19 64	12 mm	30	Typ »CA«	6	M 6 x 1
K-07 15 19 65	12 mm	40	Typ »CA«	6	M 6 x 1
K-07 15 19 66	12 mm	50	Typ »CA«	6	M 6 x 1
K-07 15 19 67	16 mm	10	Typ »CA«	6	M 6 x 1
K-07 15 19 68	16 mm	15	Typ »CA«	6	M 6 x 1
K-07 15 19 69	16 mm	20	Typ »CA«	6	M 6 x 1
K-07 15 19 70	16 mm	25	Typ »CA«	6	M 6 x 1
K-07 15 19 71	16 mm	30	Typ »CA«	6	M 6 x 1
K-07 15 19 72	16 mm	40	Typ »CA«	6	M 6 x 1
K-07 15 19 73	16 mm	50	Typ »CA«	6	M 6 x 1
K-07 15 19 74	16 mm	60	Typ »CA«	6	M 6 x 1
K-07 15 19 75	16 mm	75	Typ »CA«	6	M 6 x 1
K-07 15 19 76	16 mm	80	Typ »CA«	6	M 6 x 1
K-07 15 19 77	16 mm	100	Typ »CA«	6	M 6 x 1
K-07 15 19 78	20 mm	10	Typ »CA«	8	M 8 x 1,25
K-07 15 19 79	20 mm	15	Typ »CA«	8	M 8 x 1,25
K-07 15 19 80	20 mm	20	Typ »CA«	8	M 8 x 1,25
K-07 15 19 81	20 mm	25	Typ »CA«	8	M 8 x 1,25
K-07 15 19 82	20 mm	30	Typ »CA«	8	M 8 x 1,25
K-07 15 19 83	20 mm	40	Typ »CA«	8	M 8 x 1,25



(Fortsetzung)

K-RUNDZYLINDER EINF DL O D MSI

Rundzylinder, einfachwirkend (drucklos eingefahren), mit Magnet, ohne einstellbare Dämpfung

Bezeichnung	Ø Kolben	Hub	Ausführung	Ø Kolbenstange mm	Kolbenstangen-Außengewinde
K-07 15 19 84	20 mm	50	Typ »CA«	8	M 8 x 1,25
K-07 15 19 85	20 mm	60	Typ »CA«	8	M 8 x 1,25
K-07 15 19 86	20 mm	75	Typ »CA«	8	M 8 x 1,25
K-07 15 19 87	20 mm	80	Typ »CA«	8	M 8 x 1,25
K-07 15 19 88	20 mm	100	Typ »CA«	8	M 8 x 1,25
K-07 15 19 89	20 mm	125	Typ »CA«	8	M 8 x 1,25
K-07 15 19 90	20 mm	150	Typ »CA«	8	M 8 x 1,25
K-07 15 19 91	25 mm	10	Typ »CA«	10	M 10 x 1,25
K-07 15 19 92	25 mm	15	Typ »CA«	10	M 10 x 1,25
K-07 15 19 93	25 mm	20	Typ »CA«	10	M 10 x 1,25
K-07 15 19 94	25 mm	25	Typ »CA«	10	M 10 x 1,25
K-07 15 19 95	25 mm	30	Typ »CA«	10	M 10 x 1,25
K-07 15 19 96	25 mm	40	Typ »CA«	10	M 10 x 1,25
K-07 15 19 97	25 mm	50	Typ »CA«	10	M 10 x 1,25
K-07 15 19 98	25 mm	60	Typ »CA«	10	M 10 x 1,25
K-07 15 19 99	25 mm	75	Typ »CA«	10	M 10 x 1,25
K-07 15 20 00	25 mm	80	Typ »CA«	10	M 10 x 1,25
K-07 15 20 01	25 mm	100	Typ »CA«	10	M 10 x 1,25
K-07 15 20 02	25 mm	125	Typ »CA«	10	M 10 x 1,25
K-07 15 20 03	25 mm	150	Typ »CA«	10	M 10 x 1,25
K-07 15 20 04	32 mm	10	Typ »CM«	12	M 10 x 1,25
K-07 15 20 05	32 mm	15	Typ »CM«	12	M 10 x 1,25
K-07 15 20 06	32 mm	20	Typ »CM«	12	M 10 x 1,25
K-07 15 20 07	32 mm	25	Typ »CM«	12	M 10 x 1,25
K-07 15 20 08	32 mm	30	Typ »CM«	12	M 10 x 1,25
K-07 15 20 09	32 mm	40	Typ »CM«	12	M 10 x 1,25
K-07 15 20 10	32 mm	50	Typ »CM«	12	M 10 x 1,25
K-07 15 20 11	32 mm	60	Typ »CM«	12	M 10 x 1,25
K-07 15 20 12	32 mm	75	Typ »CM«	12	M 10 x 1,25
K-07 15 20 13	32 mm	80	Typ »CM«	12	M 10 x 1,25
K-07 15 20 14	32 mm	100	Typ »CM«	12	M 10 x 1,25
K-07 15 20 15	32 mm	125	Typ »CM«	12	M 10 x 1,25
K-07 15 20 16	32 mm	150	Typ »CM«	12	M 10 x 1,25
K-07 15 20 17	40 mm	10	Typ »CM«	16	M 12 x 1,25
K-07 15 20 18	40 mm	15	Typ »CM«	16	M 12 x 1,25
K-07 15 20 19	40 mm	20	Typ »CM«	16	M 12 x 1,25
K-07 15 20 20	40 mm	25	Typ »CM«	16	M 12 x 1,25
K-07 15 20 21	40 mm	30	Typ »CM«	16	M 12 x 1,25
K-07 15 20 22	40 mm	40	Typ »CM«	16	M 12 x 1,25
K-07 15 20 23	40 mm	50	Typ »CM«	16	M 12 x 1,25
K-07 15 20 24	40 mm	60	Typ »CM«	16	M 12 x 1,25
K-07 15 20 25	40 mm	75	Typ »CM«	16	M 12 x 1,25
K-07 15 20 26	40 mm	80	Typ »CM«	16	M 12 x 1,25
K-07 15 20 27	40 mm	100	Typ »CM«	16	M 12 x 1,25
K-07 15 20 28	40 mm	125	Typ »CM«	16	M 12 x 1,25
K-07 15 20 29	40 mm	150	Typ »CM«	16	M 12 x 1,25

Web: <http://cat.hansa-flex.com/de/KRUNDZYLINDEREINFDL0DMSI>**Zubehör:**

K-FUSSBEFESTIGUNG TYP LB 1 - Fußbefestigungen, Typ »LB«

K-FLANSCHBEFESTIGUNG TYP FA3 - Flanschbefestigungen, Typ »FA«

K-SCHWENKLAGER TYP SDB - Schwenklager, Typ »SDB«

K-SCHWENKGABELBEFESTIG TC - Schwenkkopfbefestigungen, Typ »TC«

K-GABELKÖPFE TYP Y 1 - Gabelköpfe, Typ »Y«

K-GELENKAUGEN TYP UNIT 1 - Gelenkaugen, Typ »UNIT«

K-SENSOREN CS1 RD MIT STECKER - Sensoren CS1, Rundzyl. Kabel mit M8-Stecker

K-SENSOREN CS1 RD OHNE STECKER - Sensoren CS1, Rundzyl. Kabel ohne Stecker

K-RUNDZYLINDER DOPP O E D MI

Rundzylinder, doppelwirkend, mit Magnet, ohne einstellbare Dämpfung

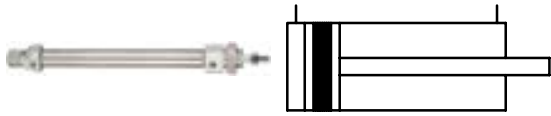

Rundzylinder aus Edelstahl in verschiedenen Ausführungen: Serie »MI« doppelwirkend, Ø 8 – 25 nach ISO 6432 Serie »ML« doppelwirkend, Ø 32 - 40

- Medien:** Gefilterte, ungeölte oder geölte Druckluft. Bei geölter Luft auf kontinuierliche Ölung achten.
- Arbeitsdruck:** 1 - 10 bar (doppelwirkend); 2 - 10 bar (einfachwirkend)
- Temp. Bereich:** -20 °C bis +70 °C
- Kolbenstange:** Edelstahl 1.4301
- Ausführung:** Typ »CA« = Bodendeckel mit Gewindezapfen – Schwenkausführung, Typ »CM« = Bodendeckel mit Gewindezapfen rund - Schwenkausführung
- Kolben:** Edelstahl 1.4305 (8-12 mm); Aluminium (16-40 mm)
- Dichtmaterial:** NBR
- Zylinderrohr:** Edelstahl 1.4301

Hinweis: Weitere Angaben auf Anfrage.

Bezeichnung	Ø Kolben	Hub	Ausführung	Ø Kolbenstange mm	Kolbenstangen-Außengewinde
K-07 15 17 90	8 mm	10	Typ »CA«, nach ISO 6432	4	M 4 x 0,7
K-07 15 17 91	8 mm	15	Typ »CA«, nach ISO 6432	4	M 4 x 0,7
K-07 15 17 92	8 mm	20	Typ »CA«, nach ISO 6432	4	M 4 x 0,7
K-07 15 17 93	8 mm	25	Typ »CA«, nach ISO 6432	4	M 4 x 0,7
K-07 15 17 94	8 mm	30	Typ »CA«, nach ISO 6432	4	M 4 x 0,7
K-07 15 17 95	8 mm	40	Typ »CA«, nach ISO 6432	4	M 4 x 0,7
K-07 15 17 96	8 mm	50	Typ »CA«, nach ISO 6432	4	M 4 x 0,7
K-07 15 17 97	8 mm	60	Typ »CA«, nach ISO 6432	4	M 4 x 0,7
K-07 15 17 98	8 mm	75	Typ »CA«, nach ISO 6432	4	M 4 x 0,7
K-07 15 17 99	8 mm	80	Typ »CA«, nach ISO 6432	4	M 4 x 0,7
K-07 15 18 00	8 mm	100	Typ »CA«, nach ISO 6432	4	M 4 x 0,7
K-07 15 18 01	8 mm	125	Typ »CA«, nach ISO 6432	4	M 4 x 0,7
K-07 15 18 02	8 mm	150	Typ »CA«, nach ISO 6432	4	M 4 x 0,7
K-07 15 18 03	10 mm	10	Typ »CA«, nach ISO 6432	4	M 4 x 0,7
K-07 15 18 04	10 mm	15	Typ »CA«, nach ISO 6432	4	M 4 x 0,7
K-07 15 18 05	10 mm	20	Typ »CA«, nach ISO 6432	4	M 4 x 0,7
K-07 15 18 06	10 mm	25	Typ »CA«, nach ISO 6432	4	M 4 x 0,7
K-07 15 18 07	10 mm	30	Typ »CA«, nach ISO 6432	4	M 4 x 0,7
K-07 15 18 08	10 mm	40	Typ »CA«, nach ISO 6432	4	M 4 x 0,7
K-07 15 18 09	10 mm	50	Typ »CA«, nach ISO 6432	4	M 4 x 0,7
K-07 15 18 10	10 mm	60	Typ »CA«, nach ISO 6432	4	M 4 x 0,7
K-07 15 18 11	10 mm	75	Typ »CA«, nach ISO 6432	4	M 4 x 0,7
K-07 15 18 12	10 mm	80	Typ »CA«, nach ISO 6432	4	M 4 x 0,7
K-07 15 18 13	10 mm	100	Typ »CA«, nach ISO 6432	4	M 4 x 0,7
K-07 15 18 14	10 mm	125	Typ »CA«, nach ISO 6432	4	M 4 x 0,7
K-07 15 18 15	10 mm	150	Typ »CA«, nach ISO 6432	4	M 4 x 0,7
K-07 15 18 16	10 mm	160	Typ »CA«, nach ISO 6432	4	M 4 x 0,7
K-07 15 18 17	10 mm	175	Typ »CA«, nach ISO 6432	4	M 4 x 0,7
K-07 15 18 18	10 mm	200	Typ »CA«, nach ISO 6432	4	M 4 x 0,7
K-07 15 18 19	12 mm	10	Typ »CA«, nach ISO 6432	6	M 6 x 1
K-07 15 18 20	12 mm	15	Typ »CA«, nach ISO 6432	6	M 6 x 1
K-07 15 18 21	12 mm	20	Typ »CA«, nach ISO 6432	6	M 6 x 1
K-07 15 18 22	12 mm	25	Typ »CA«, nach ISO 6432	6	M 6 x 1
K-07 15 18 23	12 mm	30	Typ »CA«, nach ISO 6432	6	M 6 x 1
K-07 15 18 24	12 mm	40	Typ »CA«, nach ISO 6432	6	M 6 x 1
K-07 15 18 25	12 mm	50	Typ »CA«, nach ISO 6432	6	M 6 x 1
K-07 15 18 26	12 mm	60	Typ »CA«, nach ISO 6432	6	M 6 x 1
K-07 15 18 27	12 mm	75	Typ »CA«, nach ISO 6432	6	M 6 x 1
K-07 15 18 28	12 mm	80	Typ »CA«, nach ISO 6432	6	M 6 x 1
K-07 15 18 29	12 mm	100	Typ »CA«, nach ISO 6432	6	M 6 x 1
K-07 15 18 30	12 mm	125	Typ »CA«, nach ISO 6432	6	M 6 x 1
K-07 15 18 31	12 mm	150	Typ »CA«, nach ISO 6432	6	M 6 x 1
K-07 15 18 32	12 mm	160	Typ »CA«, nach ISO 6432	6	M 6 x 1
K-07 15 18 33	12 mm	175	Typ »CA«, nach ISO 6432	6	M 6 x 1
K-07 15 18 34	12 mm	200	Typ »CA«, nach ISO 6432	6	M 6 x 1
K-07 15 18 35	12 mm	250	Typ »CA«, nach ISO 6432	6	M 6 x 1
K-07 15 18 36	16 mm	10	Typ »CA«, nach ISO 6432	6	M 6 x 1
K-07 15 18 37	16 mm	15	Typ »CA«, nach ISO 6432	6	M 6 x 1
K-07 15 18 38	16 mm	20	Typ »CA«, nach ISO 6432	6	M 6 x 1
K-07 15 18 39	16 mm	25	Typ »CA«, nach ISO 6432	6	M 6 x 1



(Fortsetzung)

K-RUNDZYLINDER DOPPELWIRKEND

Rundzylinder, doppeltwirkend, mit Magnet, ohne einstellbare Dämpfung

Bezeichnung	Ø Kolben	Hub	Ausführung	Ø Kolbenstange mm	Kolbenstangen-Außengewinde
K-07 15 18 40	16 mm	30	Typ »CA«, nach ISO 6432	6	M 6 x 1
K-07 15 18 41	16 mm	40	Typ »CA«, nach ISO 6432	6	M 6 x 1
K-07 15 18 42	16 mm	50	Typ »CA«, nach ISO 6432	6	M 6 x 1
K-07 15 18 43	16 mm	60	Typ »CA«, nach ISO 6432	6	M 6 x 1
K-07 15 18 44	16 mm	75	Typ »CA«, nach ISO 6432	6	M 6 x 1
K-07 15 18 45	16 mm	80	Typ »CA«, nach ISO 6432	6	M 6 x 1
K-07 15 18 46	16 mm	100	Typ »CA«, nach ISO 6432	6	M 6 x 1
K-07 15 18 47	16 mm	125	Typ »CA«, nach ISO 6432	6	M 6 x 1
K-07 15 18 48	16 mm	150	Typ »CA«, nach ISO 6432	6	M 6 x 1
K-07 15 18 49	16 mm	160	Typ »CA«, nach ISO 6432	6	M 6 x 1
K-07 15 18 50	16 mm	175	Typ »CA«, nach ISO 6432	6	M 6 x 1
K-07 15 18 51	16 mm	200	Typ »CA«, nach ISO 6432	6	M 6 x 1
K-07 15 18 52	16 mm	250	Typ »CA«, nach ISO 6432	6	M 6 x 1
K-07 15 18 53	16 mm	300	Typ »CA«, nach ISO 6432	6	M 6 x 1
K-07 15 18 54	20 mm	10	Typ »CA«, nach ISO 6432	8	M 8 x 1,25
K-07 15 18 55	20 mm	15	Typ »CA«, nach ISO 6432	8	M 8 x 1,25
K-07 15 18 56	20 mm	20	Typ »CA«, nach ISO 6432	8	M 8 x 1,25
K-07 15 18 57	20 mm	25	Typ »CA«, nach ISO 6432	8	M 8 x 1,25
K-07 15 18 58	20 mm	30	Typ »CA«, nach ISO 6432	8	M 8 x 1,25
K-07 15 18 59	20 mm	40	Typ »CA«, nach ISO 6432	8	M 8 x 1,25
K-07 15 18 60	20 mm	50	Typ »CA«, nach ISO 6432	8	M 8 x 1,25
K-07 15 18 61	20 mm	60	Typ »CA«, nach ISO 6432	8	M 8 x 1,25
K-07 15 18 62	20 mm	75	Typ »CA«, nach ISO 6432	8	M 8 x 1,25
K-07 15 18 63	20 mm	80	Typ »CA«, nach ISO 6432	8	M 8 x 1,25
K-07 15 18 64	20 mm	100	Typ »CA«, nach ISO 6432	8	M 8 x 1,25
K-07 15 18 65	20 mm	125	Typ »CA«, nach ISO 6432	8	M 8 x 1,25
K-07 15 18 66	20 mm	150	Typ »CA«, nach ISO 6432	8	M 8 x 1,25
K-07 15 18 67	20 mm	160	Typ »CA«, nach ISO 6432	8	M 8 x 1,25
K-07 15 18 68	20 mm	175	Typ »CA«, nach ISO 6432	8	M 8 x 1,25
K-07 15 18 69	20 mm	200	Typ »CA«, nach ISO 6432	8	M 8 x 1,25
K-07 15 18 70	20 mm	250	Typ »CA«, nach ISO 6432	8	M 8 x 1,25
K-07 15 18 71	20 mm	300	Typ »CA«, nach ISO 6432	8	M 8 x 1,25
K-07 15 18 72	20 mm	350	Typ »CA«, nach ISO 6432	8	M 8 x 1,25
K-07 15 18 73	20 mm	400	Typ »CA«, nach ISO 6432	8	M 8 x 1,25
K-07 15 18 74	20 mm	450	Typ »CA«, nach ISO 6432	8	M 8 x 1,25
K-07 15 18 75	20 mm	500	Typ »CA«, nach ISO 6432	8	M 8 x 1,25
K-07 15 18 76	20 mm	600	Typ »CA«, nach ISO 6432	8	M 8 x 1,25
K-07 15 18 77	25 mm	10	Typ »CA«, nach ISO 6432	10	M 10 x 1,25
K-07 15 18 78	25 mm	15	Typ »CA«, nach ISO 6432	10	M 10 x 1,25
K-07 15 18 79	25 mm	20	Typ »CA«, nach ISO 6432	10	M 10 x 1,25
K-07 15 18 80	25 mm	25	Typ »CA«, nach ISO 6432	10	M 10 x 1,25
K-07 15 18 81	25 mm	30	Typ »CA«, nach ISO 6432	10	M 10 x 1,25
K-07 15 18 82	25 mm	40	Typ »CA«, nach ISO 6432	10	M 10 x 1,25
K-07 15 18 83	25 mm	50	Typ »CA«, nach ISO 6432	10	M 10 x 1,25
K-07 15 18 84	25 mm	60	Typ »CA«, nach ISO 6432	10	M 10 x 1,25
K-07 15 18 85	25 mm	75	Typ »CA«, nach ISO 6432	10	M 10 x 1,25
K-07 15 18 86	25 mm	80	Typ »CA«, nach ISO 6432	10	M 10 x 1,25
K-07 15 18 87	25 mm	100	Typ »CA«, nach ISO 6432	10	M 10 x 1,25
K-07 15 18 88	25 mm	125	Typ »CA«, nach ISO 6432	10	M 10 x 1,25
K-07 15 18 89	25 mm	150	Typ »CA«, nach ISO 6432	10	M 10 x 1,25
K-07 15 18 90	25 mm	160	Typ »CA«, nach ISO 6432	10	M 10 x 1,25
K-07 15 18 91	25 mm	175	Typ »CA«, nach ISO 6432	10	M 10 x 1,25
K-07 15 18 92	25 mm	200	Typ »CA«, nach ISO 6432	10	M 10 x 1,25
K-07 15 18 93	25 mm	250	Typ »CA«, nach ISO 6432	10	M 10 x 1,25
K-07 15 18 94	25 mm	300	Typ »CA«, nach ISO 6432	10	M 10 x 1,25
K-07 15 18 95	25 mm	350	Typ »CA«, nach ISO 6432	10	M 10 x 1,25
K-07 15 18 96	25 mm	400	Typ »CA«, nach ISO 6432	10	M 10 x 1,25
K-07 15 18 97	25 mm	450	Typ »CA«, nach ISO 6432	10	M 10 x 1,25
K-07 15 18 98	25 mm	500	Typ »CA«, nach ISO 6432	10	M 10 x 1,25
K-07 15 18 99	25 mm	600	Typ »CA«, nach ISO 6432	10	M 10 x 1,25
K-07 15 19 00	32 mm	10	Typ »CM«	12	M 10 x 1,25
K-07 15 19 01	32 mm	15	Typ »CM«	12	M 10 x 1,25
K-07 15 19 02	32 mm	20	Typ »CM«	12	M 10 x 1,25
K-07 15 19 03	32 mm	25	Typ »CM«	12	M 10 x 1,25
K-07 15 19 04	32 mm	30	Typ »CM«	12	M 10 x 1,25



K-RUNDZYLINDER DOPPELMI

(Fortsetzung)

Rundzylinder, doppelwirkend, mit Magnet, ohne einstellbare Dämpfung

Bezeichnung	Ø Kolben	Hub	Ausführung	Ø Kolbenstange mm	Kolbenstangen-Außengewinde
K-07 15 19 05	32 mm	40	Typ »CM«	12	M 10 x 1,25
K-07 15 19 06	32 mm	50	Typ »CM«	12	M 10 x 1,25
K-07 15 19 07	32 mm	60	Typ »CM«	12	M 10 x 1,25
K-07 15 19 08	32 mm	75	Typ »CM«	12	M 10 x 1,25
K-07 15 19 09	32 mm	80	Typ »CM«	12	M 10 x 1,25
K-07 15 19 10	32 mm	100	Typ »CM«	12	M 10 x 1,25
K-07 15 19 11	32 mm	125	Typ »CM«	12	M 10 x 1,25
K-07 15 19 12	32 mm	150	Typ »CM«	12	M 10 x 1,25
K-07 15 19 13	32 mm	160	Typ »CM«	12	M 10 x 1,25
K-07 15 19 14	32 mm	175	Typ »CM«	12	M 10 x 1,25
K-07 15 19 15	32 mm	200	Typ »CM«	12	M 10 x 1,25
K-07 15 19 16	32 mm	250	Typ »CM«	12	M 10 x 1,25
K-07 15 19 17	32 mm	300	Typ »CM«	12	M 10 x 1,25
K-07 15 19 18	32 mm	350	Typ »CM«	12	M 10 x 1,25
K-07 15 19 19	32 mm	400	Typ »CM«	12	M 10 x 1,25
K-07 15 19 20	32 mm	450	Typ »CM«	12	M 10 x 1,25
K-07 15 19 21	32 mm	500	Typ »CM«	12	M 10 x 1,25
K-07 15 19 22	32 mm	600	Typ »CM«	12	M 10 x 1,25
K-07 15 19 23	40 mm	10	Typ »CM«	16	M 12 x 1,25
K-07 15 19 24	40 mm	15	Typ »CM«	16	M 12 x 1,25
K-07 15 19 25	40 mm	20	Typ »CM«	16	M 12 x 1,25
K-07 15 19 26	40 mm	25	Typ »CM«	16	M 12 x 1,25
K-07 15 19 27	40 mm	30	Typ »CM«	16	M 12 x 1,25
K-07 15 19 28	40 mm	40	Typ »CM«	16	M 12 x 1,25
K-07 15 19 29	40 mm	50	Typ »CM«	16	M 12 x 1,25
K-07 15 19 30	40 mm	60	Typ »CM«	16	M 12 x 1,25
K-07 15 19 31	40 mm	75	Typ »CM«	16	M 12 x 1,25
K-07 15 19 32	40 mm	80	Typ »CM«	16	M 12 x 1,25
K-07 15 19 33	40 mm	100	Typ »CM«	16	M 12 x 1,25
K-07 15 19 34	40 mm	125	Typ »CM«	16	M 12 x 1,25
K-07 15 19 35	40 mm	150	Typ »CM«	16	M 12 x 1,25
K-07 15 19 36	40 mm	160	Typ »CM«	16	M 12 x 1,25
K-07 15 19 37	40 mm	175	Typ »CM«	16	M 12 x 1,25
K-07 15 19 38	40 mm	200	Typ »CM«	16	M 12 x 1,25
K-07 15 19 39	40 mm	250	Typ »CM«	16	M 12 x 1,25
K-07 15 19 40	40 mm	300	Typ »CM«	16	M 12 x 1,25
K-07 15 19 41	40 mm	350	Typ »CM«	16	M 12 x 1,25
K-07 15 19 42	40 mm	400	Typ »CM«	16	M 12 x 1,25
K-07 15 19 43	40 mm	450	Typ »CM«	16	M 12 x 1,25
K-07 15 19 44	40 mm	500	Typ »CM«	16	M 12 x 1,25
K-07 15 19 45	40 mm	600	Typ »CM«	16	M 12 x 1,25



Web: <http://cat.hansa-flex.com/de/KRUNDZYLINDERDOPPELMI>

Zubehör:

- K-FUSSBEFESTIGUNG TYP LB 1 - Fußbefestigungen, Typ »LB«
- K-FLANSCHBEFESTIGUNG TYP FA3 - Flanschbefestigungen, Typ »FA«
- K-SCHWENKLAGER TYP SDB - Schwenklager, Typ »SDB«
- K-SCHWENKGABELBEFESTIGUNG TC - Schwenkkopfbefestigungen, Typ »TC«
- K-GABELKOEPFEN TYP Y 1 - Gabelköpfe, Typ »Y«
- K-GELENKAUGEN TYP UNIT 1 - Gelenkaugen, Typ »UNIT«
- K-SENSOREN CS1 RD MIT STECKER - Sensoren CS1, Rundzyl. Kabel mit M8-Stecker
- K-SENSOREN CS1 RD OHNE STECKER - Sensoren CS1, Rundzyl. Kabel ohne Stecker

K-SENSOREN CS1 RD MIT STECKER

Sensoren CS1, Rundzyl. Kabel mit M8-Stecker



Bezeichnung	Ø Kolben	Ausführung
K- 07 15 22 83	8 mm	HALL-Sensor, 3-Draht, M 8-Stecker, 150 mm Kabel, NO, NPN
K- 07 15 22 84	10 mm	HALL-Sensor, 3-Draht, M 8-Stecker, 150 mm Kabel, NO, NPN
K- 07 15 22 85	12 mm	HALL-Sensor, 3-Draht, M 8-Stecker, 150 mm Kabel, NO, NPN
K- 07 15 22 86	16 mm	HALL-Sensor, 3-Draht, M 8-Stecker, 150 mm Kabel, NO, NPN
K- 07 15 22 87	20 mm	HALL-Sensor, 3-Draht, M 8-Stecker, 150 mm Kabel, NO, NPN
K- 07 15 22 88	25 mm	HALL-Sensor, 3-Draht, M 8-Stecker, 150 mm Kabel, NO, NPN
K- 07 15 22 89	32 mm	HALL-Sensor, 3-Draht, M 8-Stecker, 150 mm Kabel, NO, NPN
K- 07 15 22 90	40 mm	HALL-Sensor, 3-Draht, M 8-Stecker, 150 mm Kabel, NO, NPN
K- 07 15 22 99	8 mm	HALL-Sensor, 3-Draht, M 8-Stecker, 150 mm Kabel, NO, PNP
K- 07 15 23 00	10 mm	HALL-Sensor, 3-Draht, M 8-Stecker, 150 mm Kabel, NO, PNP
K- 07 15 23 01	12 mm	HALL-Sensor, 3-Draht, M 8-Stecker, 150 mm Kabel, NO, PNP
K- 07 15 23 02	16 mm	HALL-Sensor, 3-Draht, M 8-Stecker, 150 mm Kabel, NO, PNP
K- 07 15 23 03	20 mm	HALL-Sensor, 3-Draht, M 8-Stecker, 150 mm Kabel, NO, PNP
K- 07 15 23 04	25 mm	HALL-Sensor, 3-Draht, M 8-Stecker, 150 mm Kabel, NO, PNP
K- 07 15 23 05	32 mm	HALL-Sensor, 3-Draht, M 8-Stecker, 150 mm Kabel, NO, PNP
K- 07 15 23 06	40 mm	HALL-Sensor, 3-Draht, M 8-Stecker, 150 mm Kabel, NO, PNP
K- 07 15 22 69	12 mm	REED-Sensor, 2-Draht, M 8-Stecker, 150 mm Kabel, NO
K- 07 15 22 70	16 mm	REED-Sensor, 2-Draht, M 8-Stecker, 150 mm Kabel, NO
K- 07 15 22 67	8 mm	REED-Sensor, 2-Draht, M 8-Stecker, 150 mm Kabel, NO
K- 07 15 22 68	10 mm	REED-Sensor, 2-Draht, M 8-Stecker, 150 mm Kabel, NO
K- 07 15 22 71	20 mm	REED-Sensor, 2-Draht, M 8-Stecker, 150 mm Kabel, NO
K- 07 15 22 72	25 mm	REED-Sensor, 2-Draht, M 8-Stecker, 150 mm Kabel, NO
K- 07 15 22 73	32 mm	REED-Sensor, 2-Draht, M 8-Stecker, 150 mm Kabel, NO
K- 07 15 22 74	40 mm	REED-Sensor, 2-Draht, M 8-Stecker, 150 mm Kabel, NO

Web: <http://cat.hansa-flex.com/de/KSENSORENCS1RDMITSTECKER>

K-SENSOREN CS1 RD OHNE STECKER

Sensoren CS1, Rundzyl. Kabel ohne Stecker



Bezeichnung	Ø Kolben	Ausführung
K- 07 15 22 91	8 mm	HALL-Sensor, 3-Draht, 3 m Kabel, NO, NPN
K- 07 15 22 92	10 mm	HALL-Sensor, 3-Draht, 3 m Kabel, NO, NPN
K- 07 15 22 93	12 mm	HALL-Sensor, 3-Draht, 3 m Kabel, NO, NPN
K- 07 15 22 94	16 mm	HALL-Sensor, 3-Draht, 3 m Kabel, NO, NPN
K- 07 15 22 95	20 mm	HALL-Sensor, 3-Draht, 3 m Kabel, NO, NPN
K- 07 15 22 96	25 mm	HALL-Sensor, 3-Draht, 3 m Kabel, NO, NPN
K- 07 15 22 97	32 mm	HALL-Sensor, 3-Draht, 3 m Kabel, NO, NPN
K- 07 15 22 98	40 mm	HALL-Sensor, 3-Draht, 3 m Kabel, NO, NPN
K- 07 15 23 07	8 mm	HALL-Sensor, 3-Draht, 3 m Kabel, NO, PNP
K- 07 15 23 08	10 mm	HALL-Sensor, 3-Draht, 3 m Kabel, NO, PNP
K- 07 15 23 09	12 mm	HALL-Sensor, 3-Draht, 3 m Kabel, NO, PNP



K-SENSOREN CS1 RD OHNE STECKER

(Fortsetzung)

Sensoren CS1, Rundzyl. Kabel ohne Stecker

Bezeichnung	Ø Kolben	Ausführung
K-07 15 23 10	16 mm	HALL-Sensor, 3-Draht, 3 m Kabel, NO, PNP
K-07 15 23 11	20 mm	HALL-Sensor, 3-Draht, 3 m Kabel, NO, PNP
K-07 15 23 12	25 mm	HALL-Sensor, 3-Draht, 3 m Kabel, NO, PNP
K-07 15 23 13	32 mm	HALL-Sensor, 3-Draht, 3 m Kabel, NO, PNP
K-07 15 23 14	40 mm	HALL-Sensor, 3-Draht, 3 m Kabel, NO, PNP
K-07 15 22 75	8 mm	REED-Sensor, 2-Draht, 3 m Kabel, NO
K-07 15 22 76	10 mm	REED-Sensor, 2-Draht, 3 m Kabel, NO
K-07 15 22 77	12 mm	REED-Sensor, 2-Draht, 3 m Kabel, NO
K-07 15 22 78	16 mm	REED-Sensor, 2-Draht, 3 m Kabel, NO
K-07 15 22 79	20 mm	REED-Sensor, 2-Draht, 3 m Kabel, NO
K-07 15 22 80	25 mm	REED-Sensor, 2-Draht, 3 m Kabel, NO
K-07 15 22 81	32 mm	REED-Sensor, 2-Draht, 3 m Kabel, NO
K-07 15 22 82	40 mm	REED-Sensor, 2-Draht, 3 m Kabel, NO

Web: <http://cat.hansa-flex.com/de/KSENSORENCS1RDOHNESTECKER>

K-SCHWENKGABELBEFESTIG TC

Schwenkkopfbefestigungen, Typ »TC«



Bezeichnung	Ø Kolben
K-07 15 23 93	8 - 10 mm
K-07 15 23 94	12 - 16 mm
K-07 15 23 95	20 - 25 mm
K-07 15 23 96	32 mm
K-07 15 23 97	40 mm

Web: <http://cat.hansa-flex.com/de/KSCHWENKGABELBEFESTIGTC>

K-FUSSBEFESTIGUNG TYP LB 1

Fußbefestigungen, Typ »LB«



Bezeichnung	Ø Kolben
K-07 15 23 78	8 - 10 mm
K-07 15 23 79	12 - 16 mm
K-07 15 23 80	20 - 25 mm



(Fortsetzung)

K-FUSSBEFESTIGUNG TYP LB 1

Fußbefestigungen, Typ »LB«

Bezeichnung	Ø Kolben
K- 07 15 23 81	32 mm
K- 07 15 23 82	40 mm



Web: <http://cat.hansa-flex.com/de/KFUSSBEFESTIGUNGTYPLB1>

K-FLANSCHBEFESTIGUNG TYP FA3

Flanschbefestigungen, Typ »FA«



Bezeichnung	Ø Kolben
K- 07 15 23 98	8 - 10 mm
K- 07 15 23 99	12 - 16 mm
K- 07 15 24 00	20 - 25 mm

Web: <http://cat.hansa-flex.com/de/KFLANSCHBEFESTIGUNGTYPPFA3>

K-SCHWENKLAGER TYP SDB

Schwenklager, Typ »SDB«



Bezeichnung	Ø Kolben
K- 07 15 24 01	8 - 10 mm
K- 07 15 24 02	12 - 16 mm
K- 07 15 24 03	20 - 25 mm
K- 07 15 24 04	32 mm
K- 07 15 24 05	40 mm



Web: <http://cat.hansa-flex.com/de/KSCHWENKLAGERTYPSDB>

K-GELENKAUGEN TYP UNIT 1

Gelenkaugen, Typ »UNIT«



Schmiernippel: ohne

Bezeichnung	Ø Kolben	Gewinde Kolbenstange
K-07 15 24 10	8 - 10 mm	M 4 x 0,7
K-07 15 24 11	12 - 16 mm / 16 mm / 12 mm	M 6 x 1
K-07 15 24 12	20 mm / 20 mm / 16 mm	M 8 x 1,25

Web: <http://cat.hansa-flex.com/de/KGELENKAUGENTYPUNIT1>

K-GABELKOEPFE TYP Y 1

Gabelköpfe, Typ »Y«



Bezeichnung	Ø Kolben	Gewinde Kolbenstange
K-07 15 24 06	8 - 10 mm	M 4 x 0,7
K-07 15 24 07	12 - 16 mm	M 6 x 1
K-07 15 24 08	20 mm / 25 mm	M 8 x 1,25 / M 10 x 1,25
K-07 15 24 09	32 mm	M 10 x 1,25
K-07 15 23 84	40 mm / 40 mm	M 12 x 1,25

Web: <http://cat.hansa-flex.com/de/KGABELKOEPFETYPY1>

K-KURZH ZYL DOPPELW IG ASQ

Kurzhubzylinder, doppelwirkend (mit Magnet), ohne einstellbare Dämpfung, mit Innengewinde

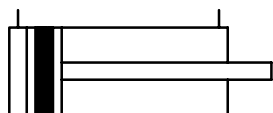

Speziell für Anwendung bei beengten Platzverhältnissen. Ausführung mit Magnetkolben. Kurzhubzylinder in zwei verschiedenen Ausführungen: Serie »ACQ«, doppelwirkend, Ø 12 – 100

- Medien:** Gefilterte, ungeölte oder geölte Druckluft. Bei geölter Luft auf kontinuierliche Ölung achten.
- Arbeitsdruck:** 1 - 10 bar (doppelwirkend); 2 - 10 bar (einfachwirkend)
- Temp. Bereich:** -20 °C bis +80 °C
- Kolbenstange:** gehärteter Stahl, hartverchromt
- Kolben:** Messing (12-16 mm); Aluminium (20-100 mm)
- Dichtmaterial:** NBR
- Zylinderrohr:** Aluminium

Hinweis: Weitere Angaben auf Anfrage.

Bezeichnung	Ø Kolben	Hub	Bauform	Ø Kolbenstange mm	Gewinde Innen Kolbenstange
K-07 15 12 15	12 mm	5	1	6	M 3 x 0,5
K-07 15 12 16	12 mm	10	1	6	M 3 x 0,5
K-07 15 12 17	12 mm	20	1	6	M 3 x 0,5
K-07 15 12 18	12 mm	25	1	6	M 3 x 0,5
K-07 15 12 19	12 mm	30	1	6	M 3 x 0,5
K-07 15 12 20	12 mm	35	1	6	M 3 x 0,5



(Fortsetzung)

K-KURZH ZYL DOPPELW IG ASQ

Kurzhubzylinder, doppelwirkend (mit Magnet), ohne einstellbare Dämpfung, mit Innengewinde

Bezeichnung	Ø Kolben	Hub	Bauform	Ø Kolbenstange mm	Gewinde Innen Kolbenstange
K-07 15 12 21	12 mm	40	1	6	M 3 x 0,5
K-07 15 12 22	12 mm	45	1	6	M 3 x 0,5
K-07 15 12 23	12 mm	50	1	6	M 3 x 0,5
K-07 15 12 24	16 mm	5	1	8	M 4 x 0,7
K-07 15 12 25	16 mm	10	1	8	M 4 x 0,7
K-07 15 12 26	16 mm	20	1	8	M 4 x 0,7
K-07 15 12 27	16 mm	25	1	8	M 4 x 0,7
K-07 15 12 28	16 mm	30	1	8	M 4 x 0,7
K-07 15 12 29	16 mm	35	1	8	M 4 x 0,7
K-07 15 12 30	16 mm	40	1	8	M 4 x 0,7
K-07 15 12 31	16 mm	45	1	8	M 4 x 0,7
K-07 15 12 32	16 mm	50	1	8	M 4 x 0,7
K-07 15 12 33	16 mm	55	1	8	M 4 x 0,7
K-07 15 12 34	16 mm	60	1	8	M 4 x 0,7
K-07 15 12 35	20 mm	5	2	10	M 5 x 0,8
K-07 15 12 36	20 mm	10	2	10	M 5 x 0,8
K-07 15 12 37	20 mm	20	2	10	M 5 x 0,8
K-07 15 12 38	20 mm	25	2	10	M 5 x 0,8
K-07 15 12 39	20 mm	30	2	10	M 5 x 0,8
K-07 15 12 40	20 mm	35	2	10	M 5 x 0,8
K-07 15 12 41	20 mm	40	2	10	M 5 x 0,8
K-07 15 12 42	20 mm	45	2	10	M 5 x 0,8
K-07 15 12 43	20 mm	50	2	10	M 5 x 0,8
K-07 15 12 44	20 mm	55	2	10	M 5 x 0,8
K-07 15 12 45	20 mm	60	2	10	M 5 x 0,8
K-07 15 12 46	20 mm	70	2	10	M 5 x 0,8
K-07 15 12 47	20 mm	75	2	10	M 5 x 0,8
K-07 15 12 48	20 mm	80	2	10	M 5 x 0,8
K-07 15 12 49	25 mm	5	2	12	M 6 x 1
K-07 15 12 50	25 mm	10	2	12	M 6 x 1
K-07 15 12 51	25 mm	20	2	12	M 6 x 1
K-07 15 12 52	25 mm	25	2	12	M 6 x 1
K-07 15 12 53	25 mm	30	2	12	M 6 x 1
K-07 15 12 54	25 mm	35	2	12	M 6 x 1
K-07 15 12 55	25 mm	40	2	12	M 6 x 1
K-07 15 12 56	25 mm	45	2	12	M 6 x 1
K-07 15 12 57	25 mm	50	2	12	M 6 x 1
K-07 15 12 58	25 mm	55	2	12	M 6 x 1
K-07 15 12 59	25 mm	60	2	12	M 6 x 1
K-07 15 12 60	25 mm	70	2	12	M 6 x 1
K-07 15 12 61	25 mm	75	2	12	M 6 x 1
K-07 15 12 62	25 mm	80	2	12	M 6 x 1
K-07 15 12 63	32 mm	5	3	16	M 8 x 1,25
K-07 15 12 64	32 mm	10	3	16	M 8 x 1,25
K-07 15 12 65	32 mm	20	3	16	M 8 x 1,25
K-07 15 12 66	32 mm	25	3	16	M 8 x 1,25
K-07 15 12 67	32 mm	30	3	16	M 8 x 1,25
K-07 15 12 68	32 mm	35	3	16	M 8 x 1,25
K-07 15 12 69	32 mm	40	3	16	M 8 x 1,25
K-07 15 12 70	32 mm	45	3	16	M 8 x 1,25
K-07 15 12 71	32 mm	50	3	16	M 8 x 1,25
K-07 15 12 72	32 mm	55	3	16	M 8 x 1,25
K-07 15 12 73	32 mm	60	3	16	M 8 x 1,25
K-07 15 12 74	32 mm	70	3	16	M 8 x 1,25
K-07 15 12 75	32 mm	75	3	16	M 8 x 1,25
K-07 15 12 76	32 mm	80	3	16	M 8 x 1,25
K-07 15 12 77	40 mm	5	3	16	M 8 x 1,25
K-07 15 12 78	40 mm	10	3	16	M 8 x 1,25
K-07 15 12 79	40 mm	20	3	16	M 8 x 1,25
K-07 15 12 80	40 mm	25	3	16	M 8 x 1,25
K-07 15 12 81	40 mm	30	3	16	M 8 x 1,25
K-07 15 12 82	40 mm	35	3	16	M 8 x 1,25
K-07 15 12 83	40 mm	40	3	16	M 8 x 1,25
K-07 15 12 84	40 mm	45	3	16	M 8 x 1,25
K-07 15 12 85	40 mm	50	3	16	M 8 x 1,25



K-KURZH ZYL DOPPELW IG ASQ

(Fortsetzung)

Kurzhubzylinder, doppelwirkend (mit Magnet), ohne einstellbare Dämpfung, mit Innengewinde

Bezeichnung	Ø Kolben	Hub	Bauform	Ø Kolbenstange mm	Gewinde Innen Kolbenstange
K-07 15 12 86	40 mm	55	3	16	M 8 x 1,25
K-07 15 12 87	40 mm	60	3	16	M 8 x 1,25
K-07 15 12 88	40 mm	70	3	16	M 8 x 1,25
K-07 15 12 89	40 mm	75	3	16	M 8 x 1,25
K-07 15 12 90	40 mm	80	3	16	M 8 x 1,25
K-07 15 12 91	50 mm	5	3	20	M 10 x 1,5
K-07 15 12 92	50 mm	10	3	20	M 10 x 1,5
K-07 15 12 93	50 mm	20	3	20	M 10 x 1,5
K-07 15 12 94	50 mm	25	3	20	M 10 x 1,5
K-07 15 12 95	50 mm	30	3	20	M 10 x 1,5
K-07 15 12 96	50 mm	35	3	20	M 10 x 1,5
K-07 15 12 97	50 mm	40	3	20	M 10 x 1,5
K-07 15 12 98	50 mm	45	3	20	M 10 x 1,5
K-07 15 12 99	50 mm	50	3	20	M 10 x 1,5
K-07 15 13 00	50 mm	55	3	20	M 10 x 1,5
K-07 15 13 01	50 mm	60	3	20	M 10 x 1,5
K-07 15 13 02	50 mm	70	3	20	M 10 x 1,5
K-07 15 13 03	50 mm	75	3	20	M 10 x 1,5
K-07 15 13 04	50 mm	80	3	20	M 10 x 1,5
K-07 15 13 05	63 mm	5	3	20	M 10 x 1,5
K-07 15 13 06	63 mm	10	3	20	M 10 x 1,5
K-07 15 13 07	63 mm	20	3	20	M 10 x 1,5
K-07 15 13 08	63 mm	25	3	20	M 10 x 1,5
K-07 15 13 09	63 mm	30	3	20	M 10 x 1,5
K-07 15 13 10	63 mm	35	3	20	M 10 x 1,5
K-07 15 13 11	63 mm	40	3	20	M 10 x 1,5
K-07 15 13 12	63 mm	45	3	20	M 10 x 1,5
K-07 15 13 13	63 mm	50	3	20	M 10 x 1,5
K-07 15 13 14	63 mm	55	3	20	M 10 x 1,5
K-07 15 13 15	63 mm	60	3	20	M 10 x 1,5
K-07 15 13 16	63 mm	70	3	20	M 10 x 1,5
K-07 15 13 17	63 mm	75	3	20	M 10 x 1,5
K-07 15 13 18	63 mm	80	3	20	M 10 x 1,5
K-07 15 13 19	80 mm	5	3	25	M 16 x 2
K-07 15 13 20	80 mm	10	3	25	M 16 x 2
K-07 15 13 21	80 mm	20	3	25	M 16 x 2
K-07 15 13 22	80 mm	25	3	25	M 16 x 2
K-07 15 13 23	80 mm	30	3	25	M 16 x 2
K-07 15 13 24	80 mm	35	3	25	M 16 x 2
K-07 15 13 25	80 mm	40	3	25	M 16 x 2
K-07 15 13 26	80 mm	45	3	25	M 16 x 2
K-07 15 13 27	80 mm	50	3	25	M 16 x 2
K-07 15 13 28	80 mm	55	3	25	M 16 x 2
K-07 15 13 29	80 mm	60	3	25	M 16 x 2
K-07 15 13 30	80 mm	70	3	25	M 16 x 2
K-07 15 13 31	80 mm	75	3	25	M 16 x 2
K-07 15 13 32	80 mm	80	3	25	M 16 x 2
K-07 15 12 01	100 mm	5	3	32	M 20 x 2,5
K-07 15 12 02	100 mm	10	3	32	M 20 x 2,5
K-07 15 12 03	100 mm	20	3	32	M 20 x 2,5
K-07 15 12 04	100 mm	25	3	32	M 20 x 2,5
K-07 15 12 05	100 mm	30	3	32	M 20 x 2,5
K-07 15 12 06	100 mm	35	3	32	M 20 x 2,5
K-07 15 12 07	100 mm	40	3	32	M 20 x 2,5
K-07 15 12 08	100 mm	45	3	32	M 20 x 2,5
K-07 15 12 09	100 mm	50	3	32	M 20 x 2,5

Web: <http://cat.hansa-flex.com/de/KKURZHZYLDOPPELWIGASQ>**Zubehör:**

K-FUSSBEFESTIGUNG TYP LB 3 - Fußbefestigungen, Typ »LB«

K-FLANSCHBEFESTIGUNG TYP FA2 - Flanschbefestigungen, Typ »FA«

K-SCHWENKGABELBEFESTIGUNG TYP CB 1 - Schwenkgabelbefestigungen, Typ »CB«

K-GABELKÖPFE TYP Y SET 1 - Gabelköpfe, Typ »Y« Set

K-GELENKAUGEN TYP UNIT SET 1 - Gelenkaugen, Typ »UNIT« Set

K-SENSOREN CS1 KH MIT STECKER - Sensoren CS1, Kurzhubzyl. Kabel mit M8-Stecker

K-SENSOREN CS1 KH OHNE STECKER - Sensoren CS1, Kurzhubzyl. Kabel ohne Stecker

(Fortsetzung)

K-KURZH ZYL DOPPELW IG ASQ

Kurzhubzylinder, doppelwirkend (mit Magnet), ohne einstellbare Dämpfung, mit Innengewinde

Bezeichnung	Ø Kolben	Hub	Bauform	Ø Kolbenstange mm	Gewinde Innen Kolbenstange
K-07 15 12 10	100 mm	55	3	32	M 20 x 2,5
K-07 15 12 11	100 mm	60	3	32	M 20 x 2,5
K-07 15 12 12	100 mm	70	3	32	M 20 x 2,5
K-07 15 12 13	100 mm	75	3	32	M 20 x 2,5
K-07 15 12 14	100 mm	80	3	32	M 20 x 2,5

Web: <http://cat.hansa-flex.com/de/KKURZHZYLDOPPELWIGASQ>

Zubehör:

- K-FUSSBEFESTIGUNG TYP LB 3 - Fußbefestigungen, Typ »LB«
- K-FLANSCHBEFESTIGUNG TYP FA2 - Flanschbefestigungen, Typ »FA«
- K-SCHWENKGABELBEFESTIGUNG TYP CB 1 - Schwenkgabelbefestigungen, Typ »CB«
- K-GABELKOEPFEN TYP Y SET 1 - Gabelköpfe, Typ »Y« Set
- K-GELENKAUGEN TYP UNIT SET 1 - Gelenkaugen, Typ »UNIT« Set
- K-SENSOREN CS1 KH MIT STECKER - Sensoren CS1, Kurzhubzyl. Kabel mit M8-Stecker
- K-SENSOREN CS1 KH OHNE STECKER - Sensoren CS1, Kurzhubzyl. Kabel ohne Stecker

K-KURZH ZYL EINFACHW SER ASQ

Kurzhubzylinder, einfachwirk. (mit Magnet), drucklos eingefahren, ohne einstellbare Dämpfung, Innengewinde, Serie ASQ

Speziell für Anwendung bei beengten Platzverhältnissen. Ausführung mit Magnetkolben. Kurzhubzylinder in zwei verschiedenen Ausführungen: Serie »ACQ«, doppelwirkend, Ø 12 – 100 Serie »ASQ«, einfachwirkend, Ø 12 - 63

Medien: Gefilterte, ungeölte oder geölte Druckluft. Bei geölter Luft auf kontinuierliche Ölung achten.

Arbeitsdruck: 1 - 10 bar (doppelwirkend); 2 - 10 bar (einfachwirkend)

Temp. Bereich: -20 °C bis +80 °C

Kolbenstange: gehärteter Stahl, hartverchromt

Kolben: Messing (12-16 mm); Aluminium (20-100 mm)

Dichtmaterial: NBR

Zylinderrohr: Aluminium

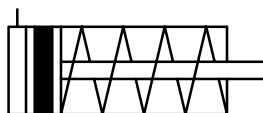

Bezeichnung	Ø Kolben	Hub	Bauform	Ø Kolbenstange mm	Gewinde Innen Kolbenstange
K-07 15 13 33	12 mm	5	4	6	M 3 x 0,5
K-07 15 13 34	12 mm	10	4	6	M 3 x 0,5
K-07 15 13 35	12 mm	15	4	6	M 3 x 0,5
K-07 15 13 36	12 mm	20	4	6	M 3 x 0,5
K-07 15 13 37	16 mm	5	4	8	M 4 x 0,7
K-07 15 13 38	16 mm	10	4	8	M 4 x 0,7
K-07 15 13 39	16 mm	15	4	8	M 4 x 0,7
K-07 15 13 40	16 mm	20	4	8	M 4 x 0,7
K-07 15 13 41	20 mm	5	5	10	M 5 x 0,8
K-07 15 13 42	20 mm	10	5	10	M 5 x 0,8
K-07 15 13 43	20 mm	15	5	10	M 5 x 0,8
K-07 15 13 44	20 mm	20	5	10	M 5 x 0,8
K-07 15 13 45	20 mm	25	5	10	M 5 x 0,8
K-07 15 13 46	20 mm	30	5	10	M 5 x 0,8
K-07 15 13 47	25 mm	5	5	12	M 6 x 1
K-07 15 13 48	25 mm	10	5	12	M 6 x 1
K-07 15 13 49	25 mm	15	5	12	M 6 x 1
K-07 15 13 50	25 mm	20	5	12	M 6 x 1
K-07 15 13 51	25 mm	25	5	12	M 6 x 1
K-07 15 13 52	25 mm	30	5	12	M 6 x 1
K-07 15 13 53	32 mm	5	6	16	M 8 x 1,25
K-07 15 13 54	32 mm	10	6	16	M 8 x 1,25
K-07 15 13 55	32 mm	15	6	16	M 8 x 1,25
K-07 15 13 56	32 mm	20	6	16	M 8 x 1,25
K-07 15 13 57	32 mm	25	6	16	M 8 x 1,25
K-07 15 13 58	32 mm	30	6	16	M 8 x 1,25
K-07 15 13 59	40 mm	5	6	16	M 8 x 1,25
K-07 15 13 60	40 mm	10	6	16	M 8 x 1,25
K-07 15 13 61	40 mm	15	6	16	M 8 x 1,25
K-07 15 13 62	40 mm	20	6	16	M 8 x 1,25



K-KURZH ZYL EINFACHW SER ASQ

(Fortsetzung)

Kurzhubzylinder, einfachwirk. (mit Magnet), drucklos eingefahren, ohne einstellbare Dämpfung, Innengewinde, Serie ASQ

Bezeichnung	Ø Kolben	Hub	Bauform	Ø Kolbenstange mm	Gewinde Innen Kolbenstange
K-07 15 13 63	40 mm	25	6	16	M 8 x 1,25
K-07 15 13 64	40 mm	30	6	16	M 8 x 1,25
K-07 15 13 65	50 mm	5	6	20	M 10 x 1,5
K-07 15 13 66	50 mm	10	6	20	M 10 x 1,5
K-07 15 13 67	50 mm	15	6	20	M 10 x 1,5
K-07 15 13 68	50 mm	20	6	20	M 10 x 1,5
K-07 15 13 69	50 mm	25	6	20	M 10 x 1,5
K-07 15 13 70	50 mm	30	6	20	M 10 x 1,5
K-07 15 13 71	63 mm	5	6	20	M 10 x 1,5
K-07 15 13 72	63 mm	10	6	20	M 10 x 1,5
K-07 15 13 73	63 mm	15	6	20	M 10 x 1,5
K-07 15 13 74	63 mm	20	6	20	M 10 x 1,5
K-07 15 13 75	63 mm	25	6	20	M 10 x 1,5
K-07 15 13 76	63 mm	30	6	20	M 10 x 1,5

Web: <http://cat.hansa-flex.com/de/KKURZHZYLEINFACHWSERASQ>

Zubehör:

- K-FUSSBEFESTIGUNG TYP LB 3 - Fußbefestigungen, Typ »LB«
- K-FLANSCHBEFESTIGUNG TYP FA2 - Flanschbefestigungen, Typ »FA«
- K-SCHWENKGABELBEFESTIGUNG TYP CB 1 - Schwenkgabelbefestigungen, Typ »CB«
- K-GABELKÖPFE TYP Y SET 1 - Gabelköpfe, Typ »Y« Set
- K-GELENKAUGEN TYP UNIT SET 1 - Gelenkaugen, Typ »UNIT« Set
- K-SENSOREN CS1 KH MIT STECKER - Sensoren CS1, Kurzhubzyl. Kabel mit M8-Stecker
- K-SENSOREN CS1 KH OHNE STECKER - Sensoren CS1, Kurzhubzyl. Kabel ohne Stecker

K-SENSOREN CS1 KH OHNE STECKER

Sensoren CS1, Kurzhubzyl. Kabel ohne Stecker



Bezeichnung	Ausführung
K-07 15 22 56	REED-Sensor, 2-Draht, 3 m Kabel, NO
K-07 15 22 58	HALL-Sensor, 3-Draht, 3 m Kabel, NO, NPN
K-07 15 22 60	HALL-Sensor, 3-Draht, 3 m Kabel, NO, PNP

Web: <http://cat.hansa-flex.com/de/KSENSORENCS1KHOHNESTECKER>

K-SENSOREN CS1 KH MIT STECKER

Sensoren CS1, Kurzhubzyl. Kabel mit M8-Stecker



Bezeichnung	Ausführung
K- 07 15 22 55	REED-Sensor, 2-Draht, M 8-Stecker, 150 mm Kabel, NO
K- 07 15 22 57	HALL-Sensor, 3-Draht, M 8-Stecker, 150 mm Kabel, NO, NPN
K- 07 15 22 59	HALL-Sensor, 3-Draht, M 8-Stecker, 150 mm Kabel, NO, PNP

Web: <http://cat.hansa-flex.com/de/KSENSORENCS1KHMITSTECKER>

K-GELENKAUGEN TYP UNIT SET 1

Gelenkaugen, Typ »UNIT« Set

Schmiernippel: ohne



Bezeichnung	Ø Kolben	Gewinde Innen Kolbenstange
K- 07 15 23 16	12 mm	M 3 x 0,5
K- 07 15 23 18	16 mm	M 4 x 0,7
K- 07 15 23 19	20 mm	M 5 x 0,8
K- 07 15 23 21	25 mm	M 6 x 1
K- 07 15 23 23	32 - 40 mm	M 8 x 1,25
K- 07 15 23 32	50 - 63 mm	M 10 x 1,25

Web: <http://cat.hansa-flex.com/de/KGELENKAUGENTYPUNITSET1>

K-GABELKOEPFE TYP Y SET 1

Gabelköpfe, Typ »Y« Set



Bezeichnung	Ø Kolben	Gewinde Innen Kolbenstange
K- 07 15 24 84	80 mm	M 16 x 2
K- 07 15 24 85	100 mm	M 20 x 2,5
K- 07 15 24 79	32 - 40 mm	M 8 x 1,25
K- 07 15 24 81	50 - 63 mm	M 10 x 1,5
K- 07 15 24 75	20 mm	M 5 x 0,8
K- 07 15 24 77	25 mm	M 6 x 1



K-GABELKOEPFE TYP Y SET 1

(Fortsetzung)

Gabelköpfe, Typ »Y« Set

Bezeichnung	Ø Kolben	Gewinde Innen Kolbenstange
K-07 15 24 71	12 mm	M 3 x 0,5
K-07 15 24 73	16 mm	M 4 x 0,7

Web: <http://cat.hansa-flex.com/de/KGABELKOEPFETYPYSET1>

K-FLANSCHBEFESTIGUNG TYP FA2

Flanschbefestigungen, Typ »FA«



Bezeichnung	Ø Kolben
K-07 15 24 50	12 mm
K-07 15 24 51	16 mm
K-07 15 24 52	20 mm
K-07 15 24 53	25 mm
K-07 15 24 54	32 mm
K-07 15 24 55	40 mm
K-07 15 24 56	50 mm
K-07 15 24 57	63 mm
K-07 15 24 58	80 mm
K-07 15 24 59	100 mm

Web: <http://cat.hansa-flex.com/de/KFLANSCHBEFESTIGUNGTYPPFA2>

K-FUSSBEFESTIGUNG TYP LB 3

Fußbefestigungen, Typ »LB«



Bezeichnung	Ø Kolben
K-07 15 24 40	12 mm
K-07 15 24 41	16 mm
K-07 15 24 42	20 mm
K-07 15 24 43	25 mm
K-07 15 24 44	32 mm
K-07 15 24 45	40 mm
K-07 15 24 46	50 mm
K-07 15 24 47	63 mm
K-07 15 24 48	80 mm
K-07 15 24 49	100 mm

Web: <http://cat.hansa-flex.com/de/KFUSSBEFESTIGUNGTYPLB3>

K-SCHWENKGABELBEFESTIG CB 1

Schwenkgabelbefestigungen, Typ »CB«



Bezeichnung	Ø Kolben
K- 07 15 24 60	12 mm
K- 07 15 24 61	16 mm
K- 07 15 24 62	20 mm
K- 07 15 24 63	25 mm
K- 07 15 24 64	32 mm
K- 07 15 24 65	40 mm
K- 07 15 24 66	50 mm
K- 07 15 24 67	63 mm
K- 07 15 24 68	80 mm
K- 07 15 24 69	100 mm

Web: <http://cat.hansa-flex.com/de/KSCHWENKGABELBEFESTIGCB1>

K-KOMP ZYL DOPPELW

Kompaktzylinder, doppeltwirkend, mit Magnet, ohne einstellbare Dämpfung

Besonders kurz bauende und platzsparende Ausführung.

Medien: gefilterte Druckluft, geölt (auf Kontinuität achten) oder ungeölt

Arbeitsdruck: 1 - 10 bar

Temp. Bereich: -20 °C bis +80 °C

Kolbenstange: Edelstahl 1.1191

Kolben: Aluminium

Dichtmaterial: NBR

Zylinderrohr: Aluminium

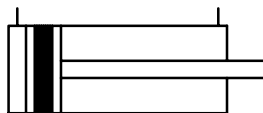

Hinweis: Weitere Angaben auf Anfrage.

Bezeichnung	Ø Kolben	Hub	Ø Kolbenstange mm	Gewinde Innen Kolbenstange
K- 07 15 09 75	12 mm	5	6	M 3 x 0,5
K- 07 15 09 76	12 mm	10	6	M 3 x 0,5
K- 07 15 09 77	12 mm	15	6	M 3 x 0,5
K- 07 15 09 78	12 mm	20	6	M 3 x 0,5
K- 07 15 09 79	12 mm	25	6	M 3 x 0,5
K- 07 15 09 80	12 mm	30	6	M 3 x 0,5
K- 07 15 09 81	12 mm	35	6	M 3 x 0,5
K- 07 15 09 82	12 mm	40	6	M 3 x 0,5
K- 07 15 09 83	12 mm	45	6	M 3 x 0,5
K- 07 15 09 84	12 mm	50	6	M 3 x 0,5
K- 07 15 09 85	12 mm	55	6	M 3 x 0,5
K- 07 15 09 86	12 mm	60	6	M 3 x 0,5
K- 07 15 09 87	16 mm	5	8	M 4 x 0,7
K- 07 15 09 88	16 mm	10	8	M 4 x 0,7
K- 07 15 09 89	16 mm	15	8	M 4 x 0,7
K- 07 15 09 90	16 mm	20	8	M 4 x 0,7
K- 07 15 09 91	16 mm	25	8	M 4 x 0,7
K- 07 15 09 92	16 mm	30	8	M 4 x 0,7
K- 07 15 09 93	16 mm	35	8	M 4 x 0,7
K- 07 15 09 94	16 mm	40	8	M 4 x 0,7
K- 07 15 09 95	16 mm	45	8	M 4 x 0,7
K- 07 15 09 96	16 mm	50	8	M 4 x 0,7
K- 07 15 09 97	16 mm	55	8	M 4 x 0,7



K-KOMP ZYL DOPPELW

(Fortsetzung)

Kompaktzylinder, doppeltwirkend, mit Magnet, ohne einstellbare Dämpfung

Bezeichnung	Ø Kolben	Hub	Ø Kolbenstange mm	Gewinde Innen Kolbenstange
K-07 15 09 98	16 mm	60	8	M 4 x 0,7
K-07 15 09 99	20 mm	5	10	M 5 x 0,8
K-07 15 10 00	20 mm	10	10	M 5 x 0,8
K-07 15 10 01	20 mm	15	10	M 5 x 0,8
K-07 15 10 02	20 mm	20	10	M 5 x 0,8
K-07 15 10 03	20 mm	25	10	M 5 x 0,8
K-07 15 10 04	20 mm	30	10	M 5 x 0,8
K-07 15 10 05	20 mm	35	10	M 5 x 0,8
K-07 15 10 06	20 mm	40	10	M 5 x 0,8
K-07 15 10 07	20 mm	45	10	M 5 x 0,8
K-07 15 10 08	20 mm	50	10	M 5 x 0,8
K-07 15 10 09	20 mm	55	10	M 5 x 0,8
K-07 15 10 10	20 mm	60	10	M 5 x 0,8
K-07 15 10 11	20 mm	65	10	M 5 x 0,8
K-07 15 10 12	20 mm	70	10	M 5 x 0,8
K-07 15 10 13	20 mm	75	10	M 5 x 0,8
K-07 15 10 14	20 mm	80	10	M 5 x 0,8
K-07 15 10 15	25 mm	5	10	M 5 x 0,8
K-07 15 10 16	25 mm	10	10	M 5 x 0,8
K-07 15 10 17	25 mm	15	10	M 5 x 0,8
K-07 15 10 18	25 mm	20	10	M 5 x 0,8
K-07 15 10 19	25 mm	25	10	M 5 x 0,8
K-07 15 10 20	25 mm	30	10	M 5 x 0,8
K-07 15 10 21	25 mm	35	10	M 5 x 0,8
K-07 15 10 22	25 mm	40	10	M 5 x 0,8
K-07 15 10 23	25 mm	45	10	M 5 x 0,8
K-07 15 10 24	25 mm	50	10	M 5 x 0,8
K-07 15 10 25	25 mm	55	10	M 5 x 0,8
K-07 15 10 26	25 mm	60	10	M 5 x 0,8
K-07 15 10 27	25 mm	65	10	M 5 x 0,8
K-07 15 10 28	25 mm	70	10	M 5 x 0,8
K-07 15 10 29	25 mm	75	10	M 5 x 0,8
K-07 15 10 30	25 mm	80	10	M 5 x 0,8
K-07 15 10 31	32 mm	5	12	M 6 x 1
K-07 15 10 32	32 mm	10	12	M 6 x 1
K-07 15 10 33	32 mm	15	12	M 6 x 1
K-07 15 10 34	32 mm	20	12	M 6 x 1
K-07 15 10 35	32 mm	25	12	M 6 x 1
K-07 15 10 36	32 mm	30	12	M 6 x 1
K-07 15 10 37	32 mm	35	12	M 6 x 1
K-07 15 10 38	32 mm	40	12	M 6 x 1
K-07 15 10 39	32 mm	45	12	M 6 x 1
K-07 15 10 40	32 mm	50	12	M 6 x 1
K-07 15 10 41	32 mm	55	12	M 6 x 1
K-07 15 10 42	32 mm	60	12	M 6 x 1
K-07 15 10 43	32 mm	65	12	M 6 x 1
K-07 15 10 44	32 mm	70	12	M 6 x 1
K-07 15 10 45	32 mm	75	12	M 6 x 1
K-07 15 10 46	32 mm	80	12	M 6 x 1
K-07 15 10 47	32 mm	85	12	M 6 x 1
K-07 15 10 48	32 mm	90	12	M 6 x 1
K-07 15 10 49	32 mm	95	12	M 6 x 1
K-07 15 10 50	32 mm	100	12	M 6 x 1
K-07 15 10 51	40 mm	5	12	M 6 x 1
K-07 15 10 52	40 mm	10	12	M 6 x 1
K-07 15 10 53	40 mm	15	12	M 6 x 1
K-07 15 10 54	40 mm	20	12	M 6 x 1
K-07 15 10 55	40 mm	25	12	M 6 x 1
K-07 15 10 56	40 mm	30	12	M 6 x 1
K-07 15 10 57	40 mm	35	12	M 6 x 1
K-07 15 10 58	40 mm	40	12	M 6 x 1
K-07 15 10 59	40 mm	45	12	M 6 x 1
K-07 15 10 60	40 mm	50	12	M 6 x 1
K-07 15 10 61	40 mm	55	12	M 6 x 1
K-07 15 10 62	40 mm	60	12	M 6 x 1



(Fortsetzung)

K-KOMP ZYL DOPPELW

Kompaktzylinder, doppeltwirkend, mit Magnet, ohne einstellbare Dämpfung

Bezeichnung	Ø Kolben	Hub	Ø Kolbenstange mm	Gewinde Innen Kolbenstange
K-07 15 10 63	40 mm	65	12	M 6 x 1
K-07 15 10 64	40 mm	70	12	M 6 x 1
K-07 15 10 65	40 mm	75	12	M 6 x 1
K-07 15 10 66	40 mm	80	12	M 6 x 1
K-07 15 10 67	40 mm	85	12	M 6 x 1
K-07 15 10 68	40 mm	90	12	M 6 x 1
K-07 15 10 69	40 mm	95	12	M 6 x 1
K-07 15 10 70	40 mm	100	12	M 6 x 1
K-07 15 10 71	50 mm	5	16	M 8 x 1,25
K-07 15 10 72	50 mm	10	16	M 8 x 1,25
K-07 15 10 73	50 mm	15	16	M 8 x 1,25
K-07 15 10 74	50 mm	20	16	M 8 x 1,25
K-07 15 10 75	50 mm	25	16	M 8 x 1,25
K-07 15 10 76	50 mm	30	16	M 8 x 1,25
K-07 15 10 77	50 mm	35	16	M 8 x 1,25
K-07 15 10 78	50 mm	40	16	M 8 x 1,25
K-07 15 10 79	50 mm	45	16	M 8 x 1,25
K-07 15 10 80	50 mm	50	16	M 8 x 1,25
K-07 15 10 81	50 mm	55	16	M 8 x 1,25
K-07 15 10 82	50 mm	60	16	M 8 x 1,25
K-07 15 10 83	50 mm	65	16	M 8 x 1,25
K-07 15 10 84	50 mm	70	16	M 8 x 1,25
K-07 15 10 85	50 mm	75	16	M 8 x 1,25
K-07 15 10 86	50 mm	80	16	M 8 x 1,25
K-07 15 10 87	50 mm	85	16	M 8 x 1,25
K-07 15 10 88	50 mm	90	16	M 8 x 1,25
K-07 15 10 89	50 mm	95	16	M 8 x 1,25
K-07 15 10 90	50 mm	100	16	M 8 x 1,25
K-07 15 10 91	63 mm	5	16	M 8 x 1,25
K-07 15 10 92	63 mm	10	16	M 8 x 1,25
K-07 15 10 93	63 mm	15	16	M 8 x 1,25
K-07 15 10 94	63 mm	20	16	M 8 x 1,25
K-07 15 10 95	63 mm	25	16	M 8 x 1,25
K-07 15 10 96	63 mm	30	16	M 8 x 1,25
K-07 15 10 97	63 mm	35	16	M 8 x 1,25
K-07 15 10 98	63 mm	40	16	M 8 x 1,25
K-07 15 10 99	63 mm	45	16	M 8 x 1,25
K-07 15 11 00	63 mm	50	16	M 8 x 1,25
K-07 15 11 01	63 mm	55	16	M 8 x 1,25
K-07 15 11 02	63 mm	60	16	M 8 x 1,25
K-07 15 11 03	63 mm	65	16	M 8 x 1,25
K-07 15 11 04	63 mm	70	16	M 8 x 1,25
K-07 15 11 05	63 mm	75	16	M 8 x 1,25
K-07 15 11 06	63 mm	80	16	M 8 x 1,25
K-07 15 11 07	63 mm	85	16	M 8 x 1,25
K-07 15 11 08	63 mm	90	16	M 8 x 1,25
K-07 15 11 09	63 mm	95	16	M 8 x 1,25
K-07 15 11 10	63 mm	100	16	M 8 x 1,25
K-07 15 11 11	80 mm	5	20	M 10 x 1,5
K-07 15 11 12	80 mm	10	20	M 10 x 1,5
K-07 15 11 13	80 mm	15	20	M 10 x 1,5
K-07 15 11 14	80 mm	20	20	M 10 x 1,5
K-07 15 11 15	80 mm	25	20	M 10 x 1,5
K-07 15 11 16	80 mm	30	20	M 10 x 1,5
K-07 15 11 17	80 mm	35	20	M 10 x 1,5
K-07 15 11 18	80 mm	40	20	M 10 x 1,5
K-07 15 11 19	80 mm	45	20	M 10 x 1,5
K-07 15 11 20	80 mm	50	20	M 10 x 1,5
K-07 15 11 21	80 mm	55	20	M 10 x 1,5
K-07 15 11 22	80 mm	60	20	M 10 x 1,5
K-07 15 11 23	80 mm	65	20	M 10 x 1,5
K-07 15 11 24	80 mm	70	20	M 10 x 1,5
K-07 15 11 25	80 mm	75	20	M 10 x 1,5
K-07 15 11 26	80 mm	80	20	M 10 x 1,5
K-07 15 11 27	80 mm	85	20	M 10 x 1,5



K-KOMP ZYL DOPPELW

(Fortsetzung)

Kompaktzylinder, doppeltwirkend, mit Magnet, ohne einstellbare Dämpfung

Bezeichnung	Ø Kolben	Hub	Ø Kolbenstange mm	Gewinde Innen Kolbenstange
K-07 15 11 28	80 mm	90	20	M 10 x 1,5
K-07 15 11 29	80 mm	95	20	M 10 x 1,5
K-07 15 11 30	80 mm	100	20	M 10 x 1,5
K-07 15 09 55	100 mm	5	25	M 12 x 1,75
K-07 15 09 56	100 mm	10	25	M 12 x 1,75
K-07 15 09 57	100 mm	15	25	M 12 x 1,75
K-07 15 09 58	100 mm	20	25	M 12 x 1,75
K-07 15 09 59	100 mm	25	25	M 12 x 1,75
K-07 15 09 60	100 mm	30	25	M 12 x 1,75
K-07 15 09 61	100 mm	35	25	M 12 x 1,75
K-07 15 09 62	100 mm	40	25	M 12 x 1,75
K-07 15 09 63	100 mm	45	25	M 12 x 1,75
K-07 15 09 64	100 mm	50	25	M 12 x 1,75
K-07 15 09 65	100 mm	55	25	M 12 x 1,75
K-07 15 09 66	100 mm	60	25	M 12 x 1,75
K-07 15 09 67	100 mm	65	25	M 12 x 1,75
K-07 15 09 68	100 mm	70	25	M 12 x 1,75
K-07 15 09 69	100 mm	75	25	M 12 x 1,75
K-07 15 09 70	100 mm	80	25	M 12 x 1,75
K-07 15 09 71	100 mm	85	25	M 12 x 1,75
K-07 15 09 72	100 mm	90	25	M 12 x 1,75
K-07 15 09 73	100 mm	95	25	M 12 x 1,75
K-07 15 09 74	100 mm	100	25	M 12 x 1,75

Web: <http://cat.hansa-flex.com/de/KKOMPZYLDOPELW>

Zubehör:

K-FUSSBEFESTIGUNG TYP LB - Fußbefestigungen, Typ »LB«

K-FLANSCHBEFESTIGUNG TYP FA - Flanschbefestigungen, Typ »FA«

K-SCHWENKAUGENBEFEST CA 1 - Schwenkaugenbefestigungen, Typ »CA«

K-GABELKOEPFEN TYP Y SET - Gabelköpfe, Typ »Y« Set

K-GELENKAUGEN TYP UNIT SET - Gelenkaugen, Typ »UNIT« Set

K-SENSOREN CS1 KH MIT STECKER - Sensoren CS1, Kurzhubzyl. Kabel mit M8-Stecker

K-SENSOREN CS1 KH OHNE STECKER - Sensoren CS1, Kurzhubzyl. Kabel ohne Stecker

K-GELENKAUGEN TYP UNIT SET

Gelenkaugen, Typ »UNIT« Set



Schmiernippel: ohne

Bezeichnung	Ø Kolben	Gewinde Innen Kolbenstange
K-07 15 23 15	12 mm	M 3 x 0,5
K-07 15 23 17	16 mm	M 4 x 0,7
K-07 15 23 20	20 - 25 mm	M 5 x 0,8
K-07 15 23 22	32 - 40 mm	M 6 x 1
K-07 15 23 24	50 - 63 mm	M 8 x 1,25
K-07 15 23 33	80 mm	M 10 x 1,5
K-07 15 23 45	100 mm	M 12 x 1,75

Web: <http://cat.hansa-flex.com/de/KGELENKAUGENTYPUNITSET>

K-SCHWENKAUGENBEFEST CB

Schwenkgabelbefestigungen, Typ »CB«



Bezeichnung	Ø Kolben
K- 07 15 24 34	32 mm
K- 07 15 24 35	40 mm
K- 07 15 24 36	50 mm
K- 07 15 24 37	63 mm
K- 07 15 24 38	80 mm
K- 07 15 24 39	100 mm

Web: <http://cat.hansa-flex.com/de/KSCHWENKAUGENBEFESTCB>

K-FLANSCHBEFESTIGUNG TYP FA

Flanschbefestigungen, Typ »FA«



Bezeichnung	Ø Kolben
K- 07 15 24 22	12 - 16 mm
K- 07 15 24 23	20 mm
K- 07 15 24 24	25 mm
K- 07 15 24 25	32 mm
K- 07 15 24 26	40 mm
K- 07 15 24 27	50 mm
K- 07 15 24 28	63 mm
K- 07 15 24 29	80 mm
K- 07 15 24 30	100 mm

Web: <http://cat.hansa-flex.com/de/KFLANSCHBEFESTIGUNGTYPFA>

K-GABELKOEPFE TYP Y SET

Gabelköpfe, Typ »Y« Set



Bezeichnung	Ø Kolben	Gewinde Innen Kolbenstange
K-07 15 24 70	12 mm	M 3 x 0,5
K-07 15 24 72	16 mm	M 4 x 0,7
K-07 15 24 74	20 mm	M 5 x 0,8
K-07 15 24 76	25 mm	M 5 x 0,8
K-07 15 24 78	32 - 40 mm	M 6 x 1
K-07 15 24 80	50 - 63 mm	M 8 x 1,25
K-07 15 24 82	80 mm	M 10 x 1,5
K-07 15 24 83	100 mm	M 12 x 1,75

Web: <http://cat.hansa-flex.com/de/KGABELKOEPFETYPYSET>

K-SCHWENKAUGENBEFEST CA 1

Schwenkaugenbefestigungen, Typ »CA«

Typ: CA



Bezeichnung	Ø Kolben
K-07 15 24 31	12 - 16 mm
K-07 15 24 32	20 mm
K-07 15 24 33	25 mm

Web: <http://cat.hansa-flex.com/de/KSCHWENKAUGENBEFESTCA1>

K-FUSSBEFESTIGUNG TYP LB

Fußbefestigungen, Typ »LB«



Bezeichnung	Ø Kolben
K-07 15 24 13	12 - 16 mm
K-07 15 24 14	20 mm
K-07 15 24 15	25 mm
K-07 15 24 16	32 mm
K-07 15 24 17	40 mm
K-07 15 24 18	50 mm



(Fortsetzung)

K-FUSSBEFESTIGUNG TYP LB

Fußbefestigungen, Typ »LB«

Bezeichnung	Ø Kolben
K-07 15 24 19	63 mm
K-07 15 24 20	80 mm
K-07 15 24 21	100 mm

Web: <http://cat.hansa-flex.com/de/KFUSSBEFESTIGUNGTYPLB>

K-WMV 3/2 STOESSEL

3/2-Wege-Miniaturventile, Stößel

Miniventile in 3/2-Wege-Ausführung NC oder NO.

- Betriebsdruck:** 0,5 - 10 bar
- Betriebstemperatur:** -10 °C bis +60 °C
- Durchfluss 6bar und 5bar:** 35 NI/min
- Nenn-Ø:** 2,5 mm
- Betätigungsdruck 6bar:** 8 N
- Ventilkörper:** Aluminium
- Drucktaste:** Messing vernickelt
- Feder:** rostfreier Stahl
- Dichtmaterial:** NBR

Hinweis: Weitere Angaben auf Anfrage.



3/2-Wege Ventil NO
3/2-Way valve N.O.

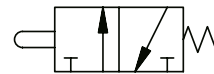

3/2-Wege Ventil NC
3/2-Way valve N.C.



Bezeichnung	Anschluss	Funktion
K-07 15 00 88	4 mm seitlich	NO
K-07 15 00 89	M 5 seitlich	NO
K-07 15 00 90	4 mm seitlich	NC
K-07 15 00 91	M 5 seitlich	NC

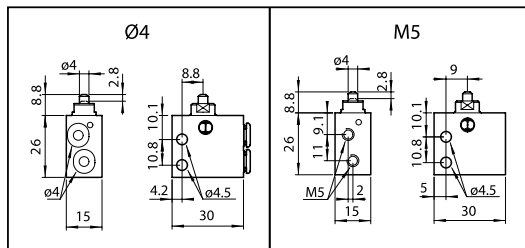

3/2-Wege Ventil NO / 3/2-way valve, NO

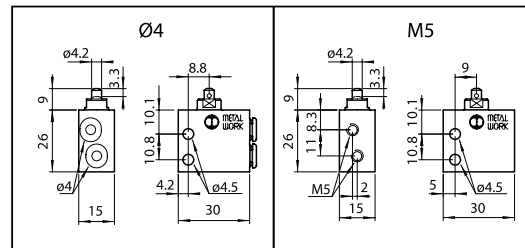

3/2-Wege Ventil NC / 3/2-way valve, NC

Web: <http://cat.hansa-flex.com/de/KWMV32STOESSEL>

K-WMV 3/2 STOESSEL WAND

3/2-Wege-Miniaturventile, Stößel für Wandmontage

Miniventile in 3/2-Wege-Ausführung NC oder NO.

- Funktion:** NC
- Betriebsdruck:** 0,5 - 10 bar
- Betriebstemperatur:** -10 °C bis +60 °C
- Durchfluss 6bar und 5bar:** 35 NI/min
- Nenn-Ø:** 2,5 mm
- Betätigungsdruck 6bar:** 8 N
- Ventilkörper:** Aluminium
- Drucktaste:** Messing vernickelt
- Feder:** rostfreier Stahl
- Dichtmaterial:** NBR

Hinweis: Weitere Angaben auf Anfrage.



3/2-Wege Ventil NO
3/2-Way valve N.O.



3/2-Wege Ventil NC
3/2-Way valve N.C.



Bezeichnung	Anschluss
K-07 15 00 92	4 mm seitlich
K-07 15 00 93	M 5 seitlich



K-WMV 3/2 STOESSEL WAND

(Fortsetzung)

3/2-Wege-Miniaturventile, Stößel für Wandmontage

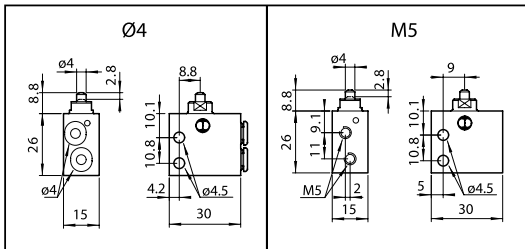

3/2-Wege Ventil NO / 3/2-way valve, NO

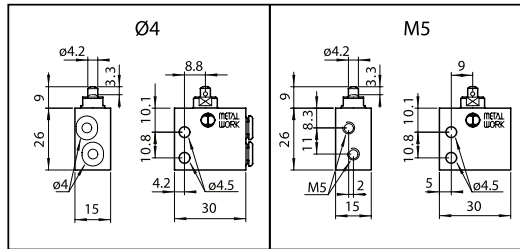

3/2-Wege Ventil NC / 3/2-way valve, NC

Web: <http://cat.hansa-flex.com/de/KWMV32STOESSELWAND>

K-WMV 3/2 ROLLENHEBEL RUECKL

3/2-Wege-Miniaturventile, Rollenhebel mit freiem Rücklauf

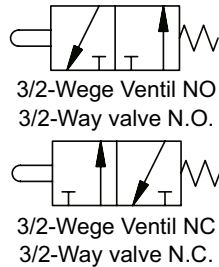

Miniventile in 3/2-Wege-Ausführung NC oder NO.

- Funktion:** NC
- Betriebsdruck:** 0,5 - 10 bar
- Betriebstemperatur:** -10 °C bis +60 °C
- Durchfluss 6bar und 5bar:** 35 NI/min
- Nenn-Ø:** 2,5 mm
- Betätigungsdruck 6bar:** 8 N
- Ventilkörper:** Aluminium
- Drucktaste:** Messing vernickelt
- Feder:** rostfreier Stahl
- Dichtmaterial:** NBR

Hinweis: Weitere Angaben auf Anfrage.

Bezeichnung

K-07 15 00 94
K-07 15 00 95

Anschluss

4 mm seitlich
M 5 seitlich

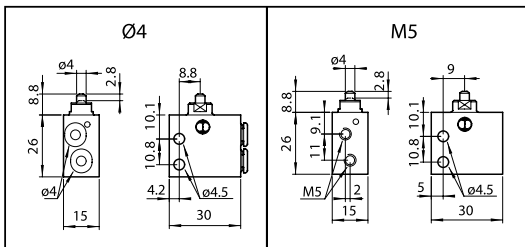

3/2-Wege Ventil NO / 3/2-way valve, NO

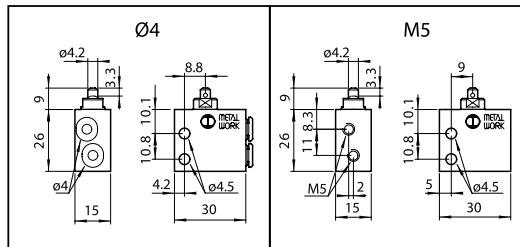

3/2-Wege Ventil NC / 3/2-way valve, NC

Web: <http://cat.hansa-flex.com/de/KWMV32ROLLENHEBELRUECKL>

7

K-WMV 3/2 ROLLENHEBEL

3/2-Wege-Miniaturventile, Rollenhebel

Miniventile in 3/2-Wege-Ausführung NC oder NO.

- Funktion:** NO
- Betriebsdruck:** 0,5 - 10 bar
- Betriebstemperatur:** -10 °C bis +60 °C
- Durchfluss 6bar und 5bar:** 35 NI/min
- Nenn-Ø:** 2,5 mm
- Betätigungsdruck 6bar:** 8 N
- Ventilkörper:** Aluminium
- Drucktaste:** Messing vernickelt
- Feder:** rostfreier Stahl
- Dichtmaterial:** NBR

Hinweis: Weitere Angaben auf Anfrage.

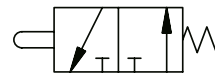

3/2-Wege Ventil NO
3/2-Way valve N.O.



3/2-Wege Ventil NC
3/2-Way valve N.C.



Bezeichnung	Anschluss
K- 07 15 00 96	4 mm seitlich
K- 07 15 00 97	M 5 seitlich
K- 07 15 00 98	4 mm seitlich
K- 07 15 00 99	M 5 seitlich

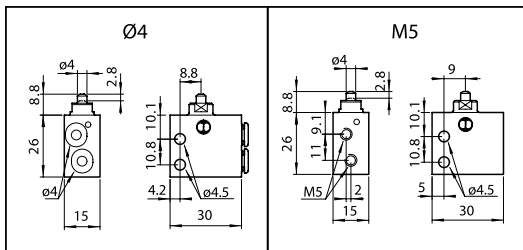

3/2-Wege Ventil NO / 3/2-way valve, NO

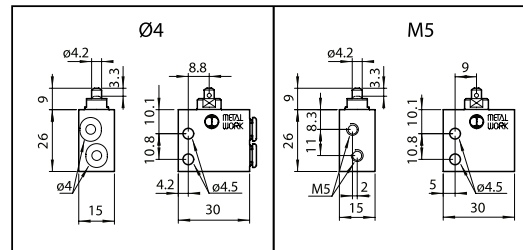

3/2-Wege Ventil NC / 3/2-way valve, NC

Web: <http://cat.hansa-flex.com/de/KWMV32ROLLENHEBEL>

K-WMV 3/2 MANU DRUCKKNOPF

3/2-Wege-Miniaturventile, manuell betätigt, Druckknopf

In monostabiler (nicht rastender) und bistabiler (rastender) Ausführung.

- Funktion:** NC
- Betriebsdruck:** 0,5 - 10 bar
- Betriebstemperatur:** -10 °C bis +60 °C
- Durchfluss 6bar und 5bar:** 35 NI/min
- Nenn-Ø:** 2,5 mm
- Betätigungsdruck 6bar:** 8 N
- Ventilkörper:** Aluminium
- Drucktaste:** Messing vernickelt
- Feder:** rostfreier Stahl
- Dichtmaterial:** NBR

Hinweis: Weitere Angaben auf Anfrage.



Bezeichnung	Anschluss	Betätigung	Scheibe
K- 07 15 00 50	4 mm seitlich	monostabil	schwarz
K- 07 15 00 51	4 mm seitlich	monostabil	rot
K- 07 15 00 52	M 5 seitlich	monostabil	schwarz
K- 07 15 00 53	M 5 seitlich	monostabil	rot

Web: <http://cat.hansa-flex.com/de/KWMV32MANUDRUCKKNOPF>

K-WMV 3/2 MANU DREHKNOPF

3/2-Wege-Miniaturventile, manuell betätigt, Drehknopf (2 Stellungen)

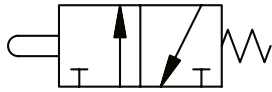

In monostabiler (nicht rastender) und bistabiler (rastender) Ausführung.

- Funktion:** NC
- Betriebsdruck:** 0,5 - 10 bar
- Betriebstemperatur:** -10 °C bis +60 °C
- Durchfluss 6bar und 5bar:** 35 NI/min
- Nenn-Ø:** 2,5 mm
- Betätigungsdruck 6bar:** 8 N
- Ventilkörper:** Aluminium
- Drucktaste:** Messing vernickelt
- Feder:** rostfreier Stahl
- Dichtmaterial:** NBR

Hinweis: Weitere Angaben auf Anfrage.

Bezeichnung	Anschluss	Betätigung
K- 07 15 00 54	4 mm seitlich	monostabil
K- 07 15 00 55	M 5 seitlich	monostabil
K- 07 15 00 56	4 mm seitlich	bistabil
K- 07 15 00 57	M 5 seitlich	bistabil

Web: <http://cat.hansa-flex.com/de/KWMV32MANUDREHKNOPF>

K-WMV 3/2 MANU DREHHEBEL

3/2-Wege-Miniaturventile, manuell betätigt, Drehhebel (2 Stellungen)

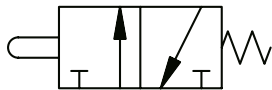

In monostabiler (nicht rastender) und bistabiler (rastender) Ausführung.

- Funktion:** NC
- Betriebsdruck:** 0,5 - 10 bar
- Betriebstemperatur:** -10 °C bis +60 °C
- Durchfluss 6bar und 5bar:** 35 NI/min
- Nenn-Ø:** 2,5 mm
- Betätigungsdruck 6bar:** 8 N
- Ventilkörper:** Aluminium
- Drucktaste:** Messing vernickelt
- Feder:** rostfreier Stahl
- Dichtmaterial:** NBR

Hinweis: Weitere Angaben auf Anfrage.

Bezeichnung	Anschluss	Betätigung
K- 07 15 00 58	4 mm seitlich	monostabil
K- 07 15 00 59	M 5 seitlich	monostabil
K- 07 15 00 60	4 mm seitlich	bistabil
K- 07 15 00 61	M 5 seitlich	bistabil

Web: <http://cat.hansa-flex.com/de/KWMV32MANUDREHHEBEL>

K-WMV 3/2 MANU HANDHEBEL

3/2-Wege-Miniaturventile, manuell betätigt, Handhebel (nicht rastend)

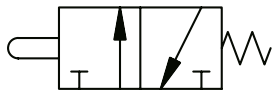

In monostabiler (nicht rastender) und bistabiler (rastender) Ausführung.

- Funktion:** NC
- Betriebsdruck:** 0,5 - 10 bar
- Betriebstemperatur:** -10 °C bis +60 °C
- Durchfluss 6bar und 5bar:** 35 NI/min
- Nenn-Ø:** 2,5 mm
- Betätigungsdruck 6bar:** 8 N
- Ventilkörper:** Aluminium
- Drucktaste:** Messing vernickelt
- Feder:** rostfreier Stahl
- Dichtmaterial:** NBR

Hinweis: Weitere Angaben auf Anfrage.

Bezeichnung	Anschluss	Betätigung
K- 07 15 00 62	4 mm seitlich	monostabil
K- 07 15 00 63	M 5 seitlich	monostabil

Web: <http://cat.hansa-flex.com/de/KWMV32MANUHANDHEBEL>

K-WMV 3/2 MANU ZUGSCHALTER

3/2-Wege-Miniaturventile, manuell betätigt, Zugschalter, bistabil, mit Schloss

In monostabiler (nicht rastender) und bistabiler (rastender) Ausführung.

Funktion:	NC
Betriebsdruck:	0,5 - 10 bar
Betriebstemperatur:	-10 °C bis +60 °C
Durchfluss 6bar und 5bar:	35 NI/min
Nenn-Ø:	2,5 mm
Betätigungsdruck 6bar:	8 N
Ventilkörper:	Aluminium
Drucktaste:	Messing vernickelt
Feder:	rostfreier Stahl
Dichtmaterial:	NBR

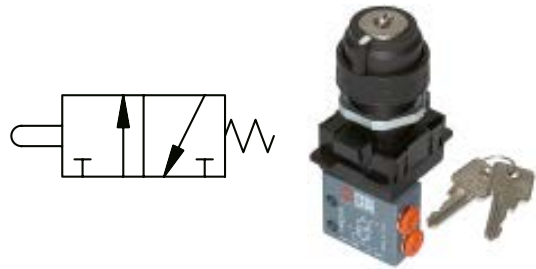

Hinweis: Weitere Angaben auf Anfrage.

Bezeichnung	Anschluss	Betätigung
K- 07 15 00 64	4 mm seitlich	bistabil
K- 07 15 00 65	M 5 seitlich	bistabil

Web: <http://cat.hansa-flex.com/de/KWMV32MANUZUGSCHALTER>

K-WMV 3/2 MANU PILZTAST

3/2-Wege-Miniaturventile, manuell betätigt, Pilztaster

In monostabiler (nicht rastender) und bistabiler (rastender) Ausführung.

Funktion:	NC
Betriebsdruck:	0,5 - 10 bar
Betriebstemperatur:	-10 °C bis +60 °C
Durchfluss 6bar und 5bar:	35 NI/min
Nenn-Ø:	2,5 mm
Betätigungsdruck 6bar:	8 N
Ventilkörper:	Aluminium
Drucktaste:	Messing vernickelt
Feder:	rostfreier Stahl
Dichtmaterial:	NBR

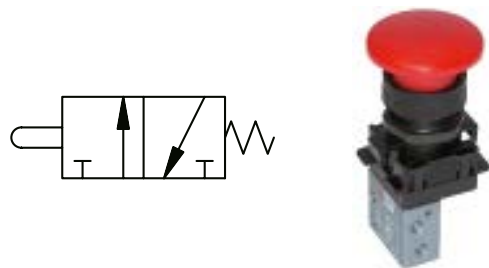

Hinweis: Weitere Angaben auf Anfrage.

Bezeichnung	Anschluss	Betätigung
K- 07 15 00 66	4 mm seitlich	monostabil
K- 07 15 00 67	M 5 seitlich	monostabil

Web: <http://cat.hansa-flex.com/de/KWMV32MANUPILZTAST>

K-WMV 3/2 MANU PILZTAST NOT

3/2-Wege-Miniaturventile, manuell betätigt, Pilztaster mit Notrastung

In monostabiler (nicht rastender) und bistabiler (rastender) Ausführung.

Funktion:	NC
Betriebsdruck:	0,5 - 10 bar
Betriebstemperatur:	-10 °C bis +60 °C
Durchfluss 6bar und 5bar:	35 NI/min
Nenn-Ø:	2,5 mm
Betätigungsdruck 6bar:	8 N
Ventilkörper:	Aluminium
Drucktaste:	Messing vernickelt
Feder:	rostfreier Stahl
Dichtmaterial:	NBR

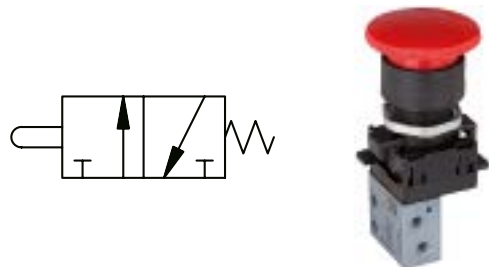

Hinweis: Weitere Angaben auf Anfrage.

Bezeichnung	Anschluss
K- 07 15 00 68	4 mm seitlich
K- 07 15 00 69	M 5 seitlich

Web: <http://cat.hansa-flex.com/de/KWMV32MANUPILZTASTNOT>

K-WV 3/2 MANU DRUCKKNOPF

3/2-Wegeventile, manuell betätigt, mit Druckknopf, NC



Betriebsdruck:	2,5 - 10 bar (monostabil) 1,0 - 10 bar (bistabil) Vakuum bis 10 bar (bei externer Zuluft)
Temp. Bereich:	-10 °C bis +60 °C
Durchfluss 6bar und 10bar:	550 NI/min
Durchfluss 6bar und 5bar:	400 NI/min
Betätigung:	monostabil
Ventilkörper:	Aluminium
Feder:	Sonderstahl
Kolben:	Aluminium
Dichtmaterial:	NBR

Hinweis: *3 Schaltstellungen nur in Verbindung mit einem weiteren 3/2-Wegeventil möglich. Entspricht dann der Funktion eines 5/3-Wegeventils. Weitere Angaben auf Anfrage.

Bezeichnung	Schaltbild	Anschluss	Symbol	Betätigung	Scheibe
K-07 15 00 76		G 1/8	4	monostabil	rot/schwarz

Web: <http://cat.hansa-flex.com/de/KWV32MANUDRUCKKNOPF>

K-WV 3/2 MANU HANDHEBEL

3/2-Wegeventile, manuell betätigt, mit monostabilem Handhebel, NC



Betriebsdruck:	2,5 - 10 bar (monostabil) 1,0 - 10 bar (bistabil) Vakuum bis 10 bar (bei externer Zuluft)
Temp. Bereich:	-10 °C bis +60 °C
Durchfluss 6bar und 10bar:	550 NI/min
Durchfluss 6bar und 5bar:	400 NI/min
Betätigung:	monostabil
Ventilkörper:	Aluminium
Feder:	Sonderstahl
Kolben:	Aluminium
Dichtmaterial:	NBR

Hinweis: *3 Schaltstellungen nur in Verbindung mit einem weiteren 3/2-Wegeventil möglich. Entspricht dann der Funktion eines 5/3-Wegeventils. Weitere Angaben auf Anfrage.

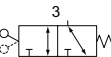
Bezeichnung	Schaltbild	Anschluss	Symbol	Betätigung
K-07 15 00 77		G 1/8	3	monostabil

Web: <http://cat.hansa-flex.com/de/KWV32MANUHANDHEBEL>

K-WV 3/2 MANU K DREHHEBEL

3/2-Wegeventile, manuell betätigt, mit kurzem Drehhebel, NC



Betriebsdruck:	2,5 - 10 bar (monostabil) 1,0 - 10 bar (bistabil) Vakuum bis 10 bar (bei externer Zuluft)
Temp. Bereich:	-10 °C bis +60 °C
Durchfluss 6bar und 10bar:	550 NI/min
Durchfluss 6bar und 5bar:	400 NI/min
Ventilkörper:	Aluminium
Feder:	Sonderstahl
Kolben:	Aluminium
Dichtmaterial:	NBR

Hinweis: *3 Schaltstellungen nur in Verbindung mit einem weiteren 3/2-Wegeventil möglich. Entspricht dann der Funktion eines 5/3-Wegeventils. Weitere Angaben auf Anfrage.

Bezeichnung	Schaltbild	Anschluss	Symbol	Betätigung	Schaltstellungen
K-07 15 00 78		G 1/8	5	monostabil	2

K-WV 3/2 MANU K DREHHEBEL

3/2-Wegeventile, manuell betätigt, mit kurzem Drehhebel, NC

Bezeichnung	Schaltbild	Anschluss	Symbol	Betätigung	Schaltstellungen
K-07 15 00 79		G 1/8	6	bistabil	2
K-07 15 00 80		G 1/8	7	monostabil	3*
K-07 15 00 81		G 1/8	8	bistabil	3*

Web: <http://cat.hansa-flex.com/de/KWV32MANUKDREHHEBEL>

K-WV 3/2 MANU L DREHHEBEL

3/2-Wegeventile, manuell betätigt, mit langem Drehhebel, NC

- Betriebsdruck:** 2,5 - 10 bar (monostabil)
1,0 - 10 bar (bistabil)
Vakuum bis 10 bar (bei externer Zuluft)
- Temp. Bereich:** -10 °C bis +60 °C
- Durchfluss 6bar und 10bar:** 550 NI/min
- Durchfluss 6bar und 5bar:** 400 NI/min
- Ventilkörper:** Aluminium
- Feder:** Sonderstahl
- Kolben:** Aluminium
- Dichtmaterial:** NBR



Hinweis: *3 Schaltstellungen nur in Verbindung mit einem weiteren 3/2-Wegeventil möglich. Entspricht dann der Funktion eines 5/3-Wegeventils. Weitere Angaben auf Anfrage.

Bezeichnung	Schaltbild	Anschluss	Symbol	Betätigung	Schaltstellungen
K-07 15 00 82		G 1/8	9	monostabil	2
K-07 15 00 83		G 1/8	10	bistabil	2
K-07 15 00 84		G 1/8	11	monostabil	3*
K-07 15 00 85		G 1/8	12	bistabil	3*

Web: <http://cat.hansa-flex.com/de/KWV32MANULDREHHEBEL>



K-WV 3/2 MANU PILZTAST

3/2-Wegeventile, manuell betätigt, mit Pilztaster, NC



Betriebsdruck:	2,5 - 10 bar (monostabil) 1,0 - 10 bar (bistabil) Vakuum bis 10 bar (bei externer Zuluft)
Temp. Bereich:	-10 °C bis +60 °C
Durchfluss 6bar und 10bar:	550 NI/min
Durchfluss 6bar und 5bar:	400 NI/min
Betätigung:	monostabil
Ventilkörper:	Aluminium
Feder:	Sonderstahl
Kolben:	Aluminium
Dichtmaterial:	NBR

Hinweis: *3 Schaltstellungen nur in Verbindung mit einem weiteren 3/2-Wegeventil möglich. Entspricht dann der Funktion eines 5/3-Wegeventils. Weitere Angaben auf Anfrage.

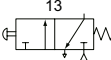
Bezeichnung	Schaltbild	Anschluss	Symbol	Betätigung
K- 07 15 00 86		G 1/8	13	monostabil

Web: <http://cat.hansa-flex.com/de/KWV32MANUPILZTAST>

K-WV 3/2 MANU PILZTAST NOT

3/2-Wegeventile, manuell betätigt, mit Pilztaster mit Notrastung, NC



Betriebsdruck:	2,5 - 10 bar (monostabil) 1,0 - 10 bar (bistabil) Vakuum bis 10 bar (bei externer Zuluft)
Temp. Bereich:	-10 °C bis +60 °C
Durchfluss 6bar und 10bar:	550 NI/min
Durchfluss 6bar und 5bar:	400 NI/min
Betätigung:	monostabil
Ventilkörper:	Aluminium
Feder:	Sonderstahl
Kolben:	Aluminium
Dichtmaterial:	NBR

Hinweis: *3 Schaltstellungen nur in Verbindung mit einem weiteren 3/2-Wegeventil möglich. Entspricht dann der Funktion eines 5/3-Wegeventils. Weitere Angaben auf Anfrage.

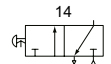
Bezeichnung	Schaltbild	Anschluss	Symbol	Betätigung
K- 07 15 00 87		G 1/8	14	monostabil

Web: <http://cat.hansa-flex.com/de/KWV32MANUPILZTASTNOT>

K-WV 5/2 MANU DRUCKKNOPF

5/2-Wegeventile, manuell betätigt, mit Druckknopf



Betriebsdruck:	2,5 - 10 bar (monostabil) 1,0 - 10 bar (bistabil) Vakuum bis 10 bar (bei externer Zuluft)
Temp. Bereich:	-10 °C bis +60 °C
Durchfluss 6bar und 10bar:	550 NI/min
Durchfluss 6bar und 5bar:	400 NI/min
Ventilkörper:	Aluminium
Feder:	Sonderstahl
Kolben:	Aluminium
Dichtmaterial:	NBR

Hinweis: *3 Schaltstellungen nur in Verbindung mit einem weiteren Wegeventil möglich. Weitere Angaben auf Anfrage.

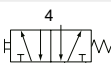
Bezeichnung	Schaltbild	Anschluss	Symbol	Betätigung	Scheibe
K- 07 15 02 35		G 1/8	4	monostabil	rot/schwarz

Web: <http://cat.hansa-flex.com/de/KWV52MANUDRUCKKNOPF>

K-WV 5/2 MANU HANDEBEL

5/2-Wegeventile, manuell betätigt, mit monostabilem Handhebel

Betriebsdruck: 2,5 - 10 bar (monostabil)
 1,0 - 10 bar (bistabil)
 Vakuum bis 10 bar (bei externer Zuluft)

Temp. Bereich: -10 °C bis +60 °C

Durchfluss 6bar und 10bar: 550 NI/min

Durchfluss 6bar und 5bar: 400 NI/min

Ventilkörper: Aluminium

Feder: Sonderstahl

Kolben: Aluminium

Dichtmaterial: NBR

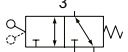

Hinweis: *3 Schaltstellungen nur in Verbindung mit einem weiteren Wegeventil möglich. Weitere Angaben auf Anfrage.

Bezeichnung	Schaltbild	Anschluss	Symbol	Betätigung
K- 07 15 02 36		G 1/8	3	monostabil

Web: <http://cat.hansa-flex.com/de/KWV52MANUHANDEBEL>

K-WV 5/2 MANU K DREHHEBEL

5/2-Wegeventile, manuell betätigt, mit kurzem Drehhebel

Betriebsdruck: 2,5 - 10 bar (monostabil)
 1,0 - 10 bar (bistabil)
 Vakuum bis 10 bar (bei externer Zuluft)

Temp. Bereich: -10 °C bis +60 °C

Durchfluss 6bar und 10bar: 550 NI/min

Durchfluss 6bar und 5bar: 400 NI/min

Ventilkörper: Aluminium

Feder: Sonderstahl

Kolben: Aluminium

Dichtmaterial: NBR

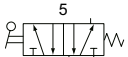
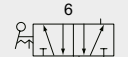
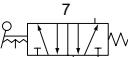
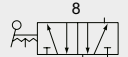

Hinweis: *3 Schaltstellungen nur in Verbindung mit einem weiteren Wegeventil möglich. Weitere Angaben auf Anfrage.

Bezeichnung	Schaltbild	Anschluss	Symbol	Betätigung	Schaltstellungen
K- 07 15 02 37		G 1/8	5	monostabil	2
K- 07 15 02 38		G 1/8	6	bistabil	2
K- 07 15 02 39		G 1/8	7	monostabil	3*
K- 07 15 02 40		G 1/8	8	bistabil	3*

Web: <http://cat.hansa-flex.com/de/KWV52MANUKDREHHEBEL>

K-WV 5/2 MANU L DREHHEBEL

5/2-Wegeventile, manuell betätigt, mit langem Drehhebel



Betriebsdruck: 2,5 - 10 bar (monostabil)
 1,0 - 10 bar (bistabil)
 Vakuum bis 10 bar (bei externer Zuluft)

Temp. Bereich: -10 °C bis +60 °C

Durchfluss 6bar und 10bar: 550 NI/min
Durchfluss 6bar und 5bar: 400 NI/min

Ventilkörper: Aluminium
Feder: Sonderstahl
Kolben: Aluminium
Dichtmaterial: NBR

Hinweis: *3 Schaltstellungen nur in Verbindung mit einem weiteren Wegeventil möglich. Weitere Angaben auf Anfrage.

Bezeichnung	Schaltbild	Anschluss	Symbol	Betätigung	Schaltstellungen
K-07 15 02 41		G 1/8	9	monostabil	2
K-07 15 02 42		G 1/8	10	bistabil	2
K-07 15 02 43		G 1/8	11	monostabil	3*
K-07 15 02 44		G 1/8	12	bistabil	3*

Web: <http://cat.hansa-flex.com/de/KWV52MANULDREHHEBEL>

K-WV 5/2 MANU PILZTAST

5/2-Wegeventile, manuell betätigt, mit Pilztaster



Betriebsdruck: 2,5 - 10 bar (monostabil)
 1,0 - 10 bar (bistabil)
 Vakuum bis 10 bar (bei externer Zuluft)

Temp. Bereich: -10 °C bis +60 °C

Durchfluss 6bar und 10bar: 550 NI/min
Durchfluss 6bar und 5bar: 400 NI/min

Ventilkörper: Aluminium
Feder: Sonderstahl
Kolben: Aluminium
Dichtmaterial: NBR

Hinweis: *3 Schaltstellungen nur in Verbindung mit einem weiteren Wegeventil möglich. Weitere Angaben auf Anfrage.

Bezeichnung	Schaltbild	Anschluss	Symbol	Betätigung
K-07 15 02 45		G 1/8	13	monostabil

Web: <http://cat.hansa-flex.com/de/KWV52MANUPILZTAST>

7

K-WV 5/2 MANU PILZTAST NOT

5/2-Wegeventile, manuell betätigt, mit Pilztaster mit Notrastung

Betriebsdruck:	2,5 - 10 bar (monostabil) 1,0 - 10 bar (bistabil) Vakuum bis 10 bar (bei externer Zuluft)
Temp. Bereich:	-10 °C bis +60 °C
Durchfluss 6bar und 10bar:	550 NI/min
Durchfluss 6bar und 5bar:	400 NI/min
Ventilkörper:	Aluminium
Feder:	Sonderstahl
Kolben:	Aluminium
Dichtmaterial:	NBR



Hinweis: *3 Schaltstellungen nur in Verbindung mit einem weiteren Wegeventil möglich. Weitere Angaben auf Anfrage.

Bezeichnung	Schaltbild	Anschluss	Symbol	Betätigung
K- 07 15 02 46		G 1/8	14	monostabil

Web: <http://cat.hansa-flex.com/de/KWV52MANUPILZTASTNOT>

K-ZUBEH ERSATZ 3/2, 5/2 MV

Zubehör / Ersatzteile 3/2-, 5/2-Wegeventile



Bezeichnung	Beschreibung
K- 07 15 25 65	Stößelventil, 3/2-Wege, monostabil, NC, G 1/8
K- 07 15 25 66	Stößelventil, 5/2-Wege, monostabil, NC, G 1/8
K- 07 15 25 93	Adapter für bis zu 2 Ventile
K- 07 15 25 94	Druckknopf mit roter und schwarzer Scheibe, monostabil
K- 07 15 25 95	Handhebel, rot, monostabil
K- 07 15 25 97	Kurzer Drehhebel, schwarz, 2 Stellungen, monostabil
K- 07 15 25 96	Kurzer Drehhebel, schwarz, 2 Stellungen, bistabil
K- 07 15 25 99	Kurzer Drehhebel, schwarz, 3 Stellungen, monostabil
K- 07 15 25 98	Kurzer Drehhebel, schwarz, 3 Stellungen, bistabil
K- 07 15 26 01	Langer Drehhebel, schwarz, 2 Stellungen, monostabil
K- 07 15 26 00	Langer Drehhebel, schwarz, 2 Stellungen, bistabil
K- 07 15 26 03	Langer Drehhebel, schwarz, 3 Stellungen, monostabil
K- 07 15 26 02	Langer Drehhebel, schwarz, 3 Stellungen, bistabil
K- 07 15 26 11	Verschließbarer 2-Stellungsschalter mit Schlüsselabzug in Grundstellung
K- 07 15 26 12	Verschließbarer 2-Stellungsschalter mit Schlüsselabzug in jeder Stellung
K- 07 15 26 06	Roter Pilztaster, monostabil
K- 07 15 26 07	Roter Pilztaster mit Notrastung

Web: <http://cat.hansa-flex.com/de/KZUBEHERSATZ3252MV>

K-WV 3/2 5/2 5/3 HAND

3/2-, 5/2- und 5/3-Wegeventile



- Betriebsdruck:** 2,5 - 10 bar (monostabil)
1,0 - 10 bar (bistabil)
Vakuum bis 10 bar
- Temp. Bereich:** -10 °C bis +60 °C
- Durchfluss 6bar und 10bar:** 550 NI/min (G 1/8), 1100 NI/min (G 1/4), 2150 NI/min (G 3/8), 4600 NI/min (G 1/2)
- Durchfluss 6bar und 5bar:** 400 NI/min (G 1/8), 750 NI/min (G 1/4), 1560 NI/min (G 3/8), 3200 NI/min (G 1/2)
- Ventilkörper:** Aluminium
- Feder:** Sonderstahl
- Kolben:** Alu vernickelt
- Dichtmaterial:** NBR

Hinweis: Weitere Angaben auf Anfrage.

Bezeichnung	Anschluss	Funktion	Schaltbild Nummer
K-07 15 00 70	G 1/8	3/2-Wege	10
K-07 15 00 71	G 1/8	3/2-Wege	11
K-07 15 00 72	G 1/4	3/2-Wege	10
K-07 15 00 73	G 1/4	3/2-Wege	11
K-07 15 00 74	G 1/2"	3/2-Wege	10
K-07 15 00 75	G 1/2"	3/2-Wege	11
K-07 15 02 29	G 1/8	5/2-Wege	12
K-07 15 02 30	G 1/8	5/2-Wege	13
K-07 15 02 31	G 1/4	5/2-Wege	12
K-07 15 02 32	G 1/4	5/2-Wege	13
K-07 15 02 33	G 1/2"	5/2-Wege	12
K-07 15 02 34	G 1/2"	5/2-Wege	13
K-07 15 03 57	G 1/8	5/3-Wege	14
K-07 15 03 58	G 1/8	5/3-Wege	15
K-07 15 03 59	G 1/8	5/3-Wege	16
K-07 15 03 60	G 1/8	5/3-Wege	17
K-07 15 03 61	G 1/8	5/3-Wege	18
K-07 15 03 62	G 1/8	5/3-Wege	19
K-07 15 03 63	G 1/4	5/3-Wege	14
K-07 15 03 64	G 1/4	5/3-Wege	15
K-07 15 03 65	G 1/4	5/3-Wege	16
K-07 15 03 66	G 1/4	5/3-Wege	17
K-07 15 03 67	G 1/4	5/3-Wege	18
K-07 15 03 68	G 1/4	5/3-Wege	19
K-07 15 03 69	G 1/2"	5/3-Wege	14
K-07 15 03 70	G 1/2"	5/3-Wege	15
K-07 15 03 71	G 1/2"	5/3-Wege	16
K-07 15 03 72	G 1/2"	5/3-Wege	17



7

(Fortsetzung)

K-WV 3/2 5/2 5/3 HAND

3/2-, 5/2- und 5/3-Wegeventile

Bezeichnung	Anschluss	Funktion	Schaltbild Nummer
K-07 15 03 73	G 1/2"	5/3-Wege	18
K-07 15 03 74	G 1/2"	5/3-Wege	19

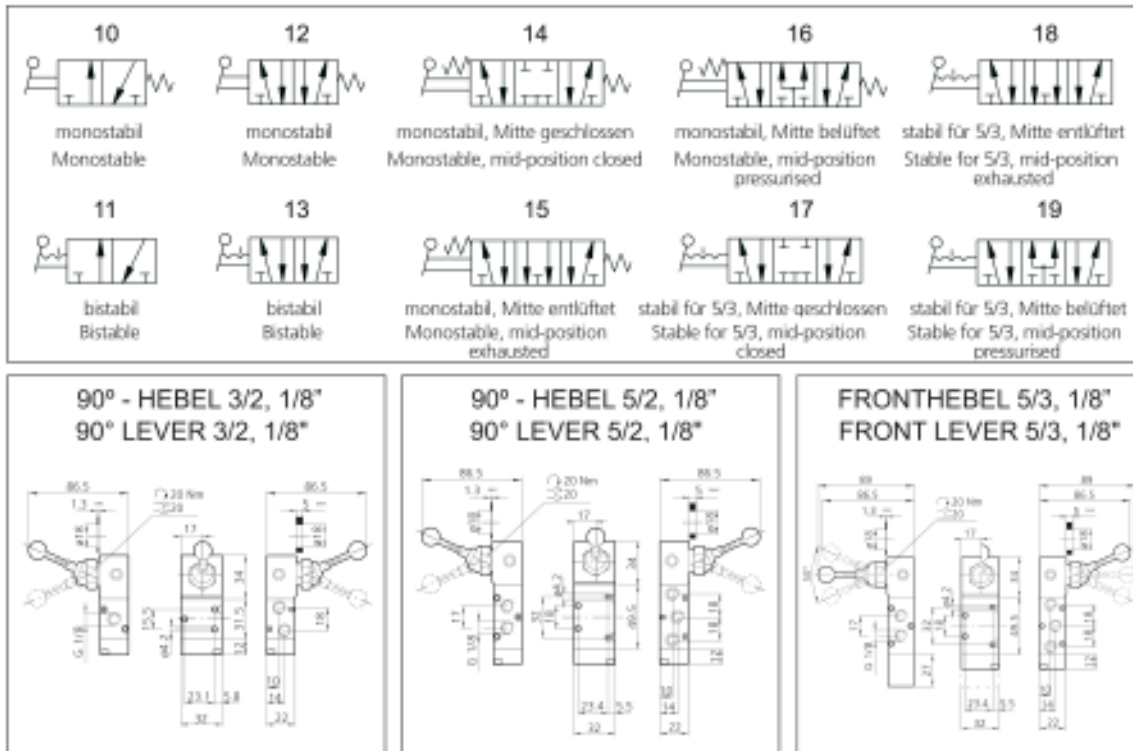

Web: <http://cat.hansa-flex.com/de/KWV325253HAND>

K-WV 3/2 PNEUMATISCH

3/2-Wegeventile

Betriebsdruck: Vakuum bis 10 bar
min. Arbeitsdruck: 2,5 bar (monostabil), 1,0 bar (bistabil)
Temp. Bereich: -10 °C bis +60 °C
Durchfluss 6bar und 10bar: 550 NI/min (G 1/8), 1100 NI/min (G 1/4), 2150 NI/min (G 3/8), 4600 NI/min (G 1/2)
Durchfluss 6bar und 5bar: 400 NI/min (G 1/8), 750 NI/min (G 1/4), 1560 NI/min (G 3/8), 3200 NI/min (G 1/2)



Hinweis: Weitere Angaben auf Anfrage.

Bezeichnung	Anschluss	DN	Funktion	Schaltbild Nummer
K-07 15 00 41	G 1/8	5	3/2-Wege NO	24
K-07 15 00 42	G 1/4	8	3/2-Wege NO	24
K-07 15 00 45	G 1/2"	15	3/2-Wege NO	24
K-07 15 25 67	G 3/8	13	3/2-Wege NO	24
K-07 15 00 43	G 1/8	5	3/2-Wege NC	25
K-07 15 00 44	G 1/4	8	3/2-Wege NC	25
K-07 15 00 46	G 1/2"	15	3/2-Wege NC	25
K-07 15 25 68	G 3/8	13	3/2-Wege NC	25
K-07 15 00 47	G 1/8	5	3/2-Wege	26
K-07 15 00 48	G 1/4	8	3/2-Wege	26



K-WV 3/2 PNEUMATISCH

(Fortsetzung)

3/2-Wegeventile

Bezeichnung	Anschluss	DN	Funktion	Schaltbild Nummer
K-07 15 25 69	G 3/8	13	3/2-Wege	26
K-07 15 00 49	G 1/2"	15	3/2-Wege	26

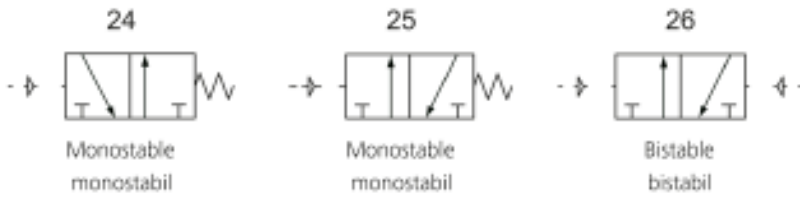

Web: <http://cat.hansa-flex.com/de/KWV32PNEUMATISCH>

K-WV 5/2 PNEUMATISCH

5/2-Wegeventile



Betriebsdruck: Vakuum bis 10 bar
min. Arbeitsdruck: 2,5 bar (monostabil), 1,0 bar (bistabil)
Temp. Bereich: -10 °C bis +60 °C
Durchfluss 6bar und 10bar: 550 NI/min (G 1/8), 1100 NI/min (G 1/4), 2150 NI/min (G 3/8), 4600 NI/min (G 1/2)
Durchfluss 6bar und 5bar: 400 NI/min (G 1/8), 750 NI/min (G 1/4), 1560 NI/min (G 3/8), 3200 NI/min (G 1/2)

Hinweis: Weitere Angaben auf Anfrage.

Bezeichnung	Anschluss	DN	Funktion	Schaltbild Nummer
K-07 15 02 11	G 1/8	5	5/2-Wege	27
K-07 15 02 12	G 1/4	8	5/2-Wege	27
K-07 15 25 70	G 3/8	13	5/2-Wege	27
K-07 15 02 15	G 1/2"	15	5/2-Wege	27
K-07 15 02 13	G 1/8	5	5/2-Wege	28
K-07 15 02 14	G 1/4	8	5/2-Wege	28
K-07 15 25 71	G 3/8	13	5/2-Wege	28
K-07 15 02 16	G 1/2"	15	5/2-Wege	28



Web: <http://cat.hansa-flex.com/de/KWV52PNEUMATISCH>

7

K-WV 5/3 MITTELSTELLUNSVENT

5/3-Wegeventile (Mittelstellungsventile)

Betriebsdruck: Vakuum bis 10 bar
min. Arbeitsdruck: 2,5 bar (monostabil), 1,0 bar (bistabil)
Temp. Bereich: -10 °C bis +60 °C
Durchfluss 6bar und 10bar: 550 NI/min (G 1/8), 1100 NI/min (G 1/4), 2150 NI/min (G 3/8), 4600 NI/min (G 1/2)
Durchfluss 6bar und 5bar: 400 NI/min (G 1/8), 750 NI/min (G 1/4), 1560 NI/min (G 3/8), 3200 NI/min (G 1/2)



Hinweis: Weitere Angaben auf Anfrage.

Bezeichnung	Anschluss	DN	Funktion	Schaltbild Nummer
K-07 15 03 48	G 1/8	5	5/3-Wege	29
K-07 15 03 49	G 1/8	5	5/3-Wege	30
K-07 15 03 50	G 1/8	5	5/3-Wege	31
K-07 15 03 51	G 1/4	8	5/3-Wege	29
K-07 15 03 52	G 1/4	8	5/3-Wege	30
K-07 15 03 53	G 1/4	8	5/3-Wege	31
K-07 15 25 72	G 3/8	13	5/3-Wege	29
K-07 15 25 73	G 3/8	13	5/3-Wege	30
K-07 15 25 74	G 3/8	13	5/3-Wege	31
K-07 15 03 54	G 1/2"	15	5/3-Wege	29
K-07 15 03 55	G 1/2"	15	5/3-Wege	30
K-07 15 03 56	G 1/2"	15	5/3-Wege	31

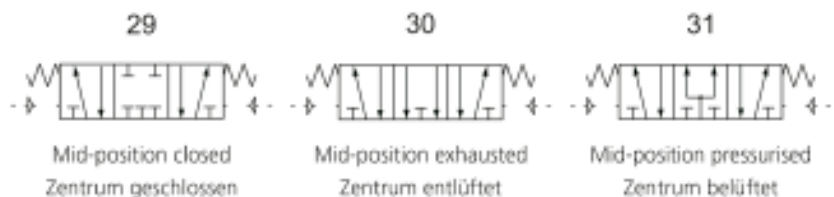

Web: <http://cat.hansa-flex.com/de/KWV53MITTELSTELLUNSVENT>

K-WV 3/2 ELEKTROPNEUMATISCH

3/2-Wegeventile

Betriebsdruck: 2,5 - 10 bar (monostabil)
 1,0 - 10 bar (bistabil)
 Vakuum bis 10 bar (externe Steuerluft)
min. Arbeitsdruck: 2,5 bar (monostabil), 1,0 bar (bistabil)
Temp. Bereich: -10 °C bis +60 °C
Durchfluss 6bar und 10bar: 550 NI/min (G 1/8), 1100 NI/min (G 1/4), 2150 NI/min (G 3/8), 4600 NI/min (G 1/2)
Durchfluss 6bar und 5bar: 400 NI/min (G 1/8), 750 NI/min (G 1/4), 1560 NI/min (G 3/8), 3200 NI/min (G 1/2)



Hinweis: Weitere Angaben auf Anfrage.

Bezeichnung	Anschluss	Spannung	DN	Funktion	Schaltbild Nummer
K-07 15 00 23	G 1/8	24 V DC	5	3/2-Wege NO	32
K-07 15 00 24	G 1/4	24 V DC	8	3/2-Wege NO	32
K-07 15 25 75	G 3/8	24 V DC	13	3/2-Wege NO	32
K-07 15 00 25	G 1/2"	24 V DC	15	3/2-Wege NO	32
K-07 15 00 26	G 1/8	230 V, 50 Hz	5	3/2-Wege NO	32
K-07 15 00 27	G 1/4	230 V, 50 Hz	8	3/2-Wege NO	32
K-07 15 25 76	G 3/8	230 V, 50 Hz	13	3/2-Wege NO	32
K-07 15 00 28	G 1/2"	230 V, 50 Hz	15	3/2-Wege NO	32
K-07 15 00 29	G 1/8	24 V DC	5	3/2-Wege NC	33
K-07 15 00 30	G 1/4	24 V DC	8	3/2-Wege NC	33

K-WV 3/2 ELEKTROPNEUMATISCH

(Fortsetzung)

3/2-Wegeventile

Bezeichnung	Anschluss	Spannung	DN	Funktion	Schaltbild Nummer
K-07 15 25 77	G 3/8	24 V DC	13	3/2-Wege NC	33
K-07 15 00 31	G 1/2"	24 V DC	15	3/2-Wege NC	33
K-07 15 00 32	G 1/8	230 V, 50 Hz	5	3/2-Wege NC	33
K-07 15 00 33	G 1/4	230 V, 50 Hz	8	3/2-Wege NC	33
K-07 15 25 78	G 3/8	230 V, 50 Hz	13	3/2-Wege NC	33
K-07 15 00 34	G 1/2"	230 V, 50 Hz	15	3/2-Wege NC	33
K-07 15 00 35	G 1/8	24 V DC	5	3/2-Wege	34
K-07 15 00 36	G 1/4	24 V DC	8	3/2-Wege	34
K-07 15 25 79	G 3/8	24 V DC	13	3/2-Wege	34
K-07 15 00 37	G 1/2"	24 V DC	15	3/2-Wege	34
K-07 15 00 38	G 1/8	230 V, 50 Hz	5	3/2-Wege	34
K-07 15 00 39	G 1/4	230 V, 50 Hz	8	3/2-Wege	34
K-07 15 25 80	G 3/8	230 V, 50 Hz	13	3/2-Wege	34
K-07 15 00 40	G 1/2"	230 V, 50 Hz	15	3/2-Wege	34

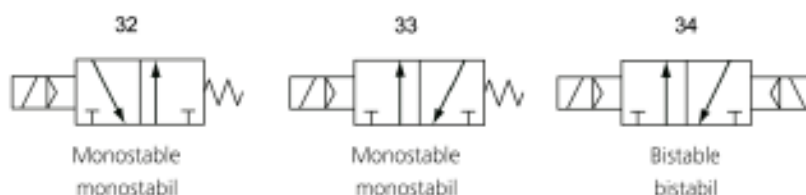

Web: <http://cat.hansa-flex.com/de/KWV32ELEKTROPNEUMATISCH>

K-WV 5/2 ELEKTROPNEUMATISCH

5/2-Wegeventile

7



Betriebsdruck: 2,5 - 10 bar (monostabil)
1,0 - 10 bar (bistabil)
Vakuum bis 10 bar (externe Steuerluft)

min. Arbeitsdruck: 2,5 bar (monostabil), 1,0 bar (bistabil)

Temp. Bereich: -10 °C bis +60 °C

Durchfluss 6bar und 10bar: 550 NI/min (G 1/8), 1100 NI/min (G 1/4), 2150 NI/min (G 3/8), 4600 NI/min (G 1/2)

Durchfluss 6bar und 5bar: 400 NI/min (G 1/8), 750 NI/min (G 1/4), 1560 NI/min (G 3/8), 3200 NI/min (G 1/2)

Hinweis: Weitere Angaben auf Anfrage.

Bezeichnung	Anschluss	Spannung	DN	Funktion	Schaltbild Nummer
K-07 15 01 93	G 1/8	24 V DC	5	5/2-Wege	35
K-07 15 01 94	G 1/4	24 V DC	8	5/2-Wege	35
K-07 15 25 81	G 3/8	24 V DC	13	5/2-Wege	35
K-07 15 01 95	G 1/2"	24 V DC	15	5/2-Wege	35
K-07 15 01 96	G 1/8	230 V, 50 Hz	5	5/2-Wege	35
K-07 15 01 97	G 1/4	230 V, 50 Hz	8	5/2-Wege	35
K-07 15 25 82	G 3/8	230 V, 50 Hz	13	5/2-Wege	35
K-07 15 01 98	G 1/2"	230 V, 50 Hz	15	5/2-Wege	35
K-07 15 01 99	G 1/8	24 V DC	5	5/2-Wege	36
K-07 15 02 00	G 1/4	24 V DC	8	5/2-Wege	36
K-07 15 25 83	G 3/8	24 V DC	13	5/2-Wege	36
K-07 15 02 01	G 1/2"	24 V DC	15	5/2-Wege	36
K-07 15 02 02	G 1/8	230 V, 50 Hz	5	5/2-Wege	36
K-07 15 02 03	G 1/4	230 V, 50 Hz	8	5/2-Wege	36



(Fortsetzung)

K-WV 5/2 ELEKTROPNEUMATISCH

5/2-Wegeventile

Bezeichnung	Anschluss	Spannung	DN	Funktion	Schaltbild Nummer
K- 07 15 25 84	G 3/8	230 V, 50 Hz	13	5/2-Wege	36
K- 07 15 02 04	G 1/2"	230 V, 50 Hz	15	5/2-Wege	36

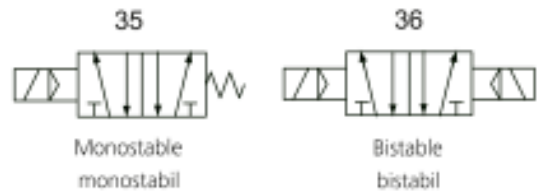

Web: <http://cat.hansa-flex.com/de/KWV52ELEKTROPNEUMATISCH>

K-WV 5/2 DIFFERENZIALKOLBEN

5/2-Wegeventile, mit Differenzialkolben

- Betriebsdruck:** 2,5 - 10 bar (monostabil)
1,0 - 10 bar (bistabil)
Vakuum bis 10 bar (externe Steuerluft)
- min. Arbeitsdruck:** 2,5 bar (monostabil), 1,0 bar (bistabil)
- Temp. Bereich:** -10 °C bis +60 °C
- Durchfluss 6bar und 10bar:** 550 NI/min (G 1/8), 1100 NI/min (G 1/4), 2150 NI/min (G 3/8), 4600 NI/min (G 1/2)
- Durchfluss 6bar und 5bar:** 400 NI/min (G 1/8), 750 NI/min (G 1/4), 1560 NI/min (G 3/8), 3200 NI/min (G 1/2)



Hinweis: Weitere Angaben auf Anfrage.

Bezeichnung	Anschluss	Spannung	DN	Funktion	Schaltbild Nummer
K- 07 15 02 05	G 1/8	24 V DC	5	5/2-Wege	36
K- 07 15 02 06	G 1/4	24 V DC	8	5/2-Wege	36
K- 07 15 25 85	G 3/8	24 V DC	13	5/2-Wege	36
K- 07 15 02 07	G 1/2"	24 V DC	15	5/2-Wege	36
K- 07 15 02 08	G 1/8	230 V, 50 Hz	5	5/2-Wege	36
K- 07 15 02 09	G 1/4	230 V, 50 Hz	8	5/2-Wege	36
K- 07 15 25 86	G 3/8	230 V, 50 Hz	13	5/2-Wege	36
K- 07 15 02 10	G 1/2"	230 V, 50 Hz	15	5/2-Wege	36

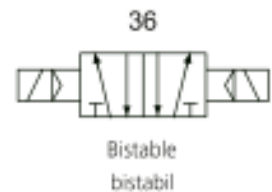

Web: <http://cat.hansa-flex.com/de/KWV52DIFFERENZIALKOLBEN>

K-WV 5/3 ELEKTROPNEU MITTELSTELLUNG

5/3-Wegeventile (Mittelstellungsventil)



- Betriebsdruck:** 2,5 - 10 bar (monostabil)
 1,0 - 10 bar (bistabil)
 Vakuum bis 10 bar (externe Steuerluft)
- min. Arbeitsdruck:** 2,5 bar (monostabil), 1,0 bar (bistabil)
- Temp. Bereich:** -10 °C bis +60 °C
- Durchfluss 6bar und 10bar:** 550 NI/min (G 1/8), 1100 NI/min (G 1/4), 2150 NI/min (G 3/8), 4600 NI/min (G 1/2)
- Durchfluss 6bar und 5bar:** 400 NI/min (G 1/8), 750 NI/min (G 1/4), 1560 NI/min (G 3/8), 3200 NI/min (G 1/2)

Hinweis: Weitere Angaben auf Anfrage.

Bezeichnung	Anschluss	Spannung	DN	Funktion	Schaltbild Nummer
K-07 15 03 30	G 1/8	24 V DC	5	5/3-Wege	37
K-07 15 03 31	G 1/4	24 V DC	8	5/3-Wege	37
K-07 15 25 87	G 3/8	24 V DC	13	5/3-Wege	37
K-07 15 03 32	G 1/2"	24 V DC	15	5/3-Wege	37
K-07 15 03 33	G 1/8	230 V, 50 Hz	5	5/3-Wege	37
K-07 15 03 34	G 1/4	230 V, 50 Hz	8	5/3-Wege	37
K-07 15 25 88	G 3/8	230 V, 50 Hz	13	5/3-Wege	37
K-07 15 03 35	G 1/2"	230 V, 50 Hz	15	5/3-Wege	37
K-07 15 03 36	G 1/8	24 V DC	5	5/3-Wege	38
K-07 15 03 37	G 1/4	24 V DC	8	5/3-Wege	38
K-07 15 25 89	G 3/8	24 V DC	13	5/3-Wege	38
K-07 15 03 38	G 1/2"	24 V DC	15	5/3-Wege	38
K-07 15 03 39	G 1/8	230 V, 50 Hz	5	5/3-Wege	38
K-07 15 03 40	G 1/4	230 V, 50 Hz	8	5/3-Wege	38
K-07 15 25 90	G 3/8	230 V, 50 Hz	13	5/3-Wege	38
K-07 15 03 41	G 1/2"	230 V, 50 Hz	15	5/3-Wege	38
K-07 15 03 42	G 1/8	24 V DC	5	5/3-Wege	39
K-07 15 25 91	G 3/8	24 V DC	13	5/3-Wege	39
K-07 15 03 43	G 1/4	24 V DC	8	5/3-Wege	39
K-07 15 03 44	G 1/2"	24 V DC	15	5/3-Wege	39
K-07 15 03 45	G 1/8	230 V, 50 Hz	5	5/3-Wege	39
K-07 15 03 46	G 1/4	230 V, 50 Hz	8	5/3-Wege	39
K-07 15 25 92	G 3/8	230 V, 50 Hz	13	5/3-Wege	39
K-07 15 03 47	G 1/2"	230 V, 50 Hz	15	5/3-Wege	39

37



Mid-position closed
Zentrum geschlossen

38



Mid-position exhausted
Zentrum entlüftet

39



Mid-position pressurised
Zentrum belüftet

Web: <http://cat.hansa-flex.com/de/KWV53ELEKTROPNEUMITTELSTELLUNG>

K-WV 5/2 EINS ELEKTRO**5/2-Wegeventile, einseitig elektromagnetisch betätigt**

Die Ventilkonstruktion erlaubt durch die Verwendung des Tapered Tee Seal® einen ölfreien Betrieb und stellt keine großen Ansprüche an die Beschaffenheit der Druckluft. Die Ventile sind weitestgehend schmutzresistent und können somit auch unter schwierigen Einsatzbedingungen problemlos eingesetzt werden. Leckagen bzw. das Hängenbleiben des Schiebers werden, auch nach längerem Stillstand, verhindert.

Funktion:	5/2-Wege
Betriebsdruck:	2,5 - 10 bar; Vakuum bis 10 bar (externe Steuerluft)
min. Arbeitsdruck:	2,5 bar
Temp. Bereich:	-10 °C bis +60 °C
Durchfluss 6bar und 10bar:	1500 NI/min (G 1/4), 4600 NI/min (G 1/2)
Elektrischer Anschluss:	Gerätestecker PG 9, Form B
Schutzart:	IP 65 (DIN 46244)
Gehäuse:	Aluminium eloxiert, blau
Kolbenschieber:	Edelstahl
Dichtmaterial:	NBR

Hinweis: Weitere Angaben auf Anfrage.



Bezeichnung	Anschluss	Spannung	DN	Schaltbild Nummer
K- 07 15 02 21	G 1/4	24 V DC	8	35
K- 07 15 02 22	G 1/2"	24 V DC	15	35
K- 07 15 02 23	G 1/4	230 V AC, 50 Hz	8	35
K- 07 15 02 24	G 1/2"	230 V AC, 50 Hz	15	35

Web: <http://cat.hansa-flex.com/de/KWV52EINSELEKTRO>

K-WV 5/2 BEIDS ELEKTRO**5/2-Wegeventile, beidseitig elektromagnetisch betätigt**

Die Ventilkonstruktion erlaubt durch die Verwendung des Tapered Tee Seal® einen ölfreien Betrieb und stellt keine großen Ansprüche an die Beschaffenheit der Druckluft. Die Ventile sind weitestgehend schmutzresistent und können somit auch unter schwierigen Einsatzbedingungen problemlos eingesetzt werden. Leckagen bzw. das Hängenbleiben des Schiebers werden, auch nach längerem Stillstand, verhindert.

Funktion:	5/2-Wege
Betriebsdruck:	2,5 - 10 bar; Vakuum bis 10 bar (externe Steuerluft)
min. Arbeitsdruck:	2,5 bar
Temp. Bereich:	-10 °C bis +60 °C
Durchfluss 6bar und 10bar:	1500 NI/min (G 1/4), 4600 NI/min (G 1/2)
Elektrischer Anschluss:	Gerätestecker PG 9, Form B
Schutzart:	IP 65 (DIN 46244)
Gehäuse:	Aluminium eloxiert, blau
Kolbenschieber:	Edelstahl
Dichtmaterial:	NBR

Hinweis: Weitere Angaben auf Anfrage.

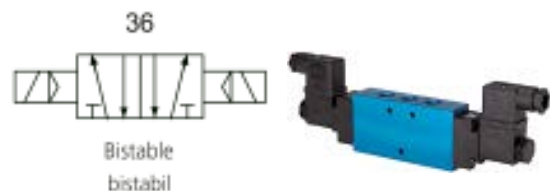

Bezeichnung	Anschluss	Spannung	DN	Schaltbild Nummer
K- 07 15 02 25	G 1/4	24 V DC	8	36
K- 07 15 02 26	G 1/2"	24 V DC	15	36
K- 07 15 02 27	G 1/4	230 V AC, 50 Hz	8	36
K- 07 15 02 28	G 1/2"	230 V AC, 50 Hz	15	36

Web: <http://cat.hansa-flex.com/de/KWV52BEIDSELEKTRO>

K-WV 5/2 EINS PNEU

5/2-Wegeventile, einseitig pneumatisch betätigt

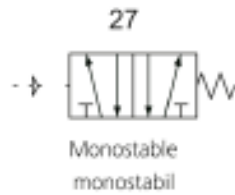

Die Ventilkonstruktion erlaubt durch die Verwendung des Tapered Tee Seal® einen ölfreien Betrieb und stellt keine großen Ansprüche an die Beschaffenheit der Druckluft. Die Ventile sind weitestgehend schmutzresistent und können somit auch unter schwierigen Einsatzbedingungen problemlos eingesetzt werden. Leckagen bzw. das Hängenbleiben des Schiebers werden, auch nach längerem Stillstand, verhindert.

- Funktion:** 5/2-Wege
- Betriebsdruck:** 2,5 - 10 bar; Vakuum bis 10 bar (externe Steuerluft)
- min. Arbeitsdruck:** 2,5 bar
- Temp. Bereich:** -10 °C bis +60 °C
- Durchfluss 6bar und 10bar:** 1500 NI/min (G 1/4), 4600 NI/min (G 1/2)
- Elektrischer Anschluss:** Gerätestecker PG 9, Form B
- Schutzart:** IP 65 (DIN 46244)
- Gehäuse:** Aluminium eloxiert, blau
- Kolbenschieber:** Edelstahl
- Dichtmaterial:** NBR

Hinweis: Weitere Angaben auf Anfrage.

Bezeichnung	Anschluss	DN	Schaltbild Nummer
K-07 15 02 17	G 1/4	8	27
K-07 15 02 18	G 1/2"	15	27

Web: <http://cat.hansa-flex.com/de/KWV52EINSPNEU>

K-WV 5/2 BEIDS PNEU

5/2-Wegeventile, beidseitig pneumatisch betätigt

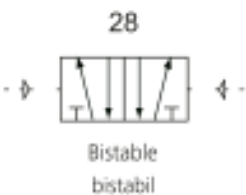

Die Ventilkonstruktion erlaubt durch die Verwendung des Tapered Tee Seal® einen ölfreien Betrieb und stellt keine großen Ansprüche an die Beschaffenheit der Druckluft. Die Ventile sind weitestgehend schmutzresistent und können somit auch unter schwierigen Einsatzbedingungen problemlos eingesetzt werden. Leckagen bzw. das Hängenbleiben des Schiebers werden, auch nach längerem Stillstand, verhindert.

- Funktion:** 5/2-Wege
- Betriebsdruck:** 2,5 - 10 bar; Vakuum bis 10 bar (externe Steuerluft)
- min. Arbeitsdruck:** 2,5 bar
- Temp. Bereich:** -10 °C bis +60 °C
- Durchfluss 6bar und 10bar:** 1500 NI/min (G 1/4), 4600 NI/min (G 1/2)
- Elektrischer Anschluss:** Gerätestecker PG 9, Form B
- Schutzart:** IP 65 (DIN 46244)
- Gehäuse:** Aluminium eloxiert, blau
- Kolbenschieber:** Edelstahl
- Dichtmaterial:** NBR

Hinweis: Weitere Angaben auf Anfrage.

Bezeichnung	Anschluss	DN	Schaltbild Nummer
K-07 15 02 19	G 1/4	8	28
K-07 15 02 20	G 1/2"	15	28

Web: <http://cat.hansa-flex.com/de/KWV52BEIDSPNEU>

K-WV 3/2 MECHA STOESSEL M3

3/2-Wegeventile, mechanisch betätigt, Stößel, NC

Betriebsdruck: 0 - 10 bar
Temp. Bereich: -20 °C bis +70 °C
Durchflusswertmessung: bei P1 = 8 bar, P2 = 6 bar und Druckabfall $\Delta p = 1$ bar
Ventilkörper: Aluminiumlegierung

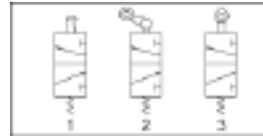

Hinweis: Weitere Angaben auf Anfrage.

Bezeichnung	Anschluss	Entlüftungsanschluss	Durchfluss L/min	Schaltbild Nummer
K-07 15 01 67	G 1/8	G 1/8	450	1
K-07 15 01 68	G 1/4	G 1/4	550	1

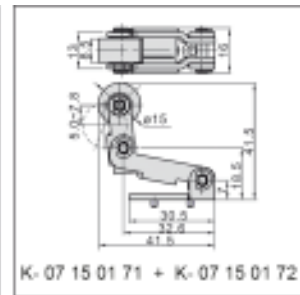
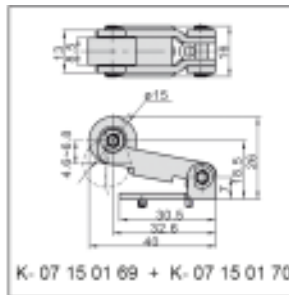
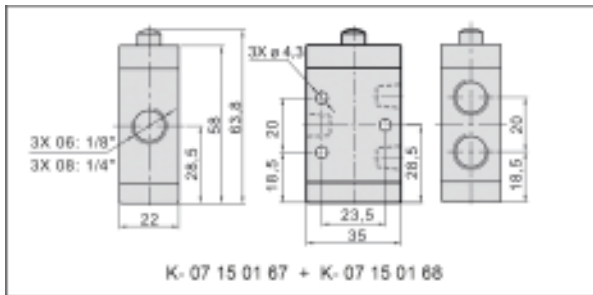

Web: <http://cat.hansa-flex.com/de/KWV32MECHASTOESSELM3>

K-WV 3/2 MECHA ROLLENHEBEL M3

3/2-Wegeventile, mechanisch betätigt, Rollenhebel, NC

Betriebsdruck: 0 - 10 bar
Temp. Bereich: -20 °C bis +70 °C
Durchflusswertmessung: bei P1 = 8 bar, P2 = 6 bar und Druckabfall $\Delta p = 1$ bar
Ventilkörper: Aluminiumlegierung

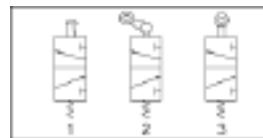

Hinweis: Weitere Angaben auf Anfrage.

Bezeichnung	Anschluss	Entlüftungsanschluss	Durchfluss L/min	Schaltbild Nummer
K-07 15 01 69	G 1/8	G 1/8	450	3
K-07 15 01 70	G 1/4	G 1/4	550	3

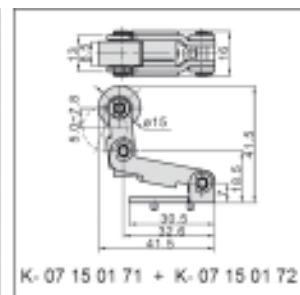
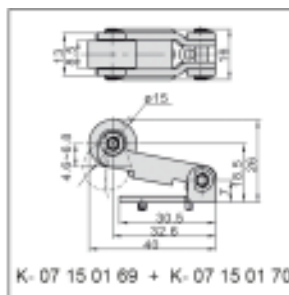
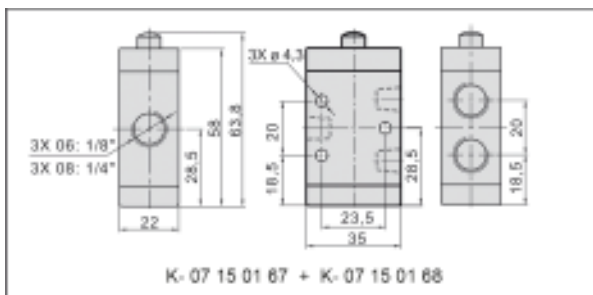

Web: <http://cat.hansa-flex.com/de/KWV32MECHAROLLENHEBELM3>

K-WV 3/2 MECHA ROLLENHEB RUECKL M3

3/2-Wegeventile, mechanisch betätigt, Rollenhebel mit freiem Rücklauf, NC

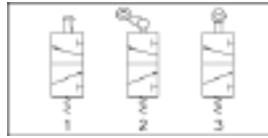

Betriebsdruck: 0 - 10 bar
Temp. Bereich: -20 °C bis +70 °C
Durchflusswertmessung: bei P1 = 8 bar, P2 = 6 bar und Druckabfall Δp = 1 bar
Ventilkörper: Aluminiumlegierung

Hinweis: Weitere Angaben auf Anfrage.

Bezeichnung	Anschluss	Entlüftungsanschluss	Durchfluss L/min	Schaltbild Nummer
K-07 15 01 71	G 1/8	G 1/8	450	2
K-07 15 01 72	G 1/4	G 1/4	550	2

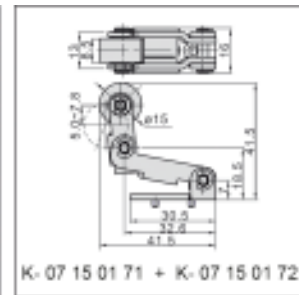
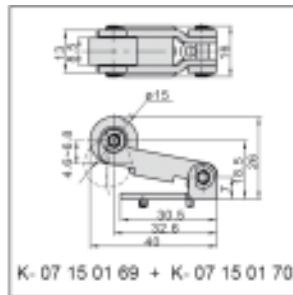
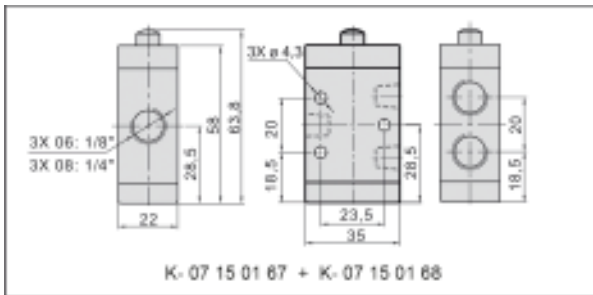

Web: <http://cat.hansa-flex.com/de/KWV32MECHAROLLENHEBRUECKLM3>

K-WV 5/2 MECHA STOESSEL M5

5/2-Wegeventile, mechanisch betätigt, Stößel

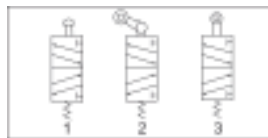

Betriebsdruck: 0 - 10 bar
Temp. Bereich: -20 °C bis +70 °C
Durchflusswertmessung: bei P1 = 8 bar, P2 = 6 bar und Druckabfall Δp = 1 bar
Ventilkörper: Aluminiumlegierung

Hinweis: Weitere Angaben auf Anfrage.

Bezeichnung	Anschluss	Entlüftungsanschluss	Durchfluss L/min	Schaltbild Nummer
K-07 15 03 10	G 1/8	G 1/8	450	1
K-07 15 03 11	G 1/4	G 1/8	550	1

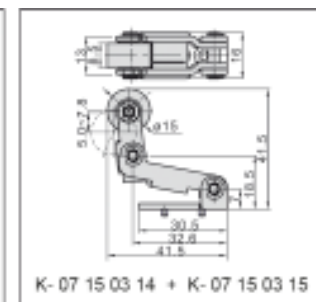
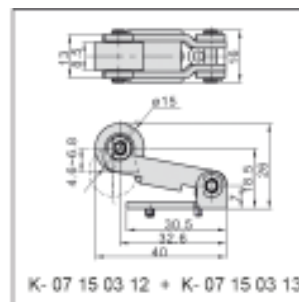
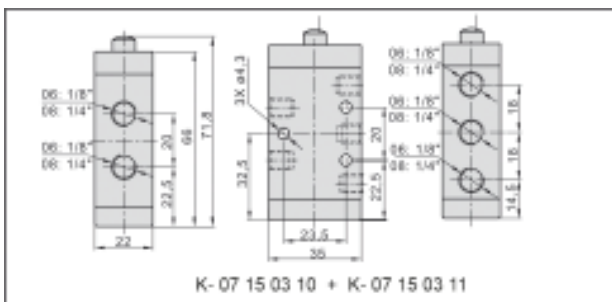

Web: <http://cat.hansa-flex.com/de/KWV52MECHASTOESSELM5>

7

K-WV 5/2 MECHA ROLLENHEBEL M5

5/2-Wegeventile, mechanisch betätigt, Rollenhebel

Betriebsdruck: 0 - 10 bar
Temp. Bereich: -20 °C bis +70 °C
Durchflusswertmessung: bei P1 = 8 bar, P2 = 6 bar und Druckabfall Δp = 1 bar
Ventilkörper: Aluminiumlegierung

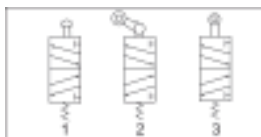

Hinweis: Weitere Angaben auf Anfrage.

Bezeichnung	Anschluss	Entlüftungsanschluss	Durchfluss L/min	Schaltbild Nummer
K-07 15 03 12	G 1/8	G 1/8	450	3
K-07 15 03 13	G 1/4	G 1/8	550	3

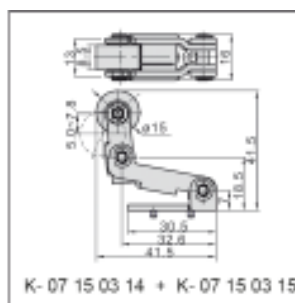
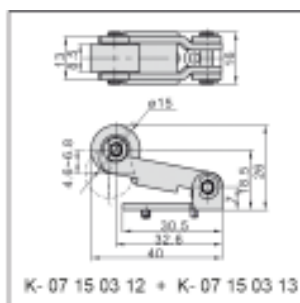
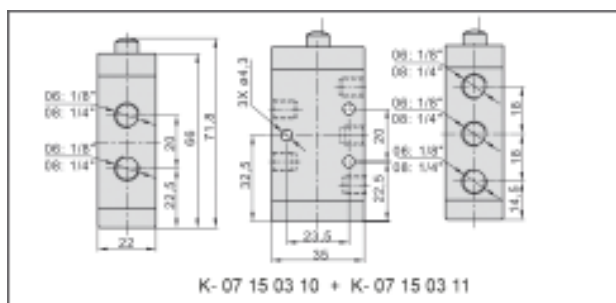

Web: <http://cat.hansa-flex.com/de/KWV52MECHAROLLENHEBELM5>

K-WV 5/2 MECHA ROLLENHEB RUECKL M5

5/2-Wegeventile, mechanisch betätigt, Rollenhebel mit freiem Rücklauf

Betriebsdruck: 0 - 10 bar
Temp. Bereich: -20 °C bis +70 °C
Durchflusswertmessung: bei P1 = 8 bar, P2 = 6 bar und Druckabfall Δp = 1 bar
Ventilkörper: Aluminiumlegierung

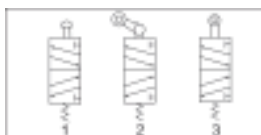

Hinweis: Weitere Angaben auf Anfrage.

Bezeichnung	Anschluss	Entlüftungsanschluss	Durchfluss L/min	Schaltbild Nummer
K-07 15 03 14	G 1/8	G 1/8	450	2
K-07 15 03 15	G 1/4	G 1/8	550	2

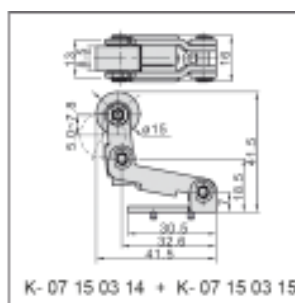
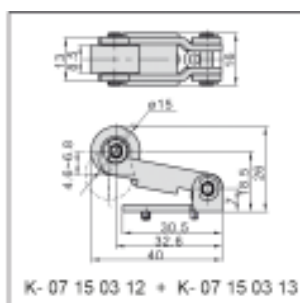
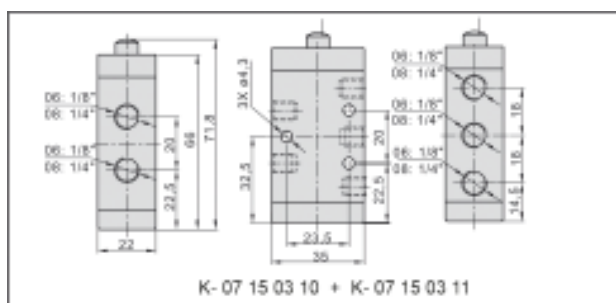

Web: <http://cat.hansa-flex.com/de/KWV52MECHAROLLENHEBRUECKLMS>

K-WV 3/2 MANU L HEBEL M3

3/2-Wegeventile, manuell betätigt, mit langem Hebel, NC, monostabil

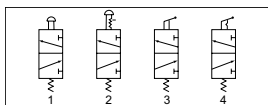

Betriebsdruck: 0 - 10 bar
Temp. Bereich: -20 °C bis +70 °C
Durchflusswertmessung: bei P1 = 8 bar, P2 = 6 bar und Druckabfall $\Delta p = 1$ bar
Ventilkörper: Aluminiumlegierung

Hinweis: Weitere Angaben auf Anfrage.

Bezeichnung	Anschluss	Entlüftungsanschluss	Durchfluss L/min	Farbe Schalthebel	Schaltbild Nummer
K-07 15 01 41	G 1/8	G 1/8	450	schwarz	3
K-07 15 01 42	G 1/4	G 1/4	550	schwarz	3

Web: <http://cat.hansa-flex.com/de/KWV32MANULHEBELM3>

K-WV 3/2 MANU K HEBEL M3

3/2-Wegeventile, manuell betätigt, mit kurzem Hebel, NC, monostabil

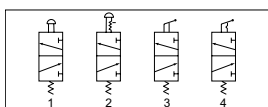

Betriebsdruck: 0 - 10 bar
Temp. Bereich: -20 °C bis +70 °C
Durchflusswertmessung: bei P1 = 8 bar, P2 = 6 bar und Druckabfall $\Delta p = 1$ bar
Ventilkörper: Aluminiumlegierung

Hinweis: Weitere Angaben auf Anfrage.

Bezeichnung	Anschluss	Entlüftungsanschluss	Durchfluss L/min	Farbe Schalthebel	Schaltbild Nummer
K-07 15 01 43	G 1/8	G 1/8	450	schwarz	3
K-07 15 01 44	G 1/4	G 1/4	550	schwarz	3

Web: <http://cat.hansa-flex.com/de/KWV32MANUKHEBELM3>

K-WV 3/2 MANU KIPPHEBEL M3

3/2-Wegeventile, manuell betätigt, mit Kipphebel, NC, bistabil

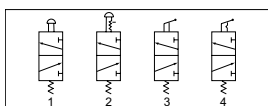

Betriebsdruck: 0 - 10 bar
Temp. Bereich: -20 °C bis +70 °C
Durchflusswertmessung: bei P1 = 8 bar, P2 = 6 bar und Druckabfall $\Delta p = 1$ bar
Ventilkörper: Aluminiumlegierung

Hinweis: Weitere Angaben auf Anfrage.

Bezeichnung	Anschluss	Entlüftungsanschluss	Durchfluss L/min	Farbe Schalthebel	Schaltbild Nummer
K-07 15 01 45	G 1/8	G 1/8	450	schwarz	4
K-07 15 01 46	G 1/4	G 1/4	550	schwarz	4

Web: <http://cat.hansa-flex.com/de/KWV32MANUKIPPHEBELM3>

K-WV 3/2 MANU DRUCKKNOPF SCHALT M3

3/2-Wegeventile, manuell betätigt, mit Druckknopf, NC, monostabil, für Schalttafeleinbau

Betriebsdruck: 0 - 10 bar
Temp. Bereich: -20 °C bis +70 °C
Durchflusswertmessung: bei P1 = 8 bar, P2 = 6 bar und Druckabfall $\Delta p = 1$ bar
Ventilkörper: Aluminiumlegierung

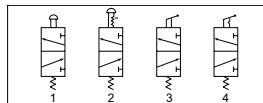

Hinweis: Weitere Angaben auf Anfrage.

Bezeichnung	Anschluss	Entlüftungsanschluss	Durchfluss L/min	Farbe Schalthebel	Schalbild Nummer
K-07 15 01 47	G 1/8	G 1/8	450	schwarz	1
K-07 15 01 48	G 1/8	G 1/8	450	rot	1
K-07 15 01 49	G 1/8	G 1/8	450	grün	1
K-07 15 01 50	G 1/4	G 1/4	550	schwarz	1
K-07 15 01 51	G 1/4	G 1/4	550	rot	1
K-07 15 01 52	G 1/4	G 1/4	550	grün	1

Web: <http://cat.hansa-flex.com/de/KWV32MANUDRUCKKNOPFSCHALTM3>

K-WV 3/2 MANU PILZTAST SCHALT M3

3/2-Wegeventile, manuell betätigt, mit Pilztaster, NC, monostabil, für Schalttafeleinbau

Betriebsdruck: 0 - 10 bar
Temp. Bereich: -20 °C bis +70 °C
Durchflusswertmessung: bei P1 = 8 bar, P2 = 6 bar und Druckabfall $\Delta p = 1$ bar
Ventilkörper: Aluminiumlegierung

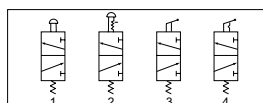

Hinweis: Weitere Angaben auf Anfrage.

Bezeichnung	Anschluss	Entlüftungsanschluss	Durchfluss L/min	Farbe Schalthebel	Schalbild Nummer
K-07 15 01 53	G 1/8	G 1/8	450	schwarz	1
K-07 15 01 54	G 1/8	G 1/8	450	rot	1
K-07 15 01 55	G 1/8	G 1/8	450	grün	1
K-07 15 01 56	G 1/4	G 1/4	550	schwarz	1
K-07 15 01 57	G 1/4	G 1/4	550	rot	1
K-07 15 01 58	G 1/4	G 1/4	550	grün	1

Web: <http://cat.hansa-flex.com/de/KWV32MANUPILZTASTSCHALTM3>

K-WV 3/2 MANU K DREHHEBEL M3

3/2-Wegeventile, manuell betätigt, mit kurzem Drehhebel, NC, monostabil, für Schalttafeleinbau

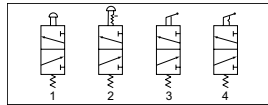

Betriebsdruck: 0 - 10 bar
Temp. Bereich: -20 °C bis +70 °C
Durchflusswertmessung: bei P1 = 8 bar, P2 = 6 bar und Druckabfall $\Delta p = 1$ bar
Ventilkörper: Aluminiumlegierung

Hinweis: Weitere Angaben auf Anfrage.

Bezeichnung	Anschluss	Entlüftungsanschluss	Durchfluss L/min	Farbe Schalthebel	Schaltbild Nummer
K-07 15 01 59	G 1/8	G 1/8	450	schwarz	3
K-07 15 01 60	G 1/8	G 1/8	450	rot	3
K-07 15 01 61	G 1/8	G 1/8	450	grün	3
K-07 15 01 62	G 1/4	G 1/4	550	schwarz	3
K-07 15 01 63	G 1/4	G 1/4	550	rot	3
K-07 15 01 64	G 1/4	G 1/4	550	grün	3

Web: <http://cat.hansa-flex.com/de/KWV32MANUKDREHHEBELM3>

K-WV 3/2 MANU PILZTAST NOT SCHAL M3

3/2-Wegeventile, manuell betätigt, Pilztaster mit Notrastung, NC, bistabil, für Schalttafeleinbau

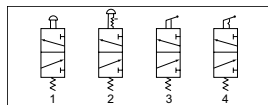

Betriebsdruck: 0 - 10 bar
Temp. Bereich: -20 °C bis +70 °C
Durchflusswertmessung: bei P1 = 8 bar, P2 = 6 bar und Druckabfall $\Delta p = 1$ bar
Ventilkörper: Aluminiumlegierung

Hinweis: Weitere Angaben auf Anfrage.

Bezeichnung	Anschluss	Entlüftungsanschluss	Durchfluss L/min	Farbe Schalthebel	Schaltbild Nummer
K-07 15 01 65	G 1/8	G 1/8	450	rot	2
K-07 15 01 66	G 1/4	G 1/4	550	rot	2

Web: <http://cat.hansa-flex.com/de/KWV32MANUPILZTASTNOTSCHALM3>

K-WV 5/2 MANU L HEBEL M5

5/2-Wegeventile, manuell betätigt, mit langem Hebel, monostabil

Betriebsdruck: 0 - 10 bar
Temp. Bereich: -20 °C bis +70 °C
Durchflusswertmessung: bei P1 = 8 bar, P2 = 6 bar und Druckabfall $\Delta p = 1$ bar
Ventilkörper: Aluminiumlegierung

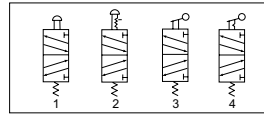

Hinweis: Weitere Angaben auf Anfrage.

Bezeichnung	Anschluss	Entlüftungsanschluss	Durchfluss L/min	Farbe Schalthebel	Schaltbild Nummer
K- 07 15 02 84	G 1/8	G 1/8	450	schwarz	3
K- 07 15 02 85	G 1/4	G 1/8	550	schwarz	3

Web: <http://cat.hansa-flex.com/de/KWV52MANULHEBELM5>

K-WV 5/2 MANU K HEBEL M5

5/2-Wegeventile, manuell betätigt, mit kurzem Hebel, monostabil

Betriebsdruck: 0 - 10 bar
Temp. Bereich: -20 °C bis +70 °C
Durchflusswertmessung: bei P1 = 8 bar, P2 = 6 bar und Druckabfall $\Delta p = 1$ bar
Ventilkörper: Aluminiumlegierung

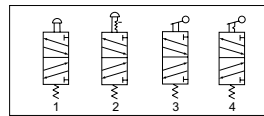

Hinweis: Weitere Angaben auf Anfrage.

Bezeichnung	Anschluss	Entlüftungsanschluss	Durchfluss L/min	Farbe Schalthebel	Schaltbild Nummer
K- 07 15 02 86	G 1/8	G 1/8	450	schwarz	3
K- 07 15 02 87	G 1/4	G 1/8	550	schwarz	3

Web: <http://cat.hansa-flex.com/de/KWV52MANUKHEBELM5>

K-WV 5/2 MANU KIPPHEBEL M5

5/2-Wegeventile, manuell betätigt, mit Kipphebel, bistabil

Betriebsdruck: 0 - 10 bar
Temp. Bereich: -20 °C bis +70 °C
Durchflusswertmessung: bei P1 = 8 bar, P2 = 6 bar und Druckabfall $\Delta p = 1$ bar
Ventilkörper: Aluminiumlegierung

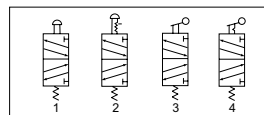

Hinweis: Weitere Angaben auf Anfrage.

Bezeichnung	Anschluss	Entlüftungsanschluss	Durchfluss L/min	Farbe Schalthebel	Schaltbild Nummer
K- 07 15 02 88	G 1/8	G 1/8	450	schwarz	4
K- 07 15 02 89	G 1/4	G 1/8	550	schwarz	4

Web: <http://cat.hansa-flex.com/de/KWV52MANUKIPPHEBELM5>

K-WV 5/2 MANU DRUCKKNOPF SCHALT M5

5/2-Wegeventile, manuell betätigt, mit Druckknopf, monostabil, für Schalttafeleinbau

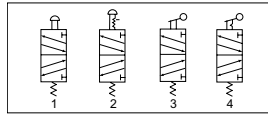

Betriebsdruck: 0 - 10 bar
Temp. Bereich: -20 °C bis +70 °C
Durchflusswertmessung: bei P1 = 8 bar, P2 = 6 bar und Druckabfall Δp = 1 bar
Ventilkörper: Aluminiumlegierung

Hinweis: Weitere Angaben auf Anfrage.

Bezeichnung	Anschluss	Entlüftungsanschluss	Durchfluss L/min	Farbe Schalthebel	Schaltbild Nummer
K-07 15 02 90	G 1/8	G 1/8	450	schwarz	1
K-07 15 02 91	G 1/8	G 1/8	450	rot	1
K-07 15 02 92	G 1/8	G 1/8	450	grün	1
K-07 15 02 93	G 1/4	G 1/8	550	schwarz	1
K-07 15 02 94	G 1/4	G 1/8	550	rot	1
K-07 15 02 95	G 1/4	G 1/8	550	grün	1

Web: <http://cat.hansa-flex.com/de/KWV52MANUDRUCKKNOPFSCHALTM5>

K-WV 5/2 MANU PILZTAST SCHALT M5

5/2-Wegeventile, manuell betätigt, mit Pilztaster, monostabil, für Schalttafeleinbau

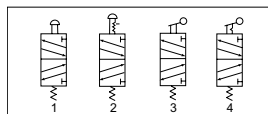

Betriebsdruck: 0 - 10 bar
Temp. Bereich: -20 °C bis +70 °C
Durchflusswertmessung: bei P1 = 8 bar, P2 = 6 bar und Druckabfall Δp = 1 bar
Ventilkörper: Aluminiumlegierung

Hinweis: Weitere Angaben auf Anfrage.

Bezeichnung	Anschluss	Entlüftungsanschluss	Durchfluss L/min	Farbe Schalthebel	Schaltbild Nummer
K-07 15 02 96	G 1/8	G 1/8	450	schwarz	1
K-07 15 02 97	G 1/8	G 1/8	450	rot	1
K-07 15 02 98	G 1/8	G 1/8	450	grün	1
K-07 15 02 99	G 1/4	G 1/8	550	schwarz	1
K-07 15 03 00	G 1/4	G 1/8	550	rot	1
K-07 15 03 01	G 1/4	G 1/8	550	grün	1

Web: <http://cat.hansa-flex.com/de/KWV52MANUPILZTASTSCHALTM5>

7

K-WV 5/2 MANU K DREHHEB SCHALT M5

5/2-Wegeventile, manuell betätigt, mit kurzem Drehhebel, monostabil, für Schalttafeleinbau

Betriebsdruck: 0 - 10 bar
Temp. Bereich: -20 °C bis +70 °C
Durchflusswertmessung: bei P1 = 8 bar, P2 = 6 bar und Druckabfall $\Delta p = 1$ bar
Ventilkörper: Aluminiumlegierung

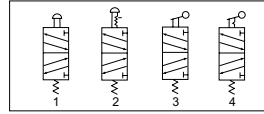

Hinweis: Weitere Angaben auf Anfrage.

Bezeichnung	Anschluss	Entlüftungsanschluss	Durchfluss L/min	Farbe Schalthebel	Schaltbild Nummer
K-07 15 03 02	G 1/8	G 1/8	450	schwarz	3
K-07 15 03 03	G 1/8	G 1/8	450	rot	3
K-07 15 03 04	G 1/8	G 1/8	450	grün	3
K-07 15 03 05	G 1/4	G 1/8	550	schwarz	3
K-07 15 03 06	G 1/4	G 1/8	550	rot	3
K-07 15 03 07	G 1/4	G 1/8	550	grün	3

Web: <http://cat.hansa-flex.com/de/KWV52MANUKDREHHEBSCHALTM5>

K-WV 5/2 MANU PILZTAS NOT SCHALT M5

5/2-Wegeventile, manuell betätigt, Pilztaster mit Notrastung, bistabil, für Schalttafeleinbau

Betriebsdruck: 0 - 10 bar
Temp. Bereich: -20 °C bis +70 °C
Durchflusswertmessung: bei P1 = 8 bar, P2 = 6 bar und Druckabfall $\Delta p = 1$ bar
Ventilkörper: Aluminiumlegierung

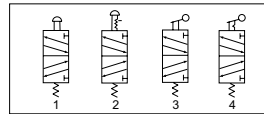

Hinweis: Weitere Angaben auf Anfrage.

Bezeichnung	Anschluss	Entlüftungsanschluss	Durchfluss L/min	Farbe Schalthebel	Schaltbild Nummer
K-07 15 03 08	G 1/8	G 1/8	450	rot	2
K-07 15 03 09	G 1/4	G 1/8	550	rot	2

Web: <http://cat.hansa-flex.com/de/KWV52MANUPILZTASNOTSCHALTM5>

K-WV 5/2 HANDHEBEL RASTEND 4H

5/2-Wegeventile, Handhebelbetätigung, mit Hebelverrasterung

Betriebsdruck: 0 - 8 bar
Temp. Bereich: -20 °C bis +70 °C
Durchflusswertmessung: bei P1 = 8 bar, P2 = 6 bar und Druckabfall $\Delta p = 1$ bar
Ventilkörper: Aluminiumlegierung

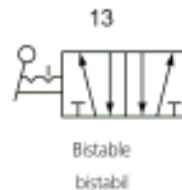

Hinweis: Weitere Angaben auf Anfrage.

Bezeichnung	Anschluss Ausgang	Anschluss Eingang	Entlüftungsanschluss	Durchfluss L/min	Schaltbild Nummer	Baugröße
K-07 15 02 75	G 1/8	G 1/8	G 1/8	750	13	200



K-WV 5/2 HANDHEBEL RASTEND 4H

(Fortsetzung)

5/2-Wegeventile, Handhebelbetätigung, mit Hebelverrasterung

Bezeichnung	Anschluss Ausgang	Anschluss Eingang	Entlüftungsanschluss	Durchfluss L/min	Schaltbild Nummer	Baugröße
K-07 15 02 76	G 1/4	G 1/4	G 1/8	850	13	200
K-07 15 02 77	G 1/4	G 1/4	G 1/4	1300	13	300
K-07 15 02 78	G 3/8	G 3/8	G 1/4	1500	13	300

Web: <http://cat.hansa-flex.com/de/KWV52HANDHEBELRASTEND4H>

K-WV 5/3 HANDHEBEL MITTELST 4H

5/3-Wegeventile, Handhebelbetätigung, Mittelstellung geschlossen, rastend

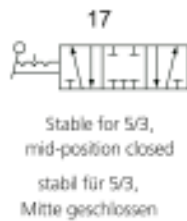

Betriebsdruck: 0 - 8 bar
Temp. Bereich: -20 °C bis +70 °C
Durchflusswertmessung: bei P1 = 8 bar, P2 = 6 bar und Druckabfall Δp = 1 bar
Ventilkörper: Aluminiumlegierung

Hinweis: Weitere Angaben auf Anfrage.

Bezeichnung	Anschluss Ausgang	Anschluss Eingang	Entlüftungsanschluss	Durchfluss L/min	Schaltbild Nummer
K-07 15 04 17	G 1/8	G 1/8	G 1/8	750	17
K-07 15 04 18	G 1/4	G 1/4	G 1/8	850	17
K-07 15 04 19	G 1/4	G 1/4	G 1/4	1300	17
K-07 15 04 20	G 3/8	G 3/8	G 1/4	1500	17

Web: <http://cat.hansa-flex.com/de/KWV53HANDHEBELMITTELST4H>

K-WV 3/2 DRUCKKNOPF SCHALT 3L

3/2-Wegeventile, Druckknopfbetätigung, für Schalttafeleinbau



Handhebel rastet nach Druck- bzw. Ziehbetätigung ein.
Betriebsdruck: 0 - 8 bar
Temp. Bereich: -20 °C bis +70 °C
Durchflusswertmessung: bei P1 = 8 bar, P2 = 6 bar und Druckabfall Δp = 1 bar
Ventilkörper: Aluminiumlegierung

Hinweis: Weitere Angaben auf Anfrage.

Bezeichnung	Anschluss	Entlüftungsanschluss	Durchfluss L/min	Baugröße
K-07 15 01 36	G 1/8	G 1/8	500	100
K-07 15 01 37	G 1/8	G 1/8	750	200
K-07 15 01 38	G 1/4	G 1/4	850	200
K-07 15 01 39	G 1/4	G 1/4	1300	300
K-07 15 01 40	G 3/8	G 3/8	1500	300

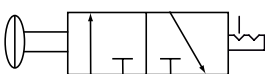

Web: <http://cat.hansa-flex.com/de/KWV32DRUCKKNOPFSCHALT3L>

7

K-WV 5/2 DRUCKKNOPF SCHALT 3L

5/2-Wegeventile, Druckknopfbetätigung, für Schalttafeleinbau

Handhebel rastet nach Druck- bzw. Ziehbetätigung ein.

Betriebsdruck: 0 - 8 bar
Temp. Bereich: -20 °C bis +70 °C
Durchflusswertmessung: bei P1 = 8 bar, P2 = 6 bar und Druckabfall $\Delta p = 1$ bar
Ventilkörper: Aluminiumlegierung

Hinweis: Weitere Angaben auf Anfrage.

Bezeichnung	Anschluss	Entlüftungsanschluss	Durchfluss L/min	Baugröße
K- 07 15 02 79	G 1/8	G 1/8	500	100
K- 07 15 02 80	G 1/8	G 1/8	750	200
K- 07 15 02 81	G 1/4	G 1/8	850	200
K- 07 15 02 82	G 1/4	G 1/4	1300	300
K- 07 15 02 83	G 3/8	G 1/4	1500	300

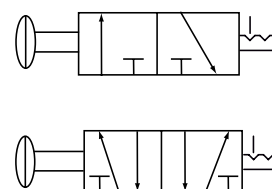
Web: <http://cat.hansa-flex.com/de/KWV52DRUCKKNOPFSCHALT3L>
K-WV 3/2 MONOSTABIL OFFEN 3A

3/2-Wegeventile, monostabil, Ruhestellung offen (NO)

Betriebsdruck: 1,5 - 8 bar
Temp. Bereich: bis +70 °C
Durchflusswertmessung: bei P1 = 8 bar, P2 = 6 bar und Druckabfall $\Delta p = 1$ bar
Steuerluftanschluss: G 1/8
Ventilkörper: Aluminiumlegierung



Hinweis: Weitere Angaben auf Anfrage.

Bezeichnung	Anschluss	Entlüftungsanschluss	Durchfluss L/min	Schaltbild Nummer	Baugröße
K- 07 15 01 73	M 5	M 5	300	24	100
K- 07 15 01 74	G 1/8	G 1/8	500	24	100
K- 07 15 01 75	G 1/8	G 1/8	750	24	200
K- 07 15 01 76	G 1/4	G 1/4	850	24	200
K- 07 15 01 77	G 1/4	G 1/4	1300	24	300
K- 07 15 01 78	G 3/8	G 3/8	1500	24	300

Web: <http://cat.hansa-flex.com/de/KWV32MONOSTABILOFFEN3A>

K-WV 3/2 MONOSTABIL GESCHL 3A

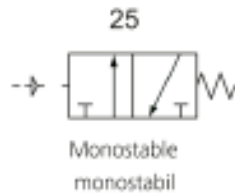
3/2-Wegeventile, monostabil, Ruhestellung geschlossen (NC)



Betriebsdruck: 1,5 - 8 bar
Temp. Bereich: bis +70 °C
Durchflusswertmessung: bei P1 = 8 bar, P2 = 6 bar und Druckabfall $\Delta p = 1$ bar
Steuerluftanschluss: G 1/8
Ventilkörper: Aluminiumlegierung

Hinweis: Weitere Angaben auf Anfrage.

Bezeichnung	Anschluss	Entlüftungsanschluss	Durchfluss L/min	Schaltbild Nummer	Baugröße
K-07 15 01 79	M 5	M 5	300	25	100
K-07 15 01 80	G 1/8	G 1/8	500	25	100
K-07 15 01 81	G 1/8	G 1/8	750	25	200
K-07 15 01 82	G 1/4	G 1/4	850	25	200
K-07 15 01 83	G 1/4	G 1/4	1300	25	300
K-07 15 01 84	G 3/8	G 3/8	1500	25	300

Web: <http://cat.hansa-flex.com/de/KWV32MONOSTABILGESCHL3A>

K-WV 3/2 BISTABIL 3A

3/2-Wegeventile, bistabil

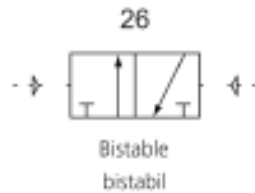

Betriebsdruck: 1,5 - 8 bar
Temp. Bereich: bis +70 °C
Durchflusswertmessung: bei P1 = 8 bar, P2 = 6 bar und Druckabfall $\Delta p = 1$ bar
Steuerluftanschluss: G 1/8
Ventilkörper: Aluminiumlegierung

Hinweis: Weitere Angaben auf Anfrage.

Bezeichnung	Anschluss	Entlüftungsanschluss	Durchfluss L/min	Schaltbild Nummer	Baugröße
K-07 15 01 85	M 5	M 5	300	26	100
K-07 15 01 86	G 1/8	G 1/8	500	26	100
K-07 15 01 87	G 1/8	G 1/8	750	26	200
K-07 15 01 88	G 1/4	G 1/4	850	26	200
K-07 15 01 89	G 1/4	G 1/4	1300	26	300
K-07 15 01 90	G 3/8	G 3/8	1500	26	300

Web: <http://cat.hansa-flex.com/de/KWV32BISTABIL3A>

7

K-WV 5/2 MONOSTABIL 4A

5/2-Wegeventile, monostabil

Betriebsdruck: 1,5 - 8 bar
Temp. Bereich: bis +70 °C
Durchflusswertmessung: bei P1 = 8 bar, P2 = 6 bar und Druckabfall $\Delta p = 1$ bar
Steuerluftanschluss: G 1/8
Ventilkörper: Aluminiumlegierung



Hinweis: Weitere Angaben auf Anfrage.

Bezeichnung	Anschluss	Entlüftungsanschluss	Durchfluss L/min	Schaltbild Nummer	Baugröße
K-07 15 03 16	M 5	M 5	300	27	100
K-07 15 03 17	G 1/8	G 1/8	500	27	100
K-07 15 03 18	G 1/8	G 1/8	750	27	200
K-07 15 03 19	G 1/4	G 1/8	850	27	200
K-07 15 03 20	G 1/4	G 1/4	1300	27	300
K-07 15 03 21	G 3/8	G 1/4	1500	27	300
K-07 15 03 22	G 1/2"	G 1/2	2000	27	400

Web: <http://cat.hansa-flex.com/de/KWV52MONOSTABIL4A>

K-WV 5/2 BISTABIL 4A

5/2-Wegeventile, bistabil

Betriebsdruck: 1,5 - 8 bar
Temp. Bereich: bis +70 °C
Durchflusswertmessung: bei P1 = 8 bar, P2 = 6 bar und Druckabfall $\Delta p = 1$ bar
Steuerluftanschluss: G 1/8
Ventilkörper: Aluminiumlegierung

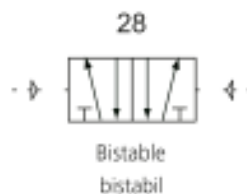

Hinweis: Weitere Angaben auf Anfrage.

Bezeichnung	Anschluss	Entlüftungsanschluss	Durchfluss L/min	Schaltbild Nummer	Baugröße
K-07 15 03 23	M 5	M 5	300	28	100
K-07 15 03 24	G 1/8	G 1/8	500	28	100
K-07 15 03 25	G 1/8	G 1/8	750	28	200
K-07 15 03 26	G 1/4	G 1/8	850	28	200
K-07 15 03 27	G 1/4	G 1/4	1300	28	300
K-07 15 03 28	G 3/8	G 1/4	1500	28	300
K-07 15 03 29	G 1/2"	G 1/2	2000	28	400

Web: <http://cat.hansa-flex.com/de/KWV52BISTABIL4A>

K-WV 5/3 PNEU ZENTRUM GESCHLOSS 4A

5/3-Wegeventile, Zentrum geschlossen



Betriebsdruck: 1,5 - 8 bar
Temp. Bereich: bis +70 °C
Durchflusswertmessung: bei P1 = 8 bar, P2 = 6 bar und Druckabfall $\Delta p = 1$ bar
Steuerluftanschluss: G 1/8
Ventilkörper: Aluminiumlegierung

Hinweis: Weitere Angaben auf Anfrage.

Bezeichnung	Anschluss	Entlüftungsanschluss	Durchfluss L/min	Schaltbild Nummer	Baugröße
K-07 15 04 21	M 5	M 5	250	29	100
K-07 15 04 22	G 1/8	G 1/8	400	29	100
K-07 15 04 23	G 1/8	G 1/8	550	29	200
K-07 15 04 24	G 1/4	G 1/8	550	29	200
K-07 15 04 25	G 1/4	G 1/4	950	29	300
K-07 15 04 26	G 3/8	G 1/4	950	29	300
K-07 15 04 27	G 1/2"	G 1/2	1600	29	400

Web: <http://cat.hansa-flex.com/de/KWV53PNEUZENTRUMGESCHLOSS4A>

K-WV 5/3 PNEU ZENTRUM ENTLUEFTET 4A

5/3-Wegeventile, Zentrum entlüftet



Betriebsdruck: 1,5 - 8 bar
Temp. Bereich: bis +70 °C
Durchflusswertmessung: bei P1 = 8 bar, P2 = 6 bar und Druckabfall $\Delta p = 1$ bar
Steuerluftanschluss: G 1/8
Ventilkörper: Aluminiumlegierung

Hinweis: Weitere Angaben auf Anfrage.

Bezeichnung	Anschluss	Entlüftungsanschluss	Durchfluss L/min	Schaltbild Nummer	Baugröße
K-07 15 04 28	M 5	M 5	250	30	100
K-07 15 04 29	G 1/8	G 1/8	400	30	100
K-07 15 04 30	G 1/8	G 1/8	550	30	200
K-07 15 04 31	G 1/4	G 1/8	550	30	200
K-07 15 04 32	G 1/4	G 1/4	950	30	300
K-07 15 04 33	G 3/8	G 1/4	950	30	300
K-07 15 04 34	G 1/2"	G 1/2	1600	30	400

Web: <http://cat.hansa-flex.com/de/KWV53PNEUZENTRUMENTLUEFTET4A>

7

K-WV 5/3 PNEU ZENTRUM BELUEFTET 4A

5/3-Wegeventile, Zentrum belüftet

Betriebsdruck: 1,5 - 8 bar
Temp. Bereich: bis +70 °C
Durchflusswertmessung: bei P1 = 8 bar, P2 = 6 bar und Druckabfall $\Delta p = 1$ bar
Steuerluftanschluss: G 1/8
Ventilkörper: Aluminiumlegierung



Hinweis: Weitere Angaben auf Anfrage.

Bezeichnung	Anschluss	Entlüftungsanschluss	Durchfluss L/min	Schaltbild Nummer	Baugröße
K-07 15 04 35	M 5	M 5	250	31	100
K-07 15 04 36	G 1/8	G 1/8	400	31	100
K-07 15 04 37	G 1/8	G 1/8	550	31	200
K-07 15 04 38	G 1/4	G 1/8	550	31	200
K-07 15 04 39	G 1/4	G 1/4	950	31	300
K-07 15 04 40	G 3/8	G 1/4	950	31	300
K-07 15 04 41	G 1/2"	G 1/2	1600	31	400

Web: <http://cat.hansa-flex.com/de/KWV53PNEUZENTRUMBELUEFTET4A>

K-WV 3/2 ELEKTROPNEU MONO OFFEN 3V

3/2-Wegeventile, monostabil, Ruhestellung offen (NO)

Betriebsdruck: 1,5 - 8 bar
Temp. Bereich: -20 °C bis +70 °C
Durchflusswertmessung: bei P1 = 8 bar, P2 = 6 bar und Druckabfall $\Delta p = 1$ bar
Elektrischer Anschluss: Gerätesteckdose Form B nach ISO 4400
min. Arbeitsdruck: 1,5 bar
Schutzart: IP 65
Ventilkörper: Aluminiumlegierung

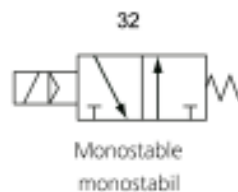

Hinweis: Weitere Angaben auf Anfrage.

Bezeichnung	Anschluss	Entlüftungsanschluss	Durchfluss L/min	Schaltbild Nummer	Spannung	Baugröße
K-07 15 01 00	M 5	M 5	300	32	24 V DC	100
K-07 15 01 01	G 1/8	G 1/8	500	32	24 V DC	100
K-07 15 01 02	G 1/8	G 1/8	750	32	24 V DC	200
K-07 15 01 03	G 1/4	G 1/4	850	32	24 V DC	200
K-07 15 01 04	G 1/4	G 1/4	1300	32	24 V DC	300
K-07 15 01 05	G 3/8	G 3/8	1500	32	24 V DC	300
K-07 15 01 06	M 5	M 5	300	32	230 V, 50 Hz	100
K-07 15 01 07	G 1/8	G 1/8	500	32	230 V, 50 Hz	100
K-07 15 01 08	G 1/8	G 1/8	750	32	230 V, 50 Hz	200
K-07 15 01 09	G 1/4	G 1/4	850	32	230 V, 50 Hz	200
K-07 15 01 10	G 1/4	G 1/4	1300	32	230 V, 50 Hz	300
K-07 15 01 11	G 3/8	G 3/8	1500	32	230 V, 50 Hz	300

Web: <http://cat.hansa-flex.com/de/KWV32ELEKTROPNEUMONOOFFEN3V>

K-WV 3/2 ELEKTROPNEU MONO GESCHL 3V

3/2-Wegeventile, monostabil, Ruhestellung geschlossen (NC)

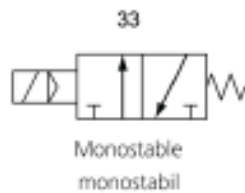

Betriebsdruck: 1,5 - 8 bar
Temp. Bereich: -20 °C bis +70 °C
Durchflusswertmessung: bei P1 = 8 bar, P2 = 6 bar und Druckabfall $\Delta p = 1$ bar
Elektrischer Anschluss: Gerätesteckdose Form B nach ISO 4400
min. Arbeitsdruck: 1,5 bar
Schutzart: IP 65
Ventilkörper: Aluminiumlegierung

Hinweis: Weitere Angaben auf Anfrage.

Bezeichnung	Anschluss	Entlüftungsanschluss	Durchfluss L/min	Schaltbild Nummer	Spannung	Baugröße
K-07 15 01 12	M 5	M 5	300	33	24 V DC	100
K-07 15 01 13	G 1/8	G 1/8	500	33	24 V DC	100
K-07 15 01 14	G 1/8	G 1/8	750	33	24 V DC	200
K-07 15 01 15	G 1/4	G 1/4	850	33	24 V DC	200
K-07 15 01 16	G 1/4	G 1/4	1300	33	24 V DC	300
K-07 15 01 17	G 3/8	G 3/8	1500	33	24 V DC	300
K-07 15 01 18	M 5	M 5	300	33	230 V, 50 Hz	100
K-07 15 01 19	G 1/8	G 1/8	500	33	230 V, 50 Hz	100
K-07 15 01 20	G 1/8	G 1/8	750	33	230 V, 50 Hz	200
K-07 15 01 21	G 1/4	G 1/4	850	33	230 V, 50 Hz	200
K-07 15 01 22	G 1/4	G 1/4	1300	33	230 V, 50 Hz	300
K-07 15 01 23	G 3/8	G 3/8	1500	33	230 V, 50 Hz	300

Web: <http://cat.hansa-flex.com/de/KWV32ELEKTROPNEUMONOGESCHL3V>
K-WV 3/2 ELEKTROPNEU BISTABIL 3V

3/2-Wegeventile, bistabil

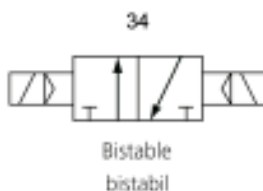

Betriebsdruck: 1,5 - 8 bar
Temp. Bereich: -20 °C bis +70 °C
Durchflusswertmessung: bei P1 = 8 bar, P2 = 6 bar und Druckabfall $\Delta p = 1$ bar
Elektrischer Anschluss: Gerätesteckdose Form B nach ISO 4400
min. Arbeitsdruck: 1,5 bar
Schutzart: IP 65
Ventilkörper: Aluminiumlegierung

Hinweis: Weitere Angaben auf Anfrage.

Bezeichnung	Anschluss	Entlüftungsanschluss	Durchfluss L/min	Schaltbild Nummer	Spannung	Baugröße
K-07 15 01 24	M 5	M 5	300	34	24 V DC	100
K-07 15 01 25	G 1/8	G 1/8	500	34	24 V DC	100
K-07 15 01 26	G 1/8	G 1/8	750	34	24 V DC	200
K-07 15 01 27	G 1/4	G 1/4	850	34	24 V DC	200
K-07 15 01 28	G 1/4	G 1/4	1300	34	24 V DC	300
K-07 15 01 29	G 3/8	G 3/8	1500	34	24 V DC	300
K-07 15 01 30	M 5	M 5	300	34	230 V, 50 Hz	100
K-07 15 01 31	G 1/8	G 1/8	500	34	230 V, 50 Hz	100
K-07 15 01 32	G 1/8	G 1/8	750	34	230 V, 50 Hz	200
K-07 15 01 33	G 1/4	G 1/4	850	34	230 V, 50 Hz	200
K-07 15 01 34	G 1/4	G 1/4	1300	34	230 V, 50 Hz	300
K-07 15 01 35	G 3/8	G 3/8	1500	34	230 V, 50 Hz	300

Web: <http://cat.hansa-flex.com/de/KWV32ELEKTROPNEUBISTABIL3V>

K-WV 5/2 ELEKTROPNEU MONOSTABIL 4V

5/2-Wegeventile, monostabil

Betriebsdruck: 1,5 - 8 bar
Temp. Bereich: -20 °C bis +70 °C
Durchflusswertmessung: bei P1 = 8 bar, P2 = 6 bar und Druckabfall $\Delta p = 1$ bar
Elektrischer Anschluss: Gerätesteckdose Form B nach ISO 4400
min. Arbeitsdruck: 1,5 bar
Schutzart: IP 65
Ventilkörper: Aluminiumlegierung

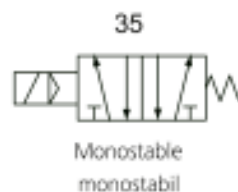

Hinweis: Weitere Angaben auf Anfrage.

Bezeichnung	Anschluss	Entlüftungsanschluss	Durchfluss L/min	Schaltbild Nummer	Spannung	Baugröße
K-07 15 02 47	M 5	M 5	300	35	24 V DC	100
K-07 15 02 48	G 1/8	G 1/8	500	35	24 V DC	100
K-07 15 02 49	G 1/8	G 1/8	750	35	24 V DC	200
K-07 15 02 50	G 1/4	G 1/8	850	35	24 V DC	200
K-07 15 02 51	G 1/4	G 1/4	1300	35	24 V DC	300
K-07 15 02 52	G 3/8	G 1/4	1500	35	24 V DC	300
K-07 15 02 53	G 1/2"	G 1/2	2000	35	24 V DC	400
K-07 15 02 54	M 5	M 5	300	35	230 V, 50 Hz	100
K-07 15 02 55	G 1/8	G 1/8	500	35	230 V, 50 Hz	100
K-07 15 02 56	G 1/8	G 1/8	750	35	230 V, 50 Hz	200
K-07 15 02 57	G 1/4	G 1/8	850	35	230 V, 50 Hz	200
K-07 15 02 58	G 1/4	G 1/4	1300	35	230 V, 50 Hz	300
K-07 15 02 59	G 3/8	G 1/4	1500	35	230 V, 50 Hz	300
K-07 15 02 60	G 1/2"	G 1/2	2000	35	230 V, 50 Hz	400

Web: <http://cat.hansa-flex.com/de/KWV52ELEKTROPNEUMONOSTABIL4V>

K-WV 5/2 ELEKTROPNEU BISTABIL 4V

5/2-Wegeventile, bistabil

Betriebsdruck: 1,5 - 8 bar
Temp. Bereich: -20 °C bis +70 °C
Durchflusswertmessung: bei P1 = 8 bar, P2 = 6 bar und Druckabfall $\Delta p = 1$ bar
Elektrischer Anschluss: Gerätesteckdose Form B nach ISO 4400
min. Arbeitsdruck: 1,5 bar
Schutzart: IP 65
Ventilkörper: Aluminiumlegierung

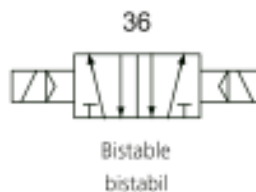

Hinweis: Weitere Angaben auf Anfrage.

Bezeichnung	Anschluss	Entlüftungsanschluss	Durchfluss L/min	Schaltbild Nummer	Spannung	Baugröße
K-07 15 02 61	M 5	M 5	300	36	24 V DC	100
K-07 15 02 62	G 1/8	G 1/8	500	36	24 V DC	100
K-07 15 02 63	G 1/8	G 1/8	750	36	24 V DC	200
K-07 15 02 64	G 1/4	G 1/8	850	36	24 V DC	200
K-07 15 02 65	G 1/4	G 1/4	1300	36	24 V DC	300
K-07 15 02 66	G 3/8	G 1/4	1500	36	24 V DC	300
K-07 15 02 67	G 1/2"	G 1/2	2000	36	24 V DC	400
K-07 15 02 68	M 5	M 5	300	36	230 V, 50 Hz	100
K-07 15 02 69	G 1/8	G 1/8	500	36	230 V, 50 Hz	100
K-07 15 02 70	G 1/8	G 1/8	750	36	230 V, 50 Hz	200
K-07 15 02 71	G 1/4	G 1/8	850	36	230 V, 50 Hz	200
K-07 15 02 72	G 1/4	G 1/4	1300	36	230 V, 50 Hz	300
K-07 15 02 73	G 3/8	G 1/4	1500	36	230 V, 50 Hz	300
K-07 15 02 74	G 1/2"	G 1/2	2000	36	230 V, 50 Hz	400

Web: <http://cat.hansa-flex.com/de/KWV52ELEKTROPNEUBISTABIL4V>

K-WV 5/3 ELEKTROPNEU ZENT GESCHL 4V

5/3-Wegeventile, Zentrum geschlossen



Betriebsdruck: 1,5 - 8 bar
Temp. Bereich: -20 °C bis +70 °C
Durchflusswertmessung: bei P1 = 8 bar, P2 = 6 bar und Druckabfall $\Delta p = 1$ bar
Elektrischer Anschluss: Gerätesteckdose Form B nach ISO 4400
min. Arbeitsdruck: 1,5 bar
Schutzart: IP 65
Ventilkörper: Aluminiumlegierung

Hinweis: Weitere Angaben auf Anfrage.

Bezeichnung	Anschluss	Entlüftungsanschluss	Durchfluss L/min	Schaltbild Nummer	Spannung	Baugröße
K-07 15 03 75	M 5	M 5	250	37	24 V DC	100
K-07 15 03 76	G 1/8	G 1/8	400	37	24 V DC	100
K-07 15 03 77	G 1/8	G 1/8	550	37	24 V DC	200
K-07 15 03 78	G 1/4	G 1/8	550	37	24 V DC	200
K-07 15 03 79	G 1/4	G 1/4	950	37	24 V DC	300
K-07 15 03 80	G 3/8	G 1/4	950	37	24 V DC	300
K-07 15 03 81	G 1/2"	G 1/2	1600	37	24 V DC	400
K-07 15 03 82	M 5	M 5	250	37	230 V, 50 Hz	100
K-07 15 03 83	G 1/8	G 1/8	400	37	230 V, 50 Hz	100
K-07 15 03 84	G 1/8	G 1/8	550	37	230 V, 50 Hz	200
K-07 15 03 85	G 1/4	G 1/8	550	37	230 V, 50 Hz	200
K-07 15 03 86	G 1/4	G 1/4	950	37	230 V, 50 Hz	300
K-07 15 03 87	G 3/8	G 1/4	950	37	230 V, 50 Hz	300
K-07 15 03 88	G 1/2"	G 1/2	1600	37	230 V, 50 Hz	400

Web: <http://cat.hansa-flex.com/de/KWV53ELEKTROPNEUZENTGESCHL4V>

K-WV 5/3 ELEKTROPNEU ZENT ENTLUEF4V

5/3-Wegeventile, Zentrum entlüftet



Betriebsdruck: 1,5 - 8 bar
Temp. Bereich: -20 °C bis +70 °C
Durchflusswertmessung: bei P1 = 8 bar, P2 = 6 bar und Druckabfall $\Delta p = 1$ bar
Elektrischer Anschluss: Gerätesteckdose Form B nach ISO 4400
min. Arbeitsdruck: 1,5 bar
Schutzart: IP 65
Ventilkörper: Aluminiumlegierung

Hinweis: Weitere Angaben auf Anfrage.

Bezeichnung	Anschluss	Entlüftungsanschluss	Durchfluss L/min	Schaltbild Nummer	Spannung	Baugröße
K-07 15 03 89	M 5	M 5	250	38	24 V DC	100
K-07 15 03 90	G 1/8	G 1/8	400	38	24 V DC	100
K-07 15 03 91	G 1/8	G 1/8	550	38	24 V DC	200
K-07 15 03 92	G 1/4	G 1/8	550	38	24 V DC	200
K-07 15 03 93	G 1/4	G 1/4	950	38	24 V DC	300
K-07 15 03 94	G 3/8	G 1/4	950	38	24 V DC	300
K-07 15 03 95	G 1/2"	G 1/2	1600	38	24 V DC	400
K-07 15 03 96	M 5	M 5	250	38	230 V, 50 Hz	100
K-07 15 03 97	G 1/8	G 1/8	400	38	230 V, 50 Hz	100
K-07 15 03 98	G 1/8	G 1/8	550	38	230 V, 50 Hz	200
K-07 15 03 99	G 1/4	G 1/8	550	38	230 V, 50 Hz	200
K-07 15 04 00	G 1/4	G 1/4	950	38	230 V, 50 Hz	300
K-07 15 04 01	G 3/8	G 1/4	950	38	230 V, 50 Hz	300
K-07 15 04 02	G 1/2"	G 1/2	1600	38	230 V, 50 Hz	400

Web: <http://cat.hansa-flex.com/de/KWV53ELEKTROPNEUZENTENTLUEF4V>

K-WV 5/3 ELEKTROPNEU ZENT BELF 4V

5/3-Wegeventile, Zentrum belüftet

- Betriebsdruck:** 1,5 - 8 bar
- Temp. Bereich:** -20 °C bis +70 °C
- Durchflusswertmessung:** bei P1 = 8 bar, P2 = 6 bar und Druckabfall $\Delta p = 1$ bar
- Elektrischer Anschluss:** Gerätesteckdose Form B nach ISO 4400
- min. Arbeitsdruck:** 1,5 bar
- Schutzart:** IP 65
- Ventilkörper:** Aluminiumlegierung



Hinweis: Weitere Angaben auf Anfrage.

Bezeichnung	Anschluss	Entlüftungsanschluss	Durchfluss L/min	Schaltbild Nummer	Spannung	Baugröße
K- 07 15 04 03	M 5	M 5	250	39	24 V DC	100
K- 07 15 04 04	G 1/8	G 1/8	400	39	24 V DC	100
K- 07 15 04 05	G 1/8	G 1/8	550	39	24 V DC	200
K- 07 15 04 06	G 1/4	G 1/8	550	39	24 V DC	200
K- 07 15 04 07	G 1/4	G 1/4	950	39	24 V DC	300
K- 07 15 04 08	G 3/8	G 1/4	950	39	24 V DC	300
K- 07 15 04 09	G 1/2"	G 1/2	1600	39	24 V DC	400
K- 07 15 04 10	M 5	M 5	250	39	230 V, 50 Hz	100
K- 07 15 04 11	G 1/8	G 1/8	400	39	230 V, 50 Hz	100
K- 07 15 04 12	G 1/8	G 1/8	550	39	230 V, 50 Hz	200
K- 07 15 04 13	G 1/4	G 1/8	550	39	230 V, 50 Hz	200
K- 07 15 04 14	G 1/4	G 1/4	950	39	230 V, 50 Hz	300
K- 07 15 04 15	G 3/8	G 1/4	950	39	230 V, 50 Hz	300
K- 07 15 04 16	G 1/2"	G 1/2	1600	39	230 V, 50 Hz	400

Web: <http://cat.hansa-flex.com/de/KWV53ELEKTROPNEUZENTBELF4V>

K-VERSORGUNGSLEISTEN

Versorgungsleisten

Einfaches und schnelles Montagesystem zur Anreihung von Steuerventilen der obigen Typen. Benötigt werden ein Haltewinkelsatz und eine Leiste.



Hinweis: Nicht für die Wegeventile in der Robustausführung passend. Weitere Angaben auf Anfrage.

Bezeichnung	Definition	für Ventilanschluss
K- 07 15 20 73	Versorgungsleiste mit 2 Ventilpositionen	G 1/8
K- 07 15 20 74	Versorgungsleiste mit 3 Ventilpositionen	G 1/8
K- 07 15 20 75	Versorgungsleiste mit 4 Ventilpositionen	G 1/8
K- 07 15 20 76	Versorgungsleiste mit 5 Ventilpositionen	G 1/8
K- 07 15 20 77	Versorgungsleiste mit 6 Ventilpositionen	G 1/8
K- 07 15 20 78	Versorgungsleiste mit 7 Ventilpositionen	G 1/8
K- 07 15 20 79	Versorgungsleiste mit 2 Ventilpositionen	G 1/4
K- 07 15 20 80	Versorgungsleiste mit 3 Ventilpositionen	G 1/4
K- 07 15 20 81	Versorgungsleiste mit 4 Ventilpositionen	G 1/4
K- 07 15 20 82	Versorgungsleiste mit 5 Ventilpositionen	G 1/4
K- 07 15 20 83	Versorgungsleiste mit 6 Ventilpositionen	G 1/4
K- 07 15 20 84	Versorgungsleiste mit 7 Ventilpositionen	G 1/4



Web: <http://cat.hansa-flex.com/de/KVERSORGUNGSLEISTEN>

K-VERSORGUNGSLEISTEN HALTE**Versorgungsleisten Halter**

Einfaches und schnelles Montagesystem zur Anreihung von Steuerventilen der obigen Typen. Benötigt werden ein Haltewinkelsatz und eine Leiste.



Hinweis: Nicht für die Wegeventile in der Robustausführung passend. Weitere Angaben auf Anfrage.

Bezeichnung	Definition	für Ventilanschluss
K-07 15 06 97	Haltewinkelsatz, Höhe 120,0 mm	G 1/8
K-07 15 07 01	Haltewinkelsatz, Höhe 60,0 mm	G 1/8
K-07 15 06 99	Haltewinkelsatz, Höhe 30,0 mm	G 1/8
K-07 15 06 96	Haltewinkelsatz, Höhe 120,0 mm	G 1/4
K-07 15 07 00	Haltewinkelsatz, Höhe 60,0 mm	G 1/4
K-07 15 06 98	Haltewinkelsatz, Höhe 30,0 mm	G 1/4

Web: <http://cat.hansa-flex.com/de/KVERSORGUNGSLEISTENHALTE>

K-MEHRFACH GRUNDPLATTEN**Mehrfach-Grundplatten**

Grundplatten aus Leichtmetalllegierung für 2 - 10 Ventilpositionen.



Hinweis: Nicht für die Wegeventile in der Robustausführung passend. Weitere Angaben auf Anfrage.

Bezeichnung	Definition	für Ventilanschluss
K-07 15 06 21	Grundplatte für 2 Ventilpositionen	G 1/8
K-07 15 06 23	Grundplatte für 3 Ventilpositionen	G 1/8
K-07 15 06 25	Grundplatte für 4 Ventilpositionen	G 1/8
K-07 15 06 27	Grundplatte für 5 Ventilpositionen	G 1/8
K-07 15 06 29	Grundplatte für 6 Ventilpositionen	G 1/8
K-07 15 06 31	Grundplatte für 7 Ventilpositionen	G 1/8
K-07 15 06 33	Grundplatte für 8 Ventilpositionen	G 1/8
K-07 15 06 35	Grundplatte für 9 Ventilpositionen	G 1/8
K-07 15 06 37	Grundplatte für 10 Ventilpositionen	G 1/8
K-07 15 06 39	Abdeckplatte für Grundplatte G 1/4 für Anschlussfläche G 1/8	G 1/8
K-07 15 06 20	Grundplatte für 2 Ventilpositionen	G 1/4
K-07 15 06 22	Grundplatte für 3 Ventilpositionen	G 1/4
K-07 15 06 24	Grundplatte für 4 Ventilpositionen	G 1/4
K-07 15 06 26	Grundplatte für 5 Ventilpositionen	G 1/4
K-07 15 06 28	Grundplatte für 6 Ventilpositionen	G 1/4
K-07 15 06 30	Grundplatte für 7 Ventilpositionen	G 1/4
K-07 15 06 32	Grundplatte für 8 Ventilpositionen	G 1/4
K-07 15 06 34	Grundplatte für 9 Ventilpositionen	G 1/4



(Fortsetzung)

K-MEHRFACH GRUNDPLATTEN

Mehrfach-Grundplatten

Bezeichnung	Definition	für Ventilanschluss
K- 07 15 06 36	Grundplatte für 10 Ventilpositionen	G 1/4
K- 07 15 06 38	Abdeckplatte für Grundplatte G 3/8 für Anschlussfläche G 1/4	G 1/4



Web: <http://cat.hansa-flex.com/de/KMEHRFACHGRUNDPLATTEN>

K-MEHRFACH GRUNDPLATTE 3/2 WV

Mehrfach-Grundplatten

Grundplatten aus Alu-Legierung 6061-T6 für 2 - 8 Ventilpositionen.



Hinweis: Weitere Angaben auf Anfrage.

Bezeichnung	Definition	für Ventilanschluss	Bezeichnung	Definition	für Ventilanschluss
K- 07 15 06 41	Grundplatte für 2 Ventilpositionen	M 5, G 1/8	K- 07 15 06 52	Grundplatte für 6 Ventilpositionen	G 1/8, G 1/4
K- 07 15 06 44	Grundplatte für 3 Ventilpositionen	M 5, G 1/8	K- 07 15 06 55	Grundplatte für 7 Ventilpositionen	G 1/8, G 1/4
K- 07 15 06 47	Grundplatte für 4 Ventilpositionen	M 5, G 1/8	K- 07 15 06 58	Grundplatte für 8 Ventilpositionen	G 1/8, G 1/4
K- 07 15 06 50	Grundplatte für 5 Ventilpositionen	M 5, G 1/8	K- 07 15 06 61	Abdeckplatte für Grundplatte	G 1/8, G 1/4
K- 07 15 06 53	Grundplatte für 6 Ventilpositionen	M 5, G 1/8	K- 07 15 06 42	Grundplatte für 2 Ventilpositionen	G 1/4, G 3/8
K- 07 15 06 56	Grundplatte für 7 Ventilpositionen	M 5, G 1/8	K- 07 15 06 45	Grundplatte für 3 Ventilpositionen	G 1/4, G 3/8
K- 07 15 06 59	Grundplatte für 8 Ventilpositionen	M 5, G 1/8	K- 07 15 06 48	Grundplatte für 4 Ventilpositionen	G 1/4, G 3/8
K- 07 15 06 62	Abdeckplatte für Grundplatte	M 5, G 1/8	K- 07 15 06 51	Grundplatte für 5 Ventilpositionen	G 1/4, G 3/8
K- 07 15 06 40	Grundplatte für 2 Ventilpositionen	G 1/8, G 1/4	K- 07 15 06 54	Grundplatte für 6 Ventilpositionen	G 1/4, G 3/8
K- 07 15 06 43	Grundplatte für 3 Ventilpositionen	G 1/8, G 1/4	K- 07 15 06 57	Grundplatte für 7 Ventilpositionen	G 1/4, G 3/8
K- 07 15 06 46	Grundplatte für 4 Ventilpositionen	G 1/8, G 1/4	K- 07 15 06 60	Grundplatte für 8 Ventilpositionen	G 1/4, G 3/8
K- 07 15 06 49	Grundplatte für 5 Ventilpositionen	G 1/8, G 1/4	K- 07 15 06 63	Abdeckplatte für Grundplatte	G 1/4, G 3/8



Web: <http://cat.hansa-flex.com/de/KMEHRFACHGRUNDPLATTE32WV>

7

K-MEHRFACH GRUNDPLATTE 5/2 5/3 WV

Mehrfach-Grundplatten

Grundplatten aus Alu-Legierung 6061-T6 für 2 - 8 Ventilpositionen.



Hinweis: Weitere Angaben auf Anfrage.

Bezeichnung	Definition	für Ventilanschluss	Bezeichnung	Definition	für Ventilanschluss
K-07 15 06 66	Grundplatte für 2 Ventilpositionen	M 5, G 1/8	K-07 15 06 67	Grundplatte für 2 Ventilpositionen	G 1/4, G 3/8
K-07 15 06 70	Grundplatte für 3 Ventilpositionen	M 5, G 1/8	K-07 15 06 71	Grundplatte für 3 Ventilpositionen	G 1/4, G 3/8
K-07 15 06 74	Grundplatte für 4 Ventilpositionen	M 5, G 1/8	K-07 15 06 75	Grundplatte für 4 Ventilpositionen	G 1/4, G 3/8
K-07 15 06 78	Grundplatte für 5 Ventilpositionen	M 5, G 1/8	K-07 15 06 79	Grundplatte für 5 Ventilpositionen	G 1/4, G 3/8
K-07 15 06 82	Grundplatte für 6 Ventilpositionen	M 5, G 1/8	K-07 15 06 83	Grundplatte für 6 Ventilpositionen	G 1/4, G 3/8
K-07 15 06 86	Grundplatte für 7 Ventilpositionen	M 5, G 1/8	K-07 15 06 87	Grundplatte für 7 Ventilpositionen	G 1/4, G 3/8
K-07 15 06 90	Grundplatte für 8 Ventilpositionen	M 5, G 1/8	K-07 15 06 91	Grundplatte für 8 Ventilpositionen	G 1/4, G 3/8
K-07 15 06 94	Abdeckplatte für Grundplatte	M 5, G 1/8	K-07 15 06 95	Abdeckplatte für Grundplatte	G 1/4, G 3/8
K-07 15 06 65	Grundplatte für 2 Ventilpositionen	G 1/8, G 1/4	K-07 15 06 64	Grundplatte für 2 Ventilpositionen	G 1/2
K-07 15 06 69	Grundplatte für 3 Ventilpositionen	G 1/8, G 1/4	K-07 15 06 68	Grundplatte für 3 Ventilpositionen	G 1/2
K-07 15 06 73	Grundplatte für 4 Ventilpositionen	G 1/8, G 1/4	K-07 15 06 72	Grundplatte für 4 Ventilpositionen	G 1/2
K-07 15 06 77	Grundplatte für 5 Ventilpositionen	G 1/8, G 1/4	K-07 15 06 76	Grundplatte für 5 Ventilpositionen	G 1/2
K-07 15 06 81	Grundplatte für 6 Ventilpositionen	G 1/8, G 1/4	K-07 15 06 80	Grundplatte für 6 Ventilpositionen	G 1/2
K-07 15 06 85	Grundplatte für 7 Ventilpositionen	G 1/8, G 1/4	K-07 15 06 84	Grundplatte für 7 Ventilpositionen	G 1/2
K-07 15 06 89	Grundplatte für 8 Ventilpositionen	G 1/8, G 1/4	K-07 15 06 88	Grundplatte für 8 Ventilpositionen	G 1/2
K-07 15 06 93	Abdeckplatte für Grundplatte	G 1/8, G 1/4	K-07 15 06 92	Abdeckplatte für Grundplatte	G 1/2



Web: <http://cat.hansa-flex.com/de/KMEHRFACHGRUNDPLATTES253WV>

K-WV 3/2 5/2 NAMUR

3/2-5/2-Wegeventile - Namur

Vorgesteuertes 3/2-5/2-Wegeventil mit Gewindeanschlüssen und Lochbild nach NAMUR. Die Ventile werden mit zwei Adapterplatten geliefert, die jeweils entsprechend der gewünschten Funktion 3/2- oder 5/2-Wege einzusetzen sind. Einschalten durch Dauersignal, beim Ausschalten stellt der Druck den Kolben zurück. Handhilfsbetätigung standardmäßig vorhanden.

- Medien:** Luft, neutrale Gase (gefiltert)
- Differenzdruck:** 2 - 10 bar
- zulässiger statischer Druck:** max. 10 bar
- Betriebstemperatur:** -25 °C bis +60 °C
- Elektrischer Anschluss:** Gerätesteckdose PG 9P, 3 x DIN 46244 / VDE 0580
- Gehäuse:** Aluminium, schwarz eloxiert
- Dichtmaterial:** NBR und PUR
- Anschluss 3 + 5:** G 1/8



Hinweis: Weitere Angaben auf Anfrage.

Bezeichnung	Spannung	Anschluss 1	DN	Durchfluss L/min
K- 07 15 00 01	230 V, 50 Hz	G 1/4	6	700
K- 07 15 00 02	24 V DC	G 1/4	6	700

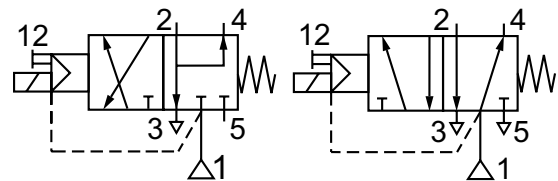

Web: <http://cat.hansa-flex.com/de/KWV3252NAMUR>

K-WV 3/2 LB NAMUR

3/2-Wegeventile mit Lochbild nach NAMUR, NC

3/2- bzw. 5/2-Wege-Kolbenschieberventile in monostabiler Ausführung mit Federraumbelüftung und pneumatischer Federrückstellung. Mit rastender Handhilfsbetätigung und der Möglichkeit zur Abluftdrosselung. Zwei- bzw. dreiteilige Wartungseinheiten in modernem Design und mit hervorragenden Durchflusswerten. Arretierbarer und abschließbarer Membrandruckregler mit Sekundärentlüftung. Öleinfüllung während des Betriebs möglich.

- Medien:** Luft, neutrale Gase, gefiltert
- Arbeitsdruck:** 1,5 bis 10 bar
- Betriebstemperatur:** -20 °C bis +70 °C
- Elektrischer Anschluss:** Gerätestecker PG 9
- Im Lieferumfang enthalten:** Gerätestecker PG 9, 1 Codierstift, 2 O-Ringe, 2 Befestigungsschrauben
- Leistungsaufnahme:** 3 W=/5 VA~
- Gehäuse:** Aluminium, eloxiert
- Schieber:** Stahl rostfrei
- Dichtmaterial:** NBR



Hinweis: Weitere Angaben auf Anfrage.

Bezeichnung	Spannung	Anschluss	DN	Durchfluss L/min
K- 07 15 00 03	230 V, 50 Hz	G 1/4	7	1250
K- 07 15 00 04	24 V DC	G 1/4	7	1250

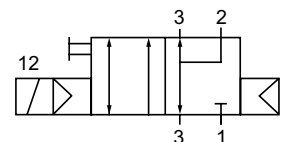

Web: <http://cat.hansa-flex.com/de/KWV32LBNAMUR>

K-WV 3/2 LB NAMUR GETAUSCHT

3/2-Wegeventile mit Lochbild nach NAMUR, NC, Anschlüsse 1 und 3 bzw. 2 und 3 getauscht



3/2- bzw. 5/2-Wege-Kolbenschieberventile in monostabiler Ausführung mit Federraumbelüftung und pneumatischer Federrückstellung. Mit rastender Handhilfsbetätigung und der Möglichkeit zur Abluftdrosselung. Zwei- bzw. dreiteilige Wartungseinheiten in modernem Design und mit hervorragenden Durchflusswerten. Arretierbarer und abschließbarer Membrandruckregler mit Sekundärentlüftung. Öleinfüllung während des Betriebs möglich.

- Medien:** Luft, neutrale Gase, gefiltert
- Arbeitsdruck:** 1,5 bis 10 bar
- Betriebstemperatur:** -20 °C bis +70 °C
- Elektrischer Anschluss:** Gerätestecker PG 9
- Im Lieferumfang enthalten:** Gerätestecker PG 9, 1 Codierstift, 2 O-Ringe, 2 Befestigungsschrauben
- Leistungsaufnahme:** 3 W=/5 VA~
- Gehäuse:** Aluminium, eloxiert
- Schieber:** Stahl rostfrei
- Dichtmaterial:** NBR

Hinweis: Weitere Angaben auf Anfrage.

Bezeichnung	Spannung	Anschluss	DN	Durchfluss L/min
K-07 15 00 05	230 V, 50 Hz	G 1/4	7	1250
K-07 15 00 06	24 V DC	G 1/4	7	1250

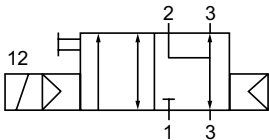

Web: <http://cat.hansa-flex.com/de/KWV32LBNAMURGETAUSCHT>

K-WV 5/2 LOCHBILD NAMUR

5/2-Wegeventile mit Lochbild nach NAMUR



3/2- bzw. 5/2-Wege-Kolbenschieberventile in monostabiler Ausführung mit Federraumbelüftung und pneumatischer Federrückstellung. Mit rastender Handhilfsbetätigung und der Möglichkeit zur Abluftdrosselung. Zwei- bzw. dreiteilige Wartungseinheiten in modernem Design und mit hervorragenden Durchflusswerten. Arretierbarer und abschließbarer Membrandruckregler mit Sekundärentlüftung. Öleinfüllung während des Betriebs möglich.

- Medien:** Luft, neutrale Gase, gefiltert
- Arbeitsdruck:** 1,5 bis 10 bar
- Betriebstemperatur:** -20 °C bis +70 °C
- Elektrischer Anschluss:** Gerätestecker PG 9
- Im Lieferumfang enthalten:** Gerätestecker PG 9, 1 Codierstift, 2 O-Ringe, 2 Befestigungsschrauben
- Leistungsaufnahme:** 3 W=/5 VA~
- Gehäuse:** Aluminium, eloxiert
- Schieber:** Stahl rostfrei
- Dichtmaterial:** NBR

Hinweis: Weitere Angaben auf Anfrage.

Bezeichnung	Spannung	Anschluss	DN	Durchfluss L/min
K-07 15 00 07	230 V, 50 Hz	G 1/4	7	1250
K-07 15 00 08	24 V DC	G 1/4	7	1250

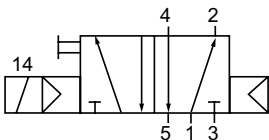

Web: <http://cat.hansa-flex.com/de/KWV52LOCHBILDNAMUR>

7

K-WV 3/2 5/2 NAMUR LB LF
3/2-5/2-Wegeventile mit Lochbild NAMUR, mit Luftfeder

Vorgesteuertes 3/2-5/2-Wegeschieberventil mit Gewindeanschlüssen und Lochbild nach NAMUR in feder-
raumbelüfteter Ausführung. Durch Hinzufügen der im Lieferumfang enthaltenen Adapterplatte wird das
Ventil zu einem 3/2-Wegeventil. Filterregler sind auch mit Schutzkorb oder Metallbehälter lieferbar. Filter-
regler sind auch in abschließbarer Ausführung lieferbar. Bitte anfragen.

Medien: Luft, neutrale Gase (gefiltert)
Arbeitsdruck: 1,5 bis 10 bar (552.11 und 552.12); 2,5 bis 10 bar (552.21 und 552.22)
Betriebstemperatur: -20 °C bis +50 °C
Anschluss 1 - 3: G 1/4 (Anschluss 1), G 1/4 (Anschluss 3 und 5)
Anschluss 1/3 + 5: G 1/4 (Anschluss 1), G 1/4 (Anschluss 3 und 5)
Elektrischer Anschluss: Gerätestecker PG 9
Im Lieferumfang enthalten: Gerätestecker PG 9, Adapterplatte, Schrauben und Dichtmaterial
Leistungsaufnahme: 3 W=/5 VA~
Gehäuse: Aluminium eloxiert
Schieber: Stahl rostfrei
Dichtmaterial: NBR
Anschluss 3 + 5: G 1/4

Hinweis: Weitere Angaben auf Anfrage.



Bezeichnung	Spannung	Anschluss 1	DN	Durchfluss L/min
K-07 15 00 13	230 V, 50 Hz	G 1/4	7	1250
K-07 15 00 14	24 V DC	G 1/4	7	1250

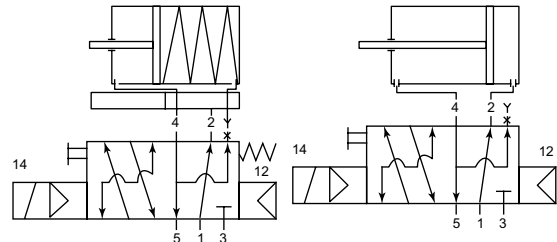

Web: <http://cat.hansa-flex.com/de/KWV3252NAMURLBLF>

K-WV 3/2 5/2 NAMUR LB FR

3/2-5/2-Wegeventile mit Lochbild NAMUR, mit kombinierter Federrückstellung



Vorgesteuertes 3/2-5/2-Wegeschieberventil mit Gewindeanschlüssen und Lochbild nach NAMUR in feder- raumbelüfteter Ausführung. Durch Hinzufügen der im Lieferumfang enthaltenen Adapterplatte wird das Ventil zu einem 3/2-Wegeventil. Filterregler sind auch mit Schutzkorb oder Metallbehälter lieferbar. Filter- regler sind auch in abschließbarer Ausführung lieferbar. Bitte anfragen.

- Medien:** Luft, neutrale Gase (gefiltert)
- Arbeitsdruck:** 1,5 bis 10 bar (552.11 und 552.12); 2,5 bis 10 bar (552.21 und 552.22)
- Betriebstemperatur:** -20 °C bis +50 °C
- Anschluss 1 - 3:** G 1/4 (Anschluss 1), G 1/4 (Anschluss 3 und 5)
- Anschluss 1/3 + 5:** G 1/4 (Anschluss 1), G 1/4 (Anschluss 3 und 5)
- Elektrischer Anschluss:** Gerätestecker PG 9
- Im Lieferumfang enthalten:** Gerätestecker PG 9, Adapterplatte, Schrauben und Dichtmaterial
- Leistungsaufnahme:** 3 W=/5 VA~
- Gehäuse:** Aluminium eloxiert
- Schieber:** Stahl rostfrei
- Dichtmaterial:** NBR
- Anschluss 3 + 5:** G 1/4

Hinweis: Weitere Angaben auf Anfrage.

Bezeichnung	Spannung	Anschluss 1	DN	Durchfluss L/min
K-07 15 00 15	230 V, 50 Hz	G 1/4	7	1250
K-07 15 00 16	24 V DC	G 1/4	7	1250

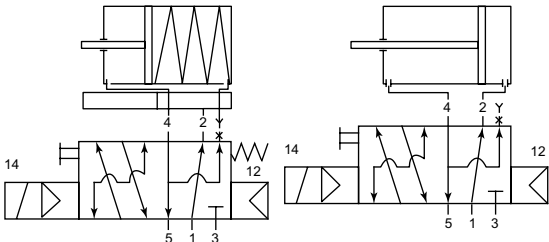

Web: <http://cat.hansa-flex.com/de/KWV3252NAMURLBFR>

7

K-WV 3/2 5/2 NAMUR LB

3/2-5/2-Wegeventile mit Lochbild nach NAMUR



Vorgesteuertes 3/2-5/2-Wegeschieberventil mit Gewindeanschlüssen und Lochbild nach NAMUR in einer preiswerten und dennoch hochwertigen Ausführung. Durch Hinzufügen der im Lieferumfang enthaltenen Adapterplatte wird das Ventil zu einem 3/2-Wegeventil. Einschalten durch Dauersignal, beim Ausschalten stellt der Druck den Kolben zurück. Handhilfsbetätigung standardmäßig enthalten.

- Medien:** Luft, neutrale Gase (gefiltert)
- Arbeitsdruck:** 1,5 - 8 bar
- Betriebstemperatur:** +5 °C bis +50 °C
- Elektrischer Anschluss:** Gerätestecker PG 9
- Gehäuse:** Aluminium
- Dichtmaterial:** NBR
- Anschluss 3 + 5:** G 1/4

Hinweis: Weitere Angaben auf Anfrage.

Bezeichnung	Spannung	Anschluss 1	DN	Durchfluss L/min
K-07 15 00 09	230 V, 50 Hz	G 1/4	8	1370
K-07 15 00 10	24 V DC	G 1/4	8	1370
K-07 15 00 11	230 V, 50 Hz	G 3/8	10	1650
K-07 15 00 12	24 V DC	G 3/8	10	1650

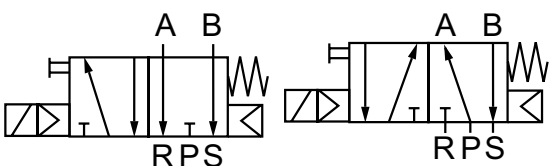

Web: <http://cat.hansa-flex.com/de/KWV3252NAMURLB>

K-DROSSELPLATT NAMUR VENTIL**Drosselplatten für NAMUR-Ventile**

Blockdrossel als Zwischenplatte zwischen Steuerventil und Antrieb nach NAMUR Standard G 1/4. 3/2-Wege-Drosselplatten: Zur unabhängigen Regulierung der Vor- und Rücklaufbewegung an einfachwirkenden pneumatischen Antrieben. 5/2-Wege-Drosselplatten: Zur Regulierung der Vor- und Rücklaufbewegung an doppeltwirkenden pneumatischen Antrieben.

Medien:	Luft, neutrale Gase, gefiltert
Arbeitsdruck:	0,5 bis 10 bar
Betriebstemperatur:	-20 °C bis +70 °C
Im Lieferumfang enthalten:	1 Codierstift (außer K-07152240), 2 O-Ringe, 2 Befestigungsschrauben
Gehäuse:	Aluminium, eloxiert
Werkstoff:	Dichtung: NBR
Dichtmaterial:	NBR
Hinweis:	Weitere Angaben auf Anfrage.



Bezeichnung	Funktion	Betätigung	DN	Durchfluss L/min
K-07 15 22 39	3/2-Wege	Rändelschraube	5	650
K-07 15 22 40	3/2-Wege	Schraubendreher	5	650
K-07 15 22 41	5/2-Wege	Rändelschraube	5	650
K-07 15 22 42	5/2-Wege	Schraubendreher	5	650

Web: <http://cat.hansa-flex.com/de/KDROSSELPLATTNAMURVENTIL>

K-MAGV MINI**Mini-Magnetventile 15 mm**

Direkt gesteuerte 3/2-Wege-Magnetventile speziell für pneumatische Anwendungen. Diese Ventile sind in Flanschausführung und für die Montage auf Einzel- oder Reihengrundplatten konzipiert. Sie besitzen eine monostabile Hand-Not-Betätigung. Im Lieferumfang enthalten sind zwei Befestigungsschrauben und eine Flanschdichtung. Die Spulen sind um 180° drehbar.

Medien:	gefilterte, ungeölte Druckluft
Druckbereich:	0 - 7 bar (NC) mit silberfarbiger Platte an der Hand-Not-Betätigung, 0 - 5 bar (NO) mit schwarzer Platte an der Hand-Not-Betätigung
Anschluss:	auf Grundplatte
Temp. Bereich:	-5 °C bis +45 °C
Öffnungszeit/Schließzeit:	10 - 12 ms (druckabhängig)
Leistung Spule:	2,5 W
Werkstoff:	Kunststoff
Dichtmaterial:	NBR, Edelstahl
Hinweis:	Weitere Angaben auf Anfrage.



Bezeichnung	Funktion	Spannung	Anschluss	H mm	B mm
K-07 15 14 18	NC	24 V DC	Kabel (30 cm)	42,0	15,0
K-07 15 14 19	NC	24 V DC	für Gerätestecker	42,0	15,0
K-07 15 14 20	NC	12 V DC	Kabel (30 cm)	42,0	15,0
K-07 15 14 21	NC	12 V DC	für Gerätestecker	42,0	15,0
K-07 15 14 22	NO	24 V DC	Kabel (30 cm)	42,0	15,0
K-07 15 14 23	NO	24 V DC	für Gerätestecker	42,0	15,0
K-07 15 14 24	NO	12 V DC	Kabel (30 cm)	42,0	15,0
K-07 15 14 25	NO	12 V DC	für Gerätestecker	42,0	15,0





Web: <http://cat.hansa-flex.com/de/KMAGVMINI>

K-ZUBEH MINI-MV 15

Zubehör - Mini-MV 15 mm



Bezeichnung	Schaltbild	Definition
K-07 30 28 86		Gerätestecker für Mini-Magnetventile, PG 9 Form C, DIN 43650 C
K-07 30 28 87		Verschlusselement für Grundplatten

Web: <http://cat.hansa-flex.com/de/KZUBEHMINIMV15>

K-GRUNDPLATTEN MINI-MV

Grundplatten - Mini-MV 15 mm



Bezeichnung	Definition
K-07 15 06 10	Einzelgrundplatte, M5
K-07 15 06 11	Reihengrundplatte 2-fach, M5
K-07 15 06 12	Reihengrundplatte 3-fach, M5
K-07 15 06 13	Reihengrundplatte 4-fach, M5
K-07 15 06 14	Reihengrundplatte 5-fach, M5
K-07 15 06 15	Reihengrundplatte 6-fach, M5
K-07 15 06 16	Reihengrundplatte 7-fach, M5
K-07 15 06 17	Reihengrundplatte 8-fach, M5
K-07 15 06 18	Reihengrundplatte 9-fach, M5
K-07 15 06 19	Reihengrundplatte 10-fach, M5



Web: <http://cat.hansa-flex.com/de/KGRUNDPLATTENMINIMV>

K-WFV 3/2 NICHT RASTEND

3/2-Wege Fußventile (monostabil, nicht rastend, ohne Fußschutz)

Fußventile in 3/2- und 5/2-Wege-Ausführung, bistabil und monostabil (nicht rastend).

- Betriebsdruck:** 2,5 - 10 bar
- Temp. Bereich:** -10 °C bis +60 °C
- Durchfluss bei 6,3 bar und Δ 0,5 bar:** 60 NI/min (4 mm und M5), 640 NI/min (G 1/4)
- Durchfluss bei 6,3 bar und Δ 1 bar:** 95 NI/min (4 mm und M5), 840 NI/min (G 1/4)



Hinweis: Weitere Angaben auf Anfrage.

Bezeichnung	Anschluss	Schaltbild Nummer
K-07 15 00 17	M 5	20
K-07 15 00 18	4 mm	20

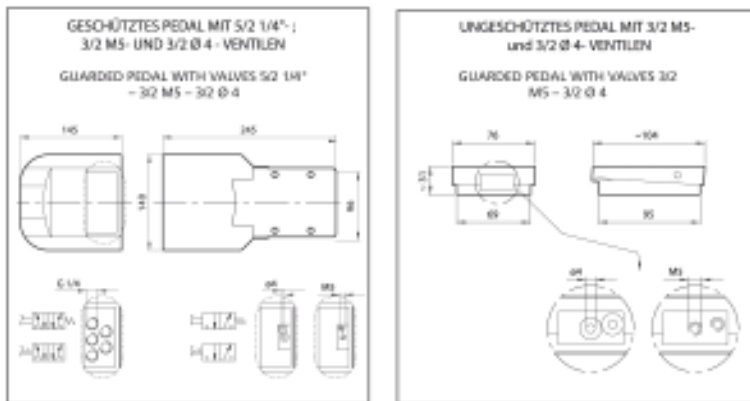

Web: <http://cat.hansa-flex.com/de/KWVF32NICHTRASTEND>

K-WFV 3/2 NICHT RASTEND FUS

3/2-Wege Fußventile (monostabil, nicht rastend, mit Fußschutz)

Fußventile in 3/2- und 5/2-Wege-Ausführung, bistabil und monostabil (nicht rastend).

- Betriebsdruck:** 2,5 - 10 bar
- Temp. Bereich:** -10 °C bis +60 °C
- Durchfluss bei 6,3 bar und Δ 0,5 bar:** 60 NI/min (4 mm und M5), 640 NI/min (G 1/4)
- Durchfluss bei 6,3 bar und Δ 1 bar:** 95 NI/min (4 mm und M5), 840 NI/min (G 1/4)

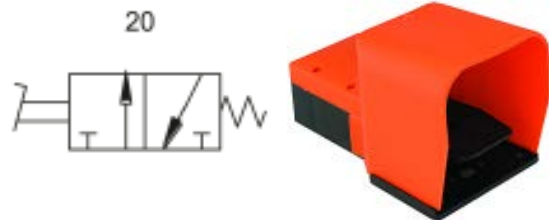

Hinweis: Weitere Angaben auf Anfrage.

Bezeichnung	Anschluss	Schaltbild Nummer
K-07 15 00 19	M 5	20
K-07 15 00 20	4 mm	20

7

K-WFV 3/2 NICHT RASTEND FUS

(Fortsetzung)

3/2-Wege Fußventile (monostabil, nicht rastend, mit Fußschutz)

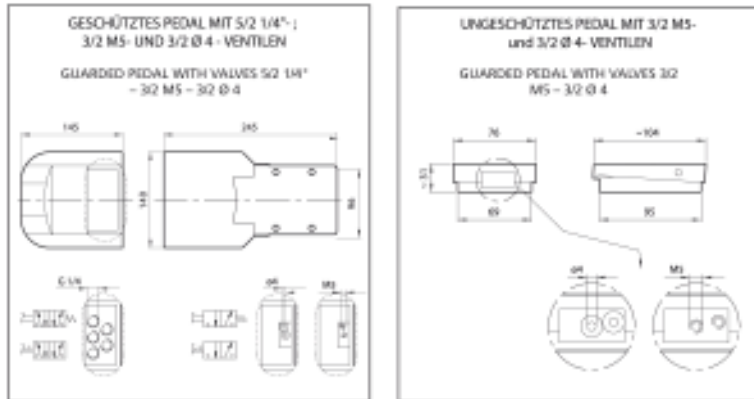

Web: <http://cat.hansa-flex.com/de/KWFV32NICHTRASTENDFUS>

K-WFV 3/2 RASTEND FUS

3/2-Wege Fußventile (bistabil, rastend, mit Fußschutz)

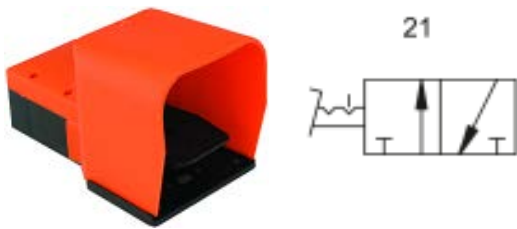

Fußventile in 3/2- und 5/2-Wege-Ausführung, bistabil und monostabil (nicht rastend).

- Betriebsdruck:** 2,5 - 10 bar
- Temp. Bereich:** -10 °C bis +60 °C
- Durchfluss bei 6,3 bar und Δ 0,5 bar:** 60 NI/min (4 mm und M5), 640 NI/min (G 1/4)
- Durchfluss bei 6,3 bar und Δ 1 bar:** 95 NI/min (4 mm und M5), 840 NI/min (G 1/4)

Hinweis: Weitere Angaben auf Anfrage.

Bezeichnung	Anschluss	Schaltbild Nummer
K-07 15 00 21	M 5	21
K-07 15 00 22	4 mm	21

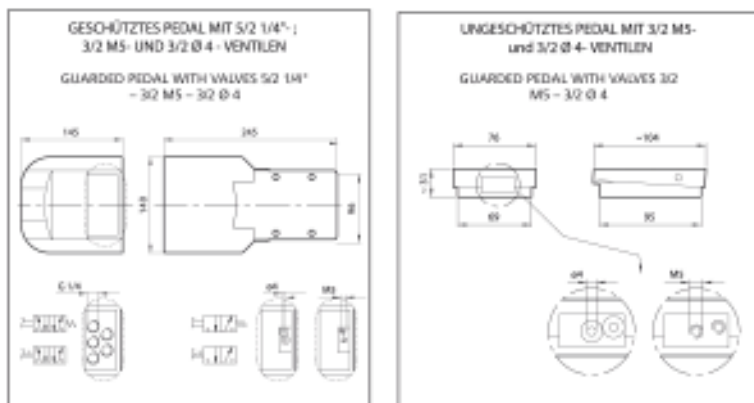

Web: <http://cat.hansa-flex.com/de/KWFV32RASTENDFUS>

K-WFV 5/2 NICHT RASTEND FUS

5/2-Wege Fußventile (monostabil, nicht rastend, mit Fußschutz)

Fußventile in 3/2- und 5/2-Wege-Ausführung, bistabil und monostabil (nicht rastend).

- Betriebsdruck:** 2,5 - 10 bar
- Temp. Bereich:** -10 °C bis +60 °C
- Durchfluss bei 6,3 bar und Δ 0,5 bar:** 60 NI/min (4 mm und M5), 640 NI/min (G 1/4)
- Durchfluss bei 6,3 bar und Δ 1 bar:** 95 NI/min (4 mm und M5), 840 NI/min (G 1/4)

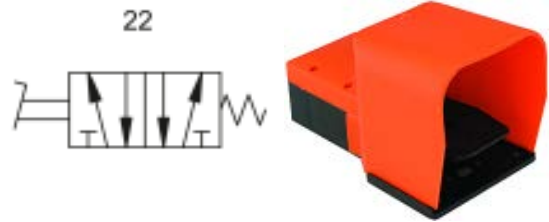

Hinweis: Weitere Angaben auf Anfrage.

Bezeichnung	Anschluss	Schaltbild Nummer
K-07 15 01 91	G 1/4	22

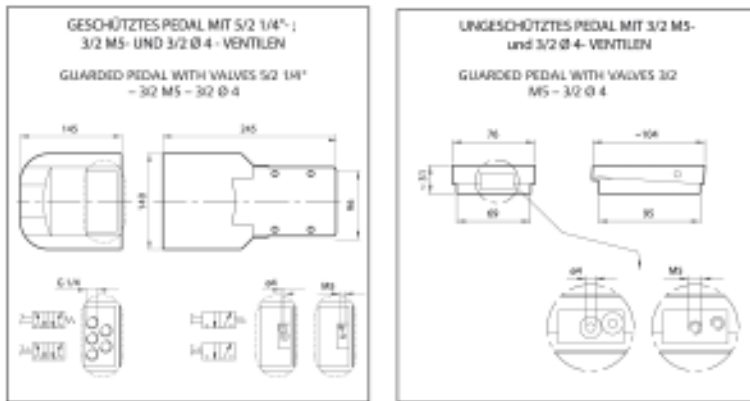

Web: <http://cat.hansa-flex.com/de/KWFV52NICHTRASTENDFUS>

K-WFV 5/2 RASTEND FUS

5/2-Wege Fußventile (bistabil, rastend, mit Fußschutz)

Fußventile in 3/2- und 5/2-Wege-Ausführung, bistabil und monostabil (nicht rastend).

- Betriebsdruck:** 2,5 - 10 bar
- Temp. Bereich:** -10 °C bis +60 °C
- Durchfluss bei 6,3 bar und Δ 0,5 bar:** 60 NI/min (4 mm und M5), 640 NI/min (G 1/4)
- Durchfluss bei 6,3 bar und Δ 1 bar:** 95 NI/min (4 mm und M5), 840 NI/min (G 1/4)



Hinweis: Weitere Angaben auf Anfrage.

Bezeichnung	Anschluss	Schaltbild Nummer
K-07 15 01 92	G 1/4	23



K-WFV 5/2 RASTEND FUS

(Fortsetzung)

5/2-Wege Fußventile (bistabil, rastend, mit Fußschutz)

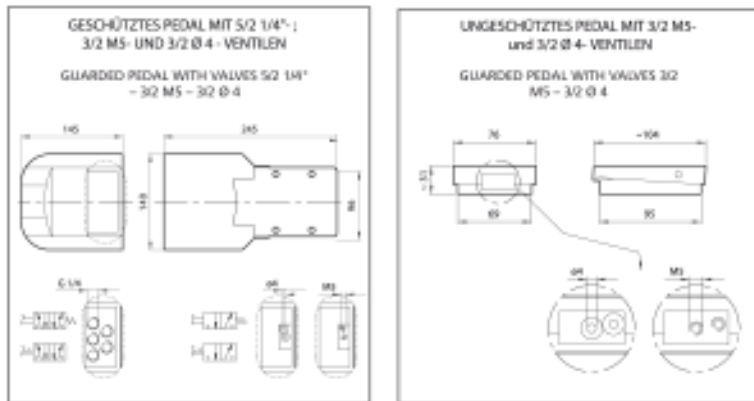

Web: <http://cat.hansa-flex.com/de/KWFV52RASTENDFUS>

K-EINGANGSPL VENTILINSEL HDM

Eingangsplatten für Ventilinsel HDM



Diese kompakten Ventilinseln mit Durchfluss bis zu 800 NI/min können auf Grund der Vielzahl der unterschiedlichen Funktionen und diverser Eingangs- und Zwischenplatten jeder spezifischen Anwendung individuell angepasst werden. Da jede Ventilinsel eine kundenindividuelle Zusammenstellung der diversen Einzel-elemente ist, stellen wir im Katalog lediglich die lieferbaren Eingangs-, Zwischen- und Endplatten, sowie die diversen Ventilscheiben und die 25-poligen Multipolanschlüsse dar.

- Medien:** gefilterte, ungeölte oder geölte Druckluft. Bei geölter Luft bitte auf kontinuierliche Ölung achten.
- Arbeitsdruck:** Vakuum bis 10 bar (mit externer Steuerluft), 3 bis 7 bar (mit interner Steuerluft)
- Steuerdruck:** 3 - 7 bar
- Temp. Bereich:** -10 °C bis +60 °C
- Durchfluss:** 200 NI/min (Ø 4), 500 NI/min (Ø 6), 800 NI/min (Ø 8)
- Anzahl der Ansteuerungen:** bis 16 Betätigungen (z. B. 16 federrückgestellte Ventile)
- Handhilfsbetätigung:** rastend (bistabil), auf Anfrage in monostabiler Ausführung (tastend) lieferbar
- Leistungsaufnahme:** 0,6 W je Betätigung
- Schutzart:** IP 65

Hinweis: Weitere Angaben auf Anfrage.

Bezeichnung	Funktion	Anschluss
K-07 15 22 49	Standard, mit interner Steuerluft	Multipol
K-07 15 22 48	mit externer Steuerluft, Doppeleinspeisung	Multipol
K-07 15 22 54	Standard, mit interner Steuerluft	mit integriertem Profibus DP
K-07 15 22 53	mit externer Steuerluft	mit integriertem Profibus DP

Web: <http://cat.hansa-flex.com/de/KEINGANGSPLVENTILINSELHDM>

7

K-VENTILSCHEIBE HDM 4

Ventilscheiben für Ventilinsel HDM mit Anschluss 4 mm

Diese kompakten Ventilinseln mit Durchfluss bis zu 800 NI/min können auf Grund der Vielzahl der unterschiedlichen Funktionen und diverser Eingangs- und Zwischenplatten jeder spezifischen Anwendung individuell angepasst werden. Da jede Ventilinsel eine kundenindividuelle Zusammenstellung der diversen Einzelteile ist, stellen wir im Katalog lediglich die lieferbaren Eingangs-, Zwischen- und Endplatten, sowie die diversen Ventilscheiben und die 25-poligen Multipolanschlüsse dar.

Medien:	gefilterte, ungeölte oder geölte Druckluft. Bei geölter Luft bitte auf kontinuierliche Ölung achten.
Arbeitsdruck:	Vakuum bis 10 bar (mit externer Steuerluft), 3 bis 7 bar (mit interner Steuerluft)
Steuerdruck:	3 - 7 bar
Temp. Bereich:	-10 °C bis +60 °C
Durchfluss:	200 NI/min (Ø 4), 500 NI/min (Ø 6), 800 NI/min (Ø 8)
Anzahl der Ansteuerungen:	bis 16 Betätigungen (z. B. 16 federrückgestellte Ventile)
Handhilfsbetätigung:	rastend (bistabil), auf Anfrage in monostabiler Ausführung (tastend) lieferbar
Leistungsaufnahme:	0,6 W je Betätigung
Schutzart:	IP 65

Hinweis: Weitere Angaben auf Anfrage.



Bezeichnung	Funktion
K- 07 15 20 53	2 x 3/2-Wege, NC, monostabil oder 5/3-Wege, Mitte entlüftet
K- 07 15 20 58	2 x 3/2-Wege, NO, monostabil oder 5/3-Wege, Mitte belüftet
K- 07 15 20 55	3/2-Wege, NC, monostabil und 3/2-Wege, NO, monostabil
K- 07 15 20 57	5/2-Wege, monostabil
K- 07 15 20 52	5/2-Wege, monostabil (nutzt nur einen PIN und belegt 2 Signale)
K- 07 15 20 54	5/2-Wege, bistabil (Impulsventil)
K- 07 15 20 56	5/3-Wege, Mitte geschlossen

Web: <http://cat.hansa-flex.com/de/KVENTILSCHEIBEHDM4>

K-VENTILSCHEIBE HDM 6

Ventilscheiben für Ventilinsel HDM mit Anschluss 6 mm

Diese kompakten Ventilinseln mit Durchfluss bis zu 800 NI/min können auf Grund der Vielzahl der unterschiedlichen Funktionen und diverser Eingangs- und Zwischenplatten jeder spezifischen Anwendung individuell angepasst werden. Da jede Ventilinsel eine kundenindividuelle Zusammenstellung der diversen Einzelteile ist, stellen wir im Katalog lediglich die lieferbaren Eingangs-, Zwischen- und Endplatten, sowie die diversen Ventilscheiben und die 25-poligen Multipolanschlüsse dar.

Medien:	gefilterte, ungeölte oder geölte Druckluft. Bei geölter Luft bitte auf kontinuierliche Ölung achten.
Arbeitsdruck:	Vakuum bis 10 bar (mit externer Steuerluft), 3 bis 7 bar (mit interner Steuerluft)
Steuerdruck:	3 - 7 bar
Temp. Bereich:	-10 °C bis +60 °C
Durchfluss:	200 NI/min (Ø 4), 500 NI/min (Ø 6), 800 NI/min (Ø 8)
Anzahl der Ansteuerungen:	bis 16 Betätigungen (z. B. 16 federrückgestellte Ventile)
Handhilfsbetätigung:	rastend (bistabil), auf Anfrage in monostabiler Ausführung (tastend) lieferbar
Leistungsaufnahme:	0,6 W je Betätigung
Schutzart:	IP 65

Hinweis: Weitere Angaben auf Anfrage.



Bezeichnung	Funktion
K- 07 15 20 60	2 x 3/2-Wege, NC, monostabil oder 5/3-Wege, Mitte entlüftet
K- 07 15 20 67	2 x 3/2-Wege, NO, monostabil oder 5/3-Wege, Mitte belüftet
K- 07 15 20 62	3/2-Wege, NC, monostabil und 3/2-Wege, NO, monostabil
K- 07 15 20 66	5/2-Wege, monostabil
K- 07 15 20 59	5/2-Wege, monostabil (nutzt nur einen PIN und belegt 2 Signale)
K- 07 15 20 61	5/2-Wege, bistabil (Impulsventil)
K- 07 15 20 64	5/3-Wege, Mitte geschlossen

Web: <http://cat.hansa-flex.com/de/KVENTILSCHEIBEHDM6>

K-VENTILSCHEIBE HDM 8

Ventilscheiben für Ventilinsel HDM mit Anschluss 8 mm



Diese kompakten Ventilinseln mit Durchfluss bis zu 800 NI/min können auf Grund der Vielzahl der unterschiedlichen Funktionen und diverser Eingangs- und Zwischenplatten jeder spezifischen Anwendung individuell angepasst werden. Da jede Ventilinsel eine kundenindividuelle Zusammenstellung der diversen Einzel-elemente ist, stellen wir im Katalog lediglich die lieferbaren Eingangs-, Zwischen- und Endplatten, sowie die diversen Ventilscheiben und die 25-poligen Multipolanschlüsse dar.

Medien:	gefilterte, ungeölte oder geölte Druckluft. Bei geölter Luft bitte auf kontinuierliche Ölung achten.
Arbeitsdruck:	Vakuum bis 10 bar (mit externer Steuerluft), 3 bis 7 bar (mit interner Steuerluft)
Steuerdruck:	3 - 7 bar
Temp. Bereich:	-10 °C bis +60 °C
Durchfluss:	200 NI/min (Ø 4), 500 NI/min (Ø 6), 800 NI/min (Ø 8)
Anzahl der Ansteuerungen:	bis 16 Betätigungen (z. B. 16 federrückgestellte Ventile)
Handhilfsbetätigung:	rastend (bistabil), auf Anfrage in monostabiler Ausführung (tastend) lieferbar
Leistungsaufnahme:	0,6 W je Betätigung
Schutzart:	IP 65

Hinweis: Weitere Angaben auf Anfrage.

Bezeichnung	Funktion
K- 07 15 20 69	2 x 3/2-Wege, NC, monostabil oder 5/3-Wege, Mitte entlüftet
K- 07 15 20 72	2 x 3/2-Wege, NO, monostabil oder 5/3-Wege, Mitte belüftet
K- 07 15 20 63	3/2-Wege, NC, monostabil und 3/2-Wege, NO, monostabil
K- 07 15 20 71	5/2-Wege, monostabil
K- 07 15 20 68	5/2-Wege, monostabil (nutzt nur einen PIN und belegt 2 Signale)
K- 07 15 20 70	5/2-Wege, bistabil (Impulsventil)
K- 07 15 20 65	5/3-Wege, Mitte geschlossen

Web: <http://cat.hansa-flex.com/de/KVENTILSCHEIBEHDM8>

K-ZFL VENTILINSEL HDM

Zwischenplatten für Ventilinsel HDM



Diese kompakten Ventilinseln mit Durchfluss bis zu 800 NI/min können auf Grund der Vielzahl der unterschiedlichen Funktionen und diverser Eingangs- und Zwischenplatten jeder spezifischen Anwendung individuell angepasst werden. Da jede Ventilinsel eine kundenindividuelle Zusammenstellung der diversen Einzel-elemente ist, stellen wir im Katalog lediglich die lieferbaren Eingangs-, Zwischen- und Endplatten, sowie die diversen Ventilscheiben und die 25-poligen Multipolanschlüsse dar.

Medien:	gefilterte, ungeölte oder geölte Druckluft. Bei geölter Luft bitte auf kontinuierliche Ölung achten.
Arbeitsdruck:	Vakuum bis 10 bar (mit externer Steuerluft), 3 bis 7 bar (mit interner Steuerluft)
Steuerdruck:	3 - 7 bar
Temp. Bereich:	-10 °C bis +60 °C
Durchfluss:	200 NI/min (Ø 4), 500 NI/min (Ø 6), 800 NI/min (Ø 8)
Anzahl der Ansteuerungen:	bis 16 Betätigungen (z. B. 16 federrückgestellte Ventile)
Handhilfsbetätigung:	rastend (bistabil), auf Anfrage in monostabiler Ausführung (tastend) lieferbar
Leistungsaufnahme:	0,6 W je Betätigung
Schutzart:	IP 65

Hinweis: Weitere Angaben auf Anfrage.

Bezeichnung	Funktion
K- 07 15 22 51	mit zusätzlicher Zu- und Abluft
K- 07 15 22 52	mit getrennter Zuluft (für Mehrdrucksysteme)
K- 07 15 22 44	mit getrennter Abluft (für Mehrdrucksysteme)

Web: <http://cat.hansa-flex.com/de/KZFLVENTILINSELHDM>

K-ENDPLATTEN V

Endplatten für Ventilinsel HDM

Diese kompakten Ventilinseln mit Durchfluss bis zu 800 NI/min können auf Grund der Vielzahl der unterschiedlichen Funktionen und diverser Eingangs- und Zwischenplatten jeder spezifischen Anwendung individuell angepasst werden. Da jede Ventilinsel eine kundenindividuelle Zusammenstellung der diversen Einzelteile ist, stellen wir im Katalog lediglich die lieferbaren Eingangs-, Zwischen- und Endplatten, sowie die diversen Ventilscheiben und die 25-poligen Multipolanschlüsse dar.

Medien:	gefilterte, ungeölte oder geölte Druckluft. Bei geölter Luft bitte auf kontinuierliche Ölung achten.
Arbeitsdruck:	Vakuum bis 10 bar (mit externer Steuerluft), 3 bis 7 bar (mit interner Steuerluft)
Steuerdruck:	3 - 7 bar
Temp. Bereich:	-10 °C bis +60 °C
Durchfluss:	200 NI/min (Ø 4), 500 NI/min (Ø 6), 800 NI/min (Ø 8)
Anzahl der Ansteuerungen:	bis 16 Betätigungen (z. B. 16 federrückgestellte Ventile)
Funktion:	blind (zum Abschluss des Systems)
Handhilfsbetätigung:	rastend (bistabil), auf Anfrage in monostabiler Ausführung (tastend) lieferbar
Leistungsaufnahme:	0,6 W je Betätigung
Schutzart:	IP 65

Hinweis: Weitere Angaben auf Anfrage.



Bezeichnung	Funktion
K- 07 15 22 50	blind (zum Abschluss des Systems)

Web: <http://cat.hansa-flex.com/de/KENDPLATTENV>

K-ADA HUTPROFIL

Adapter zu DIN-Hutprofilschienen

Diese kompakten Ventilinseln mit Durchfluss bis zu 800 NI/min können auf Grund der Vielzahl der unterschiedlichen Funktionen und diverser Eingangs- und Zwischenplatten jeder spezifischen Anwendung individuell angepasst werden. Da jede Ventilinsel eine kundenindividuelle Zusammenstellung der diversen Einzelteile ist, stellen wir im Katalog lediglich die lieferbaren Eingangs-, Zwischen- und Endplatten, sowie die diversen Ventilscheiben und die 25-poligen Multipolanschlüsse dar.

Medien:	gefilterte, ungeölte oder geölte Druckluft. Bei geölter Luft bitte auf kontinuierliche Ölung achten.
Arbeitsdruck:	Vakuum bis 10 bar (mit externer Steuerluft), 3 bis 7 bar (mit interner Steuerluft)
Steuerdruck:	3 - 7 bar
Temp. Bereich:	-10 °C bis +60 °C
Durchfluss:	200 NI/min (Ø 4), 500 NI/min (Ø 6), 800 NI/min (Ø 8)
Anzahl der Ansteuerungen:	bis 16 Betätigungen (z. B. 16 federrückgestellte Ventile)
Handhilfsbetätigung:	rastend (bistabil), auf Anfrage in monostabiler Ausführung (tastend) lieferbar
Leistungsaufnahme:	0,6 W je Betätigung
Schutzart:	IP 65

Hinweis: Weitere Angaben auf Anfrage.



Bezeichnung	Definition
K- 07 15 22 43	Adapter zur DIN-Hutprofilschiene

Web: <http://cat.hansa-flex.com/de/KADAHUTPROFIL>

K-ELEKTRISCHE ANSCHLUESSE

Elektrische Anschlüsse (Multipol 25-polig, IP 65)



Diese kompakten Ventilseln mit Durchfluss bis zu 800 NI/min können auf Grund der Vielzahl der unterschiedlichen Funktionen und diverser Eingangs- und Zwischenplatten jeder spezifischen Anwendung individuell angepasst werden. Da jede Ventilsel eine kundenindividuelle Zusammenstellung der diversen Einzel-elemente ist, stellen wir im Katalog lediglich die lieferbaren Eingangs-, Zwischen- und Endplatten, sowie die diversen Ventilscheiben und die 25-poligen Multipolanschlüsse dar.

- Medien:** gefilterte, ungeölte oder geölte Druckluft. Bei geölter Luft bitte auf kontinuierliche Ölung achten.
- Arbeitsdruck:** Vakuum bis 10 bar (mit externer Steuerluft), 3 bis 7 bar (mit interner Steuerluft)
- Steuerdruck:** 3 - 7 bar
- Temp. Bereich:** -10 °C bis +60 °C
- Durchfluss:** 200 NI/min (Ø 4), 500 NI/min (Ø 6), 800 NI/min (Ø 8)
- Anzahl der Ansteuerungen:** bis 16 Betätigungen (z. B. 16 federrückgestellte Ventile)
- Handhilfsbetätigung:** rastend (bistabil), auf Anfrage in monostabiler Ausführung (tastend) lieferbar
- Leistungsaufnahme:** 0,6 W je Betätigung
- Schutzart:** IP 65

Hinweis: Weitere Angaben auf Anfrage.

Bezeichnung	Definition
K-07 15 22 45	Steckdose IP 67, 25-polig, mit 1 m Kabel
K-07 15 22 46	Steckdose IP 67, 25-polig, mit 2,5 m Kabel
K-07 15 22 47	Steckdose IP 67, 25-polig, mit 5 m Kabel

Web: <http://cat.hansa-flex.com/de/KELEKTRISCHEANSCHLUESSE>

K-ODER-VENTIL

ODER-Ventile

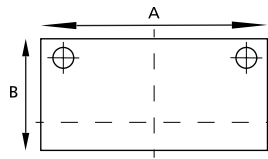

Das Ventil besitzt zwei Eingänge und einen Ausgang. Am Ausgang steht ein Signal an, wenn am linken oder rechten Eingang Druck ansteht. Liegen an den beiden Eingängen unterschiedlich hohe Drücke an, so gelangt das stärkere Signal zum Ausgang.

- Betriebsdruck:** 2 - 10 bar
- Temp. Bereich:** -10 °C bis +80 °C
- Durchfluss bei 6,3 bar und Δ 1 bar:** 500 NI/min (G 1/8), 1300 NI/min (G 1/4)
- Ventilkörper:** Aluminium
- Kugel:** Stahl rostfrei
- Dichtungen:** NBR

Hinweis: Weitere Angaben auf Anfrage.

Bezeichnung	Gewinde	A mm	B mm
K-07 15 26 05	3 x G 1/8	36,0	20,0
K-07 15 26 04	3 x G 1/4	43,0	25,0

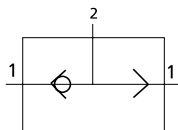

Web: <http://cat.hansa-flex.com/de/KODERVENTIL>

K-PNEU LOGIKELEMENTE

Pneumatik Logikelemente

Pneumatisch betätigte Logikelemente, lieferbar in den Funktionen OR, AND, NOT, YES, MEMORY. Die Bauteile haben einen im Körper integrierten Adapter für die Ω-Schiene (DIN EN 50022).

- Arbeitsdruck:** OR - AND: 1,5 - 8 bar, NOT: 0,4 - 6 bar, YES - MEMORY: 0,0 - 8 bar (Pilotdruck von 1,5 - 8 bar)
- Temp. Bereich:** -10 °C bis +60 °C
- Anschluss:** push-in für 4 mm Schlauch
- Durchflussmenge:** 100 l/min (bei 6 bar und Δp = 1 bar)
- Nenn-Ø:** 2,7 mm
- Rückstellung:** OR - AND: über Druckluft, MEMORY: über Druckluft, YES - NOT: über mechanische Feder
- Werkstoff:** Technopolymer
- Schieber:** Aluminium
- Dichtmaterial:** NBR



Hinweis: Weitere Angaben auf Anfrage.

Bezeichnung	Funktion	Höhe mm	Länge mm
K- 07 15 13 77	OR	40	38,5
K- 07 15 13 78	AND	40	38,5
K- 07 15 13 79	NOT	40	55,2
K- 07 15 13 80	YES	40	55,2
K- 07 15 13 81	MEMORY	41	89,5

Web: <http://cat.hansa-flex.com/de/KPNEULOGIKELEMENTE>

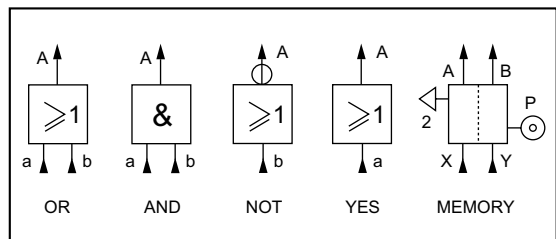

K-PNEU LOGIKELEMENTE TIMER

Pneumatik Logikelemente Timer

Über Wahlschalter stufenlos einstellbare Verzögerungszeit. Je nach Anschluss in Funktion NO oder NC verwendbar. Die maximale Verzögerungszeit kann weiter vergrößert werden, wenn ein Verschluss entfernt und ein externer Behälter angeschlossen wird.

- Arbeitsdruck:** 2,5 - 8 bar
- Druckanzeige:** über orangefarbenen Stift
- Abschaltzeit:** < 0,1 sec.
- Einstellbereich:** 0 - 30 sec. (bei 6 bar)
- Funktion:** Timer
- Rückstellung:** über mechanische Feder
- Werkstoff:** Aluminium anodisiert / Technopolymer
- Innenteile:** Messing / Technopolymer
- Weitere Angaben:** siehe Logikelemente

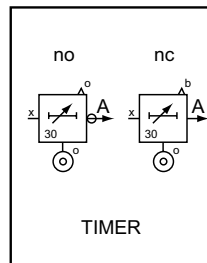

Bezeichnung	Höhe mm	Länge mm	Wiederholgenauigkeit
K- 07 15 13 82	49	107,0	+/- 0,4 sec.

Web: <http://cat.hansa-flex.com/de/KPNEULOGIKELEMENTETIMER>

K-ZWEIHAND S VENTILE O GEH**Zweihand-Sicherheitsventile, ohne Gehäuse**

Sicherheitskonsole nach EN574 Typ III A mit Zweihand-Bedienung über Drucktaster, bestehend aus Gehäuse und Ventilblock. Das Ventil liefert nur ein Ausgangssignal, wenn gleichzeitig beide Eingangssignale < 0,4 sec. gegeben werden. Wird eines der Eingangssignale unterbrochen, so wird auch das Ausgangssignal abgeschaltet. Inklusive Notabschaltventil mit Pilztaster. Gehäuse mit Wandbefestigung für beliebige Einbaulage, Ventilblock wahlweise ohne Gehäuse und mit Adapter für DIN-Schiene erhältlich. Anwendung: Zweihand-Sicherheitsschaltung für einen Bearbeitungszyklus an einer pneumatischen Einrichtung.

Medien:	gefilterte, ungeölte Druckluft
Betriebsdruck:	2,5 - 8 bar
Temp. Bereich:	-10 °C bis +60 °C
Anschluss:	Schnellsteckanschluss Schlauch 4 mm
Betätigung:	pneumatisch
Durchflussmenge Luft 6bar:	85 NI/min
max. Zeitversatz Eingangssignal:	0,4 s

Hinweis: Weitere Angaben auf Anfrage.

Bezeichnung	Definition	Anschluss
K-07 15 26 09	Zweihand-Sicherheitsventil ohne Konsole	Schnellsteckanschluss Schlauch 4 mm
K-07 15 26 10	Befestigungselement	



Web: <http://cat.hansa-flex.com/de/KZWEIHANDSVENTILEOGEH>

K-ZWEIHAND S KONSOLE KOMPL**Zweihand-Sicherheitskonsolen, komplett**

Sicherheitskonsole nach EN574 Typ III A mit Zweihand-Bedienung über Drucktaster, bestehend aus Gehäuse und Ventilblock. Das Ventil liefert nur ein Ausgangssignal, wenn gleichzeitig beide Eingangssignale < 0,4 sec. gegeben werden. Wird eines der Eingangssignale unterbrochen, so wird auch das Ausgangssignal abgeschaltet. Inklusive Notabschaltventil mit Pilztaster. Gehäuse mit Wandbefestigung für beliebige Einbaulage, Ventilblock wahlweise ohne Gehäuse und mit Adapter für DIN-Schiene erhältlich. Anwendung: Zweihand-Sicherheitsschaltung für einen Bearbeitungszyklus an einer pneumatischen Einrichtung.

Medien:	gefilterte, ungeölte Druckluft
Betriebsdruck:	2,5 - 8 bar
Temp. Bereich:	-10 °C bis +60 °C
Anschluss:	Schnellsteckanschluss Schlauch 4 mm
Betätigung:	pneumatisch
Durchflussmenge Luft 6bar:	85 NI/min
max. Zeitversatz Eingangssignal:	0,4 s

Hinweis: Weitere Angaben auf Anfrage.

Bezeichnung	Definition
K-07 15 26 08	Zweihand-Sicherheitskonsole mit Sicherheitsventil

Web: <http://cat.hansa-flex.com/de/KZWEIHANDSKONSOLEKOMPL>

K-DUFR B GEW SCHL

Durchflussregler, Durchfluss beidseitig, Gewinde - Schlauch

Ein ausgewähltes Sortiment von Produkten zum Einbau in pneumatischen Schaltkreisen. Mit diesen kleinen, höchst effizienten Komponenten ist es möglich, alle pneumatischen Funktionen an jedem beliebigen Punkt des pneumatischen Schaltkreises auszuführen. Die Serie ist ultramodular aufgebaut. Die Komponenten können parallel in Serie, in Kombination parallel / Serie eingebaut werden. Lieferbar als Schlauch / Schlauch-Verbindung mit zwei Steckverbindungen Gewinde / Schlauch-Verbindung, mit je einer Steckverbindung und einem vernickelten Messinggewinde.

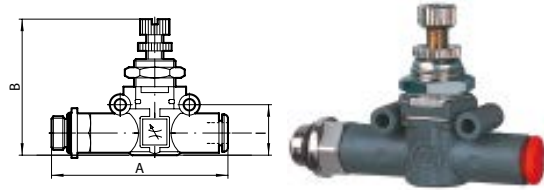

Betriebsdruck:	max. 10 bar
Durchfluss 6,3bar:	155 l/min (Ø 4), 450 l/min (Ø 6), 850 l/min (Ø 8)
Durchfl. Entlüftung 6,3bar:	160 l/min (Ø 4), 550 l/min (Ø 6), 950 l/min (Ø 8)
Einstellung:	manuell oder mit Schraubenzieher
Temp. Bereich:	-20 °C bis +60 °C
Körper:	Technopolymer
Innenteile:	Messing vernickelt, Messing, Technopolymer, rostfreier Stahl
Dichtmaterial:	NBR
Montage:	Wandmontage (Bohrungen am Gehäuse vorhanden), Winkelmontage (Befestigungswinkel lieferbar), Schalttafelmontage (mit Winkel oder Kontermutter)
Symbol:	auf dem Gehäuse

Hinweis: Weitere Angaben auf Anfrage.

Bezeichnung	Gewinde	für Schlauch-Ø mm	A mm	B mm	I mm
K- 07 15 06 02	M 5	4	47,7	35,0	12,7
K- 07 15 06 05	G 1/8	4	51,6	35,0	12,7
K- 07 15 06 06	G 1/8	6	58,5	40,0	14,6
K- 07 15 06 07	G 1/8	8	61,5	40,0	14,6
K- 07 15 06 03	G 1/4	6	66,2	49,0	18,7
K- 07 15 06 04	G 1/4	8	70,6	49,0	18,7
K- 07 15 06 08	G 3/8	8	72,2	49,0	18,7



Web: <http://cat.hansa-flex.com/de/KDUFRBGEWSCHL>

K-DUFR B SCHL SCHL

Durchflussregler, Durchfluss beidseitig, Anschluss Schlauch - Schlauch

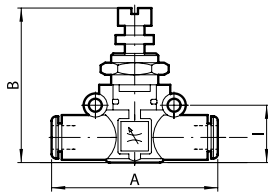

Ein ausgewähltes Sortiment von Produkten zum Einbau in pneumatischen Schaltkreisen. Mit diesen kleinen, höchst effizienten Komponenten ist es möglich, alle pneumatischen Funktionen an jedem beliebigen Punkt des pneumatischen Schaltkreises auszuführen. Die Serie ist ultramodular aufgebaut. Die Komponenten können parallel in Serie, in Kombination parallel / Serie eingebaut werden. Lieferbar als Schlauch / Schlauch-Verbindung mit zwei Steckverbindungen Gewinde / Schlauch-Verbindung, mit je einer Steckverbindung und einem vernickelten Messinggewinde.

- Betriebsdruck:** max. 10 bar
- Durchfluss 6,3bar:** 155 l/min (Ø 4), 450 l/min (Ø 6), 850 l/min (Ø 8)
- Durchfl. Entlüftung 6,3bar:** 160 l/min (Ø 4), 550 l/min (Ø 6), 950 l/min (Ø 8)
- Einstellung:** manuell oder mit Schraubenzieher
- Temp. Bereich:** -20 °C bis +60 °C
- Körper:** Technopolymer
- Innenteile:** Messing vernickelt, Messing, Technopolymer, rostfreier Stahl
- Dichtmaterial:** NBR
- Montage:** Wandmontage (Bohrungen am Gehäuse vorhanden), Winkelmontage (Befestigungswinkel lieferbar), Schalttafelmontage (mit Winkel oder Kontermutter)
- Symbol:** auf dem Gehäuse

Hinweis: Weitere Angaben auf Anfrage.

Bezeichnung	für Schlauch-Ø mm	A mm	B mm	I mm
K-07 15 05 99	4	42,0	35,0	12,7
K-07 15 06 00	6	49,4	40,0	14,6
K-07 15 06 01	8	57,3	49,0	18,7

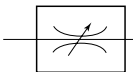

Web: <http://cat.hansa-flex.com/de/KDUFRBSCHLSCHL>

K-DUFR E SCHL GEW

Durchflussregler, Durchfluss einseitig (Ventilmontage), Schlauch - Gewinde

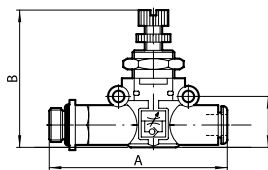

Ein ausgewähltes Sortiment von Produkten zum Einbau in pneumatischen Schaltkreisen. Mit diesen kleinen, höchst effizienten Komponenten ist es möglich, alle pneumatischen Funktionen an jedem beliebigen Punkt des pneumatischen Schaltkreises auszuführen. Die Serie ist ultramodular aufgebaut. Die Komponenten können parallel in Serie, in Kombination parallel / Serie eingebaut werden. Lieferbar als Schlauch / Schlauch-Verbindung mit zwei Steckverbindungen Gewinde / Schlauch-Verbindung, mit je einer Steckverbindung und einem vernickelten Messinggewinde.

- Betriebsdruck:** max. 10 bar
- Durchfluss 6,3bar:** 155 l/min (Ø 4), 450 l/min (Ø 6), 850 l/min (Ø 8)
- Durchfl. Entlüftung 6,3bar:** 160 l/min (Ø 4), 550 l/min (Ø 6), 950 l/min (Ø 8)
- Einstellung:** manuell oder mit Schraubenzieher
- Temp. Bereich:** -20 °C bis +60 °C
- Körper:** Technopolymer
- Innenteile:** Messing vernickelt, Messing, Technopolymer, rostfreier Stahl
- Dichtmaterial:** NBR
- Montage:** Wandmontage (Bohrungen am Gehäuse vorhanden), Winkelmontage (Befestigungswinkel lieferbar), Schalttafelmontage (mit Winkel oder Kontermutter)
- Symbol:** auf dem Gehäuse

Hinweis: Weitere Angaben auf Anfrage.

Bezeichnung	Gewinde	für Schlauch-Ø mm	A mm	B mm	I mm
K-07 15 05 92	M 5	4	47,7	35,0	12,7
K-07 15 05 95	G 1/8	4	51,6	35,0	12,7
K-07 15 05 96	G 1/8	6	58,5	40,0	14,6
K-07 15 05 97	G 1/8	8	61,5	40,0	14,6



(Fortsetzung)

K-DUFR E SCHL GEW

Durchflussregler, Durchfluss einseitig (Ventilmontage), Schlauch - Gewinde

Bezeichnung	Gewinde	für Schlauch-Ø mm	A mm	B mm	I mm
K-07 15 05 93	G 1/4	6	66,2	49,0	18,7
K-07 15 05 94	G 1/4	8	70,6	49,0	18,7
K-07 15 05 98	G 3/8	8	72,2	49,0	18,7

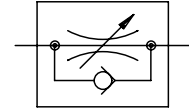

Web: <http://cat.hansa-flex.com/de/KDUFRESCHLGEW>

K-DUFR E GEW SCHL

Durchflussregler, Durchfluss einseitig (Zylindermontage), Gewinde - Schlauch

Ein ausgewähltes Sortiment von Produkten zum Einbau in pneumatischen Schaltkreisen. Mit diesen kleinen, höchst effizienten Komponenten ist es möglich, alle pneumatischen Funktionen an jedem beliebigen Punkt des pneumatischen Schaltkreises auszuführen. Die Serie ist ultramodular aufgebaut. Die Komponenten können parallel in Serie, in Kombination parallel / Serie eingebaut werden. Lieferbar als Schlauch / Schlauch-Verbindung mit zwei Steckverbindungen Gewinde / Schlauch-Verbindung, mit je einer Steckverbindung und einem vernickelten Messinggewinde.

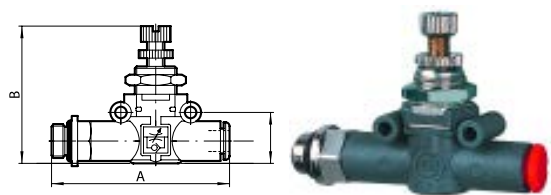

- Betriebsdruck:** max. 10 bar
- Durchfluss 6,3bar:** 155 l/min (Ø 4), 450 l/min (Ø 6), 850 l/min (Ø 8)
- Durchfl. Entlüftung 6,3bar:** 160 l/min (Ø 4), 550 l/min (Ø 6), 950 l/min (Ø 8)
- Einstellung:** manuell oder mit Schraubenzieher
- Temp. Bereich:** -20 °C bis +60 °C
- Körper:** Technopolymer
- Innenteile:** Messing vernickelt, Messing, Technopolymer, rostfreier Stahl
- Dichtmaterial:** NBR
- Montage:** Wandmontage (Bohrungen am Gehäuse vorhanden), Winkelmontage (Befestigungswinkel lieferbar), Schalttafelmontage (mit Winkel oder Kontermutter)
- Symbol:** auf dem Gehäuse

Hinweis: Weitere Angaben auf Anfrage.

Bezeichnung	Gewinde	für Schlauch-Ø mm	A mm	B mm	I mm
K-07 15 05 85	M 5	4	47,7	35,0	12,7
K-07 15 05 88	G 1/8	4	51,6	35,0	12,7
K-07 15 05 89	G 1/8	6	58,5	40,0	14,6
K-07 15 05 90	G 1/8	8	61,5	40,0	14,6
K-07 15 05 86	G 1/4	6	66,2	49,0	18,7
K-07 15 05 87	G 1/4	8	70,6	49,0	18,7
K-07 15 05 91	G 3/8	8	72,2	49,0	18,7

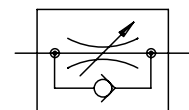

Web: <http://cat.hansa-flex.com/de/KDUFREGESCHL>

K-DUFR E SCHL SCHL

Durchflussregler, Durchfluss einseitig, Anschluss Schlauch - Schlauch

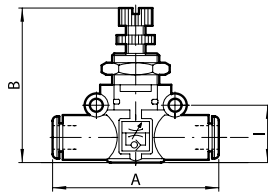

Ein ausgewähltes Sortiment von Produkten zum Einbau in pneumatischen Schaltkreisen. Mit diesen kleinen, höchst effizienten Komponenten ist es möglich, alle pneumatischen Funktionen an jedem beliebigen Punkt des pneumatischen Schaltkreises auszuführen. Die Serie ist ultramodular aufgebaut. Die Komponenten können parallel in Serie, in Kombination parallel / Serie eingebaut werden. Lieferbar als Schlauch / Schlauch-Verbindung mit zwei Steckverbindungen Gewinde / Schlauch-Verbindung, mit je einer Steckverbindung und einem vernickelten Messinggewinde.

- Betriebsdruck:** max. 10 bar
- Durchfluss 6,3bar:** 155 l/min (Ø 4), 450 l/min (Ø 6), 850 l/min (Ø 8)
- Durchfl. Entlüftung 6,3bar:** 160 l/min (Ø 4), 550 l/min (Ø 6), 950 l/min (Ø 8)
- Einstellung:** manuell oder mit Schraubenzieher
- Temp. Bereich:** -20 °C bis +60 °C
- Körper:** Technopolymer
- Innenteile:** Messing vernickelt, Messing, Technopolymer, rostfreier Stahl
- Dichtmaterial:** NBR
- Montage:** Wandmontage (Bohrungen am Gehäuse vorhanden), Winkelmontage (Befestigungswinkel lieferbar), Schalttafelmontage (mit Winkel oder Kontermutter)
- Symbol:** auf dem Gehäuse

Hinweis: Weitere Angaben auf Anfrage.

Bezeichnung	für Schlauch-Ø mm	A mm	B mm	I mm
K-07 15 05 82	4	42,0	35,0	12,7
K-07 15 05 83	6	49,4	40,0	14,6
K-07 15 05 84	8	57,3	49,0	18,7

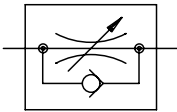

Web: <http://cat.hansa-flex.com/de/KDUFRESCHLSCHL>

7

K-DRG SCHL GEW

Druckregler, Schlauch (Eingang) - Gewinde (Ausgang)

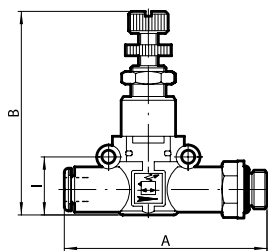

Ein ausgewähltes Sortiment von Produkten zum Einbau in pneumatischen Schaltkreisen. Mit diesen kleinen, höchst effizienten Komponenten ist es möglich, alle pneumatischen Funktionen an jedem beliebigen Punkt des pneumatischen Schaltkreises auszuführen. Die Serie ist ultramodular aufgebaut. Die Komponenten können parallel in Serie, in Kombination parallel / Serie eingebaut werden. Lieferbar als Schlauch / Schlauch-Verbindung mit zwei Steckverbindungen Gewinde / Schlauch-Verbindung, mit je einer Steckverbindung und einem vernickelten Messinggewinde.

- Betriebsdruck:** 2 - 10 bar
- Durchfluss 6,3bar:** 400 NI/min (Ø 6 und G 1/8), 600 NI/min (Ø 8 und G 1/4)
- Temp. Bereich:** -20 °C bis +60 °C
- Körper:** Technopolymer
- Innenteile:** Messing vernickelt, Messing, Technopolymer, rostfreier Stahl
- Dichtmaterial:** NBR
- Montage:** Wandmontage (Bohrungen am Gehäuse vorhanden), Winkelmontage (Befestigungswinkel lieferbar), Schalttafelmontage (mit Winkel oder Kontermutter)
- Symbol:** auf dem Gehäuse

Hinweis: Weitere Angaben auf Anfrage.

Bezeichnung	Gewinde	für Schlauch-Ø mm	Regelbereich	A mm	B mm	I mm
K-07 25 03 19	G 1/8	6	1 - 8 bar	58,5	52,0	14,6
K-07 25 03 20	G 1/8	8	1 - 8 bar	61,5	52,0	14,6
K-07 25 03 17	G 1/4	6	1 - 8 bar	66,2	58,0	18,7



(Fortsetzung)

K-DRG SCHL GEW

Druckregler, Schlauch (Eingang) - Gewinde (Ausgang)

Bezeichnung	Gewinde	für Schlauch-Ø mm	Regelbereich	A mm	B mm	I mm
K- 07 25 03 18	G 1/4	8	1 - 8 bar	70,6	58,0	18,7
K- 07 25 03 21	G 3/8	8	1 - 8 bar	72,2	58,0	18,7

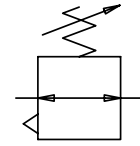

Web: <http://cat.hansa-flex.com/de/KDRGSCHLGEW>

K-DRG GEW SCHL

Druckregler, Gewinde (Eingang) - Schlauch (Ausgang)

Ein ausgewähltes Sortiment von Produkten zum Einbau in pneumatischen Schaltkreisen. Mit diesen kleinen, höchst effizienten Komponenten ist es möglich, alle pneumatischen Funktionen an jedem beliebigen Punkt des pneumatischen Schaltkreises auszuführen. Die Serie ist ultramodular aufgebaut. Die Komponenten können parallel in Serie, in Kombination parallel / Serie eingebaut werden. Lieferbar als Schlauch / Schlauch-Verbindung mit zwei Steckverbindungen Gewinde / Schlauch-Verbindung, mit je einer Steckverbindung und einem vernickelten Messinggewinde.

- Betriebsdruck:** 2 - 10 bar
- Durchfluss 6,3bar:** 400 NI/min (Ø 6 und G 1/8), 600 NI/min (Ø 8 und G 1/4)
- Temp. Bereich:** -20 °C bis +60 °C
- Körper:** Technopolymer
- Innenteile:** Messing vernickelt, Messing, Technopolymer, rostfreier Stahl
- Dichtmaterial:** NBR
- Montage:** Wandmontage (Bohrungen am Gehäuse vorhanden), Winkelmontage (Befestigungswinkel lieferbar), Schalttafelmontage (mit Winkel oder Kontermutter) auf dem Gehäuse
- Symbol:** auf dem Gehäuse

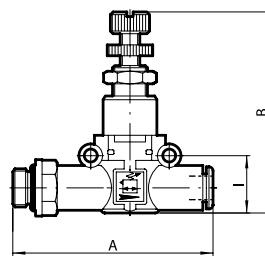

Hinweis: Weitere Angaben auf Anfrage.

Bezeichnung	Gewinde	für Schlauch-Ø mm	Regelbereich	A mm	B mm	I mm
K- 07 25 03 14	G 1/8	6	1 - 8 bar	58,5	52,0	14,6
K- 07 25 03 15	G 1/8	8	1 - 8 bar	61,5	52,0	14,6
K- 07 25 03 12	G 1/4	6	1 - 8 bar	66,2	58,0	18,7
K- 07 25 03 13	G 1/4	8	1 - 8 bar	70,6	58,0	18,7
K- 07 25 03 16	G 3/8	8	1 - 8 bar	72,2	58,0	18,7

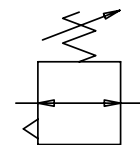

Web: <http://cat.hansa-flex.com/de/KDRGGEWSCHL>

K-DRG SCHL SCHL

Druckregler, Anschluss Schlauch - Schlauch

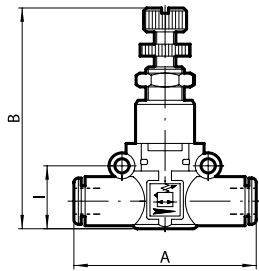

Ein ausgewähltes Sortiment von Produkten zum Einbau in pneumatischen Schaltkreisen. Mit diesen kleinen, höchst effizienten Komponenten ist es möglich, alle pneumatischen Funktionen an jedem beliebigen Punkt des pneumatischen Schaltkreises auszuführen. Die Serie ist ultramodular aufgebaut. Die Komponenten können parallel in Serie, in Kombination parallel / Serie eingebaut werden. Lieferbar als Schlauch / Schlauch-Verbindung mit zwei Steckverbindungen Gewinde / Schlauch-Verbindung, mit je einer Steckverbindung und einem vernickelten Messinggewinde.

- Betriebsdruck:** 2 - 10 bar
- Durchfluss 6,3bar:** 400 NI/min (Ø 6 und G 1/8), 600 NI/min (Ø 8 und G 1/4)
- Temp. Bereich:** -20 °C bis +60 °C
- Körper:** Technopolymer
- Innenteile:** Messing vernickelt, Messing, Technopolymer, rostfreier Stahl
- Dichtmaterial:** NBR
- Montage:** Wandmontage (Bohrungen am Gehäuse vorhanden), Winkelmontage (Befestigungswinkel lieferbar), Schalttafelmontage (mit Winkel oder Kontermutter) auf dem Gehäuse
- Symbol:**

Hinweis: Weitere Angaben auf Anfrage.

Bezeichnung	für Schlauch-Ø mm	Regelbereich	A mm	B mm	I mm
K-07 25 03 10	6	1 - 8 bar	49,4	52,0	14,6
K-07 25 03 11	8	1 - 8 bar	57,3	58,0	18,7

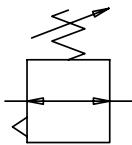

Web: <http://cat.hansa-flex.com/de/KDRGSCHLSCHL>

7

K-MANO SCHL SCHL

Manometer, Anschluss Schlauch - Schlauch

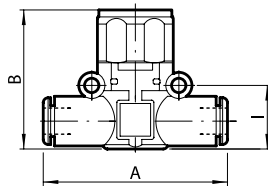

Ein ausgewähltes Sortiment von Produkten zum Einbau in pneumatischen Schaltkreisen. Mit diesen kleinen, höchst effizienten Komponenten ist es möglich, alle pneumatischen Funktionen an jedem beliebigen Punkt des pneumatischen Schaltkreises auszuführen. Die Serie ist ultramodular aufgebaut. Die Komponenten können parallel in Serie, in Kombination parallel / Serie eingebaut werden. Lieferbar als Schlauch / Schlauch-Verbindung mit zwei Steckverbindungen Gewinde / Schlauch-Verbindung, mit je einer Steckverbindung und einem vernickelten Messinggewinde.

- Betriebsdruck:** max. 12 bar
- Messgenauigkeit:** +/- 4 % vom Skalenendwert
- Skalierung:** 0 - 12 bar
- Temp. Bereich:** -20 °C bis +60 °C
- Körper:** Technopolymer
- Innenteile:** Messing vernickelt, Messing, Technopolymer, rostfreier Stahl
- Dichtmaterial:** NBR
- Montage:** Wandmontage (Bohrungen am Gehäuse vorhanden), Winkelmontage (Befestigungswinkel lieferbar), Schalttafelmontage (mit Winkel oder Kontermutter) auf dem Gehäuse
- Symbol:**

Hinweis: Weitere Angaben auf Anfrage.

Bezeichnung	für Schlauch-Ø mm	A mm	B mm	I mm
K-07 15 25 38	4	41,8	36,1	12,8



(Fortsetzung)

K-MANO SCHL SCHL

Manometer, Anschluss Schlauch - Schlauch

Bezeichnung	für Schlauch-Ø mm	A mm	B mm	I mm
K-07 15 14 11	6	49,0	35,0	14,6
K-07 15 14 12	8	57,2	41,1	18,7

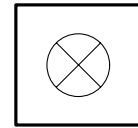

Web: <http://cat.hansa-flex.com/de/KMANOSCHLSCHL>

K-MANO GEW SCHL

Manometer, Gewinde (Eingang) - Schlauch (Ausgang)

Ein ausgewähltes Sortiment von Produkten zum Einbau in pneumatischen Schaltkreisen. Mit diesen kleinen, höchst effizienten Komponenten ist es möglich, alle pneumatischen Funktionen an jedem beliebigen Punkt des pneumatischen Schaltkreises auszuführen. Die Serie ist ultramodular aufgebaut. Die Komponenten können parallel in Serie, in Kombination parallel / Serie eingebaut werden. Lieferbar als Schlauch / Schlauch-Verbindung mit zwei Steckverbindungen Gewinde / Schlauch-Verbindung, mit je einer Steckverbindung und einem vernickelten Messinggewinde.

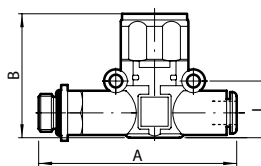

- Betriebsdruck:** max. 12 bar
Messgenauigkeit: +/- 4 % vom Skalendwert
Skalierung: 0 - 12 bar
Temp. Bereich: -20 °C bis +60 °C
Körper: Technopolymer
Innenteile: Messing vernickelt, Messing, Technopolymer, rostfreier Stahl
Dichtmaterial: NBR
Montage: Wandmontage (Bohrungen am Gehäuse vorhanden), Winkelmontage (Befestigungswinkel lieferbar), Schalttafelmontage (mit Winkel oder Kontermutter)
Symbol: auf dem Gehäuse

Hinweis: Weitere Angaben auf Anfrage.

Bezeichnung	Gewinde	für Schlauch-Ø mm	A mm	B mm	I mm
K-07 15 25 39	M 5	4	47,7	36,1	12,8
K-07 15 25 40	G 1/8	4	51,5	36,1	12,8
K-07 15 14 15	G 1/8	6	58,3	35,0	14,6
K-07 15 14 16	G 1/8	8	66,4	41,1	18,7
K-07 15 14 13	G 1/4	6	61,3	35,0	14,6
K-07 15 14 14	G 1/4	8	70,8	41,1	18,7
K-07 15 14 17	G 3/8	8	72,4	41,1	18,7

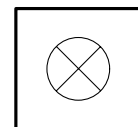

Web: <http://cat.hansa-flex.com/de/KMANOGEWSCHL>

K-SNV ENTLUE V SCHL GEW

Schnellentlüftungsventile, mit geführter Entlüftung, Schlauch (Eingang) - Gewinde (Ausgang)

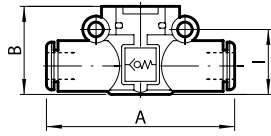

Ein ausgewähltes Sortiment von Produkten zum Einbau in pneumatischen Schaltkreisen. Mit diesen kleinen, höchst effizienten Komponenten ist es möglich, alle pneumatischen Funktionen an jedem beliebigen Punkt des pneumatischen Schaltkreises auszuführen. Die Serie ist ultramodular aufgebaut. Die Komponenten können parallel in Serie, in Kombination parallel / Serie eingebaut werden. Lieferbar als Schlauch / Schlauch-Verbindung mit zwei Steckverbindungen Gewinde / Schlauch-Verbindung, mit je einer Steckverbindung und einem vernickelten Messinggewinde.

- Betriebsdruck:** 1 - 10 bar
- Durchfluss 6,3bar:** 50 NI/min (Ø 4), 270 NI/min (Ø 6), 400 NI/min (Ø 8)
- Durchfl. Entlüftung 6,3bar:** 100 NI/min ((Ø 4), 700 NI/min (Ø 6), 1000 NI/min (Ø 8)
- Temp. Bereich:** -20 °C bis +60 °C
- Körper:** Technopolymer
- Innenteile:** Messing vernickelt, Messing, Technopolymer, rostfreier Stahl
- Dichtmaterial:** NBR
- Montage:** Wandmontage (Bohrungen am Gehäuse vorhanden), Winkelmontage (Befestigungswinkel lieferbar), Schalttafelmontage (mit Winkel oder Kontermutter) auf dem Gehäuse
- Symbol:**

Hinweis: Weitere Angaben auf Anfrage.

Bezeichnung	Gewinde	für Schlauch-Ø mm	A mm	B mm	I mm
K-07 15 20 36	G 1/8	6	58,5	30,2	14,6
K-07 15 20 37	G 1/8	8	66,2	35,9	18,7
K-07 15 20 34	G 1/4	6	61,5	30,2	14,6
K-07 15 20 35	G 1/4	8	70,6	35,9	18,7
K-07 15 20 38	G 3/8	8	72,2	35,9	18,7

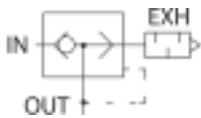

Web: <http://cat.hansa-flex.com/de/KSNVENTLUEV SCHLGEW>

K-SNV ENTLUE V SCHA SCHL GEW**Schnellentlüftungsventile, mit Schalldämpfer, Schlauch (Eingang) - Gewinde (Ausgang)**

Ein ausgewähltes Sortiment von Produkten zum Einbau in pneumatischen Schaltkreisen. Mit diesen kleinen, höchst effizienten Komponenten ist es möglich, alle pneumatischen Funktionen an jedem beliebigen Punkt des pneumatischen Schaltkreises auszuführen. Die Serie ist ultramodular aufgebaut. Die Komponenten können parallel in Serie, in Kombination parallel / Serie eingebaut werden. Lieferbar als Schlauch / Schlauch-Verbindung mit zwei Steckverbindungen Gewinde / Schlauch-Verbindung, mit je einer Steckverbindung und einem vernickelten Messinggewinde.

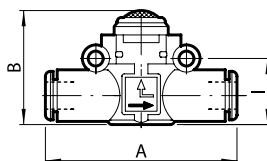

Betriebsdruck:	1 - 10 bar
Durchfluss 6,3bar:	50 NI/min (Ø 4), 270 NI/min (Ø 6), 400 NI/min (Ø 8)
Durchfl. Entlüftung 6,3bar:	100 NI/min ((Ø 4), 700 NI/min (Ø 6), 1000 NI/min (Ø 8)
Temp. Bereich:	-20 °C bis +60 °C
Körper:	Technopolymer
Innenteile:	Messing vernickelt, Messing, Technopolymer, rostfreier Stahl
Dichtmaterial:	NBR
Montage:	Wandmontage (Bohrungen am Gehäuse vorhanden), Winkelmontage (Befestigungswinkel lieferbar), Schalttafelmontage (mit Winkel oder Kontermutter)
Symbol:	auf dem Gehäuse

Hinweis: Weitere Angaben auf Anfrage.

Bezeichnung	Gewinde	für Schlauch-Ø		A mm	B mm	I mm
			mm			
K- 07 15 25 31	M 5		4	46,7	19,8	12,8
K- 07 15 25 32	G 1/8		4	50,6	19,8	12,8
K- 07 15 20 41	G 1/8		6	58,5	25,5	14,6
K- 07 15 20 42	G 1/8		8	66,2	31,5	18,7
K- 07 15 20 39	G 1/4		6	61,5	25,5	14,6
K- 07 15 20 40	G 1/4		8	70,6	31,5	18,7
K- 07 15 20 43	G 3/8		8	72,2	31,5	18,7



Web: <http://cat.hansa-flex.com/de/KSNVENTLUEVSHASCHLGEW>

K-SNV ENTLUE V SCHL SCHL

Schnellentlüftungsventile, mit geführter Entlüftung, Anschluss Schlauch - Schlauch

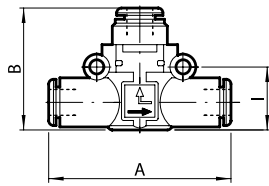

Ein ausgewähltes Sortiment von Produkten zum Einbau in pneumatischen Schaltkreisen. Mit diesen kleinen, höchst effizienten Komponenten ist es möglich, alle pneumatischen Funktionen an jedem beliebigen Punkt des pneumatischen Schaltkreises auszuführen. Die Serie ist ultramodular aufgebaut. Die Komponenten können parallel in Serie, in Kombination parallel / Serie eingebaut werden. Lieferbar als Schlauch / Schlauch-Verbindung mit zwei Steckverbindungen Gewinde / Schlauch-Verbindung, mit je einer Steckverbindung und einem vernickelten Messinggewinde.

- Betriebsdruck:** 1 - 10 bar
- Durchfluss 6,3bar:** 50 NI/min (Ø 4), 270 NI/min (Ø 6), 400 NI/min (Ø 8)
- Durchfl. Entlüftung 6,3bar:** 100 NI/min ((Ø 4), 700 NI/min (Ø 6), 1000 NI/min (Ø 8)
- Temp. Bereich:** -20 °C bis +60 °C
- Körper:** Technopolymer
- Innenteile:** Messing vernickelt, Messing, Technopolymer, rostfreier Stahl
- Dichtmaterial:** NBR
- Montage:** Wandmontage (Bohrungen am Gehäuse vorhanden), Winkelmontage (Befestigungswinkel lieferbar), Schalttafelmontage (mit Winkel oder Kontermutter)
- Symbol:** auf dem Gehäuse

Hinweis: Weitere Angaben auf Anfrage.

Bezeichnung	für Schlauch-Ø mm	A mm	B mm	I mm
K-07 15 25 27	4	41,8	25,8	12,8
K-07 15 20 30	6	49,0	30,2	14,6
K-07 15 20 31	8	57,2	35,9	18,7

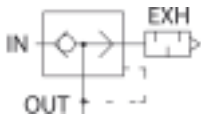

Web: <http://cat.hansa-flex.com/de/KSNVENTLUEV SCHLSCHL>

7

K-SNV ENTLUE V SCHA SCHL SCHL

Schnellentlüftungsventile, mit Schalldämpfer, Anschluss Schlauch - Schlauch

Ein ausgewähltes Sortiment von Produkten zum Einbau in pneumatischen Schaltkreisen. Mit diesen kleinen, höchst effizienten Komponenten ist es möglich, alle pneumatischen Funktionen an jedem beliebigen Punkt des pneumatischen Schaltkreises auszuführen. Die Serie ist ultramodular aufgebaut. Die Komponenten können parallel in Serie, in Kombination parallel / Serie eingebaut werden. Lieferbar als Schlauch / Schlauch-Verbindung mit zwei Steckverbindungen Gewinde / Schlauch-Verbindung, mit je einer Steckverbindung und einem vernickelten Messinggewinde.

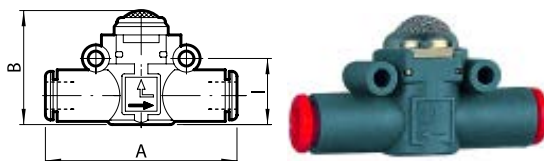

- Betriebsdruck:** 1 - 10 bar
- Durchfluss 6,3bar:** 50 NI/min (Ø 4), 270 NI/min (Ø 6), 400 NI/min (Ø 8)
- Durchfl. Entlüftung 6,3bar:** 100 NI/min ((Ø 4), 700 NI/min (Ø 6), 1000 NI/min (Ø 8)
- Temp. Bereich:** -20 °C bis +60 °C
- Körper:** Technopolymer
- Innenteile:** Messing vernickelt, Messing, Technopolymer, rostfreier Stahl
- Dichtmaterial:** NBR
- Montage:** Wandmontage (Bohrungen am Gehäuse vorhanden), Winkelmontage (Befestigungswinkel lieferbar), Schalttafelmontage (mit Winkel oder Kontermutter)
- Symbol:** auf dem Gehäuse

Hinweis: Weitere Angaben auf Anfrage.

Bezeichnung	für Schlauch-Ø mm	A mm	B mm	I mm
K- 07 15 25 28	4	41,8	19,8	12,8
K- 07 15 20 32	6	49,0	25,5	14,6
K- 07 15 20 33	8	57,2	31,5	18,7

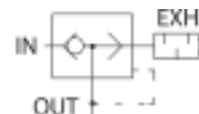

Web: <http://cat.hansa-flex.com/de/KSNVENTLUEVSCHASCHLSCHL>

K-DAZ

Druckanzeiger, Anschluss Schlauch - Schlauch

Ein ausgewähltes Sortiment von Produkten zum Einbau in pneumatischen Schaltkreisen. Mit diesen kleinen, höchst effizienten Komponenten ist es möglich, alle pneumatischen Funktionen an jedem beliebigen Punkt des pneumatischen Schaltkreises auszuführen. Die Serie ist ultramodular aufgebaut. Die Komponenten können parallel in Serie, in Kombination parallel / Serie eingebaut werden. Lieferbar als Schlauch / Schlauch-Verbindung mit zwei Steckverbindungen Gewinde / Schlauch-Verbindung, mit je einer Steckverbindung und einem vernickelten Messinggewinde.

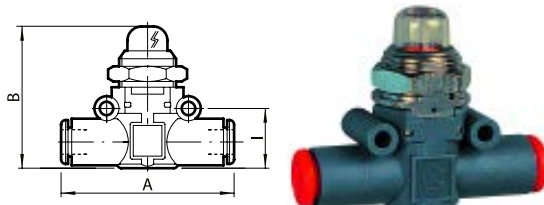

- Betriebsdruck:** 2 - 10 bar
- Temp. Bereich:** -20 °C bis +60 °C
- Körper:** Technopolymer
- Innenteile:** Messing vernickelt, Messing, Technopolymer, rostfreier Stahl
- Dichtmaterial:** NBR
- Montage:** Wandmontage (Bohrungen am Gehäuse vorhanden), Winkelmontage (Befestigungswinkel lieferbar), Schalttafelmontage (mit Winkel oder Kontermutter)
- Symbol:** auf dem Gehäuse

Hinweis: Weitere Angaben auf Anfrage.

Bezeichnung	Gewinde	für Schlauch-Ø mm	A mm	B mm	I mm
K- 07 15 05 75	-	6	49,4	37,0	14,6
K- 07 15 05 76	-	8	57,3	41,0	18,7

Web: <http://cat.hansa-flex.com/de/KDAZ>

K-DAZ 2

Druckanzeiger, Gewinde (Eingang) - Schlauch (Ausgang)

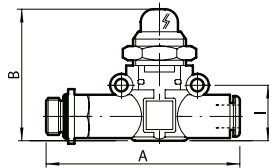

Ein ausgewähltes Sortiment von Produkten zum Einbau in pneumatischen Schaltkreisen. Mit diesen kleinen, höchst effizienten Komponenten ist es möglich, alle pneumatischen Funktionen an jedem beliebigen Punkt des pneumatischen Schaltkreises auszuführen. Die Serie ist ultramodular aufgebaut. Die Komponenten können parallel in Serie, in Kombination parallel / Serie eingebaut werden. Lieferbar als Schlauch / Schlauch-Verbindung mit zwei Steckverbindungen Gewinde / Schlauch-Verbindung, mit je einer Steckverbindung und einem vernickelten Messinggewinde.

- Betriebsdruck:** 2 - 10 bar
- Temp. Bereich:** -20 °C bis +60 °C
- Körper:** Technopolymer
- Innenteile:** Messing vernickelt, Messing, Technopolymer, rostfreier Stahl
- Dichtmaterial:** NBR
- Montage:** Wandmontage (Bohrungen am Gehäuse vorhanden), Winkelmontage (Befestigungswinkel lieferbar), Schalttafelmontage (mit Winkel oder Kontermutter) auf dem Gehäuse
- Symbol:**

Hinweis: Weitere Angaben auf Anfrage.

Bezeichnung	Gewinde	für Schlauch-Ø mm	A mm	B mm	I mm
K-07 15 05 79	G 1/8	6	58,5	37,0	14,6
K-07 15 05 80	G 1/8	8	66,2	41,0	18,7
K-07 15 05 77	G 1/4	6	61,5	37,0	14,6
K-07 15 05 78	G 1/4	8	70,6	41,0	18,7
K-07 15 05 81	G 3/8	8	72,2	41,0	18,7

Web: <http://cat.hansa-flex.com/de/KDAZ2>

K-WV 3/2 SCHL SCHL

3/2-Wegeventile, Anschluss Schlauch - Schlauch

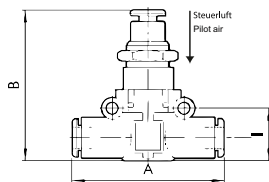

Ein ausgewähltes Sortiment von Produkten zum Einbau in pneumatischen Schaltkreisen. Mit diesen kleinen, höchst effizienten Komponenten ist es möglich, alle pneumatischen Funktionen an jedem beliebigen Punkt des pneumatischen Schaltkreises auszuführen. Die Serie ist ultramodular aufgebaut. Die Komponenten können parallel in Serie, in Kombination parallel / Serie eingebaut werden. Lieferbar als Schlauch / Schlauch-Verbindung mit zwei Steckverbindungen Gewinde / Schlauch-Verbindung, mit je einer Steckverbindung und einem vernickelten Messinggewinde.

- Betriebsdruck:** max. 10 bar
- Durchfluss 6,3bar, p=1bar:** 400 NI/min (Ø 6), 790 NI/min (Ø 8)
- Anschluss Steuerluft:** 4 mm
- Temp. Bereich:** -20 °C bis +60 °C
- Ventilfunktion:** NC
- Körper:** Technopolymer
- Innenteile:** Messing vernickelt, Messing, Technopolymer, rostfreier Stahl
- Dichtmaterial:** NBR
- Montage:** Wandmontage (Bohrungen am Gehäuse vorhanden), Winkelmontage (Befestigungswinkel lieferbar), Schalttafelmontage (mit Winkel oder Kontermutter) auf dem Gehäuse
- Symbol:**

Hinweis: Weitere Angaben auf Anfrage.

Bezeichnung	für Schlauch-Ø mm	A mm	B mm	I mm
K-07 15 25 41	6	49,4	43,2	14,6
K-07 15 25 42	8	57,3	49,7	18,7

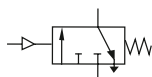

Web: <http://cat.hansa-flex.com/de/KWV32SCHLSCHL>

K-WV 3/2 GEW SCHL

3/2-Wegeventile, Gewinde (Eingang) - Schlauch (Ausgang)

Ein ausgewähltes Sortiment von Produkten zum Einbau in pneumatischen Schaltkreisen. Mit diesen kleinen, höchst effizienten Komponenten ist es möglich, alle pneumatischen Funktionen an jedem beliebigen Punkt des pneumatischen Schaltkreises auszuführen. Die Serie ist ultramodular aufgebaut. Die Komponenten können parallel in Serie, in Kombination parallel / Serie eingebaut werden. Lieferbar als Schlauch / Schlauch-Verbindung mit zwei Steckverbindungen Gewinde / Schlauch-Verbindung, mit je einer Steckverbindung und einem vernickelten Messinggewinde.

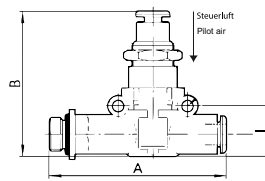

- Betriebsdruck:** max. 10 bar
- Durchfluss 6,3bar, p=1bar:** 400 NI/min (Ø 6), 790 NI/min (Ø 8)
- Anschluss Steuerluft:** 4 mm
- Temp. Bereich:** -20 °C bis +60 °C
- Ventilfunktion:** NC
- Körper:** Technopolymer
- Innenteile:** Messing vernickelt, Messing, Technopolymer, rostfreier Stahl
- Dichtmaterial:** NBR
- Montage:** Wandmontage (Bohrungen am Gehäuse vorhanden), Winkelmontage (Befestigungswinkel lieferbar), Schalttafelmontage (mit Winkel oder Kontermutter)
- Symbol:** auf dem Gehäuse

Hinweis: Weitere Angaben auf Anfrage.

Bezeichnung	Gewinde	für Schlauch-Ø mm	A mm	B mm	I mm
K- 07 15 25 45	G 1/8	6	58,5	43,2	14,6
K- 07 15 25 46	G 1/8	8	66,2	49,7	18,7
K- 07 15 25 43	G 1/4	6	61,5	43,2	14,6
K- 07 15 25 44	G 1/4	8	70,6	49,7	18,7
K- 07 15 25 47	G 3/8	8	72,2	49,7	18,7

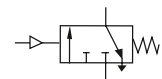

Web: <http://cat.hansa-flex.com/de/KWV32GEWSCHL>

K-WV 3/2 SCHL GEW

3/2-Wegeventile, Schlauch (Eingang) - Gewinde (Ausgang)

Ein ausgewähltes Sortiment von Produkten zum Einbau in pneumatischen Schaltkreisen. Mit diesen kleinen, höchst effizienten Komponenten ist es möglich, alle pneumatischen Funktionen an jedem beliebigen Punkt des pneumatischen Schaltkreises auszuführen. Die Serie ist ultramodular aufgebaut. Die Komponenten können parallel in Serie, in Kombination parallel / Serie eingebaut werden. Lieferbar als Schlauch / Schlauch-Verbindung mit zwei Steckverbindungen Gewinde / Schlauch-Verbindung, mit je einer Steckverbindung und einem vernickelten Messinggewinde.

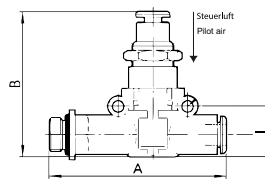

- Betriebsdruck:** max. 10 bar
- Durchfluss 6,3bar, p=1bar:** 400 NI/min (Ø 6), 790 NI/min (Ø 8)
- Anschluss Steuerluft:** 4 mm
- Temp. Bereich:** -20 °C bis +60 °C
- Ventilfunktion:** NC
- Körper:** Technopolymer
- Innenteile:** Messing vernickelt, Messing, Technopolymer, rostfreier Stahl
- Dichtmaterial:** NBR
- Montage:** Wandmontage (Bohrungen am Gehäuse vorhanden), Winkelmontage (Befestigungswinkel lieferbar), Schalttafelmontage (mit Winkel oder Kontermutter)
- Symbol:** auf dem Gehäuse

Hinweis: Weitere Angaben auf Anfrage.

Bezeichnung	Gewinde	für Schlauch-Ø mm	A mm	B mm	I mm
K- 07 15 25 50	G 1/8	6	58,5	43,2	14,6



K-WV 3/2 SCHL GEW

(Fortsetzung)

3/2-Wegeventile, Schlauch (Eingang) - Gewinde (Ausgang)

Bezeichnung	Gewinde	für Schlauch-Ø mm	A mm	B mm	I mm
K-07 15 25 51	G 1/8	8	66,2	49,7	18,7
K-07 15 25 48	G 1/4	6	61,5	43,2	14,6
K-07 15 25 49	G 1/4	8	70,6	49,7	18,7
K-07 15 25 52	G 3/8	8	72,2	49,7	18,7

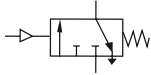

Web: <http://cat.hansa-flex.com/de/KWV32SCHLGEW>

K-RD SCHL SCHL

Rückschlagventile, Anschluss Schlauch - Schlauch

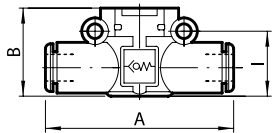

Ein ausgewähltes Sortiment von Produkten zum Einbau in pneumatischen Schaltkreisen. Mit diesen kleinen, höchst effizienten Komponenten ist es möglich, alle pneumatischen Funktionen an jedem beliebigen Punkt des pneumatischen Schaltkreises auszuführen. Die Serie ist ultramodular aufgebaut. Die Komponenten können parallel in Serie, in Kombination parallel / Serie eingebaut werden. Lieferbar als Schlauch / Schlauch-Verbindung mit zwei Steckverbindungen Gewinde / Schlauch-Verbindung, mit je einer Steckverbindung und einem vernickelten Messinggewinde.

Betriebsdruck: 0,5 - 12 bar
Durchfluss 6,3bar, p=1bar: 80 NI/min (Ø 4), 320 NI/min (Ø 6), 480 NI/min (Ø 8)

Temp. Bereich: -20 °C bis +60 °C

Körper: Technopolymer

Innenteile: Messing vernickelt, Messing, Technopolymer, rostfreier Stahl

Dichtmaterial: NBR

Montage: Wandmontage (Bohrungen am Gehäuse vorhanden), Winkelmontage (Befestigungswinkel lieferbar), Schalttafelmontage (mit Winkel oder Kontermutter)

Symbol: auf dem Gehäuse

Hinweis: Weitere Angaben auf Anfrage.

Bezeichnung	für Schlauch-Ø mm	A mm	B mm	I mm
K-07 15 25 33	4	41,8	17,5	12,8
K-07 15 16 55	6	49,0	20,0	14,6
K-07 15 16 56	8	57,2	26,0	18,7

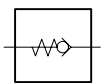

Web: <http://cat.hansa-flex.com/de/KRDSCHLSCHL>

7

K-RD GEW SCHL

Rückschlagventile, Gewinde (Eingang) - Schlauch (Ausgang)

Ein ausgewähltes Sortiment von Produkten zum Einbau in pneumatischen Schaltkreisen. Mit diesen kleinen, höchst effizienten Komponenten ist es möglich, alle pneumatischen Funktionen an jedem beliebigen Punkt des pneumatischen Schaltkreises auszuführen. Die Serie ist ultramodular aufgebaut. Die Komponenten können parallel in Serie, in Kombination parallel / Serie eingebaut werden. Lieferbar als Schlauch / Schlauch-Verbindung mit zwei Steckverbindungen Gewinde / Schlauch-Verbindung, mit je einer Steckverbindung und einem vernickelten Messinggewinde.

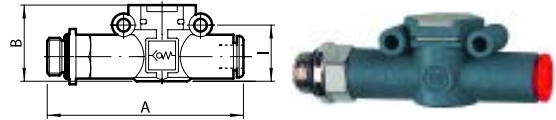

- Betriebsdruck:** 0,5 - 12 bar
- Durchfluss 6,3bar, p=1bar:** 80 NI/min (Ø 4), 320 NI/min (Ø 6), 480 NI/min (Ø 8)
- Temp. Bereich:** -20 °C bis +60 °C
- Körper:** Technopolymer
- Innenteile:** Messing vernickelt, Messing, Technopolymer, rostfreier Stahl
- Dichtmaterial:** NBR
- Montage:** Wandmontage (Bohrungen am Gehäuse vorhanden), Winkelmontage (Befestigungswinkel lieferbar), Schalttafelmontage (mit Winkel oder Kontermutter)
- Symbol:** auf dem Gehäuse

Hinweis: Weitere Angaben auf Anfrage.

Bezeichnung	Gewinde	für Schlauch-Ø	A	B	I
		mm	mm	mm	mm
K-07 15 25 34	M 5	4	47,7	17,5	12,8
K-07 15 25 35	G 1/8	4	50,6	17,5	12,8
K-07 15 16 59	G 1/8	6	58,3	20,0	14,6
K-07 15 16 60	G 1/8	8	66,4	26,0	18,7
K-07 15 16 57	G 1/4	6	61,3	20,0	14,6
K-07 15 16 58	G 1/4	8	70,8	26,0	18,7
K-07 15 16 61	G 3/8	8	72,4	26,0	18,7



Web: <http://cat.hansa-flex.com/de/KRDGEWSCHL>

K-RD SCHL GEW

Rückschlagventile, Schlauch (Eingang) - Gewinde (Ausgang)

Ein ausgewähltes Sortiment von Produkten zum Einbau in pneumatischen Schaltkreisen. Mit diesen kleinen, höchst effizienten Komponenten ist es möglich, alle pneumatischen Funktionen an jedem beliebigen Punkt des pneumatischen Schaltkreises auszuführen. Die Serie ist ultramodular aufgebaut. Die Komponenten können parallel in Serie, in Kombination parallel / Serie eingebaut werden. Lieferbar als Schlauch / Schlauch-Verbindung mit zwei Steckverbindungen Gewinde / Schlauch-Verbindung, mit je einer Steckverbindung und einem vernickelten Messinggewinde.

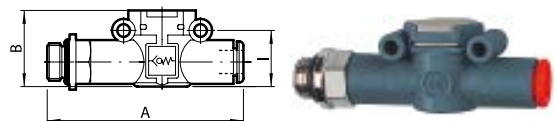

- Betriebsdruck:** 0,5 - 12 bar
- Durchfluss 6,3bar, p=1bar:** 80 NI/min (Ø 4), 320 NI/min (Ø 6), 480 NI/min (Ø 8)
- Temp. Bereich:** -20 °C bis +60 °C
- Körper:** Technopolymer
- Innenteile:** Messing vernickelt, Messing, Technopolymer, rostfreier Stahl
- Dichtmaterial:** NBR
- Montage:** Wandmontage (Bohrungen am Gehäuse vorhanden), Winkelmontage (Befestigungswinkel lieferbar), Schalttafelmontage (mit Winkel oder Kontermutter)
- Symbol:** auf dem Gehäuse

Hinweis: Weitere Angaben auf Anfrage.

Bezeichnung	Gewinde	für Schlauch-Ø	A	B	I
		mm	mm	mm	mm
K-07 15 25 36	M 5	4	47,7	17,5	12,8
K-07 15 25 37	G 1/8	4	50,6	17,5	12,8



K-RD SCHL GEW

(Fortsetzung)

Rückschlagventile, Schlauch (Eingang) - Gewinde (Ausgang)

Bezeichnung	Gewinde	für Schlauch-Ø mm	A mm	B mm	I mm
K-07 15 16 64	G 1/8	6	58,3	20,0	14,6
K-07 15 16 65	G 1/8	8	66,4	26,0	18,7
K-07 15 16 62	G 1/4	6	61,3	20,0	14,6
K-07 15 16 63	G 1/4	8	70,8	26,0	18,7
K-07 15 16 66	G 3/8	8	72,4	26,0	18,7



Web: <http://cat.hansa-flex.com/de/KRDSCHLGEW>

K-PNEU ENTSPRV SCHL SCHL

Pneumatisch entsperrebare Rückschlagventile, Anschluss Schlauch - Schlauch

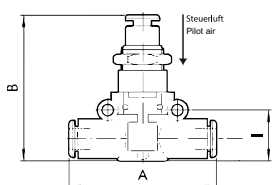

Ein ausgewähltes Sortiment von Produkten zum Einbau in pneumatischen Schaltkreisen. Mit diesen kleinen, höchst effizienten Komponenten ist es möglich, alle pneumatischen Funktionen an jedem beliebigen Punkt des pneumatischen Schaltkreises auszuführen. Die Serie ist ultramodular aufgebaut. Die Komponenten können parallel in Serie, in Kombination parallel / Serie eingebaut werden. Lieferbar als Schlauch / Schlauch-Verbindung mit zwei Steckverbindungen Gewinde / Schlauch-Verbindung, mit je einer Steckverbindung und einem vernickelten Messinggewinde.

- Betriebsdruck:** max. 10 bar
- Durchfluss 6,3bar, p=1bar:** 400 NI/min (Ø 6), 790 NI/min (Ø 8)
- Anschluss Steuerluft:** 4 mm
- Temp. Bereich:** -20 °C bis +60 °C
- Körper:** Technopolymer
- Innenteile:** Messing vernickelt, Messing, Technopolymer, rostfreier Stahl
- Dichtmaterial:** NBR
- Montage:** Wandmontage (Bohrungen am Gehäuse vorhanden), Winkelmontage (Befestigungswinkel lieferbar), Schalttafelmontage (mit Winkel oder Kontermutter)
- Symbol:** auf dem Gehäuse

Hinweis: Weitere Angaben auf Anfrage.

Bezeichnung	für Schlauch-Ø mm	A mm	B mm	I mm
K-07 15 25 53	6	49,4	43,2	14,6
K-07 15 25 54	8	57,3	49,7	18,7

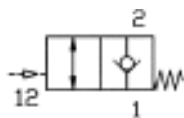

Web: <http://cat.hansa-flex.com/de/KPNEUENTSPRVSCHLSCHL>

K-PNEU ENTSPRV SCHL AG

Pneumatisch entsperrbare Rückschlagventile, Anschluss Schlauch - Gewinde

Ein ausgewähltes Sortiment von Produkten zum Einbau in pneumatischen Schaltkreisen. Mit diesen kleinen, höchst effizienten Komponenten ist es möglich, alle pneumatischen Funktionen an jedem beliebigen Punkt des pneumatischen Schaltkreises auszuführen. Die Serie ist ultramodular aufgebaut. Die Komponenten können parallel in Serie, in Kombination parallel / Serie eingebaut werden. Lieferbar als Schlauch / Schlauch-Verbindung mit zwei Steckverbindungen Gewinde / Schlauch-Verbindung, mit je einer Steckverbindung und einem vernickelten Messinggewinde.

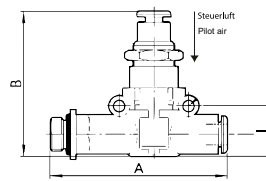

- Betriebsdruck:** max. 10 bar
- Durchfluss 6,3bar, p=1bar:** 400 NI/min (Ø 6), 790 NI/min (Ø 8)
- Anschluss Steuerluft:** 4 mm
- Temp. Bereich:** -20 °C bis +60 °C
- Körper:** Technopolymer
- Innenteile:** Messing vernickelt, Messing, Technopolymer, rostfreier Stahl
- Dichtmaterial:** NBR
- Montage:** Wandmontage (Bohrungen am Gehäuse vorhanden), Winkelmontage (Befestigungswinkel lieferbar), Schalttafelmontage (mit Winkel oder Kontermutter)
- Symbol:** auf dem Gehäuse

Hinweis: Weitere Angaben auf Anfrage.

Bezeichnung	Gewinde	für Schlauch-Ø mm	A mm	B mm	I mm
K-07 15 25 57	G 1/8	6	58,5	43,2	14,6
K-07 15 25 58	G 1/8	8	66,2	49,7	18,7
K-07 15 25 55	G 1/4	6	61,5	43,2	14,6
K-07 15 25 56	G 1/4	8	70,6	49,7	18,7
K-07 15 25 59	G 3/8	8	72,2	49,7	18,7

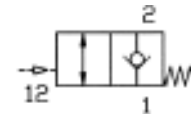

Web: <http://cat.hansa-flex.com/de/KPNEUENTSPRVSCHLAG>

7

K-PNEU ENTSPRV AG SCHL

Pneumatisch entsperrbare Rückschlagventile, Anschluss Gewinde - Schlauch

Ein ausgewähltes Sortiment von Produkten zum Einbau in pneumatischen Schaltkreisen. Mit diesen kleinen, höchst effizienten Komponenten ist es möglich, alle pneumatischen Funktionen an jedem beliebigen Punkt des pneumatischen Schaltkreises auszuführen. Die Serie ist ultramodular aufgebaut. Die Komponenten können parallel in Serie, in Kombination parallel / Serie eingebaut werden. Lieferbar als Schlauch / Schlauch-Verbindung mit zwei Steckverbindungen Gewinde / Schlauch-Verbindung, mit je einer Steckverbindung und einem vernickelten Messinggewinde.

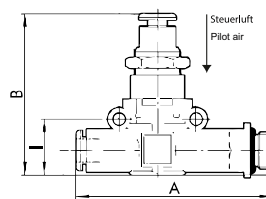

- Betriebsdruck:** max. 10 bar
- Durchfluss 6,3bar, p=1bar:** 400 NI/min (Ø 6), 790 NI/min (Ø 8)
- Anschluss Steuerluft:** 4 mm
- Temp. Bereich:** -20 °C bis +60 °C
- Körper:** Technopolymer
- Innenteile:** Messing vernickelt, Messing, Technopolymer, rostfreier Stahl
- Dichtmaterial:** NBR
- Montage:** Wandmontage (Bohrungen am Gehäuse vorhanden), Winkelmontage (Befestigungswinkel lieferbar), Schalttafelmontage (mit Winkel oder Kontermutter)
- Symbol:** auf dem Gehäuse

Hinweis: Weitere Angaben auf Anfrage.

Bezeichnung	Gewinde	für Schlauch-Ø mm	A mm	B mm	I mm
K-07 15 25 62	G 1/8	6	58,5	43,2	14,6
K-07 15 25 63	G 1/8	8	66,2	49,7	18,7



K-PNEU ENTSPRV AG SCHL

(Fortsetzung)

Pneumatisch entsperbare Rückschlagventile, Anschluss Gewinde - Schlauch

Bezeichnung	Gewinde	für Schlauch-Ø mm	A mm	B mm	I mm
K-07 15 25 60	G 1/4	6	61,5	43,2	14,6
K-07 15 25 61	G 1/4	8	70,6	49,7	18,7
K-07 15 25 64	G 3/8	8	72,2	49,7	18,7

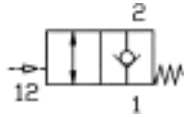

Web: <http://cat.hansa-flex.com/de/KPNEUENTSPRVAGSCHL>

K-ABSPV SCHL SCHL

Absperrventile, Anschluss Schlauch - Schlauch

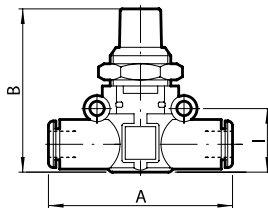

Ein ausgewähltes Sortiment von Produkten zum Einbau in pneumatischen Schaltkreisen. Mit diesen kleinen, höchst effizienten Komponenten ist es möglich, alle pneumatischen Funktionen an jedem beliebigen Punkt des pneumatischen Schaltkreises auszuführen. Die Serie ist ultramodular aufgebaut. Die Komponenten können parallel in Serie, in Kombination parallel / Serie eingebaut werden. Lieferbar als Schlauch / Schlauch-Verbindung mit zwei Steckverbindungen Gewinde / Schlauch-Verbindung, mit je einer Steckverbindung und einem vernickelten Messinggewinde.

- Betriebsdruck:** max. 10 bar
- Durchfluss 6,3bar, p=1bar:** 280 NI/min (Ø 6), 470 NI/min (Ø 8)
- Temp. Bereich:** -20 °C bis +60 °C
- Körper:** Technopolymer
- Innenteile:** Messing vernickelt, Messing, Technopolymer, rostfreier Stahl
- Dichtmaterial:** NBR
- Montage:** Wandmontage (Bohrungen am Gehäuse vorhanden), Winkelmontage (Befestigungswinkel lieferbar), Schalttafelmontage (mit Winkel oder Kontermutter)
- Symbol:** auf dem Gehäuse

Hinweis: Weitere Angaben auf Anfrage.

Bezeichnung	für Schlauch-Ø mm	Symbol	A mm	B mm	I mm
K-07 15 04 42	6	auf dem Gehäuse	49,0	41,0	14,6
K-07 15 04 43	8	auf dem Gehäuse	57,2	46,0	18,7

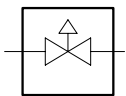

Web: <http://cat.hansa-flex.com/de/KABSPV SCHL SCHL>

K-ABSPV GEW SCHL

Absperrventile, Gewinde (Eingang) - Schlauch (Ausgang)

Ein ausgewähltes Sortiment von Produkten zum Einbau in pneumatischen Schaltkreisen. Mit diesen kleinen, höchst effizienten Komponenten ist es möglich, alle pneumatischen Funktionen an jedem beliebigen Punkt des pneumatischen Schaltkreises auszuführen. Die Serie ist ultramodular aufgebaut. Die Komponenten können parallel in Serie, in Kombination parallel / Serie eingebaut werden. Lieferbar als Schlauch / Schlauch-Verbindung mit zwei Steckverbindungen Gewinde / Schlauch-Verbindung, mit je einer Steckverbindung und einem vernickelten Messinggewinde.

Betriebsdruck: max. 10 bar
Durchfluss 6,3bar, p=1bar: 280 NI/min (Ø 6), 470 NI/min (Ø 8)
Temp. Bereich: -20 °C bis +60 °C
Körper: Technopolymer
Innenteile: Messing vernickelt, Messing, Technopolymer, rostfreier Stahl
Dichtmaterial: NBR
Montage: Wandmontage (Bohrungen am Gehäuse vorhanden), Winkelmontage (Befestigungswinkel lieferbar), Schalttafelmontage (mit Winkel oder Kontermutter)
Symbol: auf dem Gehäuse

Hinweis: Weitere Angaben auf Anfrage.

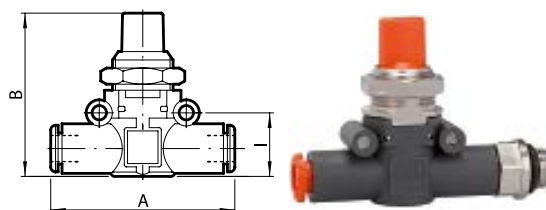

Bezeichnung	Gewinde	für Schlauch-Ø mm	A mm	B mm	I mm
K- 07 15 04 46	G 1/8	6	58,3	41,0	14,6
K- 07 15 04 47	G 1/8	8	66,4	46,0	18,7
K- 07 15 04 44	G 1/4	6	61,3	41,0	14,6
K- 07 15 04 45	G 1/4	8	70,8	46,0	18,7
K- 07 15 04 48	G 3/8	8	72,4	46,0	18,7

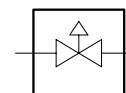

Web: <http://cat.hansa-flex.com/de/KABSPVGEWSCHL>

7

K-ABSPV SCHL GEW

Absperrventile, Schlauch (Eingang) - Gewinde (Ausgang)

Ein ausgewähltes Sortiment von Produkten zum Einbau in pneumatischen Schaltkreisen. Mit diesen kleinen, höchst effizienten Komponenten ist es möglich, alle pneumatischen Funktionen an jedem beliebigen Punkt des pneumatischen Schaltkreises auszuführen. Die Serie ist ultramodular aufgebaut. Die Komponenten können parallel in Serie, in Kombination parallel / Serie eingebaut werden. Lieferbar als Schlauch / Schlauch-Verbindung mit zwei Steckverbindungen Gewinde / Schlauch-Verbindung, mit je einer Steckverbindung und einem vernickelten Messinggewinde.

Betriebsdruck: max. 10 bar
Durchfluss 6,3bar, p=1bar: 280 NI/min (Ø 6), 470 NI/min (Ø 8)
Temp. Bereich: -20 °C bis +60 °C
Körper: Technopolymer
Innenteile: Messing vernickelt, Messing, Technopolymer, rostfreier Stahl
Dichtmaterial: NBR
Montage: Wandmontage (Bohrungen am Gehäuse vorhanden), Winkelmontage (Befestigungswinkel lieferbar), Schalttafelmontage (mit Winkel oder Kontermutter)
Symbol: auf dem Gehäuse

Hinweis: Weitere Angaben auf Anfrage.

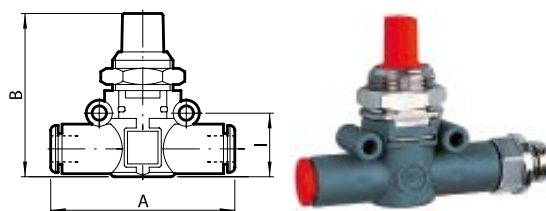

Bezeichnung	Gewinde	für Schlauch-Ø mm	A mm	B mm	I mm
K- 07 15 04 51	G 1/8	6	58,3	41,0	14,6
K- 07 15 04 52	G 1/8	8	66,4	46,0	18,7
K- 07 15 04 49	G 1/4	6	61,3	41,0	14,6



K-ABSPV SCHL GEW

(Fortsetzung)

Absperrventile, Schlauch (Eingang) - Gewinde (Ausgang)

Bezeichnung	Gewinde	für Schlauch-Ø mm	A mm	B mm	I mm
K-07 15 04 50	G 1/4	8	70,8	46,0	18,7
K-07 15 04 53	G 3/8	8	72,4	46,0	18,7

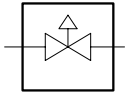

Web: <http://cat.hansa-flex.com/de/KABSPV SCHLGEW>

K-WMAV 3/2 SCHAL ENTLUEF SCHL SCHL

3/2-Wege-Magnetventile, schallgedämpfte Entlüftung, Anschluss Schlauch - Schlauch

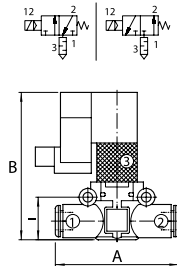

Ein ausgewähltes Sortiment von Produkten zum Einbau in pneumatischen Schaltkreisen. Mit diesen kleinen, höchst effizienten Komponenten ist es möglich, alle pneumatischen Funktionen an jedem beliebigen Punkt des pneumatischen Schaltkreises auszuführen. Die Serie ist ultramodular aufgebaut. Die Komponenten können parallel in Serie, in Kombination parallel / Serie eingebaut werden. Lieferbar als Schlauch / Schlauch-Verbindung mit zwei Steckverbindungen Gewinde / Schlauch-Verbindung, mit je einer Steckverbindung und einem vernickelten Messinggewinde.

- Betriebsdruck:** 2,5 - 7 bar
- Durchfluss 6,3bar, p=1bar:** 380 NI/min (Ø 6), 700 NI/min (Ø 8)
- Leistung:** 1,2 W
- Spannung:** 24 V DC
- Temp. Bereich:** -20 °C bis +60 °C
- Körper:** Technopolymer
- Innenteile:** Messing vernickelt, Messing, Technopolymer, rostfreier Stahl
- Dichtmaterial:** NBR
- Montage:** Wandmontage (Bohrungen am Gehäuse vorhanden), Winkelmontage (Befestigungswinkel lieferbar), Schalttafelmontage (mit Winkel oder Kontermutter) auf dem Gehäuse
- Symbol:** auf dem Gehäuse

Hinweis: Weitere Angaben auf Anfrage.

Bezeichnung	für Schlauch-Ø mm	Funktion	A mm	B mm	I mm
K-07 15 13 83	6	NC	49,0	57,5	14,6
K-07 15 13 84	8	NC	57,2	63,5	18,7
K-07 15 13 85	6	NO	49,0	57,5	14,6
K-07 15 13 86	8	NO	57,2	63,5	18,7

Web: <http://cat.hansa-flex.com/de/KWMAV32SCHALENTLUEFSCHLSCHL>

K-WMAV 3/2 GEFUE ENTLUEF SCHL SCHL

3/2-Wege-Magnetventile, geführte Entlüftung, Anschluss Schlauch - Schlauch

Ein ausgewähltes Sortiment von Produkten zum Einbau in pneumatischen Schaltkreisen. Mit diesen kleinen, höchst effizienten Komponenten ist es möglich, alle pneumatischen Funktionen an jedem beliebigen Punkt des pneumatischen Schaltkreises auszuführen. Die Serie ist ultramodular aufgebaut. Die Komponenten können parallel in Serie, in Kombination parallel / Serie eingebaut werden. Lieferbar als Schlauch / Schlauch-Verbindung mit zwei Steckverbindungen Gewinde / Schlauch-Verbindung, mit je einer Steckverbindung und einem vernickelten Messinggewinde.

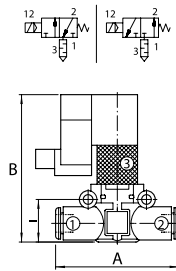

- Betriebsdruck:** 2,5 - 7 bar
- Durchfluss 6,3bar, p=1bar:** 380 NI/min (Ø 6), 700 NI/min (Ø 8)
- Leistung:** 1,2 W
- Spannung:** 24 V DC
- Temp. Bereich:** -20 °C bis +60 °C
- Körper:** Technopolymer
- Innenteile:** Messing vernickelt, Messing, Technopolymer, rostfreier Stahl
- Dichtmaterial:** NBR
- Montage:** Wandmontage (Bohrungen am Gehäuse vorhanden), Winkelmontage (Befestigungswinkel lieferbar), Schalttafelmontage (mit Winkel oder Kontermutter)
- Symbol:** auf dem Gehäuse

Hinweis: Weitere Angaben auf Anfrage.

Bezeichnung	für Schlauch-Ø mm	Funktion	A mm	B mm	I mm
K-07 15 13 87	6	NC	49,0	57,5	14,6
K-07 15 13 88	8	NC	57,2	63,5	18,7
K-07 15 13 89	6	NO	49,0	57,5	14,6
K-07 15 13 90	8	NO	57,2	63,5	18,7

Web: <http://cat.hansa-flex.com/de/KWMAV32GEFUEENTLUEFSCHLSCHL>

K-WMAV 3/2 SCHAL ENTLUEF SCHL GEW

3/2-Wege-Magnetventile, schallgedämpfte Entlüftung, Schlauch (Eingang) - Gewinde (Ausgang)

Ein ausgewähltes Sortiment von Produkten zum Einbau in pneumatischen Schaltkreisen. Mit diesen kleinen, höchst effizienten Komponenten ist es möglich, alle pneumatischen Funktionen an jedem beliebigen Punkt des pneumatischen Schaltkreises auszuführen. Die Serie ist ultramodular aufgebaut. Die Komponenten können parallel in Serie, in Kombination parallel / Serie eingebaut werden. Lieferbar als Schlauch / Schlauch-Verbindung mit zwei Steckverbindungen Gewinde / Schlauch-Verbindung, mit je einer Steckverbindung und einem vernickelten Messinggewinde.

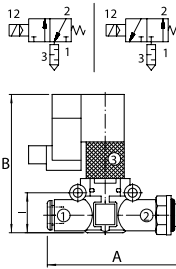

- Betriebsdruck:** 2,5 - 7 bar
- Durchfluss 6,3bar, p=1bar:** 380 NI/min (Ø 6), 700 NI/min (Ø 8)
- Leistung:** 1,2 W
- Spannung:** 24 V DC
- Temp. Bereich:** -20 °C bis +60 °C
- Körper:** Technopolymer
- Innenteile:** Messing vernickelt, Messing, Technopolymer, rostfreier Stahl
- Dichtmaterial:** NBR
- Montage:** Wandmontage (Bohrungen am Gehäuse vorhanden), Winkelmontage (Befestigungswinkel lieferbar), Schalttafelmontage (mit Winkel oder Kontermutter)
- Symbol:** auf dem Gehäuse

Hinweis: Weitere Angaben auf Anfrage.

Bezeichnung	Gewinde	für Schlauch-Ø mm	Funktion	A mm	B mm	I mm
K-07 15 13 93	G 1/8	6	NC	58,3	57,5	14,6
K-07 15 13 94	G 1/8	8	NC	66,4	63,5	18,7
K-07 15 13 91	G 1/4	6	NC	61,3	57,5	14,6
K-07 15 13 92	G 1/4	8	NC	70,8	63,5	18,7
K-07 15 13 95	G 3/8	8	NC	72,4	63,5	18,7
K-07 15 13 98	G 1/8	6	NO	58,3	57,5	14,6
K-07 15 13 99	G 1/8	8	NO	66,4	63,5	18,7



K-WMAV 3/2 SCHAL ENTLUEF SCHL GEW

(Fortsetzung)

3/2-Wege-Magnetventile, schallgedämpfte Entlüftung, Schlauch (Eingang) - Gewinde (Ausgang)

Bezeichnung	Gewinde	für Schlauch-Ø mm	Funktion	A mm	B mm	I mm
K-07 15 13 96	G 1/4	6	NO	61,3	57,5	14,6
K-07 15 13 97	G 1/4	8	NO	70,8	63,5	18,7
K-07 15 14 00	G 3/8	8	NO	72,4	63,5	18,7

Web: <http://cat.hansa-flex.com/de/KWMAV32SCHALENTLUEFSCHLGEW>

K-WMAV 3/2 GEFUE ENTLUEF SCHL GEW

3/2-Wege-Magnetventile, geführte Entlüftung, Schlauch (Eingang) - Gewinde (Ausgang)

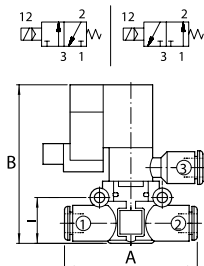

Ein ausgewähltes Sortiment von Produkten zum Einbau in pneumatischen Schaltkreisen. Mit diesen kleinen, höchst effizienten Komponenten ist es möglich, alle pneumatischen Funktionen an jedem beliebigen Punkt des pneumatischen Schaltkreises auszuführen. Die Serie ist ultramodular aufgebaut. Die Komponenten können parallel in Serie, in Kombination parallel / Serie eingebaut werden. Lieferbar als Schlauch / Schlauch-Verbindung mit zwei Steckverbindungen Gewinde / Schlauch-Verbindung, mit je einer Steckverbindung und einem vernickelten Messinggewinde.

- Betriebsdruck:** 2,5 - 7 bar
- Durchfluss 6,3bar, p=1bar:** 380 NI/min (Ø 6), 700 NI/min (Ø 8)
- Leistung:** 1,2 W
- Spannung:** 24 V DC
- Temp. Bereich:** -20 °C bis +60 °C
- Körper:** Technopolymer
- Innenteile:** Messing vernickelt, Messing, Technopolymer, rostfreier Stahl
- Dichtmaterial:** NBR
- Montage:** Wandmontage (Bohrungen am Gehäuse vorhanden), Winkelmontage (Befestigungswinkel lieferbar), Schalttafelmontage (mit Winkel oder Kontermutter)
- Symbol:** auf dem Gehäuse

Hinweis: Weitere Angaben auf Anfrage.

Bezeichnung	Gewinde	für Schlauch-Ø mm	Funktion	A mm	B mm	I mm
K-07 15 14 03	G 1/8	6	NC	58,3	57,5	14,6
K-07 15 14 04	G 1/8	8	NC	66,4	63,5	18,7
K-07 15 14 01	G 1/4	6	NC	61,3	57,5	14,6
K-07 15 14 02	G 1/4	8	NC	70,8	63,5	18,7
K-07 15 14 05	G 3/8	8	NC	72,4	63,5	18,7
K-07 15 14 08	G 1/8	6	NO	58,3	57,5	14,6
K-07 15 14 09	G 1/8	8	NO	66,4	63,5	18,7
K-07 15 14 06	G 1/4	6	NO	61,3	57,5	14,6
K-07 15 14 07	G 1/4	8	NO	70,8	63,5	18,7
K-07 15 14 10	G 3/8	8	NO	72,4	63,5	18,7

Web: <http://cat.hansa-flex.com/de/KWMAV32GEFUEENTLUEFSCHLGEW>

K-ZUBEH LINEONLINE

Zubehör lineonline

Bezeichnung	Schaltbild	Beschreibung
K-07 15 20 87		U-Element "lineonline" / für Schlauch 8 mm / zum seriellen Aufbau von lineonline-Komponenten
K-07 15 20 88		Steckeranschluss Mach 11 für lineonline Magnetventile
K-07 15 20 85		Montagewinkel inkl. 2 Schrauben 3 x 16/ 2 Sechskantmuttern / 2 Federscheiben / 4 Unterlegscheiben



(Fortsetzung)

K-ZUBEH LINEONLINE

Zubehör lineonline

Bezeichnung	Schaltbild	Beschreibung
K-07 15 20 86		U-Element "lineonline" / für Schlauch 6 mm / zum seriellen Aufbau von lineonline-Komponenten

Web: <http://cat.hansa-flex.com/de/KZUBEHLINEONLINE>

K-DRV GEW V SCHLITZ

Drosselrückschlagventile, Zuluftdrosselung (»V«), Gewindeanschluss

Zur feinen Regulierung der Kolbengeschwindigkeit im Vor- und Rücklauf von Zylindern und von Durchflussmengen. Ausführung in Hohlschraubenbauweise mit Ringstück.
Zum direkten Einschrauben am Ventil oder Zylinder. Kleine Baumaße, ideal bei engen Platzverhältnissen.

- Betriebsdruck:** max. 10 bar
- Temp. Bereich:** 0 °C bis +70 °C
- Hohlschraube, Schwenkarm, Regulierschraube:** Messing vernickelt
- Innenteile:** Messing blank
- Lippendichtung O-Ring:** NBR
- Dichtungen (unverlierbare):** Polyamid glasfaserverstärkt

Hinweis: Weitere Angaben auf Anfrage.

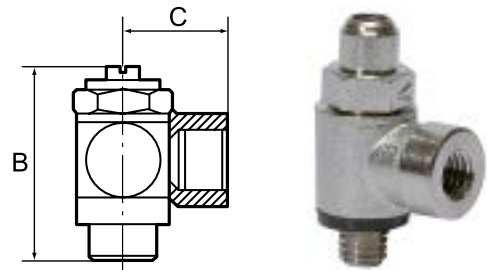

Bezeichnung	Anschluss	C mm	Gewinde	SW	B mm
K-07 15 25 21	M 5 IG	11,5	M 5	8 mm	24,5
K-07 15 05 70	G 1/8 IG	16,0	G 1/8	14 mm	32,0
K-07 15 05 66	G 1/4 IG	22,0	G 1/4	17 mm	40,0
K-07 15 25 22	G 3/8 IG	26,0	G 3/8	20 mm	50,0

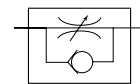

Web: <http://cat.hansa-flex.com/de/KDRVGEWVSCHLITZ>

K-DRV SCHNVERSCHR V SCHLITZ

Drosselrückschlagventile, Zuluftdrosselung (»V«), Anschluss Schnellverschraubung

Zur feinen Regulierung der Kolbengeschwindigkeit im Vor- und Rücklauf von Zylindern und von Durchflussmengen. Ausführung in Hohlschraubenbauweise mit Ringstück.
Zum direkten Einschrauben am Ventil oder Zylinder. Kleine Baumaße, ideal bei engen Platzverhältnissen.

- Betriebsdruck:** max. 10 bar
- Temp. Bereich:** 0 °C bis +70 °C
- Hohlschraube, Schwenkarm, Regulierschraube:** Messing vernickelt
- Innenteile:** Messing blank
- Lippendichtung O-Ring:** NBR
- Dichtungen (unverlierbare):** Polyamid glasfaserverstärkt

Hinweis: Weitere Angaben auf Anfrage.

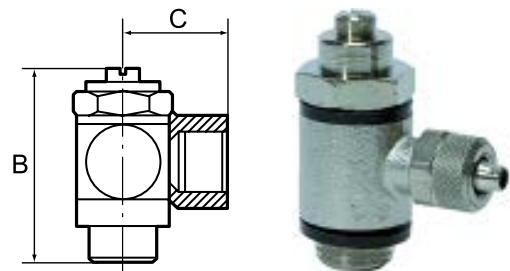

Bezeichnung	C mm	für Schlauch	Gewinde	SW	B mm
K-07 15 05 63	18,0	4 mm / 2,5 mm	M 5	8 mm	24,5
K-07 15 05 64	19,0	5 mm / 3 mm	M 5	8 mm	24,5
K-07 15 05 65	19,0	6 mm / 4 mm	M 5	8 mm	24,5
K-07 15 05 71	23,0	5 mm / 3 mm	G 1/8	14 mm	32,0
K-07 15 05 72	25,0	6 mm / 4 mm	G 1/8	14 mm	32,0
K-07 15 05 73	25,0	8 mm / 6 mm	G 1/8	14 mm	32,0
K-07 15 05 68	26,5	6 mm / 4 mm	G 1/4	17 mm	40,0
K-07 15 05 69	27,5	8 mm / 6 mm	G 1/4	17 mm	40,0

K-DRV SCHNVERSCHR V SCHLITZ

(Fortsetzung)

Drosselrückschlagventile, Zuluftdrosselung (»V«), Anschluss Schnellverschraubung

Bezeichnung	C mm	für Schlauch	Gewinde	SW	B mm
K-07 15 05 67	28,5	10 mm / 8 mm	G 1/4	17 mm	40,0
K-07 15 05 74	30,5	10 mm / 8 mm	G 3/8	20 mm	50,0

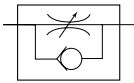

Web: <http://cat.hansa-flex.com/en/KDRVSNVERSCHRVSCHLITZ>

K-DRV STECK V SCHLITZ

Drosselrückschlagventile, Zuluftdrosselung (»V«), Anschluss Steckverbindung

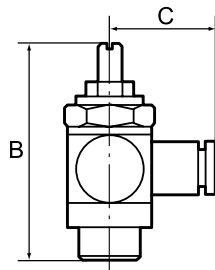

Zur feinen Regulierung der Kolbengeschwindigkeit im Vor- und Rücklauf von Zylindern und von Durchflussmengen. Ausführung in Hohlschraubenbauweise mit Ringstück.
Zum direkten Einschrauben am Ventil oder Zylinder. Kleine Baumaße, ideal bei engen Platzverhältnissen.

- Betriebsdruck:** max. 10 bar
- Temp. Bereich:** 0 °C bis +70 °C
- Hohlschraube, Schwenkarm, Regulierschraube:** Messing vernickelt
- Innenteile:** Messing blank
- Lippendichtung O-Ring:** NBR
- Dichtungen (unverlierbare):** Polyamid glasfaserverstärkt

Hinweis: Weitere Angaben auf Anfrage.

Bezeichnung	C mm	für Schlauch	Gewinde	SW	B mm
K-07 15 05 28	18,6	4 mm	M 5	8 mm	24,5
K-07 15 05 29	21,7	6 mm	M 5	8 mm	24,5
K-07 15 05 33	20,6	4 mm	G 1/8	14 mm	32,0
K-07 15 05 34	22,7	6 mm	G 1/8	14 mm	32,0
K-07 15 05 35	23,7	8 mm	G 1/8	14 mm	32,0
K-07 15 05 31	24,2	6 mm	G 1/4	17 mm	40,0
K-07 15 05 32	24,7	8 mm	G 1/4	17 mm	40,0
K-07 15 05 30	26,8	10 mm	G 1/4	17 mm	40,0
K-07 15 05 36	28,3	10 mm	G 3/8	20 mm	50,0

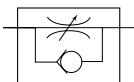

Web: <http://cat.hansa-flex.com/de/KDRVSTECKVSCHLITZ>

7

K-DRV GEW V RAENDEL

Drosselrückschlagventile, Zuluftdrosselung (»V«), Gewindeanschluss

Zur feinen Regulierung der Kolbengeschwindigkeit im Vor- und Rücklauf von Zylindern und von Durchflussmengen. Ausführung in Hohlverschraubungsbauweise mit Ringstück. Zum direkten Einschrauben am Ventil oder Zylinder. Kleine Baumaße, ideal bei engen Platzverhältnissen. Der eingestellte Volumenstrom kann bei der Ausführung mit Rändelschraube mit der Sechskant-Mutter gekontert und somit fest eingestellt werden.

- Betriebsdruck:** max. 10 bar
- Temp. Bereich:** 0 °C bis +70 °C
- Hohlverschraube, Schwenkarm, Regulierschraube:** Messing vernickelt
- Innenteile:** Messing blank
- Lippendichtung O-Ring:** NBR
- Dichtungen (unverlierbare):** Polyamid glasfaserverstärkt

Hinweis: Weitere Angaben auf Anfrage.

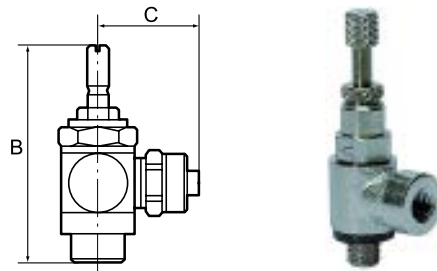

Bezeichnung	Anschluss	C mm	Gewinde	SW	B mm
K-07 15 25 19	M 5 IG	11,5	M 5	8 mm	38,9
K-07 15 05 17	G 1/8 IG	16,0	G 1/8	14 mm	42,4
K-07 15 05 13	G 1/4 IG	22,0	G 1/4	17 mm	51,0
K-07 15 25 20	G 3/8 IG	26,0	G 3/8	20 mm	63,0

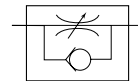

Web: <http://cat.hansa-flex.com/de/KDRVGEWVRAENDEL>

K-DRV SCHNVERSCHR V RAENDEL

Drosselrückschlagventile, Zuluftdrosselung (»V«), Anschluss Schnellverschraubung

Zur feinen Regulierung der Kolbengeschwindigkeit im Vor- und Rücklauf von Zylindern und von Durchflussmengen. Ausführung in Hohlverschraubungsbauweise mit Ringstück. Zum direkten Einschrauben am Ventil oder Zylinder. Kleine Baumaße, ideal bei engen Platzverhältnissen. Der eingestellte Volumenstrom kann bei der Ausführung mit Rändelschraube mit der Sechskant-Mutter gekontert und somit fest eingestellt werden.

- Betriebsdruck:** max. 10 bar
- Temp. Bereich:** 0 °C bis +70 °C
- Hohlverschraube, Schwenkarm, Regulierschraube:** Messing vernickelt
- Innenteile:** Messing blank
- Lippendichtung O-Ring:** NBR
- Dichtungen (unverlierbare):** Polyamid glasfaserverstärkt

Hinweis: Weitere Angaben auf Anfrage.

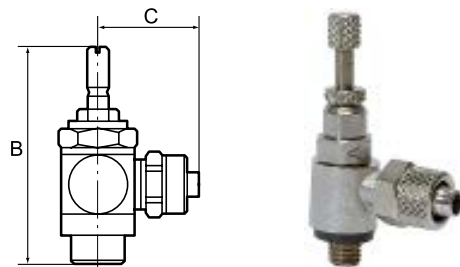

Bezeichnung	C mm	für Schlauch	Gewinde	SW	B mm
K-07 15 05 10	18,0	4 mm / 2,5 mm	M 5	8 mm	38,9
K-07 15 05 11	19,0	5 mm / 3 mm	M 5	8 mm	38,9
K-07 15 05 12	19,0	6 mm / 4 mm	M 5	8 mm	38,9
K-07 15 05 18	23,0	5 mm / 3 mm	G 1/8	14 mm	42,4
K-07 15 05 19	25,0	6 mm / 4 mm	G 1/8	14 mm	42,4
K-07 15 05 20	25,0	8 mm / 6 mm	G 1/8	14 mm	42,4
K-07 15 05 15	26,5	6 mm / 4 mm	G 1/4	17 mm	51,4
K-07 15 05 16	27,5	8 mm / 6 mm	G 1/4	17 mm	51,4
K-07 15 05 14	28,5	10 mm / 8 mm	G 1/4	17 mm	51,4

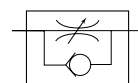

Web: <http://cat.hansa-flex.com/de/KDRVSCHNVERSCHRVAENDEL>

K-DRV STECK V RAENDEL

Drosselrückschlagventile, Zuluftdrosselung (»V«), Anschluss Steckverbindung

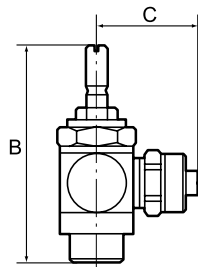

Zur feinen Regulierung der Kolbengeschwindigkeit im Vor- und Rücklauf von Zylindern und von Durchflussmengen. Ausführung in Hohlverschraubungsbauweise mit Ringstück. Zum direkten Einschrauben am Ventil oder Zylinder. Kleine Baumaße, ideal bei engen Platzverhältnissen. Der eingestellte Volumenstrom kann bei der Ausführung mit Rändelschraube mit der Sechskantmutter gekontert und somit fest eingestellt werden.

- Betriebsdruck:** max. 10 bar
- Temp. Bereich:** 0 °C bis +70 °C
- Hohlverschraubung, Schwenkarm, Regulierverschraubung:** Messing vernickelt
- Innenteil:** Messing blank
- Lippendichtung O-Ring:** NBR
- Dichtungen (unverlierbar):** Polyamid glasfaserverstärkt

Hinweis: Weitere Angaben auf Anfrage.

Bezeichnung	C mm	für Schlauch	Gewinde	SW	B mm
K-07 15 05 21	18,6	4 mm	M 5	8 mm	38,9
K-07 15 05 22	21,7	6 mm	M 5	8 mm	38,9
K-07 15 05 26	20,6	4 mm	G 1/8	14 mm	42,4
K-07 15 05 27	22,7	6 mm	G 1/8	14 mm	42,4
K-07 15 04 73	23,7	8 mm	G 1/8	14 mm	42,4
K-07 15 05 24	24,2	6 mm	G 1/4	17 mm	51,4
K-07 15 05 25	24,7	8 mm	G 1/4	17 mm	51,4
K-07 15 05 23	26,8	10 mm	G 1/4	17 mm	51,4

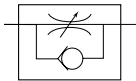

Web: <http://cat.hansa-flex.com/de/KDRVSTECKVRAENDEL>

K-DRV ABLD GEW C SCHLITZ

Drosselrückschlagventile, Abluftdrosselung (»C«), Gewindeanschluss

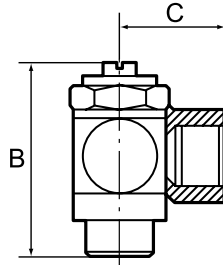

Zur feinen Regulierung der Kolbengeschwindigkeit von Zylindern und Durchflussmengen. Ausführung in Hohlverschraubungsbauweise mit Ringstück. Zum direkten Einschrauben am Ventil oder Zylinder. Kleine Baumaße, ideal bei engen Platzverhältnissen.

- Betriebsdruck:** max. 10 bar
- Temp. Bereich:** 0 °C bis +70 °C
- Hohlverschraubung, Schwenkarm, Regulierverschraubung:** Messing vernickelt
- Innenteil:** Messing blank
- Lippendichtung O-Ring:** NBR
- Dichtungen (unverlierbar):** Polyamid glasfaserverstärkt

Hinweis: Weitere Angaben auf Anfrage.

Bezeichnung	Anschluss	C mm	Gewinde	SW	B mm
K-07 15 05 40	M 5 IG	11,5	M 5	8 mm	24,5
K-07 15 05 45	G 1/8 IG	16,0	G 1/8	14 mm	32,0
K-07 15 05 41	G 1/4 IG	22,0	G 1/4	17 mm	40,0
K-07 15 25 24	G 3/8 IG	26,0	G 3/8	20 mm	50,0
K-07 15 25 23	G 1/2 IG	32,0	G 1/2	26 mm	61,0

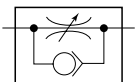

Web: <http://cat.hansa-flex.com/de/KDRVABLDGEWC SCHLITZ>

K-DRV ABLD SCHNVERSCHR C SCHLITZ
Drosselrückschlagventile, Abluftdrosselung (»C«), Anschluss Schnellverschraubung

Zur feinen Regulierung der Kolbengeschwindigkeit von Zylindern und Durchflussmengen. Ausführung in Hohlverschraubungsbauweise mit Ringstück. Zum direkten Einschrauben am Ventil oder Zylinder. Kleine Baumaße, ideal bei engen Platzverhältnissen.

Betriebsdruck: max. 10 bar
Temp. Bereich: 0 °C bis +70 °C
Hohlverschraube, Schwenkarm, Regulierschraube: Messing vernickelt
Innenteile: Messing blank
Lippendichtung O-Ring: NBR
Dichtungen (unverlierbare): Polyamid glasfaserverstärkt

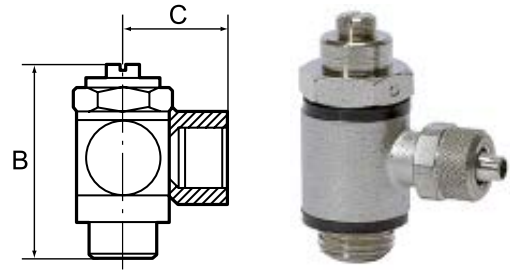

Hinweis: Weitere Angaben auf Anfrage.

Bezeichnung	C mm	für Schlauch	Gewinde	SW	B mm
K-07 15 05 37	18,0	4 mm / 2,5 mm	M 5	8 mm	24,5
K-07 15 05 38	19,0	5 mm / 3 mm	M 5	8 mm	24,5
K-07 15 05 39	19,0	6 mm / 4 mm	M 5	8 mm	24,5
K-07 15 05 46	23,0	5 mm / 3 mm	G 1/8	14 mm	32,0
K-07 15 05 47	25,0	6 mm / 4 mm	G 1/8	14 mm	32,0
K-07 15 05 48	25,0	8 mm / 6 mm	G 1/8	14 mm	32,0
K-07 15 05 43	26,5	6 mm / 4 mm	G 1/4	17 mm	40,0
K-07 15 05 44	27,5	8 mm / 6 mm	G 1/4	17 mm	40,0
K-07 15 05 49	30,5	10 mm / 8 mm	G 3/8	20 mm	50,0
K-07 15 05 42	28,5	10 mm / 8 mm	G 1/4	17 mm	40,0

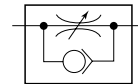

Web: <http://cat.hansa-flex.com/de/KDRVABLDSCHNVERSCHRCSCHLITZ>

K-DRV ABLD STECK C SCHLITZ
Drosselrückschlagventile, Abluftdrosselung (»C«), Anschluss Steckverbindung

Zur feinen Regulierung der Kolbengeschwindigkeit von Zylindern und Durchflussmengen. Ausführung in Hohlverschraubungsbauweise mit Ringstück. Zum direkten Einschrauben am Ventil oder Zylinder. Kleine Baumaße, ideal bei engen Platzverhältnissen.

Betriebsdruck: max. 10 bar
Temp. Bereich: 0 °C bis +70 °C
Hohlverschraube, Schwenkarm, Regulierschraube: Messing vernickelt
Innenteile: Messing blank
Lippendichtung O-Ring: NBR
Dichtungen (unverlierbare): Polyamid glasfaserverstärkt

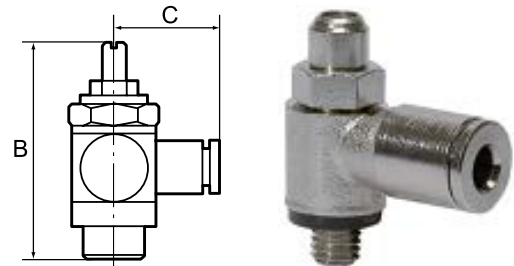

Hinweis: Weitere Angaben auf Anfrage.

Bezeichnung	C mm	für Schlauch	Gewinde	SW	B mm
K-07 15 04 74	18,6	4 mm	M 5	8 mm	24,5
K-07 15 04 75	21,7	6 mm	M 5	8 mm	24,5
K-07 15 04 79	20,6	4 mm	G 1/8	14 mm	32,0
K-07 15 04 80	22,7	6 mm	G 1/8	14 mm	32,0
K-07 15 04 81	23,7	8 mm	G 1/8	14 mm	32,0
K-07 15 04 77	24,2	6 mm	G 1/4	17 mm	40,0
K-07 15 04 78	24,7	8 mm	G 1/4	17 mm	40,0
K-07 15 04 76	26,8	10 mm	G 1/4	17 mm	40,0
K-07 15 04 82	28,8	10 mm	G 3/8	20 mm	50,0

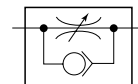

Web: <http://cat.hansa-flex.com/de/KDRVABLDSTECKCSCHLITZ>

K-DRV ABLD GEW C RAENDEL

Drosselrückschlagventile, Abluftdrosselung (»C«), Gewindeanschluss

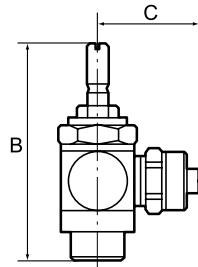

Zur feinen Regulierung der Kolbengeschwindigkeit von Zylindern und von Durchflussd von Durchflussmengen. Ausführung in Hohlschraubenbauweise mit Ringstück. Zum direkten Einschrauben am Ventil oder Zylinder. Kleine Baumaatzverhältnissen. Der eingestellte Volumenstrom kann bei der Ausführung mit Rändelschraube mit der Sechskant-Mutter gekontert und somit fest eingestellt werden.

- Betriebsdruck:** max. 10 bar
- Temp. Bereich:** 0 °C bis +70 °C
- Hohlschraube, Schwenkarm, Regulierschraube:** Messing vernickelt
- Innenteile:** Messing blank
- Lippendichtung O-Ring:** NBR
- Dichtungen (unverlierbare):** Polyamid glasfaserverstärkt

Hinweis: Weitere Angaben auf Anfrage.

Bezeichnung	Anschluss	C mm	Gewinde	SW	B mm
K-07 15 04 57	M 5 IG	11,5	M 5	8 mm	38,9
K-07 15 04 62	G 1/8 IG	16,0	G 1/8	14 mm	42,0
K-07 15 04 58	G 1/4 IG	22,0	G 1/4	17 mm	51,0
K-07 15 25 14	G 1/2 IG	32,0	G 1/2	26 mm	81,0
K-07 15 25 15	G 3/8 IG	26,0	G 3/8	20 mm	63,0

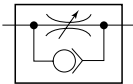

Web: <http://cat.hansa-flex.com/de/KDRVABLDGEWCRAENDEL>

K-DRV ABLD SCHNVERSCHR C RAENDEL

Drosselrückschlagventile, Abluftdrosselung (»C«), Anschluss Schnellverschraubung

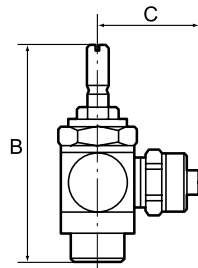

Zur feinen Regulierung der Kolbengeschwindigkeit von Zylindern und von Durchflussd von Durchflussmengen. Ausführung in Hohlschraubenbauweise mit Ringstück. Zum direkten Einschrauben am Ventil oder Zylinder. Kleine Baumaatzverhältnissen. Der eingestellte Volumenstrom kann bei der Ausführung mit Rändelschraube mit der Sechskant-Mutter gekontert und somit fest eingestellt werden.

- Betriebsdruck:** max. 10 bar
- Temp. Bereich:** 0 °C bis +70 °C
- Hohlschraube, Schwenkarm, Regulierschraube:** Messing vernickelt
- Innenteile:** Messing blank
- Lippendichtung O-Ring:** NBR
- Dichtungen (unverlierbare):** Polyamid glasfaserverstärkt

Hinweis: Weitere Angaben auf Anfrage.

Bezeichnung	C mm	für Schlauch	Gewinde	SW	B mm
K-07 15 04 54	18,0	4 mm / 2,5 mm	M 5	8 mm	38,9
K-07 15 04 55	19,0	5 mm / 3 mm	M 5	8 mm	38,9
K-07 15 04 56	19,0	6 mm / 4 mm	M 5	8 mm	38,9
K-07 15 04 63	25,0	6 mm / 4 mm	G 1/8	14 mm	42,4
K-07 15 04 64	25,0	8 mm / 6 mm	G 1/8	14 mm	42,4
K-07 15 04 60	26,5	6 mm / 4 mm	G 1/4	17 mm	51,4
K-07 15 04 61	27,5	8 mm / 6 mm	G 1/4	17 mm	51,4
K-07 15 04 59	28,5	10 mm / 8 mm	G 1/4	17 mm	51,4

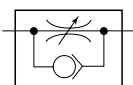

Web: <http://cat.hansa-flex.com/de/KDRVABLDSCHNVERSCHR CRAENDEL>

7

K-DRV ABLD STECK C RAENDEL
Drosselrückschlagventile, Abluftdrosselung (»C«), Anschluss Steckverbindung

Zur feinen Regulierung der Kolbengeschwindigkeit von Zylindern und von Durchflussmengen. Ausführung in Hohlverschraubungsbauweise mit Ringstück. Zum direkten Einschrauben am Ventil oder Zylinder. Kleine Baumaßverhältnissen. Der eingestellte Volumenstrom kann bei der Ausführung mit Rändelschraube mit der Sechskant-Mutter gekontert und somit fest eingestellt werden.

Betriebsdruck: max. 10 bar
Temp. Bereich: 0 °C bis +70 °C
Hohlverschraube, Schwenkarm, Regulierschraube: Messing vernickelt
Innenteile: Messing blank
Lippendichtung O-Ring: NBR
Dichtungen (unverlierbare): Polyamid glasfaserverstärkt

Hinweis: Weitere Angaben auf Anfrage.

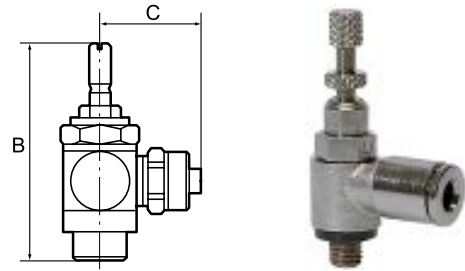

Bezeichnung	C mm	für Schlauch	Gewinde	SW	B mm
K-07 15 04 65	18,6	4 mm	M 5	8 mm	38,9
K-07 15 04 66	21,7	6 mm	M 5	8 mm	38,9
K-07 15 04 70	20,6	4 mm	G 1/8	14 mm	42,4
K-07 15 04 71	22,7	6 mm	G 1/8	14 mm	42,4
K-07 15 04 72	23,7	8 mm	G 1/8	14 mm	42,4
K-07 15 04 68	24,2	6 mm	G 1/4	17 mm	51,4
K-07 15 04 69	24,7	8 mm	G 1/4	17 mm	51,4
K-07 15 04 67	26,8	10 mm	G 1/4	17 mm	51,4

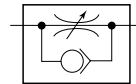

Web: <http://cat.hansa-flex.com/de/KDRVABLDSTECKCRAENDEL>

K-DV GEW B SCHLITZ
Drosselventile, beidseitige Drosselung (»B«), Gewindeanschluss

Zur beidseitigen Regulierung der Kolbengeschwindigkeit von Zylindern und von Durchflussmengen. Ausführung in Hohlverschraubungsbauweise mit Ringstück, zum direkten Anbau. Kleine Baumaße, ideal bei engen Platzverhältnissen.

Betriebsdruck: max. 10 bar
Temp. Bereich: 0 °C bis +70 °C
Hohlverschraube, Schwenkarm, Regulierschraube: Messing vernickelt
Innenteile: Messing blank
Lippendichtung O-Ring: NBR
Dichtungen (unverlierbare): Polyamid glasfaserverstärkt

Hinweis: Weitere Angaben auf Anfrage.

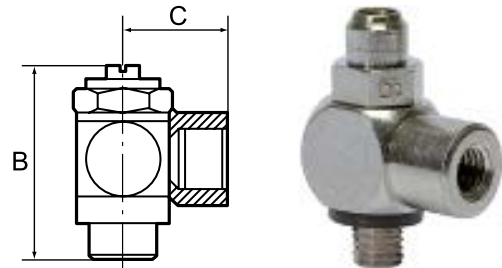

Bezeichnung	Anschluss	C mm	Gewinde	SW	B mm
K-07 15 05 53	M 5 IG	11,5	M 5	8 mm	24,5
K-07 15 05 58	G 1/8 IG	16,0	G 1/8	14 mm	32,0
K-07 15 05 54	G 1/4 IG	22,0	G 1/4	17 mm	40,0
K-07 15 25 26	G 3/8 IG	26,0	G 3/8	20 mm	50,0
K-07 15 25 25	G 1/2 IG	32,0	G 1/2	26 mm	61,0

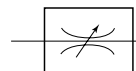

Web: <http://cat.hansa-flex.com/de/KDVGEWBSCHLITZ>

K-DV SCHNVERSCHR B SCHLITZ

Drosselventile, beidseitige Drosselung (»B«), Anschluss Schnellverschraubung

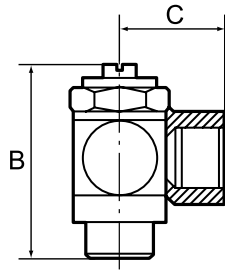

Zur beidseitigen Regulierung der Kolbengeschwindigkeit von Zylindern und von Durchflussmengen. Ausführung in Hohlverschraubungsbauweise mit Ringstück, zum direkten Anbau. Kleine Baumaße, ideal bei engen Platzverhältnissen.

- Betriebsdruck:** max. 10 bar
- Temp. Bereich:** 0 °C bis +70 °C
- Hohlverschraubung, Schwenkarm, Regulierschraube:** Messing vernickelt
- Innenteile:** Messing blank
- Lippendichtung O-Ring:** NBR
- Dichtungen (unverlierbare):** Polyamid glasfaserverstärkt

Hinweis: Weitere Angaben auf Anfrage.

Bezeichnung	C mm	für Schlauch	Gewinde	SW	B mm
K-07 15 05 50	18,0	4 mm / 2,5 mm	M 5	8 mm	24,5
K-07 15 05 51	19,0	5 mm / 3 mm	M 5	8 mm	24,5
K-07 15 05 52	19,0	6 mm / 4 mm	M 5	8 mm	24,5
K-07 15 05 59	23,0	5 mm / 3 mm	G 1/8	14 mm	32,0
K-07 15 05 60	25,0	6 mm / 4 mm	G 1/8	14 mm	32,0
K-07 15 05 61	25,0	8 mm / 6 mm	G 1/8	14 mm	32,0
K-07 15 05 56	26,5	6 mm / 4 mm	G 1/4	17 mm	40,0
K-07 15 05 57	27,5	8 mm / 6 mm	G 1/4	17 mm	40,0
K-07 15 05 55	28,5	10 mm / 8 mm	G 1/4	17 mm	40,0
K-07 15 05 62	30,5	10 mm / 8 mm	G 3/8	20 mm	50,0

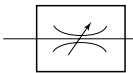

Web: <http://cat.hansa-flex.com/de/KDVSCHNVERSCHRBSCHLITZ>

K-DV STECK B SCHLITZ

Drosselventile, beidseitige Drosselung (»B«), Anschluss Steckverbindung

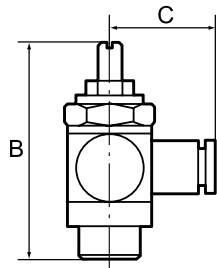

Zur beidseitigen Regulierung der Kolbengeschwindigkeit von Zylindern und von Durchflussmengen. Ausführung in Hohlverschraubungsbauweise mit Ringstück, zum direkten Anbau. Kleine Baumaße, ideal bei engen Platzverhältnissen.

- Betriebsdruck:** max. 10 bar
- Temp. Bereich:** 0 °C bis +70 °C
- Hohlverschraubung, Schwenkarm, Regulierschraube:** Messing vernickelt
- Innenteile:** Messing blank
- Lippendichtung O-Ring:** NBR
- Dichtungen (unverlierbare):** Polyamid glasfaserverstärkt

Hinweis: Weitere Angaben auf Anfrage.

Bezeichnung	C mm	für Schlauch	Gewinde	SW	B mm
K-07 15 05 01	18,6	4 mm	M 5	8 mm	24,5
K-07 15 05 02	21,7	6 mm	M 5	8 mm	24,5
K-07 15 05 06	20,6	4 mm	G 1/8	14 mm	32,0
K-07 15 05 07	22,7	6 mm	G 1/8	14 mm	32,0
K-07 15 05 08	23,7	8 mm	G 1/8	14 mm	32,0
K-07 15 05 04	24,2	6 mm	G 1/4	17 mm	40,0
K-07 15 05 05	24,7	8 mm	G 1/4	17 mm	40,0
K-07 15 05 03	26,8	10 mm	G 1/4	17 mm	40,0
K-07 15 05 09	28,8	10 mm	G 3/8	20 mm	50,0

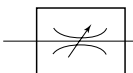

Web: <http://cat.hansa-flex.com/de/KDVSTECKBSCHLITZ>

K-DV GEW B RAENDEL

Drosselventile, beidseitige Drosselung (»B«), Gewindeanschluss

Zur beidseitigen Regulierung der Kolbengeschwindigkeit von Zylindern und von Durchflussmengen. Ausführung in Hohlschraubenbauweise mit Ringstück, zum direkten Anbau. Der eingestellte Volumenstrom kann bei der Ausführung mit Rändelschraube mit der Sechskant-Mutter gekontert und somit fest eingestellt werden.

- Betriebsdruck:** max. 10 bar
- Temp. Bereich:** 0 °C bis +70 °C
- Hohlschraube, Schwenkarm, Regulierschraube:** Messing vernickelt
- Innenteile:** Messing blank
- Lippendichtung O-Ring:** NBR
- Dichtungen (unverlierbare):** Polyamid glasfaserverstärkt

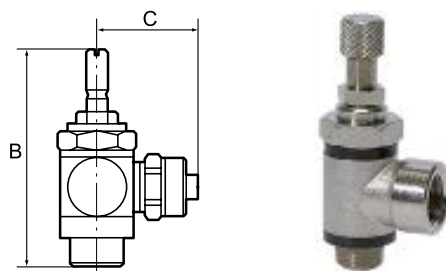

Hinweis: Weitere Angaben auf Anfrage.

Bezeichnung	Anschluss	C mm	Gewinde	SW	B mm
K-07 15 25 16	M 5 IG	11,5	M 5	8 mm	38,9
K-07 15 04 97	G 1/8 IG	16,0	G 1/8	14 mm	42,0
K-07 15 04 93	G 1/4 IG	22,0	G 1/4	17 mm	51,0
K-07 15 25 17	G 1/2 IG	32,0	G 1/2	26 mm	81,0
K-07 15 25 18	G 3/8 IG	26,0	G 3/8	20 mm	63,0

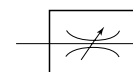

Web: <http://cat.hansa-flex.com/de/KDVGEWBRAENDEL>

K-DV SCHNVERSCHR B RAENDEL

Drosselventile, beidseitige Drosselung (»B«), Anschluss Schnellverschraubung

Zur beidseitigen Regulierung der Kolbengeschwindigkeit von Zylindern und von Durchflussmengen. Ausführung in Hohlschraubenbauweise mit Ringstück, zum direkten Anbau. Der eingestellte Volumenstrom kann bei der Ausführung mit Rändelschraube mit der Sechskant-Mutter gekontert und somit fest eingestellt werden.

- Betriebsdruck:** max. 10 bar
- Temp. Bereich:** 0 °C bis +70 °C
- Hohlschraube, Schwenkarm, Regulierschraube:** Messing vernickelt
- Innenteile:** Messing blank
- Lippendichtung O-Ring:** NBR
- Dichtungen (unverlierbare):** Polyamid glasfaserverstärkt

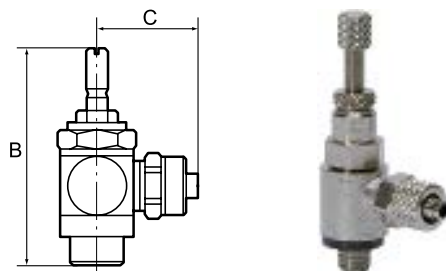

Hinweis: Weitere Angaben auf Anfrage.

Bezeichnung	C mm	für Schlauch	Gewinde	SW	B mm
K-07 15 04 90	18,0	4 mm / 2,5 mm	M 5	8 mm	38,9
K-07 15 04 91	19,0	5 mm / 3 mm	M 5	8 mm	38,9
K-07 15 04 92	19,0	6 mm / 4 mm	M 5	8 mm	38,9
K-07 15 04 98	23,0	5 mm / 3 mm	G 1/8	14 mm	42,0
K-07 15 04 99	25,0	6 mm / 4 mm	G 1/8	14 mm	42,0
K-07 15 05 00	25,0	8 mm / 6 mm	G 1/8	14 mm	42,0
K-07 15 04 95	26,5	6 mm / 4 mm	G 1/4	17 mm	51,0
K-07 15 04 96	27,5	8 mm / 6 mm	G 1/4	17 mm	51,0
K-07 15 04 94	28,5	10 mm / 8 mm	G 1/4	17 mm	51,0

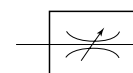

Web: <http://cat.hansa-flex.com/de/KDVSCHNVERSCHRBAENDEL>

K-DV STECK B RAENDEL

Drosselventile, beidseitige Drosselung (»B«), Anschluss Steckverbindung

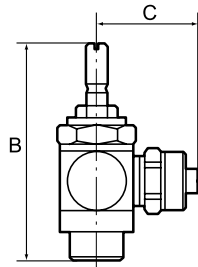

Zur beidseitigen Regulierung der Kolbengeschwindigkeit von Zylindern und von Durchflussmengen. Ausführung in Hohlschraubenbauweise mit Ringstück, zum direkten Anbau. Der eingestellte Volumenstrom kann bei der Ausführung mit Rändelschraube mit der Sechskant-Mutter gekontert und somit fest eingestellt werden.

- Betriebsdruck:** max. 10 bar
- Temp. Bereich:** 0 °C bis +70 °C
- Hohlschraube, Schwenkarm, Regulierschraube:** Messing vernickelt
- Innenteile:** Messing blank
- Lippendichtung O-Ring:** NBR
- Dichtungen (unverlierbare):** Polyamid glasfaserverstärkt

Hinweis: Weitere Angaben auf Anfrage.

Bezeichnung	C mm	für Schlauch	Gewinde	SW	B mm
K-07 15 04 83	18,6	4 mm	M 5	8 mm	38,9
K-07 15 04 87	20,6	4 mm	G 1/8	14 mm	42,0
K-07 15 04 88	22,7	6 mm	G 1/8	14 mm	42,0
K-07 15 04 89	23,7	8 mm	G 1/8	14 mm	42,0
K-07 15 04 85	24,2	6 mm	G 1/4	17 mm	51,0
K-07 15 04 86	24,7	8 mm	G 1/4	17 mm	51,0
K-07 15 04 84	26,8	10 mm	G 1/4	17 mm	51,0

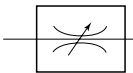

Web: <http://cat.hansa-flex.com/de/KDVSTECKBRAENDEL>

K-WKV 2/2 BEIDS SCHNVERSCHR

2/2-Wege-Kipphebelventile, Druckanschluss beidseitig, Anschluss Schnellverschraubung

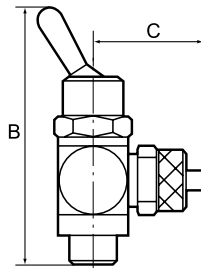

Handbetätigte Kipphebelventile in 2/2- und 3/2-Wege-Ausführung. Für alle Anwendungen, bei denen Druckluft auf einfache Art ein- und ausgeschaltet oder ein Zylinder von Hand betätigt werden muss. Ausführung in Hohl-schraubenbauweise mit Ringstück. Zum direkten Einschrauben am Arbeits-gerät oder zum Schalttafeleinbau. Kleine Baumaße, ideal bei engen Platzver-hältnissen.

- Betriebsdruck:** max. 8 bar
- Temp. Bereich:** 0 °C bis +70 °C
- Gewinde Schalttafel:** M 12 x 0,75 (Blechstärke max. 4 mm)
- Innenteile:** Messing blank
- Dichtmaterial:** NBR
- Hohlschraube, Schwenkarm, Kipphebel:** Messing vernickelt
- Dichtungen (unverlierbare):** Polyamid glasfaserverstärkt

Hinweis: Weitere Angaben auf Anfrage.

Bezeichnung	Ausführung	C mm	für Schlauch	Gewinde	SW	B mm
K-07 15 07 10	2/2-Wege	16,0	G 1/8 IG	G 1/8	14 mm	55,0
K-07 15 07 11	2/2-Wege	25,0	5 mm / 3 mm	G 1/8	14 mm	55,0
K-07 15 07 12	2/2-Wege	25,0	6 mm / 4 mm	G 1/8	14 mm	55,0
K-07 15 07 13	2/2-Wege	25,0	8 mm / 6 mm	G 1/8	14 mm	55,0
K-07 15 07 06	2/2-Wege	22,0	G 1/4 IG	G 1/4	17 mm	60,0
K-07 15 07 08	2/2-Wege	26,5	6 mm / 4 mm	G 1/4	17 mm	60,0



7

(Fortsetzung)

K-WKV 2/2 BEIDS SCHNVERSCHR
2/2-Wege-Kipphebelventile, Druckanschluss beidseitig, Anschluss Schnellverschraubung

Bezeichnung	Ausführung	C mm	für Schlauch	Gewinde	SW	B mm
K-07 15 07 09	2/2-Wege	27,5	8 mm / 6 mm	G 1/4	17 mm	60,0
K-07 15 07 07	2/2-Wege	28,5	10 mm / 8 mm	G 1/4	17 mm	60,0

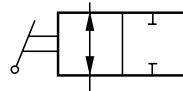

2/2-Wege / 2/2-Way

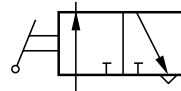

3/2-Wege / 3/2-Way



Web: <http://cat.hansa-flex.com/de/KWKV22BEIDSSCHNVERSCHR>
K-WKV 2/2 BEIDS STECK
2/2-Wege-Kipphebelventile, Druckanschluss beidseitig, Anschluss Steckverbindung

Handbetätigte Kipphebelventile in 2/2- und 3/2-Wege-Ausführung. Für alle Anwendungen, bei denen Druckluft auf einfache Art ein- und ausgeschaltet oder ein Zylinder von Hand betätigt werden muss. Ausführung in Hohl-schraubenbauweise mit Ringstück. Zum direkten Einschrauben am Arbeits-gerät oder zum Schalttafeleinbau. Kleine Baumaße, ideal bei engen Platzver-hältnissen.

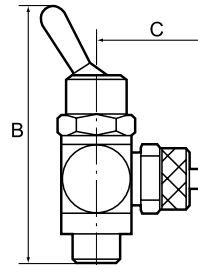
Betriebsdruck: max. 8 bar
Temp. Bereich: 0 °C bis +70 °C
Gewinde Schalttafel: M 12 x 0,75 (Blechstärke max. 4 mm)
Innenteile: Messing blank
Dichtmaterial: NBR
Hohlschraube, Schwenkarm, Kipphebel: Messing vernickelt
Dichtungen (unverlierbare): Polyamid glasfaserverstärkt

Hinweis: Weitere Angaben auf Anfrage.

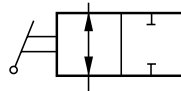
Bezeichnung	Ausführung	C mm	für Schlauch	Gewinde	SW	B mm
K-07 15 07 17	2/2-Wege	19,5	4 mm	G 1/8	14 mm	55,0
K-07 15 07 18	2/2-Wege	22,0	6 mm	G 1/8	14 mm	55,0
K-07 15 07 19	2/2-Wege	22,5	8 mm	G 1/8	14 mm	55,0
K-07 15 07 15	2/2-Wege	23,5	6 mm	G 1/4	17 mm	60,0
K-07 15 07 16	2/2-Wege	24,0	8 mm	G 1/4	17 mm	60,0
K-07 15 07 14	2/2-Wege	26,5	10 mm	G 1/4	17 mm	60,0



2/2-Wege / 2/2-Way

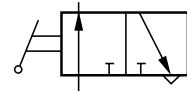

3/2-Wege / 3/2-Way

Web: <http://cat.hansa-flex.com/de/KWKV22BEIDSSTECK>

K-WKV 3/2 SCHLS SCHNVERSCHR

3/2-Wege-Kipphebelventile, Druckanschluss ist die Schlauchseite, Anschluss Schnellverschraubung

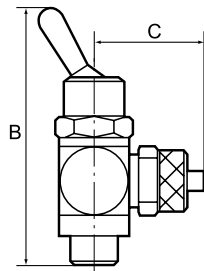

Handbetätigte Kipphebelventile in 2/2- und 3/2-Wege-Ausführung. Für alle Anwendungen, bei denen Druckluft auf einfache Art ein- und ausgeschaltet oder ein Zylinder von Hand betätigt werden muss. Ausführung in Hohl-schraubenbauweise mit Ringstück. Zum direkten Einschrauben am Arbeits-gerät oder zum Schalttafeleinbau. Kleine Baumaße, ideal bei engen Platzver-hältnissen.

- Betriebsdruck:** max. 8 bar
- Temp. Bereich:** 0 °C bis +70 °C
- Gewinde Schalttafel:** M 12 x 0,75 (Blechstärke max. 4 mm)
- Innenteile:** Messing blank
- Dichtmaterial:** NBR
- Hohlschraube, Schwenkarm, Kipphebel:** Messing vernickelt
- Dichtungen (unverlierbare):** Polyamid glasfaserverstärkt

Hinweis: Weitere Angaben auf Anfrage.

Bezeichnung	Ausführung	C mm	für Schlauch	Gewinde	SW	B mm
K-07 15 07 24	3/2-Wege	16,0	G 1/8 IG	G 1/8	14 mm	55,0
K-07 15 07 25	3/2-Wege	25,0	5 mm / 3 mm	G 1/8	14 mm	55,0
K-07 15 07 26	3/2-Wege	25,0	6 mm / 4 mm	G 1/8	14 mm	55,0
K-07 15 07 27	3/2-Wege	25,0	8 mm / 6 mm	G 1/8	14 mm	55,0
K-07 15 07 20	3/2-Wege	22,0	G 1/4 IG	G 1/4	17 mm	60,0
K-07 15 07 22	3/2-Wege	26,5	6 mm / 4 mm	G 1/4	17 mm	60,0
K-07 15 07 23	3/2-Wege	27,5	8 mm / 6 mm	G 1/4	17 mm	60,0
K-07 15 07 21	3/2-Wege	28,5	10 mm / 8 mm	G 1/4	17 mm	60,0

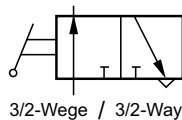
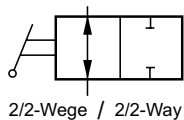

Web: <http://cat.hansa-flex.com/de/KWKV22SCHLSSCHNVERSCHR>

7

K-WKV 3/2 SCHLS STECK

3/2-Wege-Kipphebelventile, Druckanschluss ist die Schlauchseite, Anschluss Steckverbindung

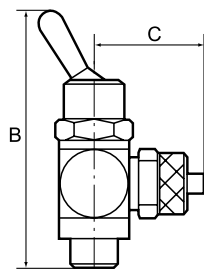

Handbetätigte Kipphebelventile in 2/2- und 3/2-Wege-Ausführung. Für alle Anwendungen, bei denen Druckluft auf einfache Art ein- und ausgeschaltet oder ein Zylinder von Hand betätigt werden muss. Ausführung in Hohl-schraubenbauweise mit Ringstück. Zum direkten Einschrauben am Arbeits-gerät oder zum Schalttafeleinbau. Kleine Baumaße, ideal bei engen Platzver-hältnissen.

- Betriebsdruck:** max. 8 bar
- Temp. Bereich:** 0 °C bis +70 °C
- Gewinde Schalttafel:** M 12 x 0,75 (Blechstärke max. 4 mm)
- Innenteile:** Messing blank
- Dichtmaterial:** NBR
- Hohlschraube, Schwenkarm, Kipphebel:** Messing vernickelt
- Dichtungen (unverlierbare):** Polyamid glasfaserverstärkt

Hinweis: Weitere Angaben auf Anfrage.

Bezeichnung	Ausführung	C mm	für Schlauch	Gewinde	SW	B mm
K-07 15 07 31	3/2-Wege	19,5	4 mm	G 1/8	14 mm	55,0
K-07 15 07 32	3/2-Wege	22,0	6 mm	G 1/8	14 mm	55,0
K-07 15 07 33	3/2-Wege	22,5	8 mm	G 1/8	14 mm	55,0
K-07 15 07 29	3/2-Wege	23,5	6 mm	G 1/4	17 mm	60,0



(Fortsetzung)

K-WKV 3/2 SCHLS STECK

3/2-Wege-Kipphebelventile, Druckanschluss ist die Schlauchseite, Anschluss Steckverbindung

Bezeichnung	Ausführung	C mm	für Schlauch	Gewinde	SW	B mm
K-07 15 07 30	3/2-Wege	24,0	8 mm	G 1/4	17 mm	60,0
K-07 15 07 28	3/2-Wege	26,5	10 mm	G 1/4	17 mm	60,0

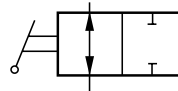

2/2-Wege / 2/2-Way

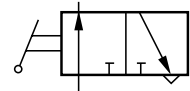

3/2-Wege / 3/2-Way

Web: <http://cat.hansa-flex.com/de/KWKV22SCHLSSTECK>
K-ZUBEH KIPPHEBELVENTIL

Zubehör - Kipphebelventile

Bezeichnung

K-07 40 34 53

Definition

Sechskantgegenmutter, M12x0,75, MS, SW17

Web: <http://cat.hansa-flex.com/de/KZUBEHKIPPHEBELVENTIL>
K-KDR SCHNVERSCHR

Kleinstdruckregler, Druckanschluss am Einschraubgewinde, Anschluss Schnellverschraubung

Kolbendruckregler mit Sekundärentlüftung in Hohlverschraubungsbauweise mit schwenkbarem Ringstück. Der Regler wird direkt in den Verbraucher (z.B. Zylinder, Handlinggeräte etc.) eingeschraubt. Somit kann mit einem speziell dem Einsatz angepassten Arbeitsdruck gearbeitet werden.

Regelbereich: 0 - 8 bar

Eingangsdruck: max. 10 bar

Temp. Bereich: 0 °C bis +70 °C

Hohlverschraubung, Schwenkarm,
Regulierschraube: Messing vernickelt

Innenteile: Messing blank

Lippendichtung O-Ring: NBR

Dichtungen (unverlierbare): Polyamid glasfaserverstärkt

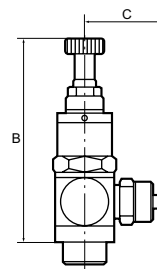
Hinweis: Weitere Angaben auf Anfrage.

Bezeichnung	C mm	für Schlauch	Gewinde	SW	B mm
K-07 25 08 33	16,0	G 1/8 IG	G 1/8	15 mm	56,0
K-07 25 08 34	25,0	5 mm / 3 mm	G 1/8	15 mm	56,0
K-07 25 08 35	25,0	6 mm / 4 mm	G 1/8	15 mm	56,0
K-07 25 08 36	25,0	8 mm / 6 mm	G 1/8	15 mm	56,0
K-07 25 08 31	26,5	6 mm / 4 mm	G 1/4	17 mm	63,0



K-KDR SCHNVERSCHR

(Fortsetzung)

Kleinstdruckregler, Druckanschluss am Einschraubgewinde, Anschluss Schnellverschraubung

Bezeichnung	C mm	für Schlauch	Gewinde	SW	B mm
K-07 25 08 32	27,5	8 mm / 6 mm	G 1/4	17 mm	63,0
K-07 25 08 30	28,5	10 mm / 8 mm	G 1/4	17 mm	63,0

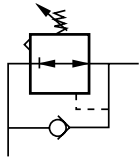

Web: <http://cat.hansa-flex.com/de/KKDRSCHNVERSCHR>

K-KDR STECK

Kleinstdruckregler, Druckanschluss am Einschraubgewinde, Anschluss Steckverbindung

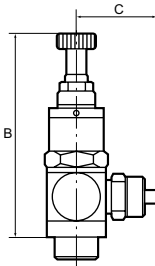

Kolbendruckregler mit Sekundärentlüftung in Hohlverschraubungsbauweise mit schwenkbarem Ringstück. Der Regler wird direkt in den Verbraucher (z.B. Zylinder, Handlingeräte etc.) eingeschraubt. Somit kann mit einem speziell dem Einsatz angepassten Arbeitsdruck gearbeitet werden.

- Regelbereich:** 0 - 8 bar
- Eingangsdruck:** max. 10 bar
- Temp. Bereich:** 0 °C bis +70 °C
- Hohlverschraubung, Schwenkarm,**
- Regulierschraube:** Messing vernickelt
- Innenteile:** Messing blank
- Lippendichtung O-Ring:** NBR
- Dichtungen (unverlierbare):** Polyamid glasfaserverstärkt

Hinweis: Weitere Angaben auf Anfrage.

Bezeichnung	C mm	für Schlauch	Gewinde	SW	B mm
K-07 25 08 40	19,5	4 mm	G 1/8	15 mm	56,0
K-07 25 08 41	22,0	6 mm	G 1/8	15 mm	56,0
K-07 25 08 42	22,5	8 mm	G 1/8	15 mm	56,0
K-07 25 08 38	23,5	6 mm	G 1/4	17 mm	63,0
K-07 25 08 39	24,0	8 mm	G 1/4	17 mm	63,0
K-07 25 08 37	26,5	10 mm	G 1/4	17 mm	63,0

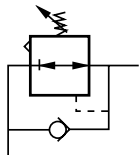

Web: <http://cat.hansa-flex.com/de/KKDRSTECK>

K-SCHNELLENTLUEFTUNG

Schnellentlüftungsventile

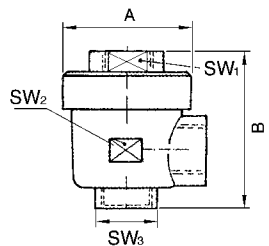

- min. Arbeitsdruck:** 0,5 bar
- Betriebsdruck:** max. 12 bar
- Betriebstemperatur:** max. 80 °C
- Gewinde Beschreibung:** G-Gewinde nach DIN EN ISO 228-1
- Gehäuse:** Messing vernickelt
- Membrane:** Polyurethan

Hinweis: Weitere Angaben auf Anfrage.

Bezeichnung	Gewinde	A mm	B mm	SW1 mm	SW2 mm	SW3 mm
K-07 30 25 18	G 1/8	28,0	42,0	14	14	14



(Fortsetzung)

K-SCHNELLENTLUEFTUNGV

Schnellentlüftungsventile

Bezeichnung	Gewinde	A mm	B mm	SW1 mm	SW2 mm	SW3 mm
K- 07 30 25 17	G 1/4	33,0	53,0	19	19	19
K- 07 30 25 16	G 1/2	43,0	71,0	26	26	26

Web: <http://cat.hansa-flex.com/de/KSCHNELLENTLUEFTUNGV>

Ersatzteile:

K-ERSATZ DICHT - Ersatzmembrane, Dichtung

K-ERSATZ DICHT

Ersatzmembrane, Dichtung

Werkstoff: Polyurethan



Bezeichnung	Definition
K- 07 40 40 69	für Entlüftungsventil G 1/8
K- 07 40 40 68	für Entlüftungsventil G 1/4
K- 07 40 40 67	für Entlüftungsventil G 1/2

Web: <http://cat.hansa-flex.com/de/KERSATZDICHT>

K-HS RD

Hohlraubenrückschlagventile, pneumatisch entsperbar, Anschluss 2 mit Innengewinde

Zum Anhalten und Positionieren der Zylinderbewegung: Liegt ein Steuersignal am Anschluss 3 (siehe Zeichnung), kann die Druckluft vom und zum Zylinder fließen. Liegt kein Steuersignal mehr an, so sperrt das Rückschlagventil die Zylinder-Abluft. Der Zylinder wird angehalten. Die entsperbaren Rückschlagventile werden anstelle der normalen Schlauchanschlüsse direkt an den Zylinder geschraubt.

- Arbeitsdruck:** 0,3 - 10 bar
- Steuerdruck:** 0,5 - 2,5 bar, abhängig vom Arbeitsdruck
- Medientemperatur:** max. 60 °C
- Einbaulage:** beliebig. Ringstück muss vor dem Festschrauben positioniert werden
- Werkstoff:** Messing vernickelt
- Dichtmaterial:** Perbunan

Hinweis: Weitere Angaben auf Anfrage.

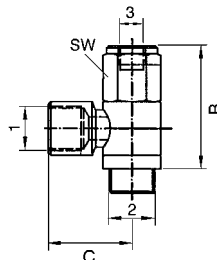

Bezeichnung	Anschluss 1	Anschluss 2	Anschluss 3	B mm	C mm
K- 07 15 07 04	G 1/8	G 1/8	M 5	38,0	21,5
K- 07 15 07 03	G 1/4	G 1/4	G 1/8	43,0	25,4
K- 07 15 07 05	G 3/8	G 3/8	G 1/8	46,0	31,6
K- 07 15 07 02	G 1/2	G 1/2	G 1/8	52,0	32,0

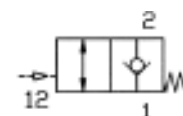

Web: <http://cat.hansa-flex.com/de/KHSRD>

K-STOPPVENTILE IG

Stoppventile, Anschluss 2 und 3 mit Innengewinde

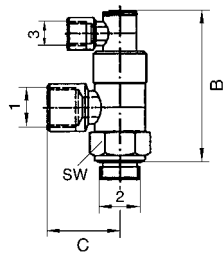

Für schnelle Positionier- und Stopp-Funktionen und für Not-Schaltungen (z.B. Not-Aus). Liegt am Anschluss 3 ein Steuersignal an, kann die Druckluft vom und zum Zylinder fließen. Liegt kein Steuersignal mehr an, wird der Druckluftstrom vom und zum Zylinder gesperrt und dadurch der Zylinder in der gewünschten Position gestoppt. Die Stopp-Ventile werden anstelle der normalen Schlauchanschlüsse direkt auf den Zylinder geschraubt.

- Arbeitsdruck:** max. 10 bar
- Steuerdruck:** 1 - 5 bar, abhängig vom Arbeitsdruck
- Medientemperatur:** max. 70 °C
- Einbaulage:** beliebig. Ringstücke auch nach dem Festschrauben noch um 360° drehbar
- Werkstoff:** Messing vernickelt
- Dichtmaterial:** Perbunan

Hinweis: Weitere Angaben auf Anfrage.

Bezeichnung	Anschluss 1	Anschluss 2	Anschluss 3	B mm	C mm
K-07 15 20 46	G 1/8	G 1/8	G 1/8	52,0	21,0
K-07 15 20 45	G 1/4	G 1/4	G 1/8	58,0	25,0
K-07 15 20 47	G 3/8	G 3/8	G 1/8	63,0	31,0
K-07 15 20 44	G 1/2	G 1/2	G 1/8	72,0	40,0

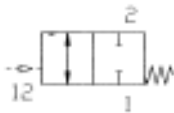

Web: <http://cat.hansa-flex.com/de/KSTOPPVENTILEIG>

K-STOPPVENTILE STECK

Stoppventile, Anschluss 2 und 3 als Steckanschluss

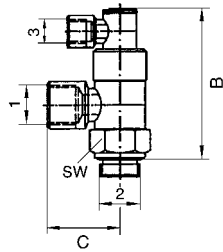

Für schnelle Positionier- und Stopp-Funktionen und für Not-Schaltungen (z.B. Not-Aus). Liegt am Anschluss 3 ein Steuersignal an, kann die Druckluft vom und zum Zylinder fließen. Liegt kein Steuersignal mehr an, wird der Druckluftstrom vom und zum Zylinder gesperrt und dadurch der Zylinder in der gewünschten Position gestoppt. Die Stopp-Ventile werden anstelle der normalen Schlauchanschlüsse direkt auf den Zylinder geschraubt.

- Arbeitsdruck:** max. 10 bar
- Steuerdruck:** 1 - 5 bar, abhängig vom Arbeitsdruck
- Medientemperatur:** max. 70 °C
- Einbaulage:** beliebig. Ringstücke auch nach dem Festschrauben noch um 360° drehbar
- Dichtmaterial:** Perbunan

Hinweis: Weitere Angaben auf Anfrage.

Bezeichnung	Anschluss 1	Anschluss 2	Anschluss 3	Werkstoff	B mm	C mm
K-07 15 20 50	G 1/8	6 mm	4 mm	Messing vernickelt	52,0	25,0
K-07 15 20 49	G 1/4	6 mm	4 mm	Messing vernickelt	58,0	28,0
K-07 15 20 51	G 3/8	8 mm	4 mm	Messing vernickelt	63,0	32,0
K-07 15 20 48	G 1/2	12 mm	4 mm	Messing vernickelt	72,0	41,0

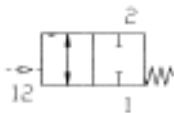

Web: <http://cat.hansa-flex.com/de/KSTOPPVENTILESTECK>

7



8

Wartungsgeräte

Wartungsgeräte »HANSA«	
Wartungseinheiten	846
Wartungsstationen SAFETY	848
Druckregler	850
Filter und Filterregler	854
Nebelöler	858
Verteiler und Kugelhähne	858
3/2-Wegeventile elektrisch betätigt	860
Befülleinheiten	861
Differenzdruck-Durchflussmesser	864
Ersatzteile	864

Wartungsgeräte »HANSA PRO«	
Wartungseinheiten 2-teilig	871
Wartungseinheiten 3-teilig	872
Filter und Filterregler	873
Nebelöler	876
Druckregler	876
Systemerweiterungen	877

Wartungsgeräte »multifix-mini«	
Wartungseinheiten	881
Druckregler	884
Filter und Filterregler	886
Nebelöler	892
Verteiler und Kugelhähne	893
Ventile	894
Zubehör, Ersatzteile	895

Wartungsgeräte »multifix«	
Wartungseinheiten 2-teilig	897
Wartungseinheiten 3-teilig	900
Wartungsstationen SAFETY	903
Druckregler	904
Filter und Filterregler	907
Nebelöler	919
Verteiler und Kugelhähne	922
Ventile	923
Zubehör	925

Wartungsgeräte »variobloc«	
Wartungseinheiten	934
Druckregler	938
Filter und Filterregler	939
Nebelöler	947
Verteiler und Kugelhähne	949
Ventile	950
Zubehör	951

Wartungsgeräte »Standard-mini«	
Wartungseinheiten	955
Druckregler	958
Filter und Filterregler	960
Nebelöler	961

Wartungsgeräte »Standard«	
Wartungseinheiten 2-teilig	962
Wartungseinheiten 3-teilig	965
Druckregler	968
Filter und Filterregler	971
Spezialfilter	975
Nebelöler	977
Zubehör	979

Kombi-Wartungseinheiten	
Wartungseinheiten	986
Zubehör	987

Wartungseinheit Serie ONE	
Wartungseinheiten	988

Wartungsgeräte »G-mini«	
Wartungseinheiten	991
Druckregler	992
Filter und Filterregler	993
Nebelöler	995
Verteiler	996
Ventile	996
Zubehör	998

Wartungsgeräte »G«	
Wartungseinheiten	999
Druckregler	1005
Filter und Filterregler	1006
Nebelöler	1011
Verteiler	1012
Ventile	1012
Zubehör	1014

Druckregler und Filter für hohe Drücke	
Druckregler	1014
Filter	1016

Edelstahl-Druckregler und Filter 1.4404	
Druckregler	1017
Filter	1019
Zubehör	1020

Spezialdruckregler	
Filterregler	1021
Präzisionsdruckregler	1022
Flaschendruckregler	1027
Druckregler nicht rücksteuerbar	1030
Zubehör	1033

Druckregler und Filter für Wasser (Sanitärbereich)	
Druckregler für Wasser und Flüssigkeiten	1033
Zubehör	1040

Andere Service Einheiten (»inline«)	
Inline-Druckregler, mit Sekundärentlüftung	1044
Luft-Luft-Druckverstärker (Booster)	1048
Druckluftbehälter	1050

Spezialfilter V-M-A	
Vorfilter	1051
Mikrofilter	1052
Aktivkohlefilter	1053
Zubehör, Ersatzteile	1055

Öl-Wasser-Trenner	
Öl-Wasser-Trenner	1056
Kondensatableiter	1057
Zubehör	1058

Proportionalventile	
Proportionalventile	1060

Leckagesuchgerät	
Leckagesuchgerät und Zubehör	1066

Zubehör	
Sonstiges	678
Schmutzfänger	679
Filter	1067
Tropfaufsatz	1069

K-WTEH 2-TLG PC SCHU MANO HANSA

Wartungseinheiten, zweiteilig, mit Polycarbonatbehälter, Schutzkorb und Manometer

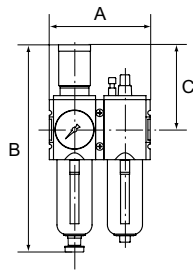

Zwei- bzw. dreiteilige Wartungseinheiten in modernem Design und mit hervorragenden Durchflusswerten. Arretierbarer und abschließbarer Membrandruckregler mit Sekundärentlüftung. Öleinfüllung während des Betriebs möglich.

Eingangsdruck:	1,5 - 16 bar
Ausgangsdruck:	0,5 - 8 bar
Temp. Bereich:	-10 °C bis +50 °C
Medien:	Druckluft
Filterfeinheit:	5,00 µm
Anschlussgewinde:	Werkstoff Zink-Druckguss
Behälter:	Polycarbonat (mit Bajonettverschluss)
Filterelement:	Cellpor (PE)
Gehäuse:	Werkstoff Grivory® (PA 66)
Membrane:	NBR
Schutzkorb:	Polyamid
Tropfaufsatz:	PA
Eigenluftverbrauch:	max. 1,5 l/min (abhängig vom Sekundärdruck)
Durchflusswertmessung:	bei P1 = 10 bar, P2 = 6,3 bar und Druckabfall $\Delta p = 1$ bar

Hinweis: Weitere Angaben auf Anfrage.

Bestellhinweise: Steckschloss nicht im Preis inbegriffen. Bitte separat bestellen.

Bezeichnung	Gewinde	Durchfluss L/min	A mm	B	C mm	Kondensatablass
K-07 25 14 77	G 1/4	1800	104,0	225,0 mm	95,5	HA
K-07 25 14 78	G 3/8	1800	104,0	225,0 mm	95,5	HA
K-07 25 14 79	G 3/8	3500	126,0	257,0 mm	110,0	HA
K-07 25 14 80	G 1/2	3500	126,0	257,0 mm	110,0	HA
K-07 25 14 81	G 3/4	12000	170,0	329,0 mm	137,0	HA
K-07 25 14 82	G 1	12000	170,0	329,0 mm	137,0	HA
K-07 25 14 83	G 1/4	1800	104,0	243,0 mm	95,5	VA
K-07 25 14 84	G 3/8	1800	104,0	243,0 mm	95,5	VA
K-07 25 14 85	G 3/8	3500	126,0	274,0 mm	110,0	VA
K-07 25 14 86	G 1/2	3500	126,0	274,0 mm	110,0	VA
K-07 25 14 87	G 3/4	12000	170,0	343,0 mm	137,0	VA
K-07 25 14 88	G 1	12000	170,0	343,0 mm	137,0	VA

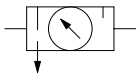

Web: <http://cat.hansa-flex.com/de/KWTEH2TLGPCSCHUMANOHANSA>

Ersatzteile:

K-HALTERBAUSATZ HANSA - Halterbausatz HANSA

K-ERSATZBEHAELTER HANSA POLY - Ersatzbehälter HANSA Polycarbonat

K-FILTERELEMENT - Filterelement

K-TROPFAUFSATZ HANSA - Tropfaufsatz HANSA

K-SCHALTAFELMUTTER HANSA - Schalttafelmutter HANSA

Zubehör:

K-STECKSCHLOSS - Steckschloss

K-WTEH 3-TLG PC SCH MANO HANSA

Wartungseinheiten, dreiteilig, mit Polycarbonatbehälter, Schutzkorb und Manometer

Zwei- bzw. dreiteilige Wartungseinheiten in modernem Design und mit hervorragenden Durchflusswerten. Arretierbarer und abschließbarer Membrandruckregler mit Sekundärentlüftung. Öleinfüllung während des Betriebs möglich.

Eingangsdruck:	1,5 - 16 bar
Ausgangsdruck:	0,5 - 8 bar
Temp. Bereich:	-10 °C bis +50 °C
Medien:	Druckluft
Filterfeinheit:	5,00 µm
Anschlussgewinde:	Werkstoff Zink-Druckguss
Behälter:	Polycarbonat (mit Bajonettverschluss)
Filterelement:	Cellpor (PE)
Gehäuse:	Werkstoff Grivory® (PA 66)
Membrane:	NBR
Schutzkorb:	Polyamid
Tropfaufsatz:	PA
Eigenluftverbrauch:	max. 1,5 l/min (abhängig vom Sekundärdruck)
Durchflusswertmessung:	bei P1 = 10 bar, P2 = 6,3 bar und Druckabfall $\Delta p = 1$ bar

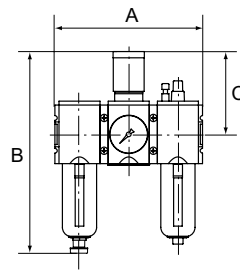

Hinweis: Weitere Angaben auf Anfrage.

Bestellhinweise: Steckschloss nicht im Preis inbegriffen. Bitte separat bestellen.

Bezeichnung	Gewinde	Durchfluss L/min	A mm	B	C mm	Kondensatablass
K-07 25 14 37	G 1/4	1500	156,0	225,0 mm	95,5	HA
K-07 25 14 38	G 3/8	1500	156,0	225,0 mm	95,5	HA
K-07 25 14 39	G 3/8	3500	189,0	257,0 mm	110,0	HA
K-07 25 14 40	G 1/2	3500	189,0	257,0 mm	110,0	HA
K-07 25 14 41	G 3/4	12000	255,0	329,0 mm	137,0	HA
K-07 25 14 42	G 1	12000	255,0	329,0 mm	137,0	HA
K-07 25 14 43	G 1/4	1500	156,0	243,0 mm	95,5	VA
K-07 25 14 44	G 3/8	1500	156,0	243,0 mm	95,5	VA
K-07 25 14 45	G 3/8	3500	189,0	274,0 mm	110,0	VA
K-07 25 14 46	G 1/2	3500	189,0	274,0 mm	110,0	VA
K-07 25 14 47	G 3/4	12000	255,0	343,0 mm	137,0	VA
K-07 25 14 48	G 1	12000	255,0	343,0 mm	137,0	VA

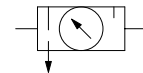

Web: <http://cat.hansa-flex.com/de/KWTEH3TLGPCSCHMANOHANSA>

Ersatzteile:

- K-HALTERBAUSATZ HANSA - Halterbausatz HANSA
- K-ERSATZBEHAELTER HANSA POLY - Ersatzbehälter HANSA Polycarbonat
- K-FILTERELEMENT - Filterelement
- K-TROPFAUFSATZ HANSA - Tropfaufsatz HANSA
- K-SCHALTTAFELMUTTER HANSA - Schalttafelmutter HANSA
- K-DICHTSATZ HANSA - Dichtungssatz HANSA

Zubehör:

- K-STECKSCHLOSS - Steckschloss

K-WTST SAFETY BK SCHA AN DR HANSA

Wartungsstationen SAFETY, bestehend Kugelhahn, Schalldämpfer, Anfahrventil, Druckregler

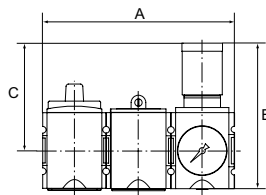

Diese Druckluft-Wartungsstation, bestehend aus einem Kugelhahn inklusive Schalldämpfer, einem Anfahrventil und wahlweise einem Druckregler, einem Filterregler oder einer Wartungseinheit erfüllt sämtliche Anforderungen an Betriebssicherheit und Unfallschutz!

Eingangsdruck:	2,5 - 16 bar
Ausgangsdruck:	0,5 - 8 bar
Temp. Bereich:	-10 °C bis +50 °C
Medien:	Druckluft
Dichtmaterial:	NBR
Anschlussgewinde:	Werkstoff Zink-Druckguss
Behälter:	Polycarbonat (mit Bajonettverschluss) und Schutzkorb
Filterelement:	Cellpor (PE) 5 µm
Gehäuse:	Werkstoff Grivory® (PA 66)
Membrane:	NBR
Eigenluftverbrauch:	max. 1,5 l/min (abhängig vom Sekundärdruck)
Durchflusswertmessung:	bei P1 = 10 bar, P2 = 6,3 bar und Druckabfall Δp = 1 bar

Anschl. Entlüft. Kugelhahn: Schalldämpfer

Hinweis: Weitere Angaben auf Anfrage.

Bestellhinweise: Steckschloss und Vorhängeschloss nicht im Preis inbegriffen. Bitte separat bestellen. Zubehör und Ersatzteile finden Sie bei den einzelnen Komponenten: Kugelhahn, Anfahrventil, Druckregler, Filterregler, Wartungseinheit 2-tlg.

Bezeichnung	Gewinde	Regelbereich	Durchfluss L/min	A mm	B mm	C mm
K-07 25 15 20	G 1/4	2,5 - 8 bar	2000	156,0	128,5 mm	95,5
K-07 25 15 21	G 3/8	2,5 - 8 bar	2000	156,0	128,5 mm	95,5
K-07 25 15 22	G 3/8	2,5 - 8 bar	4300	189,0	149,5 mm	110,0
K-07 25 15 23	G 1/2	2,5 - 8 bar	4300	189,0	149,5 mm	110,0
K-07 25 15 24	G 3/4	2,5 - 8 bar	10000	255,0	191,0 mm	137,0
K-07 25 15 25	G 1	2,5 - 8 bar	10000	255,0	191,0 mm	137,0

Web: <http://cat.hansa-flex.com/de/KWTSTSAFETYBKSCHAANDRHANSA>

Zubehör:

K-STECKSCHLOSS - Steckschloss

K-VORHAENGESCHLOSS - Vorhängeschloss

K-WTST SAFETY BK SCHA AN FILR HANSA

Wartungsstationen SAFETY, bestehend Kugelhahn, Schalldämpfer, Anfahrventil, Filterregler

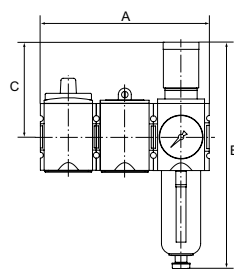

Diese Druckluft-Wartungsstation, bestehend aus einem Kugelhahn inklusive Schalldämpfer, einem Anfahrventil und wahlweise einem Druckregler, einem Filterregler oder einer Wartungseinheit erfüllt sämtliche Anforderungen an Betriebssicherheit und Unfallschutz!

Eingangsdruck:	2,5 - 16 bar
Ausgangsdruck:	0,5 - 8 bar
Temp. Bereich:	-10 °C bis +50 °C
Medien:	Druckluft
Dichtmaterial:	NBR
Anschlussgewinde:	Werkstoff Zink-Druckguss
Behälter:	Polycarbonat (mit Bajonettverschluss) und Schutzkorb
Filterelement:	Cellpor (PE) 5 µm
Gehäuse:	Werkstoff Grivory® (PA 66)
Membrane:	NBR
Eigenluftverbrauch:	max. 1,5 l/min (abhängig vom Sekundärdruck)
Durchflusswertmessung:	bei P1 = 10 bar, P2 = 6,3 bar und Druckabfall Δp = 1 bar

Anschl. Entlüft. Kugelhahn: Schalldämpfer

Hinweis: Weitere Angaben auf Anfrage.

Bestellhinweise: Steckschloss und Vorhängeschloss nicht im Preis inbegriffen. Bitte separat bestellen. Zubehör und Ersatzteile finden Sie bei den einzelnen Komponenten: Kugelhahn, Anfahrventil, Druckregler, Filterregler, Wartungseinheit 2-tlg.

Bezeichnung	Gewinde	Durchfluss L/min	A mm	B mm	C mm	Kondensatablass
K-07 25 15 26	G 1/4	2000	156,0	225,0 mm	95,5	HA
K-07 25 15 27	G 3/8	2000	156,0	225,0 mm	95,5	HA



(Fortsetzung)

K-WTST SAFETY BK SCHA AN FILR HANSA

Wartungsstationen SAFETY, bestehend Kugelhahn, Schalldämpfer, Anfahrventil, Filterregler

Bezeichnung	Gewinde	Durchfluss L/min	A mm	B	C mm	Kondensatablass
K-07 25 15 28	G 3/8	4300	189,0	257,0 mm	110,0	HA
K-07 25 15 29	G 1/2	4300	189,0	257,0 mm	110,0	HA
K-07 25 15 30	G 3/4	10000	255,0	329,0 mm	137,0	HA
K-07 25 15 31	G 1	10000	255,0	329,0 mm	137,0	HA
K-07 25 15 32	G 1/4	2000	156,0	243,0 mm	95,5	VA
K-07 25 15 33	G 3/8	2000	156,0	243,0 mm	95,5	VA
K-07 25 15 34	G 3/8	4300	189,0	274,0 mm	110,0	VA
K-07 25 15 35	G 1/2	4300	189,0	274,0 mm	110,0	VA
K-07 25 15 36	G 3/4	10000	255,0	343,0 mm	137,0	VA
K-07 25 15 37	G 1	10000	255,0	343,0 mm	137,0	VA

Web: <http://cat.hansa-flex.com/de/KWTSTSAFETYBKSCHAANFILRHANSA>

Zubehör:

K-STECKSCHLOSS - Steckschloss

K-VORHAENGESCHLOSS - Vorhängeschloss

K-WTST SAFETY BK SCHA AN HANSA

Wartungsstationen SAFETY, Kugelhahn, Schalldämpfer, Anfahrventil, 2-tlg. Wartungseinheit

Diese Druckluft-Wartungsstation, bestehend aus einem Kugelhahn inklusive Schalldämpfer, einem Anfahrventil und wahlweise einem Druckregler, einem Filterregler oder einer Wartungseinheit erfüllt sämtliche Anforderungen an Betriebssicherheit und Unfallschutz!

Eingangsdruck:	2,5 - 16 bar
Ausgangsdruck:	0,5 - 8 bar
Temp. Bereich:	-10 °C bis +50 °C
Medien:	Druckluft
Dichtmaterial:	NBR
Anschlussgewinde:	Werkstoff Zink-Druckguss
Behälter:	Polycarbonat (mit Bajonettverschluss) und Schutzkorb
Filterelement:	Cellpor (PE) 5 µm
Gehäuse:	Werkstoff Grivory® (PA 66)
Membrane:	NBR
Eigenluftverbrauch:	max. 1,5 l/min (abhängig vom Sekundärdruck)
Durchflusswertmessung:	bei P1 = 10 bar, P2 = 6,3 bar und Druckabfall Δp = 1 bar

Anschl. Entlüft. Kugelhahn: Schalldämpfer

Hinweis: Weitere Angaben auf Anfrage.

Bestellhinweise: Steckschloss und Vorhängeschloss nicht im Preis inbegriffen. Bitte separat bestellen. Zubehör und Ersatzteile finden Sie bei den einzelnen Komponenten: Kugelhahn, Anfahrventil, Druckregler, Filterregler, Wartungseinheit 2-tlg.

Bezeichnung	Gewinde	Durchfluss L/min	A mm	B	C mm	Kondensatablass
K-07 25 15 38	G 1/4	1750	208,0	225,0 mm	95,5	HA
K-07 25 15 39	G 3/8	1750	208,0	225,0 mm	95,5	HA
K-07 25 15 40	G 3/8	3500	252,0	257,0 mm	110,0	HA
K-07 25 15 41	G 1/2	3500	252,0	257,0 mm	110,0	HA
K-07 25 15 42	G 3/4	10000	340,0	329,0 mm	137,0	HA
K-07 25 15 43	G 1	10000	340,0	329,0 mm	137,0	HA
K-07 25 15 44	G 1/4	1750	208,0	243,0 mm	95,5	VA
K-07 25 15 45	G 3/8	1750	208,0	243,0 mm	95,5	VA
K-07 25 15 46	G 3/8	3500	252,0	274,0 mm	110,0	VA
K-07 25 15 47	G 1/2	3500	252,0	274,0 mm	110,0	VA
K-07 25 15 48	G 3/4	10000	340,0	343,0 mm	137,0	VA
K-07 25 15 49	G 1	10000	340,0	343,0 mm	137,0	VA

Web: <http://cat.hansa-flex.com/de/KWTSTSAFETYBKSCHAANHANSA>

Zubehör:

K-STECKSCHLOSS - Steckschloss

K-VORHAENGESCHLOSS - Vorhängeschloss

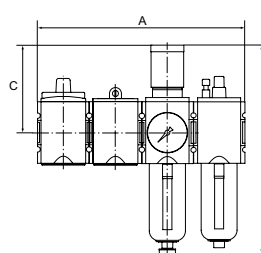

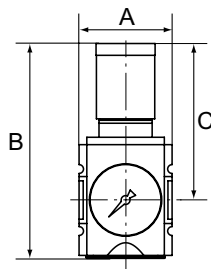
K-DRG MANO HANSA**Druckregler**

Membrandruckregler mit Sekundärentlüftung in modernem Design und mit hervorragenden Durchflusswerten. Arretierbarer und abschließbarer Regelknopf.

Eingangsdruck:	max. 16 bar
Temp. Bereich:	-10 °C bis +50 °C
Medien:	Druckluft
Anschlussgewinde:	Werkstoff Zink-Druckguss
Gehäuse:	Werkstoff Grivory® (PA 66)
Membrane:	NBR
Eigenluftverbrauch:	max. 1,5 l/min (abhängig vom Sekundärdruck)
Durchflusswertmessung:	bei P1 = 10 bar, P2 = 6,3 bar und Druckabfall $\Delta p = 1$ bar

Hinweis: Weitere Angaben auf Anfrage.

Bestellhinweise: Steckschloss nicht im Preis inbegriffen. Bitte separat bestellen.

Bezeichnung	Gewinde	Regelbereich	Durchfluss L/min	A mm	B mm	C mm	Baugröße
K-07 25 02 15	G 1/4	0,1 - 1 bar	2200	52,0	128,5 mm	95,5	1
K-07 25 02 16	G 1/4	0,1 - 2 bar	2200	52,0	128,5 mm	95,5	1
K-07 25 02 17	G 1/4	0,2 - 4 bar	2200	52,0	128,5 mm	95,5	1
K-07 25 02 18	G 1/4	0,5 - 8 bar	2200	52,0	128,5 mm	95,5	1
K-07 25 02 19	G 1/4	0,5 - 10 bar	2200	52,0	128,5 mm	95,5	1
K-07 25 02 20	G 1/4	0,5 - 16 bar	2200	52,0	128,5 mm	95,5	1
K-07 25 02 21	G 3/8	0,1 - 1 bar	2600	52,0	128,5 mm	95,5	1
K-07 25 02 22	G 3/8	0,1 - 2 bar	2600	52,0	128,5 mm	95,5	1
K-07 25 02 23	G 3/8	0,2 - 4 bar	2600	52,0	128,5 mm	95,5	1
K-07 25 02 24	G 3/8	0,5 - 8 bar	2600	52,0	128,5 mm	95,5	1
K-07 25 02 25	G 3/8	0,5 - 10 bar	2600	52,0	128,5 mm	95,5	1
K-07 25 02 32	G 3/8	0,5 - 16 bar	2600	52,0	128,5 mm	95,5	2
K-07 25 02 33	G 3/8	0,1 - 1 bar	4300	63,0	149,5 mm	110,0	2
K-07 25 02 34	G 3/8	0,1 - 2 bar	4300	63,0	149,5 mm	110,0	2
K-07 25 02 35	G 3/8	0,2 - 4 bar	4300	63,0	149,5 mm	110,0	2
K-07 25 02 36	G 3/8	0,5 - 8 bar	4300	63,0	149,5 mm	110,0	2
K-07 25 02 37	G 3/8	0,5 - 10 bar	4300	63,0	149,5 mm	110,0	2
K-07 25 02 38	G 3/8	0,5 - 16 bar	4300	63,0	149,5 mm	110,0	2
K-07 25 02 39	G 1/2	0,1 - 1 bar	5100	63,0	149,5 mm	110,0	2
K-07 25 02 40	G 1/2	0,1 - 2 bar	5100	63,0	149,5 mm	110,0	2
K-07 25 02 41	G 1/2	0,2 - 4 bar	5100	63,0	149,5 mm	110,0	2
K-07 25 02 42	G 1/2	0,5 - 8 bar	5100	63,0	149,5 mm	110,0	2
K-07 25 02 43	G 1/2	0,5 - 10 bar	5100	63,0	149,5 mm	110,0	2
K-07 25 02 47	G 1/2	0,5 - 16 bar	5100	63,0	149,5 mm	110,0	2
K-07 25 02 44	G 3/4	0,1 - 1 bar	14000	85,0	191,0 mm	137,0	4
K-07 25 02 45	G 3/4	0,1 - 2 bar	14000	85,0	191,0 mm	137,0	4
K-07 25 02 46	G 3/4	0,2 - 4 bar	14000	85,0	191,0 mm	137,0	4
K-07 25 02 48	G 3/4	0,5 - 8 bar	14000	85,0	191,0 mm	137,0	4
K-07 25 02 49	G 3/4	0,5 - 10 bar	14000	85,0	191,0 mm	137,0	4
K-07 25 02 50	G 3/4	0,5 - 16 bar	14000	85,0	191,0 mm	137,0	4
K-07 25 02 26	G 1	0,1 - 1 bar	14000	85,0	191,0 mm	137,0	4
K-07 25 02 27	G 1	0,1 - 2 bar	14000	85,0	191,0 mm	137,0	4
K-07 25 02 28	G 1	0,2 - 4 bar	14000	85,0	191,0 mm	137,0	4
K-07 25 02 29	G 1	0,5 - 8 bar	14000	85,0	191,0 mm	137,0	4



(Fortsetzung)

K-DRG MANO HANSA

Druckregler

Bezeichnung	Gewinde	Regelbereich	Durchfluss L/min	A mm	B	C mm	Baugröße
K-07 25 02 30	G 1	0,5 - 10 bar	14000	85,0	191,0 mm	137,0	4
K-07 25 02 31	G 1	0,5 - 16 bar	14000	85,0	191,0 mm	137,0	4

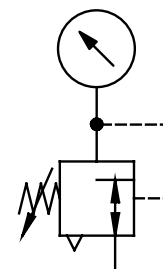

Web: <http://cat.hansa-flex.com/de/KDRGMANOHANSA>

Ersatzteile:

K-HALTERBAUSATZ HANSA - Halterbausatz HANSA

K-SCHALTAFELMUTTER HANSA - Schalttafelmutter HANSA

K-DICHTSATZ HANSA - Dichtungssatz HANSA

Zubehör:

K-STECKSCHLOSS - Steckschloss

K-DRG DRVS HANSA

Druckregler mit durchgehender Druckversorgung

Anreihbare Membrandruckregler mit Sekundärentlüftung in modernem Design und mit hervorragenden Durchflusswerten. Durch Verblockung von mindestens zwei oder mehreren Reglern können über eine Zuluftzuführung mehrere Arbeitsluftkreise mit verschiedenen Ausgangsdrücken versorgt werden. Arretierbarer und abschließbarer Regelknopf.

Eingangsdruck: max. 16 bar
Temp. Bereich: -10 °C bis +50 °C
Medien: Druckluft
Anschlussgewinde: Werkstoff Zink-Druckguss
Gehäuse: Werkstoff Grivory® (PA 66)
Membrane: NBR
Eigenluftverbrauch: nur G3/4, G1 max. 1,5 l/min (abhängig vom Sekundärdruck)

Durchflusswertmessung: bei P1 = 10 bar, P2 = 6,3 bar und Druckabfall $\Delta p = 1$ bar

Hinweis: Weitere Angaben auf Anfrage.

Bestellhinweise: Steckschloss nicht im Preis inbegriffen. Bitte separat bestellen.

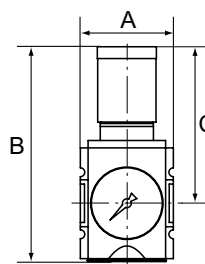

Bezeichnung	Gewinde	Regelbereich	Durchfluss L/min	A mm	B	C mm	Baugröße
K-07 25 02 51	G 1/4	0,1 - 1 bar	2200	52,0	128,5 mm	95,5	1
K-07 25 02 52	G 1/4	0,1 - 2 bar	2200	52,0	128,5 mm	95,5	1
K-07 25 02 53	G 1/4	0,2 - 4 bar	2200	52,0	128,5 mm	95,5	1
K-07 25 02 54	G 1/4	0,5 - 8 bar	2200	52,0	128,5 mm	95,5	1
K-07 25 02 55	G 1/4	0,5 - 10 bar	2200	52,0	128,5 mm	95,5	1
K-07 25 02 56	G 1/4	0,5 - 16 bar	2200	52,0	128,5 mm	95,5	1
K-07 25 02 69	G 3/8	0,1 - 1 bar	2600	52,0	128,5 mm	95,5	1
K-07 25 02 70	G 3/8	0,1 - 2 bar	2600	52,0	128,5 mm	95,5	1
K-07 25 02 71	G 3/8	0,2 - 4 bar	2600	52,0	128,5 mm	95,5	1
K-07 25 02 72	G 3/8	0,5 - 8 bar	2600	52,0	128,5 mm	95,5	1
K-07 25 02 73	G 3/8	0,5 - 10 bar	2600	52,0	128,5 mm	95,5	1
K-07 25 02 74	G 3/8	0,5 - 16 bar	2600	52,0	128,5 mm	95,5	1
K-07 25 02 57	G 3/8	0,1 - 1 bar	4300	63,0	149,5 mm	110,0	2
K-07 25 02 58	G 3/8	0,1 - 2 bar	4300	63,0	149,5 mm	110,0	2
K-07 25 02 59	G 3/8	0,2 - 4 bar	4300	63,0	149,5 mm	110,0	2
K-07 25 02 60	G 3/8	0,5 - 8 bar	4300	63,0	149,5 mm	110,0	2
K-07 25 02 61	G 3/8	0,5 - 10 bar	4300	63,0	149,5 mm	110,0	2
K-07 25 02 62	G 3/8	0,5 - 16 bar	4300	63,0	149,5 mm	110,0	2
K-07 25 02 63	G 1/2	0,1 - 1 bar	5000	63,0	149,5 mm	110,0	2
K-07 25 02 64	G 1/2	0,1 - 2 bar	5000	63,0	149,5 mm	110,0	2



K-DRG DRVS HANSA

(Fortsetzung)

Druckregler mit durchgehender Druckversorgung

Bezeichnung	Gewinde	Regelbereich	Durchfluss L/min	A mm	B	C mm	Baugröße
K-07 25 02 65	G 1/2	0,2 - 4 bar	5000	63,0	149,5 mm	110,0	2
K-07 25 02 66	G 1/2	0,5 - 8 bar	5000	63,0	149,5 mm	110,0	2
K-07 25 02 67	G 1/2	0,5 - 10 bar	5000	63,0	149,5 mm	110,0	2
K-07 25 02 68	G 1/2	0,5 - 16 bar	5000	63,0	149,5 mm	110,0	2

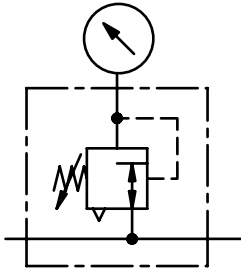

Web: <http://cat.hansa-flex.com/de/KDRGDRVSHANSA>

Ersatzteile:

K-HALTERBAUSATZ HANSA - Halterbausatz HANSA

K-SCHALTAFELMUTTER HANSA - Schalttafelmutter HANSA

K-DICHTSATZ HANSA - Dichtungssatz HANSA

Zubehör:

K-STECKSCHLOSS - Steckschloss

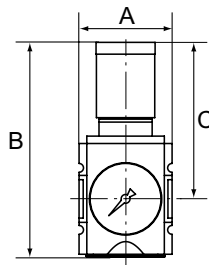
K-PRAEZI DRG MANO HANSA**Präzisionsdruckregler**

Präzisions-Membrandruckregler mit Sekundärentlüftung in modernem Design und mit hervorragenden Durchflusswerten zur Erreichung eines äußerst präzisen Arbeitsdrucks. Arretierbarer und abschließbarer Regelknopf.

Eingangsdruck:	max. 16 bar
Temp. Bereich:	-10 °C bis +50 °C
Medien:	Druckluft
Anschlussgewinde:	Werkstoff Zink-Druckguss
Gehäuse:	Werkstoff Grivory® (PA 66)
Membrane:	NBR
Eigenluftverbrauch:	2,6 l/min bei P2 = 6 bar (abhängig vom Sekundärdruck)
Durchflusswertmessung:	bei P1 = 10 bar, P2 = 6,3 bar und Druckabfall $\Delta p = 1$ bar

Hinweis: Weitere Angaben auf Anfrage.

Bestellhinweise: Steckschloss nicht im Preis inbegriffen. Bitte separat bestellen.

Bezeichnung	Gewinde	Regelbereich	Durchfluss L/min	A mm	B	C mm	Baugröße
K-07 25 09 46	G 1/4	0,1 - 1 bar	2200	52,0	128,5 mm	95,5	1
K-07 25 09 47	G 1/4	0,1 - 2 bar	2200	52,0	128,5 mm	95,5	1
K-07 25 09 48	G 1/4	0,2 - 4 bar	2200	52,0	128,5 mm	95,5	1
K-07 25 09 49	G 1/4	0,5 - 8 bar	2200	52,0	128,5 mm	95,5	1
K-07 25 09 50	G 1/4	0,5 - 10 bar	2200	52,0	128,5 mm	95,5	1
K-07 25 09 51	G 3/8	0,1 - 1 bar	2700	52,0	128,5 mm	95,5	1
K-07 25 09 52	G 3/8	0,1 - 2 bar	2700	52,0	128,5 mm	95,5	1
K-07 25 09 53	G 3/8	0,2 - 4 bar	2700	52,0	128,5 mm	95,5	1
K-07 25 09 54	G 3/8	0,5 - 8 bar	2700	52,0	128,5 mm	95,5	1
K-07 25 09 55	G 3/8	0,5 - 10 bar	2700	52,0	128,5 mm	95,5	1
K-07 25 09 56	G 3/8	0,1 - 1 bar	4300	63,0	149,5 mm	110,0	2
K-07 25 09 57	G 3/8	0,1 - 2 bar	4300	63,0	149,5 mm	110,0	2
K-07 25 09 58	G 3/8	0,2 - 4 bar	4300	63,0	149,5 mm	110,0	2
K-07 25 09 59	G 3/8	0,5 - 8 bar	4300	63,0	149,5 mm	110,0	2
K-07 25 09 60	G 3/8	0,5 - 10 bar	4300	63,0	149,5 mm	110,0	2
K-07 25 09 61	G 1/2	0,1 - 1 bar	5000	63,0	149,5 mm	110,0	2
K-07 25 09 62	G 1/2	0,1 - 2 bar	5000	63,0	149,5 mm	110,0	2
K-07 25 09 63	G 1/2	0,2 - 4 bar	5000	63,0	149,5 mm	110,0	2



(Fortsetzung)

K-PRAEZI DRG MANO HANSA

Präzisionsdruckregler

Bezeichnung	Gewinde	Regelbereich	Durchfluss L/min	A mm	B	C mm	Baugröße
K-07 25 09 64	G 1/2	0,5 - 8 bar	5000	63,0	149,5 mm	110,0	2
K-07 25 09 65	G 1/2	0,5 - 10 bar	5000	63,0	149,5 mm	110,0	2

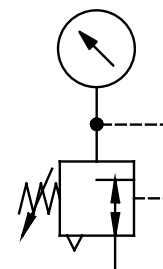

Web: <http://cat.hansa-flex.com/de/KPRAEZIDRGMANOHANSA>

Ersatzteile:

K-HALTERBAUSATZ HANSA - Halterbausatz HANSA

K-SCHALTTAFELMUTTER HANSA - Schalttafelmutter HANSA

K-DICHTSATZ HANSA - Dichtungssatz HANSA

Zubehör:

K-STECKSCHLOSS - Steckschloss

K-PRAEZI DRG DRUCKVER HANSA

Präzisionsdruckregler mit durchgehender Druckversorgung

Anreihbare Präzisions-Membrandruckregler mit Sekundärentlüftung in modernem Design und mit hervorragenden Durchflusswerten. Durch Verblockung von mindestens zwei oder mehreren Reglern können über eine Zuluftzuführung mehrere Arbeitsluftkreise mit verschiedenen Drücken versorgt werden.

Eingangsdruck:	max. 16 bar
Temp. Bereich:	-10 °C bis +50 °C
Medien:	Druckluft
Anschlussgewinde:	Werkstoff Zink-Druckguss
Gehäuse:	Werkstoff Grivory® (PA 66)
Membrane:	NBR
Eigenluftverbrauch:	2,6 l/min bei P2 = 6 bar (abhängig vom Sekundärdruck)

Durchflusswertmessung: bei P1 = 10 bar, P2 = 6,3 bar und Druckabfall $\Delta p = 1$ bar

Hinweis: Weitere Angaben auf Anfrage.

Bestellhinweise: Steckschloss nicht im Preis inbegriffen. Bitte separat bestellen.

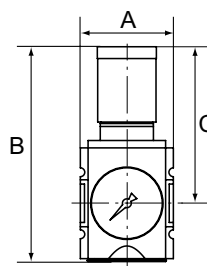

Bezeichnung	Gewinde	Regelbereich	Durchfluss L/min	A mm	B	C mm
K-07 25 09 66	G 1/4	0,1 - 1 bar	2200	52,0	128,5 mm	95,5
K-07 25 09 67	G 1/4	0,1 - 2 bar	2200	52,0	128,5 mm	95,5
K-07 25 09 68	G 1/4	0,2 - 4 bar	2200	52,0	128,5 mm	95,5
K-07 25 09 69	G 1/4	0,5 - 8 bar	2200	52,0	128,5 mm	95,5
K-07 25 09 70	G 1/4	0,5 - 10 bar	2200	52,0	128,5 mm	95,5
K-07 25 09 71	G 3/8	0,1 - 1 bar	2700	52,0	128,5 mm	95,5
K-07 25 09 72	G 3/8	0,1 - 2 bar	2700	52,0	128,5 mm	95,5
K-07 25 09 73	G 3/8	0,2 - 4 bar	2700	52,0	128,5 mm	95,5
K-07 25 09 74	G 3/8	0,5 - 8 bar	2700	52,0	128,5 mm	95,5
K-07 25 09 75	G 3/8	0,5 - 10 bar	2700	52,0	128,5 mm	95,5
K-07 25 09 76	G 3/8	0,1 - 1 bar	4300	63,0	149,5 mm	110,0
K-07 25 09 77	G 3/8	0,1 - 2 bar	4300	63,0	149,5 mm	110,0
K-07 25 09 78	G 3/8	0,2 - 4 bar	4300	63,0	149,5 mm	110,0
K-07 25 09 79	G 3/8	0,5 - 8 bar	4300	63,0	149,5 mm	110,0
K-07 25 09 80	G 3/8	0,5 - 10 bar	4300	63,0	149,5 mm	110,0
K-07 25 09 81	G 1/2	0,1 - 1 bar	5000	63,0	149,5 mm	110,0
K-07 25 09 82	G 1/2	0,1 - 2 bar	5000	63,0	149,5 mm	110,0
K-07 25 09 83	G 1/2	0,2 - 4 bar	5000	63,0	149,5 mm	110,0



K-PRAEZI DRG DRUCKVER HANSA

(Fortsetzung)

Präzisionsdruckregler mit durchgehender Druckversorgung

Bezeichnung	Gewinde	Regelbereich	Durchfluss L/min	A mm	B	C mm
K-07 25 09 84	G 1/2	0,5 - 8 bar	5000	63,0	149,5 mm	110,0
K-07 25 09 85	G 1/2	0,5 - 10 bar	5000	63,0	149,5 mm	110,0

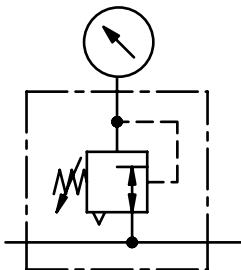

Web: <http://cat.hansa-flex.com/de/KPRAEZIDRGDRUCKVERHANSA>

Ersatzteile:

- K-HALTERBAUSATZ HANSA - Halterbausatz HANSA
- K-SCHALTAFELMUTTER HANSA - Schalttafelmutter HANSA
- K-DICHTSATZ HANSA - Dichtungssatz HANSA

Zubehör:

- K-STECKSCHLOSS - Steckschloss

K-FI REGL PC-BEHAEL S MANO HANSA

Filterregler

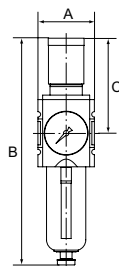

Filterregler in modernem Design und mit hervorragenden Durchflusswerten. Arretierbarer und abschließbarer Regelknopf.

- Eingangsdruck:** 1,5 - 16 bar
- Ausgangsdruck:** 0,5 - 8 bar
- Temp. Bereich:** -10 °C bis +50 °C
- Medien:** Druckluft
- Filterfeinheit:** 5,00 µm
- Anschlussgewinde:** Werkstoff Zink-Druckguss
- Behälter:** Polycarbonat (mit Bajonettverschluss)
- Filterelement:** Cellpor (PE)
- Gehäuse:** Werkstoff Grivory® (PA 66)
- Membrane:** NBR
- Eigenluftverbrauch:** max. 1,5 l/min (abhängig vom Sekundärdruck)
- Durchflusswertmessung:** bei P1 = 10 bar, P2 = 6,3 bar und Druckabfall Δp = 1 bar

Hinweis: Weitere Angaben auf Anfrage.

Bestellhinweise: Steckschloss nicht im Preis inbegriffen. Bitte separat bestellen.

Bezeichnung	Gewinde	Durchfluss L/min	A mm	B	C mm	Baugröße	Kondensatablass
K-07 25 06 57	G 1/4	2200	52,0	225,0 mm	95,5	-	HA
K-07 25 06 58	G 3/8	2600	52,0	225,0 mm	95,5	-	HA
K-07 25 06 59	G 3/8	4300	63,0	257,0 mm	110,0	-	HA
K-07 25 06 60	G 1/2	5200	63,0	257,0 mm	110,0	-	HA
K-07 25 06 53	G 3/4	14000	85,0	329,0 mm	137,0	-	HA
K-07 25 06 54	G 1	14000	85,0	329,0 mm	137,0	-	HA
K-07 25 06 61	G 1/4	2200	52,0	243,0 mm	95,5	-	VA
K-07 25 06 62	G 3/8	2600	52,0	243,0 mm	95,5	-	VA
K-07 25 06 63	G 3/8	4300	63,0	274,0 mm	110,0	-	VA
K-07 25 06 64	G 1/2	5200	63,0	274,0 mm	110,0	-	VA



(Fortsetzung)

K-FI REGL PC-BEHAEL S MANO HANSA

Filterregler

Bezeichnung	Gewinde	Durchfluss L/min	A mm	B	C mm	Baugröße	Kondensatablass
K-07 25 06 55	G 3/4	14000	85,0	343,0 mm	137,0	4	VA
K-07 25 06 56	G 1	14000	85,0	343,0 mm	137,0	4	VA

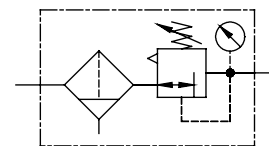

Web: <http://cat.hansa-flex.com/de/KFIREGLPCBEHAELSMANOHANSA>

Ersatzteile:

- K-HALTERBAUSATZ HANSA - Halterbausatz HANSA
- K-ERSATZBEHAELTER HANSA POLY - Ersatzbehälter HANSA Polycarbonat
- K-SCHALTTAFELMUTTER HANSA - Schalttafelmutter HANSA
- K-FILTERELEMENT - Filterelement
- K-DICHTSATZ HANSA - Dichtungssatz HANSA

Zubehör:

- K-STECKSCHLOSS - Steckschloss

K-MIKROFI FEINFILTER HANSA

Mikrofilter (Feinfilter)

Mikrofilter in modernem Design für hohe Anforderungen an die Reinheit der Druckluft. Der Mikrofilter dient zum Ausscheiden von festem Öl, Wasser und Feststoffverunreinigungen bis zu 0,01 µm aus Druckluft und Gasen.

- Eingangsdruck:** 1,5 - 16 bar
- Temp. Bereich:** -10 °C bis +50 °C
- Medien:** Druckluft
- Filterfeinheit:** 0,01 µm
- Anschlussgewinde:** Werkstoff Zink-Druckguss
- Behälter:** Polycarbonat (mit Bajonettverschluss)
- Filterelement:** Borsilikat-Glasfaser
- Gehäuse:** Werkstoff Grivory® (PA 66)
- Schutzkorb:** Polyamid
- Staubabscheidung:** Klasse 1 nach DIN ISO 8573-1
- Durchflusswertmessung:** bei P2 = 6 bar und Druckabfall $\Delta p = 0,5$ bar

Hinweis: Weitere Angaben auf Anfrage.

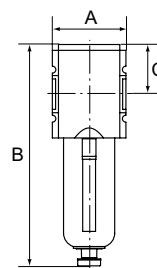

Bezeichnung	Gewinde	Durchfluss L/min	A mm	B	C mm	Kondensatablass
K-07 25 10 33	G 1/4	350	52,0	169,5 mm	39,5	HA
K-07 25 10 34	G 3/8	350	52,0	169,5 mm	39,5	HA
K-07 25 10 35	G 3/8	450	63,0	195,0 mm	47,8	HA
K-07 25 10 36	G 1/2	450	63,0	195,0 mm	47,8	HA
K-07 25 10 19	G 3/4	1500	85,0	255,0 mm	63,0	HA
K-07 25 10 20	G 1	1500	85,0	255,0 mm	63,0	HA
K-07 25 10 37	G 1/4	350	52,0	186,5 mm	39,5	VA
K-07 25 10 38	G 3/8	350	52,0	186,5 mm	39,5	VA
K-07 25 10 39	G 3/8	450	63,0	210,5 mm	47,8	VA
K-07 25 10 40	G 1/2	450	63,0	210,5 mm	47,8	VA
K-07 25 10 21	G 3/4	1500	85,0	269,0 mm	63,0	VA
K-07 25 10 22	G 1	1500	85,0	269,0 mm	63,0	VA

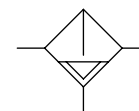

Web: <http://cat.hansa-flex.com/de/KMIKROFIFEINFILTERHANSA>

Ersatzteile:

- K-HALTERBAUSATZ HANSA - Halterbausatz HANSA
- K-ERSATZBEHAELTER HANSA POLY - Ersatzbehälter HANSA Polycarbonat
- K-DIFFERENZDRUCKANZEI MONO - Differenzdruckanzeige/-manometer
- K-DIFFERENZDRUCKMANOMETER - Differenzdruckmanometer

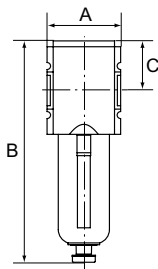
K-VORFIL PC-BEHLTER SCHUTZK HANSA**Vorfilter**

Vorfilter in modernem Design für hohe Anforderungen an die Reinheit der Druckluft. Der Vorfilter dient zum Ausscheiden von festen Verunreinigungen bis max. 0,3 µm aus Druckluft und Gasen.

Eingangsdruck:	1,5 - 16 bar
Temp. Bereich:	-10 °C bis +50 °C
Medien:	Druckluft
Filterfeinheit:	0,30 µm
Anschlussgewinde:	Werkstoff Zink-Druckguss
Behälter:	Polycarbonat (mit Bajonettverschluss)
Filterelement:	Imprägniertes Papier
Gehäuse:	Werkstoff Grivory® (PA 66)
Schutzkorb:	Polyamid
Durchflusswertmessung:	bei P2 = 6 bar, Druckabfall Δp = 0,5 bar

Hinweis: Weitere Angaben auf Anfrage.

Bezeichnung	Gewinde	Durchfluss L/min	A mm	B	C mm	Kondensatablass
K-07 25 10 25	G 1/4	500	52,0	169,5 mm	39,5	HA
K-07 25 10 26	G 3/8	500	52,0	169,5 mm	39,5	HA
K-07 25 10 27	G 3/8	750	63,0	195,0 mm	47,8	HA
K-07 25 10 28	G 1/2	750	63,0	195,0 mm	47,8	HA
K-07 25 10 15	G 3/4	2000	85,0	255,0 mm	63,0	HA
K-07 25 10 16	G 1	2000	85,0	255,0 mm	63,0	HA
K-07 25 10 29	G 1/4	500	52,0	186,5 mm	39,5	VA
K-07 25 10 30	G 3/8	500	52,0	186,5 mm	39,5	VA
K-07 25 10 31	G 3/8	750	63,0	210,5 mm	47,8	VA
K-07 25 10 32	G 1/2	750	63,0	210,5 mm	47,8	VA
K-07 25 10 17	G 3/4	2000	85,0	269,0 mm	63,0	VA
K-07 25 10 18	G 1	2000	85,0	269,0 mm	63,0	VA

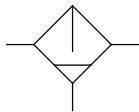

Web: <http://cat.hansa-flex.com/de/KVORFILPCBEHLTERSCHUTZKHANSA>

Ersatzteile:

- K-HALTERBAUSATZ HANSA - Halterbausatz HANSA
- K-ERSATZBEHAELTER HANSA POLY - Ersatzbehälter HANSA Polycarbonat
- K-DIFFERENZDRUCKANZEI MONO - Differenzdruckanzeige/-manometer
- K-DIFFERENZDRUCKMANOMETER - Differenzdruckmanometer

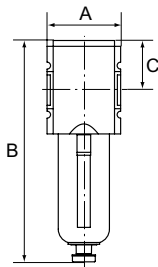
K-FI AK KOH PC-BEHAE SCHUTZK HANSA**Aktivkohlefilter**

Aktivkohlefilter in modernem Design für hohe Anforderungen an die Reinheit der Druckluft.

Der Aktivkohlefilter dient zur Absorbierung von Öldampf bis zu einem Restölgehalt von 0,005 mg/m³ aus Druckluft und Gasen.

Eingangsdruck:	0 - 16 bar
Temp. Bereich:	-10 °C bis +50 °C
Medien:	Druckluft
Anschlussgewinde:	Werkstoff Zink-Druckguss
Behälter:	Polycarbonat (mit Bajonettverschluss)
Filterelement:	Aktivkohle
Gehäuse:	Werkstoff Grivory® (PA 66)
Schutzkorb:	Polyamid
Restölgehalt:	0,005 mg/m ³ , Klasse 0 nach DIN ISO 8573-1
Durchflusswertmessung:	bei P2 = 6 bar und Druckabfall Δp = 0,5 bar

Hinweis: Weitere Angaben auf Anfrage.

Bezeichnung	Gewinde	Durchfluss L/min	A mm	B	C mm
K-07 25 10 41	G 1/4	500	52,0	157,0 mm	34,0
K-07 25 10 42	G 3/8	500	52,0	157,0 mm	34,0
K-07 25 10 43	G 3/8	1600	63,0	183,0 mm	42,5



(Fortsetzung)

K-FI AK KOH PC-BEHAE SCHUTZK HANSA

Aktivkohlefilter

Bezeichnung	Gewinde	Durchfluss L/min	A mm	B	C mm
K-07 25 10 44	G 1/2	1600	63,0	183,0 mm	42,5
K-07 25 10 23	G 3/4	3000	85,0	240,5 mm	58,0
K-07 25 10 24	G 1	3000	85,0	240,5 mm	58,0

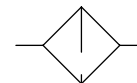

Web: <http://cat.hansa-flex.com/de/KFIAKKOHPCEHAESCHUTZKHANSA>

Ersatzteile:

K-HALTERBAUSATZ HANSA - Halterbausatz HANSA

K-ERSATZBEHAELTER HANSA POLY - Ersatzbehälter HANSA Polycarbonat

K-FI PC-BEHAELTER SCHUTZK HANSA

Filter

Filter in modernem Design und mit hervorragenden Durchflusswerten.

Eingangsdruck:	1,5 - 16 bar
Temp. Bereich:	-10 °C bis +50 °C
Medien:	Druckluft
Filterfeinheit:	5,00 µm
Dichtmaterial:	NBR
Anschlussgewinde:	Werkstoff Zink-Druckguss
Behälter:	Polycarbonat (mit Bajonettverschluss)
Filterelement:	Cellpor (PE)
Gehäuse:	Werkstoff Grivory® (PA 66)
Schutzkorb:	Polyamid
Durchflusswertmessung:	bei P2 = 6 bar, Druckabfall $\Delta p = 1$ bar

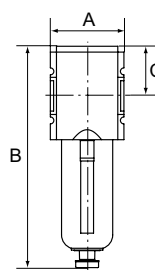

Hinweis: Weitere Angaben auf Anfrage.

Bezeichnung	Gewinde	Durchfluss L/min	A mm	B	C mm	Baugröße	Kondensatablass
K-07 25 05 64	G 1/4	2000	52,0	164,0 mm	34,0	1	HA
K-07 25 05 65	G 3/8	2000	52,0	164,0 mm	34,0	1	HA
K-07 25 05 66	G 3/8	3500	63,0	189,5 mm	42,5	2	HA
K-07 25 05 67	G 1/2	3500	63,0	189,5 mm	42,5	2	HA
K-07 25 05 60	G 3/4	9000	85,0	250,0 mm	58,0	4	HA
K-07 25 05 61	G 1	9000	85,0	250,0 mm	58,0	4	HA
K-07 25 05 68	G 1/4	2000	52,0	181,0 mm	34,0	1	VA
K-07 25 05 69	G 3/8	2000	52,0	181,0 mm	34,0	1	VA
K-07 25 05 70	G 3/8	3500	63,0	206,0 mm	42,5	2	VA
K-07 25 05 71	G 1/2	3500	63,0	206,0 mm	42,5	2	VA
K-07 25 05 62	G 3/4	9000	85,0	264,0 mm	58,0	4	VA
K-07 25 05 63	G 1	9000	85,0	264,0 mm	58,0	4	VA

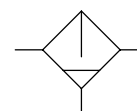

Web: <http://cat.hansa-flex.com/de/KFIPCEHAELTERSCHUTZKHANSA>

Ersatzteile:

K-HALTERBAUSATZ HANSA - Halterbausatz HANSA

K-ERSATZBEHAELTER HANSA POLY - Ersatzbehälter HANSA Polycarbonat

K-FILTERELEMENT - Filterelement

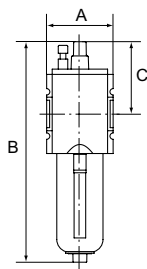
K-NEBELOEL PC-BEHÄEL SCHUTZK HANSA**Nebelöler**

Nebelöler in modernem Design mit hervorragenden Durchflusswerten. Das Gerät bietet die Möglichkeit der automatischen Ölnachfüllung. Hierzu muss am Gewindestutzen des Ölbehälters ein Schlauch angeschlossen werden. Bei Betätigung des Öleinfüllknopfs oben am Gerät öffnet sich eine Venturidüse, welche durch Unterdruck Öl in den Behälter saugt.

Eingangsdruck:	0,5 - 16 bar
Temp. Bereich:	-10 °C bis +50 °C
Medien:	Druckluft
Dichtmaterial:	NBR
Anschlussgewinde:	Werkstoff Zink-Druckguss
Behälter:	Polycarbonat (mit Bajonettverschluss)
Gehäuse:	Werkstoff Grivory® (PA 66)
Schutzkorb:	Polyamid
Tropfaufsatz:	PA
Ölsorte:	CL 32 nach DIN 51517 - ISO VG 32
Durchflusswertmessung:	bei P2 = 6 bar, Druckabfall Δp = 1 bar

Hinweis: Weitere Angaben auf Anfrage.

Bezeichnung	Gewinde	Durchfluss L/min	A mm	B mm	C mm
K-07 25 08 79	G 1/4	2800	52,0	183,0 mm	62,2
K-07 25 08 80	G 3/8	2800	52,0	183,0 mm	62,2
K-07 25 08 81	G 3/8	8000	63,0	208,2 mm	69,7
K-07 25 08 82	G 1/2	8000	63,0	208,2 mm	69,7
K-07 25 08 77	G 3/4	16000	85,0	270,4 mm	87,9
K-07 25 08 78	G 1	16000	85,0	270,4 mm	87,9

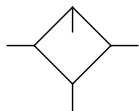

Web: <http://cat.hansa-flex.com/de/KNEBELOELPCBEHAELSCHUTZKHANSA>

Ersatzteile:

K-HALTERBAUSATZ HANSA - Halterbausatz HANSA

K-ERSATZBEHAELTER HANSA POLY - Ersatzbehälter HANSA Polycarbonat

K-TROPFAUFSATZ HANSA - Tropfaufsatz HANSA

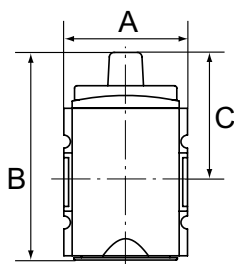
K-3/2-BKR HANSA**Kugelhähne**

Abschließbarer Kugelhahn in 3/2-Wege-Ausführung, mechanisch betätigt. Knebel 90° drehbar und mit Anzeige der Schaltstellung: Quer: Eingang gesperrt - Ausgang entlüftet Längs: Eingang und Ausgang verbunden - Entlüftung gesperrt. Abluft kann gefasst werden.

Eingangsdruck:	0 - 16 bar
Temp. Bereich:	-10 °C bis +50 °C
Medien:	Druckluft
Anschlussgewinde:	Werkstoff Zink-Druckguss
Gehäuse:	Werkstoff Grivory® (PA 66)
Durchflusswertmessung:	bei P2 = 6 bar, Druckabfall Δp = 1 bar

Hinweis: Weitere Angaben auf Anfrage.

Bezeichnung	Gewinde	Abgang	Durchfluss L/min	A mm	B mm	C mm
K-07 25 11 23	G 1/4	1/4	1900	52,0	87,5 mm	54,5
K-07 25 11 24	G 3/8	1/4	1900	52,0	87,5 mm	54,5
K-07 25 11 43	G 3/8	1/2	11000	63,0	127,0 mm	70,5
K-07 25 11 44	G 1/2	1/2	11000	63,0	127,0 mm	70,5



(Fortsetzung)

K-3/2-BKR HANSA

Kugelhähne

Bezeichnung	Gewinde	Abgang	Durchfluss L/min	A mm	B	C mm
K-07 25 11 45	G 3/4	3/4	25000	85,0	144,7 mm	93,7
K-07 25 11 46	G 1	3/4	25000	85,0	144,7 mm	93,7

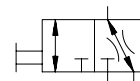

Web: <http://cat.hansa-flex.com/de/K32BKRHANSA>

Ersatzteile:

K-HALTERBAUSATZ HANSA - Halterbausatz HANSA

Zubehör:

K-VORHAENGESCHLOSS - Vorhängeschloss

K-VERTEILER HANSA

Verteiler

Eingangsdruck: 0 - 16 bar
Temp. Bereich: -10 °C bis +50 °C
Medien: Druckluft
Anschlussgewinde: Werkstoff Zink-Druckguss
Gehäuse: Werkstoff Grivory® (PA 66)

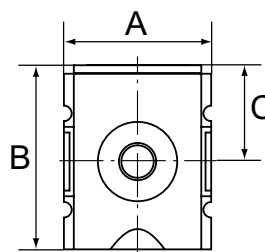

Hinweis: Weitere Angaben auf Anfrage.

Bezeichnung	Abgänge	Gewinde	Durchfluss L/min	A mm	B	C mm
K-07 25 11 17	3 x G 1/4	G 1/4	2700	52,0	65,5 mm	34,5
K-07 25 11 18	3 x G 1/4	G 3/8	3600	52,0	65,5 mm	34,5
K-07 25 11 19	2 x G 3/8, 1 x G 1/4, 1 x G 1/2	G 3/8	7250	63,0	80,5 mm	43,0
K-07 25 11 20	2 x G 3/8, 1 x G 1/4, 1 x G 1/2	G 1/2	7250	63,0	80,5 mm	43,0
K-07 25 11 21	2 x G 3/4	G 3/4	18000	85,0	109,5 mm	58,5
K-07 25 11 22	2 x G 3/4	G 1	18000	85,0	109,5 mm	58,5

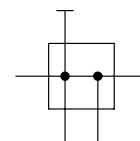

Web: <http://cat.hansa-flex.com/de/KVERTEILERHANSA>

Ersatzteile:

K-HALTERBAUSATZ HANSA - Halterbausatz HANSA

K-ERSATZBEHAELTER HANSA POLY - Ersatzbehälter HANSA Polycarbonat

K-GERAETESTECKER - Gerätestecker

K-WV 3/2 ELK 24 VDC HANSA

3/2-Wegeventile, elektrisch betätigt, mit Spule 24 VDC / 2,5 Watt

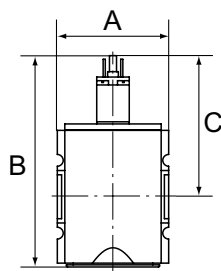

Druckluftanlagen oder Teile von Anlagen können durch ein elektrisches Signal ein- oder ausgeschaltet werden. Beim Abschalten wird die Anlage gleichzeitig entlüftet.

- Eingangsdruck:** 2 - 10 bar
- Temp. Bereich:** -10 °C bis +50 °C
- Medien:** Druckluft
- Anzugsleistung Wechselspannung 50Hz:** 2,2 VA
- Einschaltdauer:** ED 100 %
- Elektrischer Anschluss:** Gerätestecker Form C, ISO 15217, 2 Pole + PE
- Halteleistung Wechselspannung 50Hz:** 1,6 VA
- Leistungsaufnahme DC:** 2,5 W
- Schutzart:** IP 65
- Anschlussgewinde:** Werkstoff Zink-Druckguss
- Gehäuse:** Werkstoff Grivory® (PA 66)
- Durchflusswertmessung:** bei P2 = 6 bar, Druckabfall Δp = 1 bar

Hinweis: Weitere Angaben auf Anfrage.

Bestellhinweise: Ventile sind auch mit Spule 110 V AC, 50 Hz und in pneumatisch betätigter Ausführung lieferbar. Bitte anfragen.

Bezeichnung	Gewinde	Abgang	Durchfluss L/min	A mm	B	C mm
K-07 25 11 05	G 1/4	1/4	2000	52,0	117,8 mm	84,8
K-07 25 11 06	G 3/8	1/4	2000	52,0	117,8 mm	84,8
K-07 25 11 31	G 3/8	1/2	4500	63,0	150,3 mm	93,8
K-07 25 11 32	G 1/2	1/2	4500	63,0	150,3 mm	93,8
K-07 25 11 37	G 3/4	1/2	12500	85,0	177,7 mm	110,7
K-07 25 11 38	G 1	1/2	12500	85,0	177,7 mm	110,7

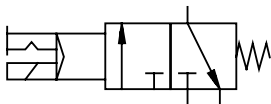

Web: <http://cat.hansa-flex.com/de/KWV32ELK24VDCCHANSA>

Ersatzteile:

- K-HALTERBAUSATZ HANSA - Halterbausatz HANSA
- K-VORSTEUERVENTIL HANSA - Vorsteuerventil HANSA
- K-GERAETESTECKER FORM C - Gerätestecker Form C

Zubehör:

- K-SCHALLDAE SINTERBR S - Schalldämpfer aus Sinterbronze, mit Schlitz
- K-SCHALLDAE SINTERBR GE MS1 - Schalldämpfer aus Sinterbronze, mit Messing-Sechskant und Messing-Gewinde

K-WV 3/2 ELK 230 VAC / 50HZ HANSA**3/2-Wegeventile, elektrisch betätigt, mit Spule 230 VAC / 50Hz**

Druckluftanlagen oder Teile von Anlagen können durch ein elektrisches Signal ein- oder ausgeschaltet werden. Beim Abschalten wird die Anlage gleichzeitig entlüftet.

Eingangsdruck:	2 - 10 bar
Temp. Bereich:	-10 °C bis +50 °C
Medien:	Druckluft
Anzugsleistung Wechselspannung 50Hz:	2,2 VA
Einschaldauer:	ED 100 %
Elektrischer Anschluss:	Gerätestecker Form C, ISO 15217, 2 Pole + PE
Halteleistung Wechselspannung 50Hz:	1,6 VA
Leistungsaufnahme DC:	2,5 W
Schutzart:	IP 65
Anschlussgewinde:	Werkstoff Zink-Druckguss
Gehäuse:	Werkstoff Grivory® (PA 66)
Durchflusswertmessung:	bei P2 = 6 bar, Druckabfall $\Delta p = 1$ bar

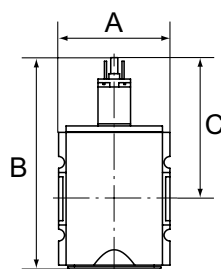

Hinweis: Weitere Angaben auf Anfrage.

Bestellhinweise: Ventile sind auch mit Spule 110 V AC, 50 Hz und in pneumatisch betätigter Ausführung lieferbar. Bitte anfragen.

Bezeichnung	Gewinde	Abgang	Durchfluss L/min	A mm	B	C mm
K-07 25 11 09	G 1/4	1/4	2000	52,0	117,8 mm	84,8
K-07 25 11 10	G 3/8	1/4	2000	52,0	117,8 mm	84,8
K-07 25 11 35	G 3/8	1/2	4500	63,0	150,3 mm	93,8
K-07 25 11 36	G 1/2	1/2	4500	63,0	150,3 mm	93,8
K-07 25 11 41	G 3/4	1/2	12500	85,0	177,7 mm	110,7
K-07 25 11 42	G 1	1/2	12500	85,0	177,7 mm	110,7

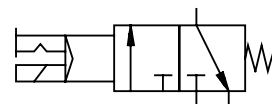

Web: <http://cat.hansa-flex.com/de/KWV32ELK230VAC50HZHANSA>

Ersatzteile:

K-HALTERBAUSATZ HANSA - Halterbausatz HANSA
K-VORSTEUERVENTIL HANSA - Vorsteuerventil HANSA
K-GERAETESTECKER FORM C - Gerätestecker Form C

Zubehör:

K-SCHALLDAE SINTERBR S - Schalldämpfer aus Sinterbronze, mit Schlitz
K-SCHALLDAE SINTERBR GE MS1 - Schalldämpfer aus Sinterbronze, mit Messing-Sechskant und Messing-Gewinde

K-BEFUELLVENTIL HANSA**Befüllventile (Anfahrventile)**

Durch Sekundärdruck betätigtes Sitzventil zur kontrollierten Belüftung von Druckluftanlagen. Durch dieses Ventil wird ein schlagartiger Druckaufbau verhindert und gefährliche, ruckartige Zylinderbewegungen vermieden. Bei Erreichen von 50% des Eingangsdrucks wird der volle Querschnitt des Reglers geöffnet. Füllzeit durch Verstellen der Regulierschraube einstellbar.

Eingangsdruck:	2,5 - 16 bar
Temp. Bereich:	-10 °C bis +50 °C
Medien:	Druckluft
Anschlussgewinde:	Werkstoff Zink-Druckguss
Gehäuse:	Werkstoff Grivory® (PA 66)
Durchflusswertmessung:	bei P2 = 6 bar, Druckabfall $\Delta p = 1$ bar

Hinweis: Weitere Angaben auf Anfrage.

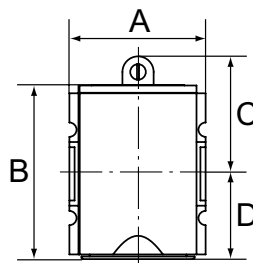

Bezeichnung	Gewinde	Durchfluss L/min	A mm	B	C mm	D mm
K-07 25 11 11	G 1/4	1300	52,0	78,0 mm	45,0	33,0
K-07 25 11 12	G 3/8	1300	52,0	78,0 mm	45,0	33,0
K-07 25 11 13	G 3/8	3400	63,0	111,5 mm	53,5	58,0
K-07 25 11 14	G 1/2	3400	63,0	111,5 mm	53,5	58,0

K-BEFUELLVENTIL HANSA

(Fortsetzung)

Befüllventile (Anfahrventile)

Bezeichnung	Gewinde	Durchfluss L/min	A mm	B	C mm	D mm
K-07 25 11 15	G 3/4	8750	85,0	112,0 mm	58,0	54,0
K-07 25 11 16	G 1	8750	85,0	112,0 mm	58,0	54,0

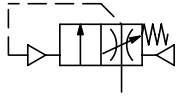

Web: <http://cat.hansa-flex.com/de/KBEFUELLVENTILHANSA>

Ersatzteile:

K-HALTERBAUSATZ HANSA - Halterbausatz HANSA

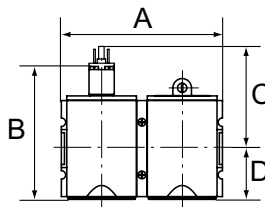
K-BEFUELLEINHEIT 24VDC HANSA**Befüllleinheiten, elektrisch betätigt, mit Spule 24 VDC / 2,5 Watt, Befüllung einstellbar**

Die Befüllleinheit sorgt für einen langsamen Druckaufbau und schützt somit nachfolgende Geräte. Die Einheit besteht aus einem 3/2-Wegeventil und einem Befüllventil (Anfahrventil), Zu- und Abschaltung durch 3/2-Wegeventil. Füllzeit durch Verstellen der Regulierschraube einstellbar.

Eingangsdruck:	2 - 10 bar
Temp. Bereich:	-10 °C bis +50 °C
Medien:	Druckluft
Anzugsleistung Wechselspannung 50Hz:	2,2 VA
Einschaltdauer:	ED 100 %
Elektrischer Anschluss:	Gerätestecker Form C, ISO 15217, 2 Pole + PE
Halteleistung Wechselspannung 50Hz:	1,6 VA
Leistungsaufnahme DC:	2,5 W
Schutzart:	IP 65
Anschlussgewinde:	Werkstoff Zink-Druckguss
Gehäuse:	Werkstoff Grivory® (PA 66)
Durchflusswertmessung:	bei P2 = 6 bar, Druckabfall $\Delta p = 1$ bar

Hinweis: Weitere Angaben auf Anfrage.

Bestellhinweise: Befüllleinheiten sind auch mit Spule 110 V AC, 50 Hz und in pneumatisch betätigter Ausführung lieferbar. Bitte anfragen.

Bezeichnung	Gewinde	Abgang	Durchfluss L/min	A mm	B	C mm	D mm
K-07 25 10 99	G 1/4	1/4	1300	104,0	117,8 mm	84,8	33,0
K-07 25 11 00	G 3/8	1/4	1300	104,0	117,8 mm	84,8	33,0
K-07 25 11 25	G 3/8	1/2	3400	126,0	150,3 mm	93,8	56,5
K-07 25 11 26	G 1/2	1/2	3400	126,0	150,3 mm	93,8	56,5
K-07 25 11 47	G 3/4	1/2	8750	170,0	177,7 mm	110,7	67,0
K-07 25 11 48	G 1	1/2	8750	170,0	177,7 mm	110,7	67,0

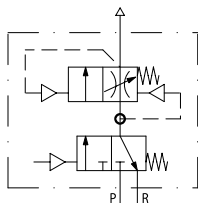

Web: <http://cat.hansa-flex.com/de/KBEFUELLEINHEIT24VDCHANSA>

Ersatzteile:

K-HALTERBAUSATZ HANSA - Halterbausatz HANSA

K-VORSTEUERVENTIL HANSA - Vorsteuerventil HANSA

K-GERAETESTECKER FORM C - Gerätestecker Form C

Zubehör:

K-SCHALLDAE SINTERBR S - Schalldämpfer aus Sinterbronze, mit Schlitz

K-SCHALLDAE SINTERBR GE MS1 - Schalldämpfer aus Sinterbronze, mit Messing-Sechskant und Messing-Gewinde

K-BEFUELLEINHEIT 230V AC HANSA**Befülleinheiten, elektrisch betätigt, mit Spule 230 VAC / 50Hz, Befüllung einstellbar**

Die Befülleinheit sorgt für einen langsamen Druckaufbau und schützt somit nachfolgende Geräte. Die Einheit besteht aus einem 3/2-Wegeventil und einem Befüllventil (Anfahrventil), Zu- und Abschaltung durch 3/2-Wegeventil. Füllzeit durch Verstellen der Regulierschraube einstellbar.

Eingangsdruck:	2 - 10 bar
Temp. Bereich:	-10 °C bis +50 °C
Medien:	Druckluft
Anzugsleistung Wechselspannung 50Hz:	2,2 VA
Einschaltdauer:	ED 100 %
Elektrischer Anschluss:	Gerätestecker Form C, ISO 15217, 2 Pole + PE
Halteleistung Wechselspannung 50Hz:	1,6 VA
Leistungsaufnahme DC:	2,5 W
Schutzart:	IP 65
Anschlussgewinde:	Werkstoff Zink-Druckguss
Gehäuse:	Werkstoff Grivory® (PA 66)
Durchflusswertmessung:	bei P2 = 6 bar, Druckabfall $\Delta p = 1$ bar

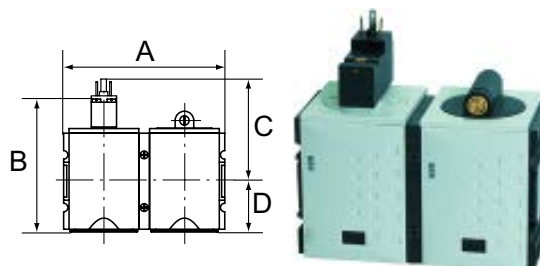

Hinweis: Weitere Angaben auf Anfrage.

Bestellhinweise: Befülleinheiten sind auch mit Spule 110 V AC, 50 Hz und in pneumatisch betätigter Ausführung lieferbar. Bitte anfragen.

Bezeichnung	Gewinde	Abgang	Durchfluss L/min	A mm	B mm	C mm	D mm
K-07 25 11 03	G 1/4	1/4	1300	104,0	117,8 mm	84,8	33,0
K-07 25 11 04	G 3/8	1/4	1300	104,0	117,8 mm	84,8	33,0
K-07 25 11 29	G 3/8	1/2	3400	126,0	150,3 mm	93,8	56,5
K-07 25 11 30	G 1/2	1/2	3400	126,0	150,3 mm	93,8	56,5
K-07 25 11 51	G 3/4	1/2	8750	170,0	177,7 mm	110,7	67,0
K-07 25 11 52	G 1	1/2	8750	170,0	177,7 mm	110,7	67,0

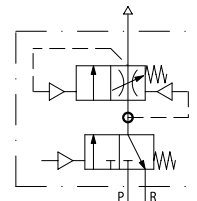

Web: <http://cat.hansa-flex.com/de/KBEFUELLEINHEIT230VACHANSA>

Ersatzteile:

K-HALTERBAUSATZ HANSA - Halterbausatz HANSA
K-VORSTEUERVENTIL HANSA - Vorsteuerventil HANSA
K-GERAETESTECKER FORM C - Gerätestecker Form C

Zubehör:

K-SCHALLDAE SINTERBR S - Schalldämpfer aus Sinterbronze, mit Schlitz
K-SCHALLDAE SINTERBR GE MS1 - Schalldämpfer aus Sinterbronze, mit Messing-Sechskant und Messing-Gewinde

K-DIFFERENZDRUCK-DRUCKFLUSS HANSA

Differenzdruck-Durchflussmesser



Differenzdruckmesssystem zur Systemüberwachung von Durchfluss- und Verbrauchsänderungen, sowie für Leckagen- und Energieeffizienzmessungen. Bei einem Durchfluss liegt der Differenzdruck sofort am Sensor an. Somit ist eine schnelle und genaue Messung gewährleistet: wartungsfrei, robuste Bauweise, modernes Design, hohe Sicherheit (codierbar).

Messsystem: Differenzdruckverfahren
Betriebsdruck: 0 - 16 bar
Temp. Bereich: 0 °C bis +50 °C
Medien: Druckluft, neutrale Gase
Ausgabe Durchflusswerte: analog 0 - 10 V oder 4 - 20 mA
Betriebsspannung: 24 V DC
Display: Hintergrundbeleuchtung

Hinweis: Weitere Angaben auf Anfrage.

Bezeichnung	Betriebsdruck	Messbereich
K-07 25 19 51	0 - 16 bar	150 - 2000 l/min
K-07 25 19 52	0 - 16 bar	200 - 5000 l/min



Web: <http://cat.hansa-flex.com/de/KDIFFERENZDRUCKDRUCKFLUSSHANSA>

K-ANALYSEPAKET HANSA

Analysepaket für Differenzdruck-Durchflussmesser





Softwarepaket inkl. Datenkonverter zur Aufzeichnung und Analyse von Messwerten. Grafische Aufzeichnung, Auswertung und Dokumentation von Durchfluss, Gesamtverbrauch und Schaltzustand der digitalen Ausgänge. Einfache Integration der Diagramme über die USB-Schnittstelle zu Ihrem PC (Systemvoraussetzung mind. Windows XP).

Bezeichnung	Beschreibung
K-07 25 19 49	Analysepaket für PC, inkl. Datenkonverter

Web: <http://cat.hansa-flex.com/de/KANALYSEPAKETHANSA>

K-ERSATZBEHAELTER HANSA MET

Ersatzbehälter HANSA Metall

Bezeichnung	Schaltbild	Beschreibung	Baugröße
K-07 25 18 57		Metallbehälter inkl. Sichtrohr – für Öler	1 (G 1/4, G 3/8)
K-07 25 18 58		Metallbehälter inkl. Sichtrohr – für Öler	4
K-07 25 18 55		Metallbehälter inkl. Sichtrohr mit vollautomatischem Ablassventil	4 (G 3/4)

K-ERSATZBEHAELTER HANSA MET**Ersatzbehälter HANSA Metall**

Bezeichnung	Schaltbild	Beschreibung	Baugröße
K-07 25 18 56		Metallbehälter inkl. Sichtrohr – für Öler	2
K-07 25 18 53		Metallbehälter inkl. Sichtrohr mit vollautomatischem Ablassventil	1 (G 1/4)
K-07 25 18 54		Metallbehälter inkl. Sichtrohr – für Filter / Filterregler	4 (G 3/4)
K-07 25 18 51		Metallbehälter inkl. Sichtrohr mit vollautomatischem Ablassventil	2
K-07 25 18 52		Metallbehälter inkl. Sichtrohr – für Filter / Filterregler	1 (G 1/4)
K-07 25 18 49		Metallbehälter inkl. Sichtrohr – für Aktivkohlefilter	4
K-07 25 18 50		Metallbehälter inkl. Sichtrohr – für Filter / Filterregler	2 (G 3/8)
K-07 25 18 47		Metallbehälter inkl. Sichtrohr – für Aktivkohlefilter	2
K-07 25 18 48		Metallbehälter inkl. Sichtrohr – für Aktivkohlefilter	1

Web: <http://cat.hansa-flex.com/de/KERSATZBEHAELTERHANSAMET>

K-ADAPTERPLATTEN HANSA**Adapterplatten HANSA**

Adapterplatten



Bezeichnung	Beschreibung
K-07 25 19 36	Adapterplatte von Baugröße 2 auf Baugröße 1
K-07 25 19 37	Adapterplatte von Baugröße 2 auf Baugröße 4

Web: <http://cat.hansa-flex.com/de/KADAPTERPLATTENHANSA>

K-ZUBEH HANSA

Zubehör Druckschalter HANSA

Zubehör für Druckschalterserie »FUTURA«



Bezeichnung	Beschreibung
K-07 25 05 23	Formdichtung für Flanschdruckschalter K-07302861

Web: <http://cat.hansa-flex.com/de/KZUBEHHANSA>

K-TROPFAUFSATZ HANSA

Tropfaufsatz HANSA

Tropfaufsatz



Bezeichnung	Beschreibung	Baugröße
K-07 25 18 20	Tropfaufsatz Polycarbonat	1-3

Web: <http://cat.hansa-flex.com/de/KTROPFAUFSATZHANSA>

K-SCHALTTAFELMUTTER HANSA

Schalttafelmutter HANSA

Schalttafelmutter



Bezeichnung	Beschreibung	Baugröße
K-07 25 18 36	Schalttafelmutter M36x1,5	1 (G 1/4 + G 3/8)
K-07 25 18 37	Schalttafelmutter M42x1,5	2 (G 3/8 + G 1/2)

Web: <http://cat.hansa-flex.com/de/KSCHALTTAFELMUTTERHANSA>

K-VORSTEUERVENTIL HANSA**Vorsteuerventil HANSA**

Vorsteuerventil



Bezeichnung	Beschreibung
K- 07 25 18 17	Vorsteuerventil 24 V DC
K- 07 25 18 15	Vorsteuerventil 230 V AC
K- 07 25 18 14	Vorsteuerventil 110 V AC



Web: <http://cat.hansa-flex.com/de/KVORSTEUERVENTILHANSA>

K-HALTERBAUSATZ HANSA**Halterbausatz HANSA**

Halterbausatz



Bezeichnung	Beschreibung	Baugröße
K- 07 25 19 70	Wandkonsole mit Anschlussgewinde G 3/4	2 (G 3/4)
K- 07 25 19 71	Wandkonsole mit Anschlussgewinde G 3/8	2 (G 3/8)
K- 07 25 18 66	Wandkonsole inkl. 2 Schrauben	4 (G 3/4 + G 1)
K- 07 25 19 69	Wandkonsole mit Anschlussgewinde G 1/2	2 (G 1/2)
K- 07 25 18 64	Wandkonsole inkl. 2 Schrauben	1 (G 1/4 + G 3/8)
K- 07 25 18 65	Wandkonsole inkl. 2 Schrauben	2 (G 3/8 + G 1/2)
K- 07 25 18 42	Verblockungsset inkl. 2 Schrauben	2 (G 3/8 + G 1/2)
K- 07 25 18 43	Verblockungsset inkl. 2 Schrauben	4 (G 3/4 + G 1)
K- 07 25 18 40	Befestigungswinkel inkl. 2 Schrauben	2 (G 3/4 + G 1)
K- 07 25 18 41	Verblockungsset inkl. 2 Schrauben	1 (G 3/8 + G 1/2)



K-HALTERBAUSATZ HANSA

(Fortsetzung)

Halterbausatz HANSA

Bezeichnung	Beschreibung	Baugröße
K- 07 25 18 38	Befestigungswinkel inkl. 2 Schrauben	
K- 07 25 18 39	Befestigungswinkel inkl. 2 Schrauben	



Web: <http://cat.hansa-flex.com/de/KHALTERBAUSATZHANSA>

K-HALTERBAUSATZ

Halterbausatz

Halterbausatz



Bezeichnung	Beschreibung	Baugröße	Bezeichnung	Beschreibung	Baugröße
K- 07 25 19 09	Haltewinkel	3	K- 07 25 17 30	Mutter M28x1,5 und Scheibe	
K- 07 25 19 10	Haltewinkel inkl. 4 Schrauben	3	K- 07 25 16 97	Haltebausatz mit 2 Schrauben für G 1 bis G 2	
K- 07 25 19 07	Haltewinkel	2	K- 07 25 17 26	Mutter M20x1,5 und Scheibe	
K- 07 25 19 08	Haltewinkel inkl. 4 Schrauben	2	K- 07 25 16 51	Haltewinkel mit 2 Schrauben	
K- 07 25 19 05	Haltewinkel	1	K- 07 25 16 96	Haltebausatz mit 2 Schrauben für G 1/4 bis G 3/4	
K- 07 25 19 06	Haltewinkel inkl. 4 Schrauben	1	K- 07 25 15 54	Haltewinkel aus Edelstahl 1.4401 (K-07250558)	
K- 07 25 19 03	Haltewinkel		K- 07 25 16 08	Haltewinkel	
K- 07 25 19 04	Haltewinkel inkl. 4 Schrauben		K- 07 25 01 89	Haltewinkel	
K- 07 25 17 31	Haltewinkel mit Mutter und Scheibe		K- 07 25 15 53	Haltewinkel aus Edelstahl 1.4401 (K-07250559)	
K- 07 25 17 91	Haltewinkel mit 4 Schrauben		K- 07 25 01 75	Haltewinkel mit Mutter K-07250177	
K- 07 25 17 27	Haltewinkel mit Mutter und Scheibe		K- 07 25 01 76	Haltewinkel mit Mutter K-07250178	



Web: <http://cat.hansa-flex.com/de/KHALTERBAUSATZ>

K-GERAETESTECKER FORM C

Gerätestecker Form C

Gerätestecker Form C



Bezeichnung	Beschreibung	Baugröße
K- 07 25 18 08	Gerätestecker Form C	1

Web: <http://cat.hansa-flex.com/de/KGERAETESTECKERFORMC>

K-DICHTSATZ HANSA



Dichtungssatz HANSA

Bezeichnung	Schaltbild	Beschreibung	Baugröße
K- 07 25 18 13		Dichtungssatz Präzisionsdruckregler	2
K- 07 25 18 12		Dichtungssatz Präzisionsdruckregler	1
K- 07 25 18 11		Dichtungssatz Druckregler	2
K- 07 25 18 10		Dichtungssatz Druckregler	4
K- 07 25 18 09		Dichtungssatz Druckregler	1

Web: <http://cat.hansa-flex.com/de/KDICHTSATZHANSA>









K-ERSATZBEHAELTER HANSA POLY

Ersatzbehälter HANSA Polycarbonat

Bezeichnung	Schaltbild	Beschreibung	Baugröße
K- 07 25 18 33		Schutzkorb – für Öler	1
K- 07 25 18 34		Schutzkorb – für Öler	4
K- 07 25 18 31		vollautomatischem Ablassventil	4
K- 07 25 18 32		Schutzkorb – für Öler	2

K-ERSATZBEHAELTER HANSA POLY

Ersatzbehälter HANSA Polycarbonat

Bezeichnung	Schaltbild	Beschreibung	Baugröße
K-07 25 18 29		vollautomatischem Ablassventil	1
K-07 25 18 30		Schutzkorb – für Filter / Filterregler	4
K-07 25 18 27		vollautomatischem Ablassventil	2
K-07 25 18 28		Schutzkorb – für Filter / Filterregler	1
K-07 25 18 25		Schutzkorb – für Aktivkohlefilter	4
K-07 25 18 26		Schutzkorb – für Filter / Filterregler	2
K-07 25 18 23		Schutzkorb – für Aktivkohlefilter	2
K-07 25 18 24		Schutzkorb – für Aktivkohlefilter	1

Web: <http://cat.hansa-flex.com/de/KERSATZBEHAELTERHANSAPOLY>

K-WTEH 2-TEILIG HANSA PRO

Wartungseinheit 2-teilig, manuellem/halbbautomatisch Kondensatablass, Manometer, HANSA PRO

Ausgangsdruck:	Pa 0,5 - 8 bar (Standard) Pa 0,1 - 1 bar Pa 0,1 - 2 bar Pa 0,2 - 4 bar Pa 0,5 - 10 bar Pa 0,5 - 16 bar
Medientemperatur:	-10 °C bis +50 °C
Umgebungstemperatur:	-10 °C bis +50 °C
Medien:	Druckluft
Bauart:	Membran-Druckregler mit Sekundärentlüftung, Zentrifugalprinzip-Filter, Nebelöler
Befestigungsart:	Leitungseinbau, Schalttafeleinbau, Befesti- gungssatz oder Wandmontage
Betätigung / Sicherung:	abschließbares Handrad
Einbaulage:	vertikal, Ablass nach unten
Filterfeinheit:	5,00 µm
Manometeranschluss:	G 1/4 i
max. Kondensatmenge:	49 cc
max. Öfüllmenge:	80 cc
Nenndurchfluss G 1/2:	3.500 l/min (P1 = 10 bar, P2 = 6,3 bar/Delta P = 1 bar)
Nenndurchfluss G 3/8:	3.500 l/min (P1 = 10 bar, P2 = 6,3 bar/Delta P = 1 bar)
Öldosier. bei qv=1000 l/min:	1 - 2 Tropfen/min (Richtwert)
PE max 12:	16 bar
Filterelement:	Cellpor
Gehäuse:	PA66
Membrane, Dichtungen:	Ms/NBR/PA6
Tropfaufsatz:	Polycarbonat
Ölsorte:	CL 32 nach DIN 51517 - ISO VG 32

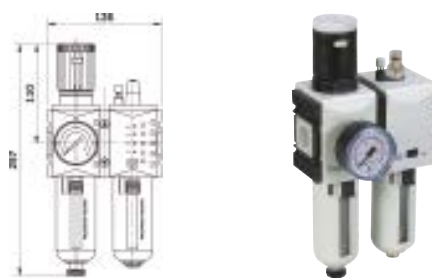

Bezeichnung	Anschluss	Regelbereich	Anzeigebereiche	Behälter	Baugröße	Kondensatablass
K-07 25 21 88	G 3/8 i	0,1 - 1 bar	0 - 1,6 bar	Polycarbonat mit Schutzkorb	2	manuell/halbbautomatisch
K-07 25 21 89	G 3/8 i	0,1 - 2 bar	0 - 2,5 bar	Polycarbonat mit Schutzkorb	2	manuell/halbbautomatisch
K-07 25 21 90	G 3/8 i	0,2 - 4 bar	0 - 6 bar	Polycarbonat mit Schutzkorb	2	manuell/halbbautomatisch
K-07 25 21 91	G 3/8 i	0,5 - 8 bar	0 - 10 bar	Polycarbonat mit Schutzkorb	2	manuell/halbbautomatisch
K-07 25 21 92	G 3/8 i	0,5 - 10 bar	0 - 16 bar	Polycarbonat mit Schutzkorb	2	manuell/halbbautomatisch
K-07 25 21 93	G 3/8 i	0,5 - 16 bar	0 - 25 bar	Polycarbonat mit Schutzkorb	2	manuell/halbbautomatisch
K-07 25 21 94	G 1/2 i	0,1 - 1 bar	0 - 1,6 bar	Polycarbonat mit Schutzkorb	2	manuell/halbbautomatisch
K-07 25 21 95	G 1/2 i	0,1 - 2 bar	0 - 2,5 bar	Polycarbonat mit Schutzkorb	2	manuell/halbbautomatisch
K-07 25 21 96	G 1/2 i	0,2 - 4 bar	0 - 6 bar	Polycarbonat mit Schutzkorb	2	manuell/halbbautomatisch
K-07 25 21 97	G 1/2 i	0,5 - 8 bar	0 - 10 bar	Polycarbonat mit Schutzkorb	2	manuell/halbbautomatisch
K-07 25 21 98	G 1/2 i	0,5 - 10 bar	0 - 16 bar	Polycarbonat mit Schutzkorb	2	manuell/halbbautomatisch
K-07 25 21 99	G 1/2 i	0,5 - 16 bar	0 - 25 bar	Polycarbonat mit Schutzkorb	2	manuell/halbbautomatisch
K-07 25 22 00	G 3/8 i	0,1 - 1 bar	0 - 1,6 bar	Zink mit Sichtanzeige	2	manuell/halbbautomatisch
K-07 25 22 01	G 3/8 i	0,1 - 2 bar	0 - 2,5 bar	Zink mit Sichtanzeige	2	manuell/halbbautomatisch
K-07 25 22 02	G 3/8 i	0,2 - 4 bar	0 - 6 bar	Zink mit Sichtanzeige	2	manuell/halbbautomatisch
K-07 25 22 03	G 3/8 i	0,5 - 8 bar	0 - 10 bar	Zink mit Sichtanzeige	2	manuell/halbbautomatisch
K-07 25 22 04	G 3/8 i	0,5 - 10 bar	0 - 16 bar	Zink mit Sichtanzeige	2	manuell/halbbautomatisch
K-07 25 22 05	G 3/8 i	0,5 - 16 bar	0 - 25 bar	Zink mit Sichtanzeige	2	manuell/halbbautomatisch
K-07 25 22 06	G 1/2 i	0,1 - 1 bar	0 - 1,6 bar	Zink mit Sichtanzeige	2	manuell/halbbautomatisch
K-07 25 22 07	G 1/2 i	0,1 - 2 bar	0 - 2,5 bar	Zink mit Sichtanzeige	2	manuell/halbbautomatisch
K-07 25 22 08	G 1/2 i	0,2 - 4 bar	0 - 6 bar	Zink mit Sichtanzeige	2	manuell/halbbautomatisch
K-07 25 22 09	G 1/2 i	0,5 - 8 bar	0 - 10 bar	Zink mit Sichtanzeige	2	manuell/halbbautomatisch
K-07 25 22 10	G 1/2 i	0,5 - 10 bar	0 - 16 bar	Zink mit Sichtanzeige	2	manuell/halbbautomatisch
K-07 25 22 11	G 1/2 i	0,5 - 16 bar	0 - 25 bar	Zink mit Sichtanzeige	2	manuell/halbbautomatisch

Web: <http://cat.hansa-flex.com/de/KWTEH2TEILIGHANSAPRO>

K-WTEH 3-TEILIG HANSA PRO

Wartungseinheit 3-teilig, manuellem/halbautomatisch Kondensatablass, Manometer, HANSA PRO

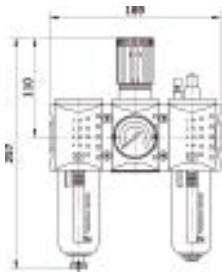

Ausgangsdruck:	Pa 0,5 - 8 bar (Standard) Pa 0,1 - 1 bar Pa 0,1 - 2 bar Pa 0,2 - 4 bar Pa 0,5 - 10 bar Pa 0,5 - 16 bar
Medientemperatur:	-10 °C bis +50 °C
Umgebungstemperatur:	-10 °C bis +50 °C
Medien:	Druckluft
Bauart:	Zentrifugalprinzip-Filter, Membran-Druckregler mit Sekundärentlüftung, Nebelöler
Befestigungsart:	Leitungseinbau, Schalttafeleinbau, Befestigungssatz oder Wandmontage
Betätigung / Sicherung:	abschließbares Handrad
Einbaulage:	vertikal, Ablass nach unten
Filterfeinheit:	5,00 µm
Manometeranschluss:	G 1/4 i
max. Kondensatmenge:	49 cc
max. Ölfüllmenge:	80 cc
 Nenndurchfluss G 1/2:	3.500 l/min (P1 = 10 bar, P2 = 6,3 bar/Delta P = 1 bar)
 Nenndurchfluss G 3/8:	3.500 l/min (P1 = 10 bar, P2 = 6,3 bar/Delta P = 1 bar)
Öldosier. bei qv=1000 l/min:	1 - 2 Tropfen/min (Richtwert)
PE max 12:	16 bar
Filterelement:	Cellpor
Gehäuse:	PA66
Membrane, Dichtungen:	Ms/NBR/PA6
Tropfaufsatz:	Polycarbonat
Ölorte:	CL 32 nach DIN 51517 - ISO VG 32

Bezeichnung	Anschluss	Regelbereich	Anzeigebereiche	Behälter	Baugröße	Kondensatablass
K-07 25 22 12	G 3/8 i	0,1 - 1 bar	0 - 1,6 bar	Polycarbonat mit Schutzkorb	2	manuell/halbautomatisch
K-07 25 22 13	G 3/8 i	0,1 - 2 bar	0 - 2,5 bar	Polycarbonat mit Schutzkorb	2	manuell/halbautomatisch
K-07 25 22 14	G 3/8 i	0,2 - 4 bar	0 - 6 bar	Polycarbonat mit Schutzkorb	2	manuell/halbautomatisch
K-07 25 22 15	G 3/8 i	0,5 - 8 bar	0 - 10 bar	Polycarbonat mit Schutzkorb	2	manuell/halbautomatisch
K-07 25 22 16	G 3/8 i	0,5 - 10 bar	0 - 16 bar	Polycarbonat mit Schutzkorb	2	manuell/halbautomatisch
K-07 25 22 17	G 3/8 i	0,5 - 16 bar	0 - 25 bar	Polycarbonat mit Schutzkorb	2	manuell/halbautomatisch
K-07 25 22 18	G 1/2 i	0,1 - 1 bar	0 - 1,6 bar	Polycarbonat mit Schutzkorb	2	manuell/halbautomatisch
K-07 25 22 19	G 1/2 i	0,1 - 2 bar	0 - 2,5 bar	Polycarbonat mit Schutzkorb	2	manuell/halbautomatisch
K-07 25 22 20	G 1/2 i	0,2 - 4 bar	0 - 6 bar	Polycarbonat mit Schutzkorb	2	manuell/halbautomatisch
K-07 25 22 21	G 1/2 i	0,5 - 8 bar	0 - 10 bar	Polycarbonat mit Schutzkorb	2	manuell/halbautomatisch
K-07 25 22 22	G 1/2 i	0,5 - 10 bar	0 - 16 bar	Polycarbonat mit Schutzkorb	2	manuell/halbautomatisch
K-07 25 22 23	G 1/2 i	0,5 - 16 bar	0 - 25 bar	Polycarbonat mit Schutzkorb	2	manuell/halbautomatisch
K-07 25 22 24	G 3/8 i	0,1 - 1 bar	0 - 1,6 bar	Zink mit Sichtanzeige	2	manuell/halbautomatisch
K-07 25 22 25	G 3/8 i	0,1 - 2 bar	0 - 2,5 bar	Zink mit Sichtanzeige	2	manuell/halbautomatisch
K-07 25 22 26	G 3/8 i	0,2 - 4 bar	0 - 6 bar	Zink mit Sichtanzeige	2	manuell/halbautomatisch
K-07 25 22 27	G 3/8 i	0,5 - 8 bar	0 - 10 bar	Zink mit Sichtanzeige	2	manuell/halbautomatisch
K-07 25 22 28	G 3/8 i	0,5 - 10 bar	0 - 16 bar	Zink mit Sichtanzeige	2	manuell/halbautomatisch
K-07 25 22 29	G 3/8 i	0,5 - 16 bar	0 - 25 bar	Zink mit Sichtanzeige	2	manuell/halbautomatisch
K-07 25 22 30	G 1/2 i	0,1 - 1 bar	0 - 1,6 bar	Zink mit Sichtanzeige	2	manuell/halbautomatisch
K-07 25 22 31	G 1/2 i	0,1 - 2 bar	0 - 2,5 bar	Zink mit Sichtanzeige	2	manuell/halbautomatisch
K-07 25 22 32	G 1/2 i	0,2 - 4 bar	0 - 6 bar	Zink mit Sichtanzeige	2	manuell/halbautomatisch
K-07 25 22 33	G 1/2 i	0,5 - 8 bar	0 - 10 bar	Zink mit Sichtanzeige	2	manuell/halbautomatisch
K-07 25 22 34	G 1/2 i	0,5 - 10 bar	0 - 16 bar	Zink mit Sichtanzeige	2	manuell/halbautomatisch
K-07 25 22 35	G 1/2 i	0,5 - 16 bar	0 - 25 bar	Zink mit Sichtanzeige	2	manuell/halbautomatisch

Web: <http://cat.hansa-flex.com/de/KWTEH3TEILIGHANSAPRO>

K-FI FEIN HANSA PRO**Druckluft-Feinfilter, mit manuellem/halbbautomatischem Kondensatablass, HANSA PRO**

Medientemperatur:	-10 °C bis +50 °C
Umgebungstemperatur:	-10 °C bis +50 °C
Medien:	Druckluft
Bauart:	Faserfilter
Befestigungsart:	Befestigungssatz, Leitungs- oder Wandmontage
Einbaulage:	vertikal, Ablass nach unten
Filterfeinheit:	0,01 µm
Filterwirkungsgrad:	99.999 %
Nenndurchfluss G 1/2:	750 l/min (P1 = 6 bar/Delta P = 0,1 bar)
Nenndurchfluss G 3/8:	750 l/min (P1 = 6 bar/Delta P = 0,1 bar)
Pe max:	16 bar
Filterelement:	Borsilikat-Al
Gehäuse:	PA66
Restölgehalt:	0,01 mg/m ³



Bezeichnung	Anschluss	Behälter	Baugröße	Kondensatablass
K- 07 25 21 28	G 3/8 i	Polycarbonat mit Schutzkorb	2	manuell/halbbautomatisch
K- 07 25 21 29	G 1/2 i	Polycarbonat mit Schutzkorb	2	manuell/halbbautomatisch
K- 07 25 21 30	G 3/8 i	Zink mit Sichtanzeige	2	manuell/halbbautomatisch
K- 07 25 21 31	G 1/2 i	Zink mit Sichtanzeige	2	manuell/halbbautomatisch

Web: <http://cat.hansa-flex.com/de/KFIFEINHANSA PRO>

K-FI VOR HANSA PRO**Druckluft-Vorfilter, mit manuellem/halbbautomatischem Kondensatablass, HANSA PRO**

Medientemperatur:	-10 °C bis +50 °C
Umgebungstemperatur:	-10 °C bis +50 °C
Medien:	Druckluft
Bauart:	Faserfilter
Befestigungsart:	Befestigungssatz, Leitungs- oder Wandmontage
Einbaulage:	vertikal, Ablass nach unten
Filterfeinheit:	0,30 µm
Filterwirkungsgrad:	99.999 %
max. Kondensatmenge:	49 cc
Nenndurchfluss G 1/2:	580 l/min (P1 = 6 bar/Delta P = 0,02 bar)
Nenndurchfluss G 3/8:	580 l/min (P1 = 6 bar/Delta P = 0,02 bar)
Pe max:	16 bar
Filterelement:	Papier-Al
Gehäuse:	PA66
Restölgehalt:	0,01 mg/m ³

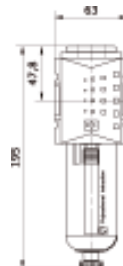

Bezeichnung	Anschluss	Behälter	Baugröße	Kondensatablass
K- 07 25 21 24	G 3/8 i	Polycarbonat mit Schutzkorb	2	manuell/halbbautomatisch
K- 07 25 21 25	G 1/2 i	Polycarbonat mit Schutzkorb	2	manuell/halbbautomatisch
K- 07 25 21 26	G 3/8 i	Zink mit Sichtanzeige	2	manuell/halbbautomatisch
K- 07 25 21 27	G 1/2 i	Zink mit Sichtanzeige	2	manuell/halbbautomatisch

Web: <http://cat.hansa-flex.com/de/KFIVORHANSA PRO>

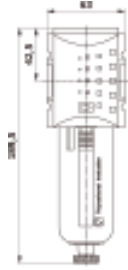
K-FI HANSA PRO**Druckluftfilter, mit manuellem/halbautomatischem Kondensatablass, HANSA PRO**

Medientemperatur:	-10 °C bis +50 °C
Umgebungstemperatur:	-10 °C bis +50 °C
Medien:	Druckluft
Bauart:	Zentrifugalprinzip-Filter
Befestigungsart:	Befestigungssatz, Leitungs- oder Wandmontage
Einbaulage:	vertikal, Ablass nach unten
Filterfeinheit:	5,00 µm
max. Kondensatmenge:	49 cc
Nenndurchfluss G 1/2:	3.500 l/min (P1 = 6 bar/Delta P = 1 bar)
Nenndurchfluss G 3/8:	3.500 l/min (P1 = 6 bar/Delta P = 1 bar)
Pe max:	16 bar
Filterelement:	Cellpor
Gehäuse:	PA66

Bezeichnung	Anschluss	Behälter	Baugröße	Kondensatablass
K-07 25 21 20	G 3/8 i	Polycarbonat mit Schutzkorb	2	manuell/halbautomatisch
K-07 25 21 21	G 1/2 i	Polycarbonat mit Schutzkorb	2	manuell/halbautomatisch
K-07 25 21 22	G 3/8 i	Zink mit Sichtanzeige	2	manuell/halbautomatisch
K-07 25 21 23	G 1/2 i	Zink mit Sichtanzeige	2	manuell/halbautomatisch

Web: <http://cat.hansa-flex.com/de/KFIHANSA PRO>

K-FI AK HANSA PRO**Druckluft-Aktivkohlefilter, HANSA PRO**

Medientemperatur:	-10 °C bis +50 °C
Umgebungstemperatur:	-10 °C bis +50 °C
Medien:	Druckluft
Befestigungsart:	Befestigungssatz, Leitungs- oder Wandmontage
Einbaulage:	vertikal
Nenndurchfluss G 1/2:	1.600 l/min (P1 = 6 bar/Delta P = 0,2 bar)
Nenndurchfluss G 3/8:	1.600 l/min (P1 = 6 bar/Delta p = 0,2 bar)
Pe max:	16 bar
Filterelement:	Aktivkohle
Gehäuse:	PA66
Restölgehalt:	< 0,005 mg/m3

Bezeichnung	Anschluss	Behälter	Baugröße
K-07 25 21 32	G 3/8 i	Polycarbonat mit Schutzkorb	2
K-07 25 21 33	G 1/2 i	Polycarbonat mit Schutzkorb	2
K-07 25 21 34	G 3/8 i	Zink mit Sichtanzeige	2
K-07 25 21 35	G 1/2 i	Zink mit Sichtanzeige	2

Web: <http://cat.hansa-flex.com/de/KFIAKHANSAPRO>

K-FI REG MANO HANSA PRO

Filterregler, mit manuellem/halbautomatischem Kondensatablass und Manometer, HANSA PRO

Medientemperatur:	-10 °C bis +50 °C
Umgebungstemperatur:	-10 °C bis +50 °C
Medien:	Druckluft
Bauart:	Membran-Druckregler mit Sekundärentlüftung, Zentrifugalprinzip-Filter
Befestigungsart:	Leitungseinbau, Schalttafeleinbau, Befestigungs- satz oder Wandmontage
Betätigung / Sicherung:	abschließbares Handrad
Einbaulage:	vertikal, Ablass nach unten
Filterfeinheit:	5,00 µm
Manometeranschluss:	G 1/4 i
max. Kondensatmenge:	49 cc
Nenndurchfluss G 1/2:	5.200 l/min (P1 = 10 bar, P2 = 6,3 bar/Delta P = 1 bar)
Nenndurchfluss G 3/8:	4.300 l/min (P1 = 10 bar, P2 = 6,3 bar/Delta P = 1 bar)
PE max 4:	Pa 0,5 - 8 bar (Standard) Pa 0,1 - 1 bar Pa 0,1 - 2 bar Pa 0,2 - 4 bar Pa 0,5 - 10 bar Pa 0,5 - 16 bar
PE max 6:	16 bar
Filterelement:	Cellpor
Gehäuse:	PA66
Membrane, Dichtungen:	Ms/NBR/PA6



Bezeichnung	Anschluss	Regelbereich	Anzeigebereiche	Behälter	Baugröße	Kondensatablass
K-07 25 21 60	G 3/8 i	0,1 - 1 bar	0 - 1,6 bar	Polycarbonat mit Schutzkorb	2	manuell/halbautomatisch
K-07 25 21 61	G 3/8 i	0,1 - 2 bar	0 - 2,5 bar	Polycarbonat mit Schutzkorb	2	manuell/halbautomatisch
K-07 25 21 62	G 3/8 i	0,2 - 4 bar	0 - 6 bar	Polycarbonat mit Schutzkorb	2	manuell/halbautomatisch
K-07 25 21 63	G 3/8 i	0,5 - 8 bar	0 - 10 bar	Polycarbonat mit Schutzkorb	2	manuell/halbautomatisch
K-07 25 21 64	G 3/8 i	0,5 - 10 bar	0 - 16 bar	Polycarbonat mit Schutzkorb	2	manuell/halbautomatisch
K-07 25 21 65	G 3/8 i	0,5 - 16 bar	0 - 25 bar	Polycarbonat mit Schutzkorb	2	manuell/halbautomatisch
K-07 25 21 66	G 1/2 i	0,1 - 1 bar	0 - 1,6 bar	Polycarbonat mit Schutzkorb	2	manuell/halbautomatisch
K-07 25 21 67	G 1/2 i	0,1 - 2 bar	0 - 2,5 bar	Polycarbonat mit Schutzkorb	2	manuell/halbautomatisch
K-07 25 21 68	G 1/2 i	0,2 - 4 bar	0 - 6 bar	Polycarbonat mit Schutzkorb	2	manuell/halbautomatisch
K-07 25 21 69	G 1/2 i	0,5 - 8 bar	0 - 10 bar	Polycarbonat mit Schutzkorb	2	manuell/halbautomatisch
K-07 25 21 70	G 1/2 i	0,5 - 10 bar	0 - 16 bar	Polycarbonat mit Schutzkorb	2	manuell/halbautomatisch
K-07 25 21 71	G 1/2 i	0,5 - 16 bar	0 - 25 bar	Polycarbonat mit Schutzkorb	2	manuell/halbautomatisch
K-07 25 21 72	G 3/8 i	0,1 - 1 bar	0 - 1,6 bar	Zink mit Sichtanzeige	2	manuell/halbautomatisch
K-07 25 21 73	G 3/8 i	0,1 - 2 bar	0 - 2,5 bar	Zink mit Sichtanzeige	2	manuell/halbautomatisch
K-07 25 21 74	G 3/8 i	0,2 - 4 bar	0 - 6 bar	Zink mit Sichtanzeige	2	manuell/halbautomatisch
K-07 25 21 75	G 3/8 i	0,5 - 8 bar	0 - 10 bar	Zink mit Sichtanzeige	2	manuell/halbautomatisch
K-07 25 21 76	G 3/8 i	0,5 - 10 bar	0 - 16 bar	Zink mit Sichtanzeige	2	manuell/halbautomatisch
K-07 25 21 77	G 3/8 i	0,5 - 16 bar	0 - 25 bar	Zink mit Sichtanzeige	2	manuell/halbautomatisch
K-07 25 21 78	G 1/2 i	0,1 - 1 bar	0 - 1,6 bar	Zink mit Sichtanzeige	2	manuell/halbautomatisch
K-07 25 21 79	G 1/2 i	0,1 - 2 bar	0 - 2,5 bar	Zink mit Sichtanzeige	2	manuell/halbautomatisch
K-07 25 21 80	G 1/2 i	0,2 - 4 bar	0 - 6 bar	Zink mit Sichtanzeige	2	manuell/halbautomatisch
K-07 25 21 81	G 1/2 i	0,5 - 8 bar	0 - 10 bar	Zink mit Sichtanzeige	2	manuell/halbautomatisch
K-07 25 21 82	G 1/2 i	0,5 - 10 bar	0 - 16 bar	Zink mit Sichtanzeige	2	manuell/halbautomatisch
K-07 25 21 83	G 1/2 i	0,5 - 16 bar	0 - 25 bar	Zink mit Sichtanzeige	2	manuell/halbautomatisch

Web: <http://cat.hansa-flex.com/de/KFIREGMANOHANSAAPRO>

K-NEBELOELER HANSA PRO

Nebelöler, HANSA PRO



Eingangsdruck: Pe max. 16 bar
Medientemperatur: -10 °C bis +50 °C
Umgebungstemperatur: -10 °C bis +50 °C
Medien: Druckluft
Bauart: mit Nachsaugereinrichtung unter Druck
Einbaulage: vertikal
max. Ölfüllmenge: 80 cc
Nenndurchfluss G 1/2: 8.000 l/min (P1 = 6 bar/Delta P = 1 bar)
Nenndurchfluss G 3/8: 8.000 l/min (P1 = 6 bar/Delta P = 1 bar)
Öldosierung bei qv = Ölsorte: 1 - 2 Tropfen/min (Richtwert)
Gehäuse: PA66
Tropfaufsatz: Polycarbonat
Ölsorte: CL 32 nach DIN 51517 - ISO VG 32

Bezeichnung	Anschluss	Behälter	Baugröße
K-07 25 21 84	G 3/8 i	Polycarbonat mit Schutzkorb	2
K-07 25 21 85	G 1/2 i	Polycarbonat mit Schutzkorb	2
K-07 25 21 86	G 3/8 i	Zink mit Sichtanzeige	2
K-07 25 21 87	G 1/2 i	Zink mit Sichtanzeige	2

Web: <http://cat.hansa-flex.com/de/KNEBELOELERHANSAPRO>

K-DRG MANO HANSA PRO

Druckregler, mit Manometer, HANSA PRO

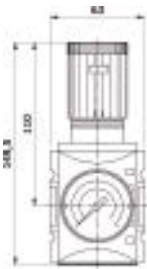

Ausgangsdruck: Pa 0,5 - 8 bar (Standard)
 Pa 0,1 - 1 bar
 Pa 0,1 - 2 bar
 Pa 0,2 - 4 bar
 Pa 0,5 - 10 bar
 Pa 0,5 - 16 bar
Medientemperatur: -10 °C bis +50 °C
Umgebungstemperatur: -10 °C bis +50 °C
Medien: Druckluft
Bauart: Membran-Druckregler mit Sekundärentlüftung
Befestigungsart: Leitungseinbau, Schalttafeleinbau, Befestigungs-
 satz oder Wandmontage
Betätigung / Sicherung: abschließbares Handrad
Einbaulage: beliebig
Manometeranschluss: G 1/4 i
Nenndurchfluss G 1/2: 5.100 l/min (P1 = 10 bar, P2 = 6,3 bar/Delta P = 1
 bar)
Nenndurchfluss G 3/8: 4.300 l/min (P1 = 10 bar, P2 = 6,3 bar/Delta P = 1
 bar)
Pe max: 16 bar
Gehäuse: PA66
Membrane, Dichtungen: Ms/NBR/PA6

Bezeichnung	Anschluss	Regelbereich	Anzeigebereiche	Baugröße
K-07 25 21 36	G 3/8 i	0,1 - 1 bar	0 - 1,6 bar	2
K-07 25 21 37	G 3/8 i	0,1 - 2 bar	0 - 2,5 bar	2
K-07 25 21 38	G 3/8 i	0,2 - 4 bar	0 - 6 bar	2
K-07 25 21 39	G 3/8 i	0,5 - 8 bar	0 - 10 bar	2
K-07 25 21 40	G 3/8 i	0,5 - 10 bar	0 - 16 bar	2
K-07 25 21 41	G 3/8 i	0,5 - 16 bar	0 - 25 bar	2
K-07 25 21 42	G 1/2 i	0,1 - 1 bar	0 - 1,6 bar	2
K-07 25 21 43	G 1/2 i	0,1 - 2 bar	0 - 2,5 bar	2
K-07 25 21 44	G 1/2 i	0,2 - 4 bar	0 - 6 bar	2
K-07 25 21 45	G 1/2 i	0,5 - 8 bar	0 - 10 bar	2
K-07 25 21 46	G 1/2 i	0,5 - 10 bar	0 - 16 bar	2
K-07 25 21 47	G 1/2 i	0,5 - 16 bar	0 - 25 bar	2

Web: <http://cat.hansa-flex.com/de/KDRGMANOANSAPRO>

K-PDRR MANO HANSA PRO

Präzisions-Druckregler, mit Manometer, HANSA PRO

Ausgangsdruck:	Pa 0,5 - 8 bar (Standard) Pa 0,1 - 1 bar Pa 0,1 - 2 bar Pa 0,2 - 4 bar Pa 0,5 - 10 bar Pa 0,5 - 16 bar
Medientemperatur:	-10 °C bis +50 °C
Umgebungstemperatur:	-10 °C bis +50 °C
Medien:	Druckluft
Bauart:	Membran-Druckregler mit Sekundärentlüftung
Befestigungsart:	Leitungseinbau, Schalttafeleinbau, Befestigungs- satz oder Wandmontage
Betätigung / Sicherung:	abschließbares Handrad
Einbaulage:	beliebig
Manometeranschluss:	G 1/4 i
max. Eigenluftverbrauch:	2,6 l/min bei P2 = 6 bar
Nenndurchfluss G 1/2:	5.100 l/min (P1 = 10 bar, P2 = 6,3 bar/Delta P = 1 bar)
Nenndurchfluss G 3/8:	4.300 l/min (P1 = 10 bar, P2 = 6,3 bar/Delta P = 1 bar)
Pe max:	16 bar
Gehäuse:	PA66
Membrane, Dichtungen:	Ms/NBR/PA6

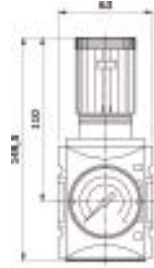

Bezeichnung	Anschluss	Regelbereich	Anzeigebereiche	Baugröße
K-07 25 21 48	G 3/8 i	0,1 - 1 bar	0 - 1,6 bar	2
K-07 25 21 49	G 3/8 i	0,1 - 2 bar	0 - 2,5 bar	2
K-07 25 21 50	G 3/8 i	0,2 - 4 bar	0 - 6 bar	2
K-07 25 21 51	G 3/8 i	0,5 - 8 bar	0 - 10 bar	2
K-07 25 21 52	G 3/8 i	0,5 - 10 bar	0 - 16 bar	2
K-07 25 21 53	G 3/8 i	0,5 - 16 bar	0 - 25 bar	2
K-07 25 21 54	G 1/2 i	0,1 - 1 bar	0 - 1,6 bar	2
K-07 25 21 55	G 1/2 i	0,1 - 2 bar	0 - 2,5 bar	2
K-07 25 21 56	G 1/2 i	0,2 - 4 bar	0 - 6 bar	2
K-07 25 21 57	G 1/2 i	0,5 - 8 bar	0 - 10 bar	2
K-07 25 21 58	G 1/2 i	0,5 - 10 bar	0 - 16 bar	2
K-07 25 21 59	G 1/2 i	0,5 - 16 bar	0 - 25 bar	2

Web: <http://cat.hansa-flex.com/de/KPDRRMANOHANSAPRO>

K-VERTEILER 3-FACH HANSA PRO

Verteiler 3-fach mit Druckschalter, HANSA PRO

Medientemperatur:	-10 °C bis +50 °C
Umgebungstemperatur:	-10 °C bis +50 °C
Medien:	Druckluft
Befestigungsart:	Befestigungssatz, Leitungs- oder Wandmon- tage
Einbaulage:	beliebig
Einstellbereich:	0,3 - 2 bar
Nenndurchfluss G 1/2:	11.000 l/min (P1 = 6 bar/Delta P = 1 bar)
Nenndurchfluss G 3/8:	7.250 l/min (P1 = 6 bar/Delta P = 1 bar)
Nenndurchfluss hinten (P - E):	2.250 l/min (P1 = 6 bar/Delta P = 1 bar)
Nenndurchfluss oben (P - D):	2.250 l/min (P1 = 6 bar/Delta P = 1 bar)
Nenndurchfluss unten (P - B):	5.500 l/min (P1 = 6 bar/Delta P = 1 bar)
Nenndurchfluss vorne (P - C):	2.250 l/min (P1 = 6 bar/Delta P = 1 bar)
PE max 11:	16 bar
Gehäuse:	PA66

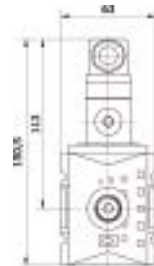

Bezeichnung	Anschluss P + A	Anschluss B	Anschluss C	Anschluss D	Anschluss E	Berstdruck bar	Baugröße
K-07 25 22 38	G 3/8 i	G 1/2 i	G 3/8 i	G 1/4 i	G 3/8 i	5	2
K-07 25 22 39	G 3/8 i	G 1/2 i	G 3/8 i	G 1/4 i	G 3/8 i	10	2
K-07 25 22 40	G 3/8 i	G 1/2 i	G 3/8 i	G 1/4 i	G 3/8 i	20	2
K-07 25 22 41	G 3/8 i	G 1/2 i	G 3/8 i	G 1/4 i	G 3/8 i	25	2
K-07 25 22 42	G 1/2 i	G 1/2 i	G 3/8 i	G 1/4 i	G 3/8 i	5	2
K-07 25 22 43	G 1/2 i	G 1/2 i	G 3/8 i	G 1/4 i	G 3/8 i	10	2



K-VERTEILER 3-FACH HANSA PRO

(Fortsetzung)

Verteiler 3-fach mit Druckschalter, HANSA PRO

Bezeichnung	Anschluss P + A	Anschluss B	Anschluss C	Anschluss D	Anschluss E	Berstdruck bar	Baugröße
K-07 25 22 44	G 1/2 i	G 1/2 i	G 3/8 i	G 1/4 i	G 3/8 i	20	2
K-07 25 22 45	G 1/2 i	G 1/2 i	G 3/8 i	G 1/4 i	G 3/8 i	25	2

Web: <http://cat.hansa-flex.com/de/KVERTEILER3FACHHANSAPRO>

K-VERTEILER 4-FACH HANSA PRO

Verteiler 4-fach, HANSA PRO

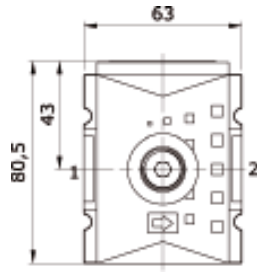

- Medientemperatur:** -10 °C bis +50 °C
- Umgebungstemperatur:** -10 °C bis +50 °C
- Medien:** Druckluft
- Befestigungsart:** Befestigungssatz, Leitungs- oder Wandmontage beliebig
- Einbaulage:** beliebig
- Nenndurchfluss G 1/2:** 11.000 l/min (P1 = 6 bar/Delta P = 1 bar)
- Nenndurchfluss G 3/8:** 7.250 l/min (P1 = 6 bar/Delta P = 1 bar)
- Nenndurchfluss hinten (P – E):** 2.250 l/min (P1 = 6 bar/Delta P = 1 bar)
- Nenndurchfluss oben (P – D):** 2.250 l/min (P1 = 6 bar/Delta P = 1 bar)
- Nenndurchfluss unten (P – B):** 5.500 l/min (P1 = 6 bar/Delta P = 1 bar)
- Nenndurchfluss vorne (P – C):** 2.250 l/min (P1 = 6 bar/Delta P = 1 bar)
- PE max 11:** 16 bar
- Gehäuse:** PA66

Bezeichnung	Anschluss P + A	Anschluss B	Anschluss C	Anschluss D	Anschluss E	Baugröße
K-07 25 22 46	G 3/8 i	G 1/2 i	G 3/8 i	G 1/4 i	G 3/8 i	2
K-07 25 22 47	G 1/2 i	G 1/2 i	G 3/8 i	G 1/4 i	G 3/8 i	2

Web: <http://cat.hansa-flex.com/de/KVERTEILER4FACHHANSAPRO>

K-KOP PACKET WAND HANSA PRO

Koppelpaket Wandmontage, HANSA PRO

- Einbaulage:** beliebig
- Verwendung:** Koppelung aller Geräte

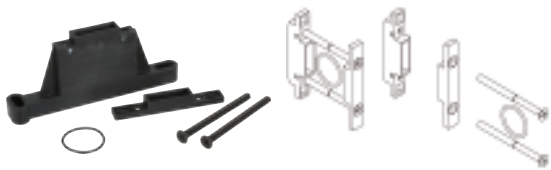

Bezeichnung	Definition
K-07 25 22 37	Befestigung, Befestigungsgegenstück für Wandbefestigung, 2 Schrauben, O-Ring

Web: <http://cat.hansa-flex.com/de/KKOPPACKETWANDHANSAPRO>

K-RD HANSA PRO**Rückschlagventil, HANSA PRO**

Medientemperatur:	-10 °C bis +50 °C
Umgebungstemperatur:	-10 °C bis +50 °C
Medien:	Druckluft
Bauart:	Sitzventil, federbelastet
Befestigungsart:	Befestigungssatz, Leitungs- oder Wandmontage
Einbaulage:	beliebig
Nenndurchfluss G 1/2:	5.000 l/min (P1 = 6 bar/Delta P = 1 bar)
Nenndurchfluss G 3/8:	5.000 l/min (P1 = 6 bar/Delta P = 1 bar)
PE max 11:	16 bar
Gehäuse:	PA66

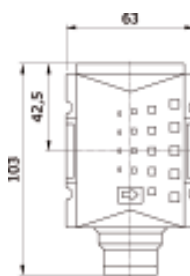

Bezeichnung	Anschluss	Baugröße
K- 07 25 22 62	G 3/8 i	2
K- 07 25 22 63	G 1/2 i	2

Web: <http://cat.hansa-flex.com/de/KRDHANSAPRO>

K-AFSV HANSA PRO**Anfahrtsitzventil, HANSA PRO**

Medientemperatur:	-10 °C bis +50 °C
Umgebungstemperatur:	-10 °C bis +50 °C
Medien:	Druckluft
Bauart:	Betätigung durch Sekundärdruck
Befestigungsart:	Befestigungssatz, Leitungs- oder Wandmontage
Einbaulage:	beliebig
Nenndurchfluss G 1/2:	5.200 l/min (P1 = 6 bar/Delta P = 1 bar)
Nenndurchfluss G 3/8:	4.300 l/min (P1 = 6 bar/Delta P = 1 bar)
PE max 11:	16 bar
Gehäuse:	PA66

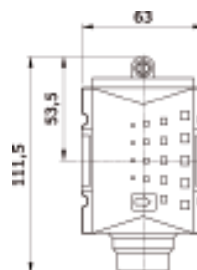

Bezeichnung	Anschluss	Baugröße
K- 07 25 22 60	G 3/8 i	2
K- 07 25 22 61	G 1/2 i	2

Web: <http://cat.hansa-flex.com/de/KAFSVHANSAPRO>

K-KOP PACKET HANSA PRO**Koppelpaket, HANSA PRO**

Verwendung: Koppelung aller Geräte



Bezeichnung	Definition
K- 07 25 22 36	2 Befestigungen, 2 Schrauben, O-Ring

Web: <http://cat.hansa-flex.com/de/KKOPPACKETHANSAPRO>

K-3WSV ELKT OS HANSA PRO

3/2-Wege-Sitzventil elektrisch betätigt, HANSA PRO

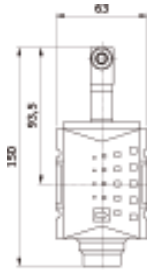

- Medientemperatur:** -10 °C bis +50 °C
- Umgebungstemperatur:** -10 °C bis +50 °C
- Medien:** Druckluft
- Schutzart:** IP 65 nach DIN 40050
- Befestigungsart:** Befestigungssatz, Leitungs- oder Wandmontage
- Betätigung:** elektrisch
- Druckbereich:** 2 - 10 bar
- Einbaulage:** beliebig
- Nenndurchfluss G 1/2:** 5.200 l/min (P1 = 6 bar/Delta P = 1 bar)
- Nenndurchfluss G 3/8:** 4.300 l/min (P1 = 6 bar/Delta P = 1 bar)
- PE max 11:** 10 bar
- Gehäuse:** PA66

Bezeichnung	Anschluss	Nennspannung/ Stromart	Baugröße
K- 07 25 22 56	G 3/8 i	keine Spule	2
K- 07 25 22 57	G 1/2 i	keine Spule	2

Web: <http://cat.hansa-flex.com/de/K3WSVELKTOSHANSAPRO>

K-3WSV PNEU HANSA PRO

3/2-Wege-Sitzventil pneumatisch betätigt, HANSA PRO



- Medientemperatur:** -10 °C bis +50 °C
- Umgebungstemperatur:** -10 °C bis +50 °C
- Medien:** Druckluft
- Befestigungsart:** Befestigungssatz, Leitungs- oder Wandmontage
- Betätigung:** pneumatisch
- Einbaulage:** beliebig
- Nenndurchfluss G 1/2:** 5.200 l/min (P1 = 6 bar/Delta P = 1 bar)
- Nenndurchfluss G 3/8:** 4.300 l/min (P1 = 6 bar/Delta P = 1 bar)
- PE max 11:** 16 bar
- Gehäuse:** PA66

Bezeichnung	Anschluss	Baugröße
K- 07 25 22 58	G 3/8 i	2
K- 07 25 22 59	G 1/2 i	2

Web: <http://cat.hansa-flex.com/de/K3WSVPNEUHANSAPRO>

K-3WBK HANSA PRO

3/2-Wege-Kugelhahn, HANSA PRO



- Medien:** Druckluft
- Befestigungsart:** Befestigungssatz, Leitungs- oder Wandmontage
- Betätigung / Sicherung:** mit Steckschloss abschließbar
- Einbaulage:** beliebig
- Nenndurchfluss G 1/2:** 11.000 l/min (P1 = 6 bar/Delta P = 1 bar)
- Nenndurchfluss G 3/8:** 7.250 l/min (P1 = 6 bar/Delta P = 1 bar)
- PE max 11:** 16 bar

Bezeichnung	Anschluss	Baugröße
K- 07 25 22 54	G 3/8 i	2
K- 07 25 22 55	G 1/2 i	2

Web: <http://cat.hansa-flex.com/de/K3WBKHANSAPRO>

Zubehör:
K-STECKSCHLOSS - Steckschloss

K-3WSV ELKT HANSA PRO

3/2-Wege-Sitzventil, elektrisch betätigt, HANSA PRO

Medientemperatur:	-10 °C bis +50 °C
Umgebungstemperatur:	-10 °C bis +50 °C
Medien:	Druckluft
Schutzart:	IP 65 nach DIN 40050
Befestigungsart:	Befestigungssatz, Leitungs- oder Wandmontage
Betätigung:	elektrisch
Druckbereich:	2 - 10 bar
Einbaulage:	beliebig
Nenndurchfluss G 1/2:	5.200 l/min (P1 = 6 bar/Delta P = 1 bar)
Nenndurchfluss G 3/8:	4.300 l/min (P1 = 6 bar/Delta P = 1 bar)
PE max 11:	10 bar
Gehäuse:	PA66

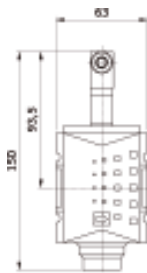

Bezeichnung	Anschluss	Nennspannung/ Stromart	Baugröße
K-07 25 22 48	G 3/8 i	24 V DC	2
K-07 25 22 49	G 3/8 i	115 V AC 50 Hz	2
K-07 25 22 50	G 3/8 i	230 V AC 50 Hz	2
K-07 25 22 51	G 1/2 i	24 V DC	2
K-07 25 22 52	G 1/2 i	115 V AC 50 Hz	2
K-07 25 22 53	G 1/2 i	230 V AC 50 Hz	2

Web: <http://cat.hansa-flex.com/de/K3WSVELKTHANSAPRO>

K-WTEH 2-TLG PC MULTIFIX MINI

Wartungseinheiten, zweiteilig mit Polycarbonatbehälter

Zwei- bzw. dreiteilige Wartungseinheiten, bestehend aus einem vordruckunabhängigen Membrandruckregler mit Sekundärentlüftung in Verbindung mit einem Zentrifugalabscheider und einem Proportionalöler.

Eingangsdruk:	max. 12 bar (auch bei Metallbehälter!)
Medientemperatur:	max. 60 °C
Umgebungstemperatur:	max. 60 °C
Porenweite im Filterelement:	5 µm
Dichtmaterial:	NBR
Federhaube:	POM-Messing
Gehäuse:	Zink-Druckguss
Tropfaufsatz:	PA (Polycarbonatbehälter), Zink-Glas-NBR (Metallbehälter)
Ablassventil:	halbautomatisch
Durchflusswertmessung:	bei P1 = 8 bar, P2 = 6 bar und Druckabfall Δp = 1 bar

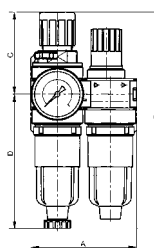

Hinweis: Weitere Angaben auf Anfrage.

Bestellhinweise: Wartungseinheit abschließbar auf Anfrage erhältlich. Bei Verblockung von Einzelgeräten der Serie »multifix-mini« beträgt der maximale Arbeitsdruck 12 bar.

Bezeichnung	Gewinde	Regelbereich	Durchfluss L/min	A mm	B mm	C mm	D mm	DN	Baugröße
K-07 25 01 25	G 1/8	0,5 - 10 bar	700	80,0	165,5 mm	63,0	102,5	5	0
K-07 25 01 27	G 1/4	0,5 - 10 bar	700	80,0	165,5 mm	63,0	102,5	5	0



Web: <http://cat.hansa-flex.com/de/KWTEH2TLGPCMULTIFIXMINI>

Ersatzteile:

- K-HALTERBAUSATZ - Halterbausatz
- K-AUTOMAT ABLASSVENTIL - Automatisches Ablassventil
- K-SCHALTAFELMUTTER - Schalttafelmutter
- K-KOPPELPAKET MEHR - Koppelpaket f. mehr. Komponenten
- K-PC-BEHAELTER FILTER MULTIFIX - Polycarbonatbehälter Filter
- K-ERSATZBEHAELTER MULTI MINI - Ersatzbehälter »multifix-mini« & »standard-mini«
- K-FILTERELEMENT - Filterelement
- K-VERSCHLEI-SATZ - Verschleißteilesatz
- K-TROPFAUFSATZ POLYCARBO 1 - Tropfaufsatz Polycarbonat
- K-TROPFAUFSATZ METALL - Tropfaufsatz Metall

K-WTEH 2-TLG MET TROPF MULTIFIX MIN

Wartungseinheiten, zweiteilig mit Metallbehälter und Tropfaufsatz aus Metall

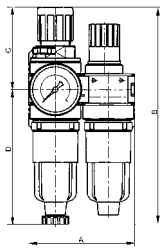

Zwei- bzw. dreiteilige Wartungseinheiten, bestehend aus einem vordruckunabhängigen Membrandruckregler mit Sekundärentlüftung in Verbindung mit einem Zentrifugalabscheider und einem Proportionalöler.

Eingangsdruck:	max. 12 bar (auch bei Metallbehälter!)
Medientemperatur:	max. 60 °C
Umgebungstemperatur:	max. 60 °C
Porenweite im Filterelement:	5 µm
Dichtmaterial:	NBR
Federhaube:	POM-Messing
Gehäuse:	Zink-Druckguss
Tropfaufsatz:	PA (Polycarbonatbehälter), Zink-Glas-NBR (Metallbehälter)
Ablassventil:	halbautomatisch
Durchflusswertmessung:	bei P1 = 8 bar, P2 = 6 bar und Druckabfall $\Delta p = 1$ bar

Hinweis: Weitere Angaben auf Anfrage.

Bestellhinweise: Wartungseinheit abschließbar auf Anfrage erhältlich. Bei Verblockung von Einzelgeräten der Serie »multifix-mini« beträgt der maximale Arbeitsdruck 12 bar.

Bezeichnung	Gewinde	Regelbereich	Durchfluss L/min	A mm	B	C mm	D mm	DN	Baugröße
K-07 25 01 26	G 1/8	0,5 - 10 bar	700	80,0	162,0 mm	63,0	99,0	5	0
K-07 25 01 28	G 1/4	0,5 - 10 bar	700	80,0	162,0 mm	63,0	99,0	5	0



Web: <http://cat.hansa-flex.com/de/KWTEH2TLGMETTROPFMULTIFIXMIN>

Ersatzteile:

- K-HALTERBAUSATZ - Halterbausatz
- K-AUTOMAT ABLASSVENTIL - Automatisches Ablassventil
- K-SCHALTAFELMUTTER - Schalttafelmutter
- K-KOPPELPAKET MEHR - Koppelpaket f. mehr. Komponenten
- K-PC-BEHÄLTER FILTER MULTIFIX - Polycarbonatbehälter Filter
- K-ERSATZBEHÄLTER MULTI MINI - Ersatzbehälter »multifix-mini« & »standard-mini«
- K-FILTERELEMENT - Filterelement
- K-VERSCHLEI-SATZ - Verschleißsteilesatz
- K-TROPFAUFSATZ POLYCARBO 1 - Tropfaufsatz Polycarbonat
- K-TROPFAUFSATZ METALL - Tropfaufsatz Metall

K-WTEH 3-TLG PC MULTIFIX MINI

Wartungseinheiten, dreiteilig mit Polycarbonatbehälter

Zwei- bzw. dreiteilige Wartungseinheiten, bestehend aus einem vordruckunabhängigen Membrandruckregler mit Sekundärentlüftung in Verbindung mit einem Zentrifugalabscheider und einem Proportionalöler.

Eingangsdruck:	max. 12 bar (auch bei Metallbehälter!)
Medientemperatur:	max. 60 °C
Umgebungstemperatur:	max. 60 °C
Porenweite im Filterelement:	5 µm
Dichtmaterial:	NBR
Federhaube:	POM-Messing
Gehäuse:	Zink-Druckguss
Tropfaufsatz:	PA (Polycarbonatbehälter), Zink-Glas-NBR (Metallbehälter)
Ablassventil:	halbautomatisch
Durchflusswertmessung:	bei P1 = 8 bar, P2 = 6 bar und Druckabfall $\Delta p =$ 1 bar

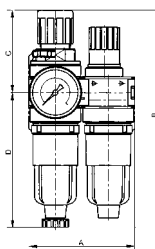

Hinweis: Weitere Angaben auf Anfrage.

Bestellhinweise: Wartungseinheit abschließbar auf Anfrage erhältlich. Bei Verblockung von Einzelgeräten der Serie »multifix-mini« beträgt der maximale Arbeitsdruck 12 bar.

Bezeichnung	Gewinde	Regelbereich	Durchfluss L/min	A mm	B	C mm	D mm	DN	Baugröße
K-07 25 01 06	G 1/8	0,5 - 10 bar	700	120,0	165,5 mm	63,0	102,5	5	0
K-07 25 01 08	G 1/4	0,5 - 10 bar	700	120,0	165,5 mm	63,0	102,5	5	0



Web: <http://cat.hansa-flex.com/de/KWTEH3TLGPCMULTIFIXMINI>

Ersatzteile:

- K-HALTERBAUSATZ - Halterbausatz
- K-AUTOMAT ABLASSVENTIL - Automatisches Ablassventil
- K-SCHALTTAFELMUTTER - Schalttafelmutter
- K-KOPPELPAKET MEHR - Koppelpaket f. mehr. Komponenten
- K-ERSATZBEHAELTER MULTI MINI - Ersatzbehälter »multifix-mini« & »standard-mini«
- K-PC-BEHAELTER FILTER MULTIFIX - Polycarbonatbehälter Filter
- K-FILTERELEMENT - Filterelement
- K-VERSCHLEI-SATZ - Verschleißteilesatz
- K-TROPFAUFSATZ POLYCARBO 1 - Tropfaufsatz Polycarbonat
- K-TROPFAUFSATZ METALL - Tropfaufsatz Metall

K-WTEH 3-TLG MET TROPF MULTIFIX-MIN

Wartungseinheiten, dreiteilig mit Metallbehälter und Tropfaufsatz aus Metall

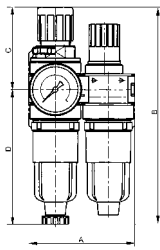

Zwei- bzw. dreiteilige Wartungseinheiten, bestehend aus einem vordruckunabhängigen Membrandruckregler mit Sekundärentlüftung in Verbindung mit einem Zentrifugalabscheider und einem Proportionalöler.

Eingangsdruck:	max. 12 bar (auch bei Metallbehälter!)
Medientemperatur:	max. 60 °C
Umgebungstemperatur:	max. 60 °C
Porenweite im Filterelement:	5 µm
Dichtmaterial:	NBR
Federhaube:	POM-Messing
Gehäuse:	Zink-Druckguss
Tropfaufsatz:	PA (Polycarbonatbehälter), Zink-Glas-NBR (Metallbehälter)
Ablassventil:	halbautomatisch
Durchflusswertmessung:	bei P1 = 8 bar, P2 = 6 bar und Druckabfall $\Delta p = 1$ bar

Hinweis: Weitere Angaben auf Anfrage.

Bestellhinweise: Wartungseinheit abschließbar auf Anfrage erhältlich. Bei Verblockung von Einzelgeräten der Serie »multifix-mini« beträgt der maximale Arbeitsdruck 12 bar.

Bezeichnung	Gewinde	Regelbereich	Durchfluss L/min	A mm	B	C mm	D mm	DN	Baugröße
K-07 25 01 07	G 1/8	0,5 - 10 bar	700	120,0	162,3 mm	63,0	99,3	5	0
K-07 25 01 09	G 1/4	0,5 - 10 bar	700	120,0	162,3 mm	63,0	99,3	5	0



Web: <http://cat.hansa-flex.com/de/KWTEH3TLGMETTROPFMULTIFIXMIN>

Ersatzteile:

- K-HALTERBAUSATZ - Halterbausatz
- K-AUTOMAT ABLASSVENTIL - Automatisches Ablassventil
- K-SCHALTTAFELMUTTER - Schalttafelmutter
- K-KOPPELPAKET MEHR - Koppelpaket f. mehr. Komponenten
- K-PC-BEHAELTER FILTER MULTIFIX - Polycarbonatbehälter Filter
- K-ERSATZBEHAELTER MULTI MINI - Ersatzbehälter »multifix-mini« & »standard-mini«
- K-VERSCHLEI-SATZ - Verschleißsteilesatz
- K-FILTERELEMENT - Filterelement
- K-TROPFAUFSATZ POLYCARBO 1 - Tropfaufsatz Polycarbonat
- K-TROPFAUFSATZ METALL - Tropfaufsatz Metall

K-DRG MULTIFIX MINI

Druckregler

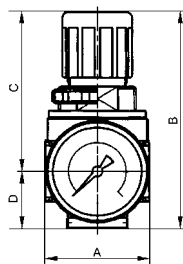

Vordruckunabhängiger, rücksteuerbarer Membrandruckregler mit Sekundärentlüftung. Die Druckeinstellung kann durch Eindrücken des Handrads arretiert werden.

Eingangsdruck:	max. 16 bar
Medientemperatur:	max. 60 °C
Umgebungstemperatur:	max. 60 °C
Dichtmaterial:	NBR
Federhaube:	POM-Messing
Gehäuse:	Zink-Druckguss
Durchflusswertmessung:	bei P1 = 8 bar, P2 = 6 bar und Druckabfall $\Delta p = 1$ bar

Hinweis: Weitere Angaben auf Anfrage.

Bestellhinweise: Druckregler abschließbar K-07250001 und K-07250007 (Preise auf Anfrage). Bei Verblockung von Einzelgeräten der Serie »multifix-mini« beträgt der maximale Arbeitsdruck 12 bar.

Bezeichnung	Gewinde	Regelbereich	Durchfluss L/min	A mm	B	C mm	D mm	DN	Baugröße
K-07 25 00 03	G 1/8	0,1 - 3 bar	1100	40,0	85,0 mm	63,0	22,0	5	0
K-07 25 00 04	G 1/8	0,2 - 6 bar	1100	40,0	85,0 mm	63,0	22,0	5	0
K-07 25 00 01	G 1/8	0,5 - 10 bar	1100	40,0	85,0 mm	63,0	22,0	5	0
K-07 25 00 02	G 1/8	0,5 - 16 bar	1100	40,0	85,0 mm	63,0	22,0	5	0
K-07 25 00 05	G 1/4	0,1 - 3 bar	1100	40,0	85,0 mm	63,0	22,0	5	0



(Fortsetzung)

K-DRG MULTIFIX MINI

Druckregler

Bezeichnung	Gewinde	Regelbereich	Durchfluss L/min	A mm	B	C mm	D mm	DN	Baugröße
K-07 25 00 06	G 1/4	0,2 - 6 bar	1100	40,0	85,0 mm	63,0	22,0	5	0
K-07 25 00 07	G 1/4	0,5 - 10 bar	1100	40,0	85,0 mm	63,0	22,0	5	0



Web: <http://cat.hansa-flex.com/de/KDRGMULTIFIXMINI>

Ersatzteile:

K-HALTERBAUSATZ - Halterbausatz

K-SCHALTTAFELMUTTER - Schalttafelmutter

K-KOPPELPAKET MEHR - Koppelpaket f. mehr. Komponenten

K-VERSCHLEI-SATZ - Verschleißteilesatz

K-DRG DRVS MULTIFIX MINI

Druckregler mit durchgehender Druckversorgung

Anreihbarer Membrandruckregler mit Sekundärentlüftung. Die Druckeinstellung kann durch Eindrücken des Handrads arretiert werden. Durch Verblockung von mindestens zwei oder mehreren Reglern können über eine Zuluftzuführung mehrere Arbeitsluftkreise mit verschiedenen Ausgangsdrücken versorgt werden.

Eingangsdruk: max. 16 bar

Medientemperatur: max. 60 °C

Umgebungstemperatur: max. 60 °C

Dichtmaterial: NBR

Federhaube: POM-Messing

Gehäuse: Zink-Druckguss

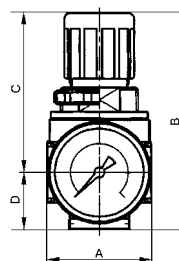
Durchflusswertmessung: bei P1 = 8 bar, P2 = 6 bar und Druckabfall $\Delta p = 1$ bar

Hinweis: Weitere Angaben auf Anfrage.

Bestellhinweise: Der Anschluss für den Ausgangsdruck (P2) befindet sich rückseitig! K-07250028: G 1/8. Druckregler abschließbar K-07250027. Bei Verblockung von Einzelgeräten der Serie »multifix-mini« beträgt der maximale Arbeitsdruck 12 bar.

Bezeichnung	Gewinde	Regelbereich	Durchfluss L/min	A mm	B	C mm	D mm	DN	Baugröße
K-07 25 00 28	G 1/4	0,1 - 3 bar	1200	40,0	85,0 mm	63,0	22,0	5	0
K-07 25 00 29	G 1/4	0,2 - 6 bar	1200	40,0	85,0 mm	63,0	22,0	5	0
K-07 25 00 27	G 1/4	0,5 - 10 bar	1200	40,0	85,0 mm	63,0	22,0	5	0



Web: <http://cat.hansa-flex.com/de/KDRGDRVSMULTIFIXMINI>

Ersatzteile:

K-HALTERBAUSATZ - Halterbausatz

K-SCHALTTAFELMUTTER - Schalttafelmutter

K-KOPPELPAKET MEHR - Koppelpaket f. mehr. Komponenten

K-VERSCHLEI-SATZ - Verschleißteilesatz

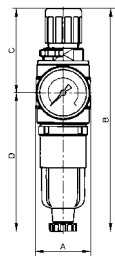
K-FI REGL PC-BEHAEL MANO MULTIFIX M**Filterregler Polycarbonatbehälter Manometer**

Vordruckunabhängiger, rücksteuerbarer Membrandruckregler mit Sekundärentlüftung in Kombination mit einem Zentrifugalabscheider. Die Druckeinstellung kann durch Eindrücken des Handrads arretiert werden.

Eingangsdruck:	max. 16 bar (auch bei Metallbehälter!)
Medientemperatur:	max. 60 °C
Umgebungstemperatur:	max. 60 °C
Porenweite im Filterelement:	5 µm
Dichtmaterial:	NBR
Federhaube:	POM-Messing
Gehäuse:	Zink-Druckguss
Ablassventil:	halbautomatisch
Durchflusswertmessung:	bei P1 = 8 bar, P2 = 6 bar und Druckabfall $\Delta p = 1$ bar

Hinweis: Weitere Angaben auf Anfrage.

Bestellhinweise: Filterdruckregler abschließbar auf Anfrage erhältlich. Bei Verblockung von Einzelgeräten der Serie »multifix-mini« beträgt der maximale Arbeitsdruck 12 bar.

Bezeichnung	Gewinde	Regelbereich	Durchfluss L/min	A mm	B mm	C mm	D mm	DN	Baugröße
K-07 25 00 63	G 1/8	0,1 - 3 bar	950	40,0	165,5 mm	63,0	102,5	5	0
K-07 25 00 62	G 1/8	0,5 - 10 bar	950	40,0	165,5 mm	63,0	102,5	5	0
K-07 25 00 65	G 1/4	0,1 - 3 bar	1100	40,0	165,5 mm	63,0	102,5	5	0
K-07 25 00 66	G 1/4	0,5 - 10 bar	1100	40,0	165,5 mm	63,0	102,5	5	0



Web: <http://cat.hansa-flex.com/de/KFIREGLPCBEHAELMANOMULTIFIXM>

Ersatzteile:

- K-HALTERBAUSATZ - Halterbausatz
- K-SCHALTTFELMUTTER - Schalttafelmutter
- K-KOPPELPAKET MEHR - Koppelpaket f. mehr. Komponenten
- K-ERSATZBEHAELTER MULTI MINI - Ersatzbehälter »multifix-mini« & »standard-mini«
- K-PC-BEHAELTER FILTER MULTIFIX - Polycarbonatbehälter Filter
- K-FILTERELEMENT - Filterelement
- K-VERSCHLEI-SATZ - Verschleißsteilesatz
- K-AUTOMAT ABLASSVENTIL - Automatisches Ablassventil

K-FI REGL METALLBEHAE MANO MULTIF M**Filterregler mit Metallbehälter und Manometer**

Vordruckunabhängiger, rücksteuerbarer Membrandruckregler mit Sekundärentlüftung in Kombination mit einem Zentrifugalabscheider. Die Druckeinstellung kann durch Eindrücken des Handrads arretiert werden.

Eingangsdruck:	max. 16 bar (auch bei Metallbehälter!)
Medientemperatur:	max. 60 °C
Umgebungstemperatur:	max. 60 °C
Porenweite im Filterelement:	5 µm
Dichtmaterial:	NBR
Federhaube:	POM-Messing
Gehäuse:	Zink-Druckguss
Ablassventil:	halbautomatisch
Durchflusswertmessung:	bei P1 = 8 bar, P2 = 6 bar und Druckabfall $\Delta p = 1$ bar

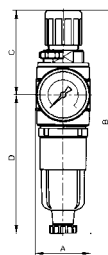

Hinweis: Weitere Angaben auf Anfrage.

Bestellhinweise: Filterdruckregler abschließbar auf Anfrage erhältlich. Bei Verblockung von Einzelgeräten der Serie »multifix-mini« beträgt der maximale Arbeitsdruck 12 bar.

Bezeichnung	Gewinde	Regelbereich	Durchfluss L/min	A mm	B mm	C mm	D mm	DN	Baugröße
K-07 25 00 61	G 1/8	0,5 - 10 bar	950	40,0	162,0 mm	63,0	99,0	5	0
K-07 25 00 64	G 1/4	0,5 - 10 bar	1100	40,0	162,0 mm	63,0	99,0	5	0



Web: <http://cat.hansa-flex.com/de/KFIREGLMETALLBEHAEMANOMULTIFM>

Ersatzteile:

- K-HALTERBAUSATZ - Halterbausatz
- K-SCHALTAFELMUTTER - Schalttafelmutter
- K-KOPPELPAKET MEHR - Koppelpaket f. mehr. Komponenten
- K-ERSATZBEHAELTER MULTI MINI - Ersatzbehälter »multifix-mini« & »standard-mini«
- K-PC-BEHAELTER FILTER MULTIFIX - Polycarbonatbehälter Filter
- K-VERSCHLEI-SATZ - Verschleißsteilesatz
- K-FILTERELEMENT - Filterelement
- K-AUTOMAT ABLASSVENTIL - Automatisches Ablassventil

K-FI PC-BEHAEL H ABLV MULTIFX MINI

Filter mit Polycarbonatbehälter und halbautomatischem Ablassventil

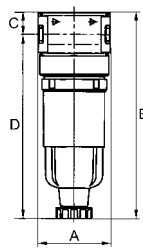

Zentrifugalabscheider mit Sinter-Filterelement.

Eingangsdruck:	max. 16 bar (Polycarbonatbehälter), max. 20 bar (Metallbehälter)
Medientemperatur:	max. 60 °C
Umgebungstemperatur:	max. 60 °C
Durchfluss:	1000 l/min
Porenweite im Filterelement:	5 µm
Gehäuse:	Zink-Druckguss
Ablassventil:	halbautomatisch
Durchflusswertmessung:	bei P2 = 6 bar und Druckabfall $\Delta p = 1$ bar

Hinweis: Bei Verblockung von Einzelgeräten der Serie »multifix-mini« beträgt der maximale Arbeitsdruck 12 bar. Weitere Angaben auf Anfrage.

Bezeichnung	Gewinde	A mm	B mm	C mm	D mm	DN	Baugröße
K-07 25 00 42	G 1/8	40,0	114,8 mm	12,3	102,5	5	0
K-07 25 00 44	G 1/4	40,0	114,8 mm	12,3	102,5	5	0



Web: <http://cat.hansa-flex.com/de/KFIPPCBEHAELHABLMULTIFXMINI>

Ersatzteile:

- K-AUTOMAT ABLASSVENTIL - Automatisches Ablassventil
- K-KOPPELPAKET MEHR - Koppelpaket f. mehr. Komponenten
- K-ERSATZBEHAELTER MULTI MINI - Ersatzbehälter »multifix-mini« & »standard-mini«
- K-PC-BEHAELTER FILTER MULTIFIX - Polycarbonatbehälter Filter
- K-FILTERELEMENT - Filterelement

K-FI METALLBEHAEL H ALV MULTIFIX MI

Filter mit Metallbehälter und halbautomatischem Ablassventil

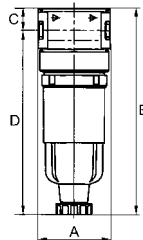

Zentrifugalabscheider mit Sinter-Filterelement.

Eingangsdruck:	max. 16 bar (Polycarbonatbehälter), max. 20 bar (Metallbehälter)
Medientemperatur:	max. 60 °C
Umgebungstemperatur:	max. 60 °C
Durchfluss:	1000 l/min
Porenweite im Filterelement:	5 µm
Gehäuse:	Zink-Druckguss
Ablassventil:	halbautomatisch
Durchflusswertmessung:	bei P2 = 6 bar und Druckabfall $\Delta p = 1$ bar

Hinweis: Bei Verblockung von Einzelgeräten der Serie »multifix-mini« beträgt der maximale Arbeitsdruck 12 bar. Weitere Angaben auf Anfrage.

Bezeichnung	Gewinde	A mm	B mm	C mm	D mm	DN	Baugröße
K-07 25 00 43	G 1/8	40,0	111,6 mm	12,3	99,3	5	0
K-07 25 00 45	G 1/4	40,0	111,6 mm	12,3	99,3	5	0



Web: <http://cat.hansa-flex.com/de/KFIMETALLBEHAELHALVMULTIFIXMI>

Ersatzteile:

- K-AUTOMAT ABLASSVENTIL - Automatisches Ablassventil
- K-KOPPELPAKET MEHR - Koppelpaket f. mehr. Komponenten
- K-ERSATZBEHAELTER MULTI MINI - Ersatzbehälter »multifix-mini« & »standard-mini«
- K-PC-BEHAELTER FILTER MULTIFIX - Polycarbonatbehälter Filter
- K-FILTERELEMENT - Filterelement

K-VORFI PC-BEHÄLTER MULTIFIX MINI

Vorfilter mit Polycarbonatbehälter

Feinstfilter für hohe Anforderungen an die Reinheit der Luft. Für alle Anwendungen, bei denen der Wirkungsgrad von normalen Standardfiltern nicht ausreicht.

Eingangsdruck:	max. 16 bar
Medientemperatur:	max. 60 °C
Umgebungstemperatur:	max. 60 °C
Filterfeinheit:	0,30 µm
Wirkungsgrad:	99,999 %
Dichtmaterial:	NBR
Filtereinsatz:	Papier-POM
Gehäuse:	Zink-Druckguss
Ablassventil:	halbautomatisch
Durchflusswertmessung:	FV bei P1 = 6 bar und Druckabfall $\Delta p = 0,02$ bar

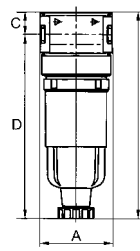

Hinweis: Bei Verblockung von Einzelgeräten der Serie »multifix-mini« beträgt der maximale Arbeitsdruck 12 bar. Weitere Angaben auf Anfrage.

Bezeichnung	Gewinde	Durchfluss L/min	A mm	B mm	C mm	D mm	DN
K-07 25 10 64	G 1/8	130	40,0	114,8 mm	12,3	102,5	5
K-07 25 10 66	G 1/4	160	40,0	138,1 mm	12,3	125,8	5



Web: <http://cat.hansa-flex.com/de/KVORFIPCBEAELTERMULTIFIXMINI>

Ersatzteile:

K-AUTOMAT ABLASSVENTIL - Automatisches Ablassventil
K-KOPPELPAKET MEHR - Koppelpaket f. mehr. Komponenten

K-VORFI METALLBEHÄLTER MULTIFIX MINI

Vorfilter mit Metallbehälter

Feinstfilter für hohe Anforderungen an die Reinheit der Luft. Für alle Anwendungen, bei denen der Wirkungsgrad von normalen Standardfiltern nicht ausreicht.

Eingangsdruck:	max. 16 bar
Medientemperatur:	max. 60 °C
Umgebungstemperatur:	max. 60 °C
Filterfeinheit:	0,30 µm
Wirkungsgrad:	99,999 %
Dichtmaterial:	NBR
Filtereinsatz:	Papier-POM
Gehäuse:	Zink-Druckguss
Ablassventil:	halbautomatisch
Durchflusswertmessung:	FV bei P1 = 6 bar und Druckabfall $\Delta p = 0,02$ bar

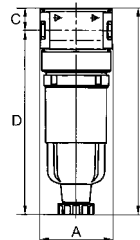

Hinweis: Bei Verblockung von Einzelgeräten der Serie »multifix-mini« beträgt der maximale Arbeitsdruck 12 bar. Weitere Angaben auf Anfrage.

Bezeichnung	Gewinde	Durchfluss L/min	A mm	B mm	C mm	D mm	DN
K-07 25 10 65	G 1/8	130	40,0	111,6 mm	12,3	102,5	5
K-07 25 10 67	G 1/4	160	40,0	138,1 mm	12,3	125,8	5



Web: <http://cat.hansa-flex.com/de/KVORFIMETALLBEHAELMULTIFIXMINI>

Ersatzteile:

K-AUTOMAT ABLASSVENTIL - Automatisches Ablassventil
K-KOPPELPAKET MEHR - Koppelpaket f. mehr. Komponenten

K-FI MIKRO PC-BEHAEL MULTIFIX MINI

Mikrofilter mit Polycarbonatbehälter

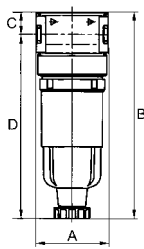

Feinstfilter für hohe Anforderungen an die Reinheit der Luft. Für alle Anwendungen, bei denen der Wirkungsgrad von normalen Standardfiltern nicht ausreicht.

Eingangsdruck:	max. 16 bar
Medientemperatur:	max. 60 °C
Umgebungstemperatur:	max. 60 °C
Filterfeinheit:	0,01 µm
Wirkungsgrad:	99.999 %
Dichtmaterial:	NBR
Filtereinsatz:	Borsilikat-POM
Gehäuse:	Zink-Druckguss
Ablassventil:	halbautomatisch
Durchflusswertmessung:	FM bei P1 = 6 bar und Druckabfall $\Delta p = 0,09$ bar

Hinweis: Bei Verblockung von Einzelgeräten der Serie »multifix-mini« beträgt der maximale Arbeitsdruck 12 bar. Weitere Angaben auf Anfrage.

Bezeichnung	Gewinde	Durchfluss L/min	A mm	B mm	C mm	D mm	DN
K-07 25 10 54	G 1/8	230	40,0	114,8 mm	12,3	102,5	5
K-07 25 10 56	G 1/4	450	40,0	138,1 mm	12,3	125,8	5



Web: <http://cat.hansa-flex.com/de/KFIMIKROPCBEHAELMULTIFIXMINI>

Ersatzteile:

K-AUTOMAT ABLASSVENTIL - Automatisches Ablassventil

K-KOPPELPAKET MEHR - Koppelpaket f. mehr. Komponenten

K-FI MIKRO METALLBEHAEL MULTIFIX MI

Mikrofilter mit Metallbehälter

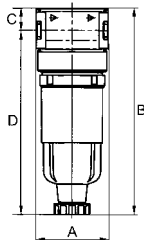

Feinstfilter für hohe Anforderungen an die Reinheit der Luft. Für alle Anwendungen, bei denen der Wirkungsgrad von normalen Standardfiltern nicht ausreicht.

Eingangsdruck:	max. 16 bar
Medientemperatur:	max. 60 °C
Umgebungstemperatur:	max. 60 °C
Filterfeinheit:	0,01 µm
Wirkungsgrad:	99.999 %
Dichtmaterial:	NBR
Filtereinsatz:	Borsilikat-POM
Gehäuse:	Zink-Druckguss
Ablassventil:	halbautomatisch
Durchflusswertmessung:	FM bei P1 = 6 bar und Druckabfall $\Delta p = 0,09$ bar

Hinweis: Bei Verblockung von Einzelgeräten der Serie »multifix-mini« beträgt der maximale Arbeitsdruck 12 bar. Weitere Angaben auf Anfrage.

Bezeichnung	Gewinde	Durchfluss L/min	A mm	B mm	C mm	D mm	DN
K-07 25 10 55	G 1/8	230	40,0	111,6 mm	12,3	99,3	5
K-07 25 10 57	G 1/4	450	40,0	138,1 mm	12,3	125,8	5



Web: <http://cat.hansa-flex.com/de/KFIMIKROMETALLBEHAELMULTIFIXMI>

Ersatzteile:

K-AUTOMAT ABLASSVENTIL - Automatisches Ablassventil

K-KOPPELPAKET MEHR - Koppelpaket f. mehr. Komponenten

K-FI AK KOH PC-BEHAEL MULTIFIX MINI**Aktivkohlefilter mit Polycarbonatbehälter**

Feinstfilter für hohe Anforderungen an die Reinheit der Luft. Für alle Anwendungen, bei denen der Wirkungsgrad von normalen Standardfiltern nicht ausreicht.

Eingangsdruck:	max. 16 bar
Medientemperatur:	max. 60 °C
Umgebungstemperatur:	max. 60 °C
Dichtmaterial:	NBR
Filtereinsatz:	Aktivkohle-POM
Gehäuse:	Zink-Druckguss
Ablassventil:	halbautomatisch
Restölgehalt:	0,005 mg/m ³
Durchflusswertmessung:	FA bei P1 = 6 bar und Druckabfall $\Delta p = 0,2$ bar

Hinweis: Bei Verblockung von Einzelgeräten der Serie »multifix-mini« beträgt der maximale Arbeitsdruck 12 bar. Weitere Angaben auf Anfrage.

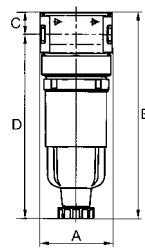

Bezeichnung	Gewinde	Durchfluss L/min	A mm	B mm	C mm	D mm	DN	Baugröße
K-07 25 10 45	G 1/8	310	40,0	107,8 mm	12,3	95,5	5	0
K-07 25 10 47	G 1/4	380	40,0	122,8 mm	12,3	110,5	5	0



Web: <http://cat.hansa-flex.com/de/KFIAKKOHPCEHAELMULTIFIXMINI>

Ersatzteile:

K-AUTOMAT ABLASSVENTIL - Automatisches Ablassventil

K-KOPPELPAKET MEHR - Koppelpaket f. mehr. Komponenten

K-ERSATZBEHAELTER MULTI MINI - Ersatzbehälter »multifix-mini« & »standard-mini«

K-FI AK KOH METALLBEHAEL MULTIFIX MI**Aktivkohlefilter mit Metallbehälter**

Feinstfilter für hohe Anforderungen an die Reinheit der Luft. Für alle Anwendungen, bei denen der Wirkungsgrad von normalen Standardfiltern nicht ausreicht.

Eingangsdruck:	max. 16 bar
Medientemperatur:	max. 60 °C
Umgebungstemperatur:	max. 60 °C
Dichtmaterial:	NBR
Filtereinsatz:	Aktivkohle-POM
Gehäuse:	Zink-Druckguss
Ablassventil:	halbautomatisch
Restölgehalt:	0,005 mg/m ³
Durchflusswertmessung:	FA bei P1 = 6 bar und Druckabfall $\Delta p = 0,2$ bar

Hinweis: Bei Verblockung von Einzelgeräten der Serie »multifix-mini« beträgt der maximale Arbeitsdruck 12 bar. Weitere Angaben auf Anfrage.

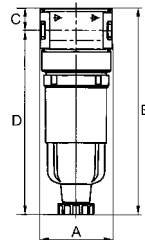

Bezeichnung	Gewinde	Durchfluss L/min	A mm	B mm	C mm	D mm	DN	Baugröße
K-07 25 10 46	G 1/8	310	40,0	97,3 mm	12,3	85,0	5	0



Web: <http://cat.hansa-flex.com/de/KFIAKKOHPMETALLBEHAEMULTIFIXMI>

Ersatzteile:

K-AUTOMAT ABLASSVENTIL - Automatisches Ablassventil

K-KOPPELPAKET MEHR - Koppelpaket f. mehr. Komponenten

K-ERSATZBEHAELTER MULTI MINI - Ersatzbehälter »multifix-mini« & »standard-mini«

K-NEBELOELER PC-BEHAEL MULTIFIX MIN

Nebelöler mit Polycarbonatbehälter

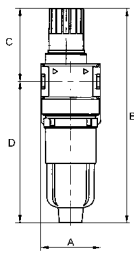

Mikro-Nebelöler, Öleinfüllung unter Druck ist möglich.

Eingangsdruck:	max. 16 bar (Polycarbonatbehälter), max. 20 bar (Metallbehälter)
Medientemperatur:	max. 60 °C
Umgebungstemperatur:	max. 60 °C
Durchfluss:	1000 l/min
Dichtmaterial:	NBR
Gehäuse:	Zink-Druckguss
Tropfaufsatz:	PA (Polycarbonatbehälter), Zink-Glas-NBR (Metallbehälter)
Ölsorte:	CL 32 nach DIN 51517 - ISO VG 32
Durchflusswertmessung:	bei P ₂ = 6 bar und Druckabfall Δp = 1 bar

Hinweis: Bei Verblockung von Einzelgeräten der Serie »multifix-mini« beträgt der maximale Arbeitsdruck 12 bar. Weitere Angaben auf Anfrage.

Bezeichnung	Gewinde	A mm	B	C mm	D mm	DN	Baugröße
K-07 25 00 87	G 1/8	40,0	145,1 mm	49,6	95,5	5	0
K-07 25 00 89	G 1/4	40,0	145,1 mm	49,6	95,5	5	0

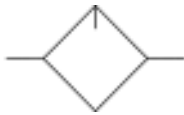

Web: <http://cat.hansa-flex.com/de/KNEBELOELERPCBEHAELMULTIFIXMIN>

Ersatzteile:

- K-AUTOMAT ABLASSVENTIL - Automatisches Ablassventil
- K-KOPPELPAKET MEHR - Koppelpaket f. mehr. Komponenten
- K-ERSATZBEHAELTER MULTI MINI - Ersatzbehälter »multifix-mini« & »standard-mini«
- K-TROPFAUFSATZ POLYCARBO 1 - Tropfaufsatz Polycarbonat
- K-TROPFAUFSATZ METALL - Tropfaufsatz Metall

K-NEBELOEL METALLBEHAEL MULTIFIX MI

Nebelöler mit Metallbehälter und Tropfaufsatz aus Metall

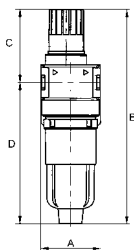

Mikro-Nebelöler, Öleinfüllung unter Druck ist möglich.

Eingangsdruck:	max. 16 bar (Polycarbonatbehälter), max. 20 bar (Metallbehälter)
Medientemperatur:	max. 60 °C
Umgebungstemperatur:	max. 60 °C
Durchfluss:	1000 l/min
Dichtmaterial:	NBR
Gehäuse:	Zink-Druckguss
Tropfaufsatz:	PA (Polycarbonatbehälter), Zink-Glas-NBR (Metallbehälter)
Ölsorte:	CL 32 nach DIN 51517 - ISO VG 32
Durchflusswertmessung:	bei P ₂ = 6 bar und Druckabfall Δp = 1 bar

Hinweis: Bei Verblockung von Einzelgeräten der Serie »multifix-mini« beträgt der maximale Arbeitsdruck 12 bar. Weitere Angaben auf Anfrage.

Bezeichnung	Gewinde	A mm	B	C mm	D mm	DN	Baugröße
K-07 25 00 88	G 1/8	40,0	147,6 mm	62,6	85,0	5	0
K-07 25 00 90	G 1/4	40,0	147,6 mm	62,6	85,0	5	0

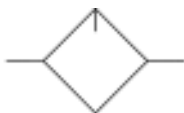

Web: <http://cat.hansa-flex.com/de/KNEBELOELMETALLBEHAELMULTIFIXMI>

Ersatzteile:

- K-AUTOMAT ABLASSVENTIL - Automatisches Ablassventil
- K-KOPPELPAKET MEHR - Koppelpaket f. mehr. Komponenten
- K-ERSATZBEHAELTER MULTI MINI - Ersatzbehälter »multifix-mini« & »standard-mini«
- K-TROPFAUFSATZ POLYCARBO 1 - Tropfaufsatz Polycarbonat
- K-TROPFAUFSATZ METALL - Tropfaufsatz Metall

K-VT MULTIFIX MINI

Verteiler

Zweifachverteiler in schmaler Ausführung mit 2 Abgängen G 1/8.

Eingangsdruck:	max. 16 bar
Medientemperatur:	max. 60 °C
Umgebungstemperatur:	max. 60 °C
Durchfluss:	P-A = 2700 l/min P-B und P-C = 1300 l/min
Dichtmaterial:	NBR
Gehäuse:	Zink-Druckguss
Durchflusswertmessung:	bei P1 = 6 bar und Druckabfall $\Delta p = 1$ bar



Hinweis: Bei Verblockung von Einzelgeräten der Serie »multifix-mini« beträgt der maximale Arbeitsdruck 12 bar. Weitere Angaben auf Anfrage.

Bezeichnung	Schaltbild	Gewinde	A mm	B mm	C mm	D mm
K-07 25 11 81		G 1/4	23,0	36,0 mm	18,0	18,0

Web: <http://cat.hansa-flex.com/de/KVTMULTIFIXMINI>

Ersatzteile:

K-KOPPELPAKET MEHR - Koppelpaket f. mehr. Komponenten

K-3/2-BKR MULTIFIX MINI

Kugelhähne

Mit Knebelgriff, 90° drehbar, abschließbar, mit Entlüftungsbohrung.

Medientemperatur:	max. 60 °C
Umgebungstemperatur:	max. 60 °C
Betätigung:	Knebel 90° drehbar
Durchfluss:	1800 l/min
Entlüftungsanschluss:	Schalldämpfer G 1/4
Dichtmaterial:	NBR
Gehäuse:	Zink-Druckguss
Durchflusswertmessung:	bei P1 = 6 bar und Druckabfall $\Delta p = 1$ bar

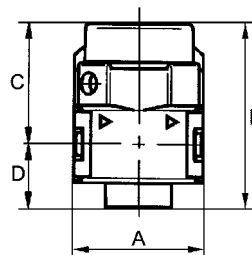

Hinweis: Bei Verblockung von Einzelgeräten der Serie »multifix-mini« beträgt der maximale Arbeitsdruck 12 bar. Weitere Angaben auf Anfrage.

Bezeichnung	Gewinde	A mm	B mm	C mm	D mm	Baugröße
K-07 25 11 56	G 1/8	40,0	57,6 mm	37,6	20,0	0
K-07 25 11 57	G 1/4	40,0	57,6 mm	37,6	20,0	0

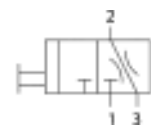

Web: <http://cat.hansa-flex.com/de/K32BKRMULTIFIXMINI>

Ersatzteile:

K-KOPPELPAKET MEHR - Koppelpaket f. mehr. Komponenten

K-AUTOMAT ABLASSVENTIL - Automatisches Ablasventil

K-SCHALLDAE SINTERBR SCHLITZ - Schalldämpfer aus Sinterbronze, mit Schlitz

K-SCHALTVENTILE 3/2 MULTIFIX MINI

Schaltventile (3/2-Wegeventile)

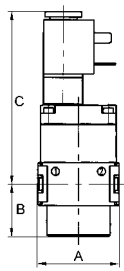

Druckluftanlagen oder Teile von Anlagen können über ein elektrisches Signal ein- oder ausgeschaltet werden. Beim Abschalten wird die Anlage gleichzeitig entlüftet.

Eingangsdruck:	min. 2 bar, max. 10 bar
Medientemperatur:	max. 60 °C
Umgebungstemperatur:	max. 60 °C
Elektrischer Anschluss:	Gerätestecker PG 9, Form B, EN 175301-803
Schutzart:	IP 65 (P 54) nach DIN 40050
Durchfluss:	1600 l/min
Einschaltdauer relativ:	100 %
Entlüftungsanschluss:	Schalldämpfer G 1/4
Dichtmaterial:	NBR
Gehäuse:	Zink-Druckguss
Durchflusswertmessung:	bei P1 = 6 bar und Druckabfall $\Delta p = 1$ bar

Hinweis: Bei Verblockung von Einzelgeräten der Serie »multifix-mini« beträgt der maximale Arbeitsdruck 12 bar. Weitere Angaben auf Anfrage.

Bezeichnung	Gewinde	Magnetspule	A	B	C	Baugröße
			mm		mm	
K-07 25 11 62	G 1/4	230 V AC, 50 Hz	45,0	29,0 mm	96,0	0
K-07 25 11 63	G 1/4	110 V AC, 50 Hz	45,0	29,0 mm	96,0	0
K-07 25 11 64	G 1/4	24 V DC	45,0	29,0 mm	96,0	0

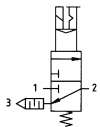

Web: <http://cat.hansa-flex.com/de/KSCHALTVENTILE32MULTIFIXMINI>

Ersatzteile:

K-KOPPELPAKET MEHR - Koppelpaket f. mehr. Komponenten

K-GERÄTESTECKER - Gerätestecker

K-AUTOMAT ABLASSVENTIL - Automatisches Ablassventil

K-MAGNETSPULE MULTIFIX - Magnetspule »multifix«

K-SCHALLDAE SINTERBR SCHLITZ - Schalldämpfer aus Sinterbronze, mit Schlitz

K-ANFAV MULTIFIX MINI**Anfahrventil**

Durch Sekundärdruck betätigtes Sitzventil zur kontrollierten Belüftung von Druckluftanlagen. Bei Erreichen von 50% des Eingangsdrucks wird der volle Querschnitt des Reglers geöffnet. Mit einstellbarer Drossel!

Eingangsdruck: min. 2,5 bar, max. 16 bar
Medientemperatur: max. 60 °C
Umgebungstemperatur: max. 60 °C
Durchfluss: 1600 l/min
Dichtmaterial: NBR
Gehäuse: Zink-Druckguss
Durchflusswertmessung: bei P1 = 6 bar und Druckabfall $\Delta p = 1$ bar

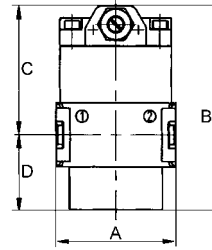

Hinweis: Bei Verblockung von Einzelgeräten der Serie »multifix-mini« beträgt der maximale Arbeitsdruck 12 bar. Weitere Angaben auf Anfrage.

Bezeichnung	Gewinde	A mm	B mm	C mm	D mm
K-07 25 11 53	G 1/4	45,0	77,5 mm	48,5	29,0

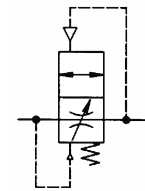

Web: <http://cat.hansa-flex.com/de/KANFAVMULTIFIXMINI>

Ersatzteile:

K-KOPPELPAKET MEHR - Koppelpaket f. mehr. Komponenten

Zubehör:

K-HALTERBAUSATZ - Halterbausatz

K-MAGNETSPULE MULTIFIX**Magnetspule »multifix«**

Magnetspule



Bezeichnung	Beschreibung
K-07 25 01 79	Magnetspule 24 V DC
K-07 25 01 82	Magnetspule 24 V AC, 50 Hz
K-07 25 01 81	Magnetspule 110 V AC, 50 Hz
K-07 25 01 80	Magnetspule 230 V AC, 50 Hz

Web: <http://cat.hansa-flex.com/de/KMAGNETSPULEMULTIFIX>

K-WV 3/2 VORSTEU HAND MULTIFIX

3/2 Wegeventil zur Vorsteuerung mit Handbetätigung für Schaltventile



3/2-Wegeventil zur Vorsteuerung mit Handbetätigung für Schaltventile

Bezeichnung	Beschreibung
K-07 25 01 83	3/2-Wegeventil zur Vorsteuerung mit Handbetätigung für Schaltventile

Web: <http://cat.hansa-flex.com/de/KWV32VORSTEUHANDMULTIFIX>

K-ERSATZBEHAELTER MULTI MINI

Ersatzbehälter »multifix-mini« & »standard-mini«

Bezeichnung	Schaltbild	Beschreibung
K-07 25 16 27		Metallbehälter (Öler)
K-07 25 16 23		Polycarbonatbehälter (Öler)
K-07 25 16 12		Metallbehälter mit halbautomatischer Entleerung
K-07 25 16 09		Metallbehälter (Filter)
K-07 25 01 45		Metallbehälter mit vollautomatischem Ablassventil

Web: <http://cat.hansa-flex.com/de/KERSATZBEHAELTERMULTIMINI>

K-WTEH 2-TLG PC-BEHAEL MULTIFIX

Wartungseinheiten, zweiteilig mit Polycarbonatbehälter

Zweiteilige Wartungseinheiten, bestehend aus einem vordruckunabhängigen, rücksteuerbaren Membrandruckregler mit Sekundärentlüftung in Verbindung mit einem Zentrifugalabscheider und einem Proportionalöler.

Eingangsdruck:	max. 16 bar (Polycarbonatbehälter), max. 20 bar (Metallbehälter)
Medientemperatur:	max. 60 °C
Umgebungstemperatur:	max. 60 °C
Porenweite im Filterelement:	5 µm (BG 1 / BG 2), 40 µm (BG 3)
Dichtmaterial:	NBR
Federhaube:	POM-Messing
Gehäuse:	Zink-Druckguss, Alu bei Ausführung G1
Tropfaufsatz:	PA (Polycarbonatbehälter), Zink-Glas-NBR (Metallbehälter)
Ablassventil:	halbautomatisch
Durchflusswertmessung:	bei P1 = 8 bar, P2 = 6 bar und Druckabfall $\Delta p = 1$ bar

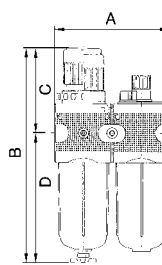

Hinweis: Weitere Angaben auf Anfrage.

Bestellhinweise: 2-teilige Wartungseinheiten sind auch in anderen Regelbereichen (0,1 - 3 bar, 0,2 - 6 bar und 0,5 - 16 bar) und in abschließbarer Ausführung lieferbar. Bitte anfragen.

Bezeichnung	Gewinde	Regelbereich	Durchfluss L/min	A mm	B	C mm	D mm	DN	Baugröße
K-07 25 01 29	G 1/4	0,5 - 10 bar	1100	92,8	192,1 mm	67,0	125,1	6	1
K-07 25 01 32	G 3/8	0,5 - 10 bar	1100	92,8	192,1 mm	67,0	125,1	10	1
K-07 25 01 35	G 1/2	0,5 - 10 bar	3500	134,8	246,3 mm	99,0	147,3	15	2
K-07 25 01 38	G 3/4	0,5 - 10 bar	3500	134,8	246,3 mm	99,0	147,3	20	2
K-07 25 01 41	G 1	0,5 - 10 bar	10500	200,0	381,8 mm	128,0	253,8	25	3

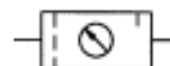

Web: <http://cat.hansa-flex.com/de/KWTEH2TLGPCBEHAELMULTIFIX>

Ersatzteile:

- K-HALTERBAUSATZ - Halterbausatz
- K-SCHALTAFELMUTTER - Schalttafelmutter
- K-HALTERBAUSATZ MULTIFIX - Halterbausatz »multifix«
- K-KOPPELPAKET MEHR - Koppelpaket f. mehr. Komponenten
- K-KOPPELPAKET SCHMA - Koppelpaket f. schma. Ausführung
- K-METALLBEHAELTER OELER MULTIFIX - Metallbehälter »multifix« Öler
- K-PC-BEHAELTER FILTER MULTIFIX - Polycarbonatbehälter Filter
- K-SCHUTZKORB G - Schutzkorb G
- K-TROPFAUFSATZ POLYCARBO 1 - Tropfaufsatz Polycarbonat
- K-TROPFAUFSATZ METALL - Tropfaufsatz Metall
- K-FILTERELEMENT - Filterelement
- K-VERSCHLEI-SATZ - Verschleißsteilesatz
- K-AUTOMAT ABLASSVENTIL - Automatisches Ablasventil

K-WTEH 2-TLG PC-BEHAEL SCHUTZK MULT

Wartungseinheiten, zweiteilig mit Polycarbonatbehälter und Schutzkorb

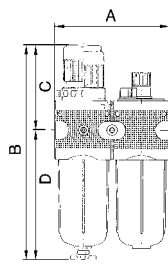

Zweiteilige Wartungseinheiten, bestehend aus einem vordruckunabhängigen, rücksteuerbaren Membrandruckregler mit Sekundärentlüftung in Verbindung mit einem Zentrifugalabscheider und einem Proportionalöler.

Eingangsdruck:	max. 16 bar (Polycarbonatbehälter), max. 20 bar (Metallbehälter)
Medientemperatur:	max. 60 °C
Umgebungstemperatur:	max. 60 °C
Porenweite im Filterelement:	5 µm (BG 1 / BG 2), 40 µm (BG 3)
Dichtmaterial:	NBR
Federhaube:	POM-Messing
Gehäuse:	Zink-Druckguss, Alu bei Ausführung G1
Tropfaufsatz:	PA (Polycarbonatbehälter), Zink-Glas-NBR (Metallbehälter)
Ablassventil:	halbautomatisch
Durchflusswertmessung:	bei P1 = 8 bar, P2 = 6 bar und Druckabfall $\Delta p = 1$ bar

Hinweis: Weitere Angaben auf Anfrage.

Bestellhinweise: 2-teilige Wartungseinheiten sind auch in anderen Regelbereichen (0,1 - 3 bar, 0,2 - 6 bar und 0,5 - 16 bar) und in abschließbarer Ausführung lieferbar. Bitte anfragen.

Bezeichnung	Gewinde	Regelbereich	Durchfluss L/min	A mm	B mm	C mm	D mm	DN	Baugröße
K-07 25 01 31	G 1/4	0,5 - 10 bar	1100	92,8	192,1 mm	67,0	125,1	6	1
K-07 25 01 34	G 3/8	0,5 - 10 bar	1100	92,8	192,1 mm	67,0	125,1	10	1
K-07 25 01 37	G 1/2	0,5 - 10 bar	3500	134,8	246,3 mm	99,0	147,3	15	2
K-07 25 01 40	G 3/4	0,5 - 10 bar	3500	134,8	246,3 mm	99,0	147,3	20	2
K-07 25 01 43	G 1	0,5 - 10 bar	10500	200,0	381,8 mm	128,0	253,8	25	3

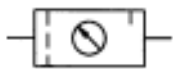

Web: <http://cat.hansa-flex.com/de/KWTEH2TLGPCBEHAELSCHUTZKMULT>

Ersatzteile:

- K-HALTERBAUSATZ - Halterbausatz
- K-SCHALTAFELMUTTER - Schalttafelmutter
- K-HALTERBAUSATZ MULTIFIX - Halterbausatz »multifix«
- K-KOPPELPAKET MEHR - Koppelpaket f. mehr. Komponenten
- K-KOPPELPAKET SCHMA - Koppelpaket f. schma. Ausführung
- K-METALLBEHAELTER OELER MULTIFIX - Metallbehälter »multifix« Öler
- K-PC-BEHAELTER FILTER MULTIFIX - Polycarbonatbehälter Filter
- K-SCHUTZKORB G - Schutzkorb G
- K-TROPFAUFSATZ POLYCARBO 1 - Tropfaufsatz Polycarbonat
- K-TROPFAUFSATZ METALL - Tropfaufsatz Metall
- K-FILTERELEMENT - Filterelement
- K-AUTOMAT ABLASSVENTIL - Automatisches Ablassventil
- K-VERSCHLEI-SATZ - Verschleißteilesatz

K-WTEH 2-TLG MET SICH TROPF MULTIFI

Wartungseinheiten, zweiteilig mit Metallbehälter und Sichtrohr, Tropfaufsatz Metall

Zweiteilige Wartungseinheiten, bestehend aus einem vordruckunabhängigen, rücksteuerbaren Membrandruckregler mit Sekundärentlüftung in Verbindung mit einem Zentrifugalabscheider und einem Proportionalöler.

Eingangsdruck:	max. 16 bar (Polycarbonatbehälter), max. 20 bar (Metallbehälter)
Medientemperatur:	max. 60 °C
Umgebungstemperatur:	max. 60 °C
Porenweite im Filterelement:	5 µm (BG 1 / BG 2), 40 µm (BG 3)
Dichtmaterial:	NBR
Federhaube:	POM-Messing
Gehäuse:	Zink-Druckguss, Alu bei Ausführung G1
Tropfaufsatz:	PA (Polycarbonatbehälter), Zink-Glas-NBR (Metallbehälter)
Ablassventil:	halbautomatisch
Durchflusswertmessung:	bei P1 = 8 bar, P2 = 6 bar und Druckabfall $\Delta p = 1$ bar

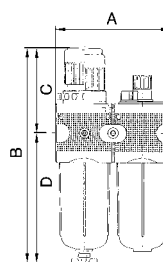

Hinweis: Weitere Angaben auf Anfrage.

Bestellhinweise: 2-teilige Wartungseinheiten sind auch in anderen Regelbereichen (0,1 - 3 bar, 0,2 - 6 bar und 0,5 - 16 bar) und in abschließbarer Ausführung lieferbar. Bitte anfragen.

Bezeichnung	Gewinde	Regelbereich	Durchfluss L/min	A mm	B	C mm	D mm	DN	Baugröße
K-07 25 01 30	G 1/4	0,5 - 10 bar	1100	93,0	196,0 mm	67,0	129,0	6	1
K-07 25 01 33	G 3/8	0,5 - 10 bar	1100	93,0	196,0 mm	67,0	129,0	10	1
K-07 25 01 36	G 1/2	0,5 - 10 bar	3500	136,0	248,0 mm	97,0	151,0	15	2
K-07 25 01 39	G 3/4	0,5 - 10 bar	3500	136,0	248,0 mm	97,0	151,0	20	2
K-07 25 01 42	G 1	0,5 - 10 bar	10500	200,0	385,0 mm	128,0	257,0	25	3

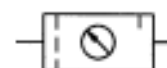

Web: <http://cat.hansa-flex.com/de/KWTEH2TLGMETSICHTROPFMULTIFI>

Ersatzteile:

- K-HALTERBAUSATZ MULTIFIX - Halterbausatz »multifix«
- K-KOPPELPAKET MEHR - Koppelpaket f. mehr. Komponenten
- K-METALLBEHAELTER OELER MULTIFIX - Metallbehälter »multifix« Öler
- K-PC-BEHAELTER FILTER MULTIFIX - Polycarbonatbehälter Filter
- K-SCHUTZKORB G - Schutzkorb G
- K-TROPFAUFSATZ POLYCARBO 1 - Tropfaufsatz Polycarbonat
- K-TROPFAUFSATZ METALL - Tropfaufsatz Metall
- K-FILTERELEMENT - Filterelement
- K-AUTOMAT ABLASSVENTIL - Automatisches Ablassventil
- K-VERSCHLEI-SATZ - Verschleißsteilesatz
- K-HALTERBAUSATZ - Halterbausatz
- K-SCHALTTAFELMUTTER - Schalttafelmutter
- K-KOPPELPAKET SCHMA - Koppelpaket f. schma. Ausführung

K-WTEH 3-TLG PC-BEHAEL MULTIFIX

Wartungseinheiten, dreiteilig mit Polycarbonatbehälter

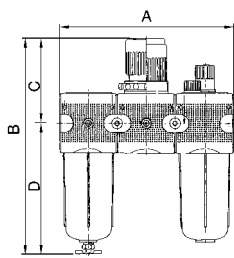

Dreiteilige Wartungseinheiten, bestehend aus einem vordruckunabhängigen, rücksteuerbaren Membrandruckregler mit Sekundärentlüftung, einem Zentrifugalabscheider und einem Proportionalöler.

Eingangsdruck:	max. 16 bar (Polycarbonatbehälter), max. 20 bar (Metallbehälter)
Medientemperatur:	max. 60 °C
Umgebungstemperatur:	max. 60 °C
Porenweite im Filterelement:	5 µm (BG 1 / BG 2), 40 µm (BG 3)
Dichtmaterial:	NBR
Federhaube:	POM-Messing
Gehäuse:	Zink-Druckguss, Alu bei Ausführung G1
Tropfaufsatz:	PA (Polycarbonatbehälter), Zink-Glas-NBR (Metallbehälter)
Ablassventil:	halbautomatisch
Durchflusswertmessung:	bei P1 = 8 bar, P2 = 6 bar und Druckabfall $\Delta p = 1$ bar

Hinweis: Weitere Angaben auf Anfrage.

Bestellhinweise: 3-teilige Wartungseinheiten sind auch in anderen Regelbereichen (0,1 - 3 bar, 0,2 - 6 bar und 0,5 - 16 bar) und in abschließbarer Ausführung lieferbar. Bitte anfragen.

Bezeichnung	Gewinde	Regelbereich	Durchfluss L/min	A mm	B	C mm	D mm	DN	Baugröße
K-07 25 01 10	G 1/4	0,5 - 10 bar	1100	137,8	192,1 mm	67,0	125,1	6	1
K-07 25 01 13	G 3/8	0,5 - 10 bar	1100	137,8	192,1 mm	67,0	125,1	10	1
K-07 25 01 16	G 1/2	0,5 - 10 bar	3000	200,8	246,3 mm	99,0	147,3	15	2
K-07 25 01 19	G 3/4	0,5 - 10 bar	3000	200,8	246,3 mm	99,0	147,3	25	2
K-07 25 01 22	G 1	0,5 - 10 bar	11300	300,0	381,8 mm	128,0	253,8	25	3

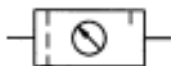

Web: <http://cat.hansa-flex.com/de/KWTEH3TLGPCBEHAELMULTIFIX>

Ersatzteile:

- K-HALTERBAUSATZ - Halterbausatz
- K-SCHALTAFELMUTTER - Schalttafelmutter
- K-HALTERBAUSATZ MULTIFIX - Halterbausatz »multifix«
- K-KOPPELPAKET MEHR - Koppelpaket f. mehr. Komponenten
- K-KOPPELPAKET SCHMA - Koppelpaket f. schma. Ausführung
- K-METALLBEHAELTER OELER MULTIFIX - Metallbehälter »multifix« Öler
- K-PC-BEHAELTER FILTER MULTIFIX - Polycarbonatbehälter Filter
- K-SCHUTZKORB G - Schutzkorb G
- K-TROPFAUFSATZ POLYCARBO 1 - Tropfaufsatz Polycarbonat
- K-TROPFAUFSATZ METALL - Tropfaufsatz Metall
- K-FILTERELEMENT - Filterelement
- K-AUTOMAT ABLASSVENTIL - Automatisches Ablassventil
- K-VERSCHLEI-SATZ - Verschleißteilesatz

K-WTEH 3-TLG PC-BEHAEL SCHUTZK MULT**Wartungseinheiten, dreiteilig mit Polycarbonatbehälter und Schutzkorb**

Dreiteilige Wartungseinheiten, bestehend aus einem vordruckunabhängigen, rücksteuerbaren Membrandruckregler mit Sekundärentlüftung, einem Zentrifugalabscheider und einem Proportionalöler.

Eingangsdruck:	max. 16 bar (Polycarbonatbehälter), max. 20 bar (Metallbehälter)
Medientemperatur:	max. 60 °C
Umgebungstemperatur:	max. 60 °C
Porenweite im Filterelement:	5 µm (BG 1 / BG 2), 40 µm (BG 3)
Dichtmaterial:	NBR
Federhaube:	POM-Messing
Gehäuse:	Zink-Druckguss, Alu bei Ausführung G1
Tropfaufsatz:	PA (Polycarbonatbehälter), Zink-Glas-NBR (Metallbehälter)
Ablassventil:	halbautomatisch
Durchflusswertmessung:	bei P1 = 8 bar, P2 = 6 bar und Druckabfall $\Delta p = 1$ bar

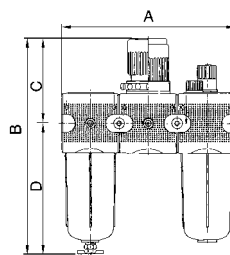

Hinweis: Weitere Angaben auf Anfrage.

Bestellhinweise: 3-teilige Wartungseinheiten sind auch in anderen Regelbereichen (0,1 - 3 bar, 0,2 - 6 bar und 0,5 - 16 bar) und in abschließbarer Ausführung lieferbar. Bitte anfragen.

Bezeichnung	Gewinde	Regelbereich	Durchfluss L/min	A mm	B	C mm	D mm	DN	Baugröße
K-07 25 01 12	G 1/4	0,5 - 10 bar	1100	137,8	192,1 mm	67,0	125,1	6	1
K-07 25 01 15	G 3/8	0,5 - 10 bar	1100	137,8	192,1 mm	67,0	125,1	10	1
K-07 25 01 18	G 1/2	0,5 - 10 bar	3000	200,8	246,3 mm	99,0	147,3	15	2
K-07 25 01 21	G 3/4	0,5 - 10 bar	3000	200,8	246,3 mm	99,0	147,3	25	2
K-07 25 01 24	G 1	0,5 - 10 bar	11300	300,0	381,4 mm	128,0	253,8	25	3

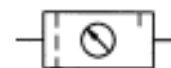

Web: <http://cat.hansa-flex.com/de/KWTEH3TLGPCBEHAELSCHUTZKMULT>

Ersatzteile:

- K-HALTERBAUSATZ - Halterbausatz
- K-SCHALTTAFELMUTTER - Schalttafelmutter
- K-HALTERBAUSATZ MULTIFIX - Halterbausatz »multifix«
- K-KOPPELPAKET MEHR - Koppelpaket f. mehr. Komponenten
- K-KOPPELPAKET SCHMA - Koppelpaket f. schma. Ausführung
- K-METALLBEHAELTER OELER MULTIFIX - Metallbehälter »multifix« Öler
- K-PC-BEHAELTER FILTER MULTIFIX - Polycarbonatbehälter Filter
- K-SCHUTZKORB G - Schutzkorb G
- K-TROPFAUFSATZ POLYCARBO 1 - Tropfaufsatz Polycarbonat
- K-TROPFAUFSATZ METALL - Tropfaufsatz Metall
- K-FILTERELEMENT - Filterelement
- K-AUTOMAT ABLASSVENTIL - Automatisches Ablasventil
- K-VERSCHLEI-SATZ - Verschleißteilsatz

K-WTEH 3-TLG MET SICH TROPF MULTIFI

Wartungseinheiten, dreiteilig mit Metallbehälter und Sichtrohr, Tropfaufsatz Metall

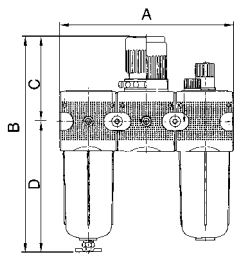

Dreiteilige Wartungseinheiten, bestehend aus einem vordruckunabhängigen, rücksteuerbaren Membrandruckregler mit Sekundärentlüftung, einem Zentrifugalabscheider und einem Proportionalöler.

Eingangsdruck:	max. 16 bar (Polycarbonatbehälter), max. 20 bar (Metallbehälter)
Medientemperatur:	max. 60 °C
Umgebungstemperatur:	max. 60 °C
Porenweite im Filterelement:	5 µm (BG 1 / BG 2), 40 µm (BG 3)
Dichtmaterial:	NBR
Federhaube:	POM-Messing
Gehäuse:	Zink-Druckguss, Alu bei Ausführung G1
Tropfaufsatz:	PA (Polycarbonatbehälter), Zink-Glas-NBR (Metallbehälter)
Ablassventil:	halbautomatisch
Durchflusswertmessung:	bei P1 = 8 bar, P2 = 6 bar und Druckabfall $\Delta p = 1$ bar

Hinweis: Weitere Angaben auf Anfrage.

Bestellhinweise: 3-teilige Wartungseinheiten sind auch in anderen Regelbereichen (0,1 - 3 bar, 0,2 - 6 bar und 0,5 - 16 bar) und in abschließbarer Ausführung lieferbar. Bitte anfragen.

Bezeichnung	Gewinde	Regelbereich	Durchfluss L/min	A mm	B	C mm	D mm	DN	Baugröße
K-07 25 01 11	G 1/4	0,5 - 10 bar	1100	138,0	196,0 mm	67,0	129,0	6	1
K-07 25 01 14	G 3/8	0,5 - 10 bar	1100	138,0	196,0 mm	67,0	129,0	10	1
K-07 25 01 17	G 1/2	0,5 - 10 bar	3000	202,0	248,0 mm	97,0	151,0	15	2
K-07 25 01 20	G 3/4	0,5 - 10 bar	3000	202,0	248,0 mm	97,0	151,0	20	2
K-07 25 01 23	G 1	0,5 - 10 bar	11300	300,0	385,0 mm	128,0	257,0	25	3

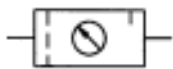

Web: <http://cat.hansa-flex.com/de/KWTEH3TLGMETSICHTROPFMULTIFI>

Ersatzteile:

- K-HALTERBAUSATZ - Halterbausatz
- K-SCHALTAFELMUTTER - Schalttafelmutter
- K-HALTERBAUSATZ MULTIFIX - Halterbausatz »multifix«
- K-KOPPELPAKET MEHR - Koppelpaket f. mehr. Komponenten
- K-KOPPELPAKET SCHMA - Koppelpaket f. schma. Ausführung
- K-METALLBEHAELTER OELER MULTIFIX - Metallbehälter »multifix« Öler
- K-PC-BEHAELTER FILTER MULTIFIX - Polycarbonatbehälter Filter
- K-SCHUTZKORB G - Schutzkorb G
- K-TROPFAUFSATZ POLYCARBO 1 - Tropfaufsatz Polycarbonat
- K-TROPFAUFSATZ METALL - Tropfaufsatz Metall
- K-FILTERELEMENT - Filterelement
- K-AUTOMAT ABLASSVENTIL - Automatisches Ablasventil
- K-VERSCHLEI-SATZ - Verschleißteilesatz

K-WTST SAFETY BKR SCHA AN DR MULTI

Wartungsstationen SAFETY, bestehend Kugelhahn inkl. Schalldämpfer, Anfahrventil und Druckregler inkl. Schließzylinder

Diese Druckluft-Wartungsstation, bestehend aus einem Kugelhahn inklusive Schalldämpfer, einem Anfahrventil und wahlweise einem Druckregler, einem Filterregler oder einer Wartungseinheit, erfüllt sämtliche Anforderungen an Betriebssicherheit und Unfallschutz!

Eingangsdruck:	2 - 16 bar
Ausgangsdruck:	0,5 - 10 bar
Temp. Bereich:	max. 60 °C
Medien:	Druckluft
Dichtmaterial:	NBR
Behälter:	Polycarbonat (mit Bajonettverschluss) und Schutzkorb
Federhaube:	POM
Filterelement:	Cellpor (PE) 5 µm
Gehäuse:	Zink-Druckguss
Membrane:	NBR
Ablassventil:	halbautomatisch
Durchflusswertmessung:	bei P1 = 8 bar, P2 = 6 bar und Druckabfall $\Delta p = 1$ bar
Weitere Angaben:	siehe Datenblätter der einzelnen Komponenten (auf Anfrage)
Anschl. Entlüft. Kugelhahn:	Schalldämpfer

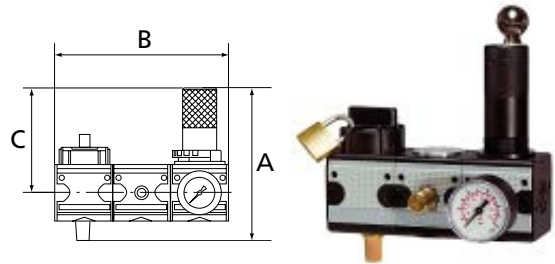

Bestellhinweise: Vorhängeschloss nicht im Preis inbegriffen. Bitte separat bestellen. Zubehör und Ersatzteile finden Sie bei den einzelnen Komponenten: Kugelhahn, Anfahrventil, Druckregler, Filterregler, Wartungseinheit 2-tlg.

Bezeichnung	Gewinde	Regelbereich	Durchfluss L/min	A mm	B	C mm
K-07 25 15 11	G 1/4	2 - 10 bar	1000	128,0	137,8 mm	94,0
K-07 25 15 12	G 1/2	2 - 10 bar	4000	189,0	200,8 mm	122,0
K-07 25 15 13	G 1	2 - 10 bar	12000	241,7	282,8 mm	157,0

Web: <http://cat.hansa-flex.com/de/KWTSTSAFETYBKRSCHAANDRMULTI>

K-WTST SAFETY BKR SCHA AN FILR MULT

Wartungsstationen SAFETY, bestehend Kugelhahn inkl. Schalldämpfer, Anfahrventil und Filterregler inkl. Schließzylinder

Diese Druckluft-Wartungsstation, bestehend aus einem Kugelhahn inklusive Schalldämpfer, einem Anfahrventil und wahlweise einem Druckregler, einem Filterregler oder einer Wartungseinheit, erfüllt sämtliche Anforderungen an Betriebssicherheit und Unfallschutz!

Eingangsdruck:	2 - 16 bar
Ausgangsdruck:	0,5 - 10 bar
Temp. Bereich:	max. 60 °C
Medien:	Druckluft
Dichtmaterial:	NBR
Behälter:	Polycarbonat (mit Bajonettverschluss) und Schutzkorb
Federhaube:	POM
Filterelement:	Cellpor (PE) 5 µm
Gehäuse:	Zink-Druckguss
Membrane:	NBR
Ablassventil:	halbautomatisch
Durchflusswertmessung:	bei P1 = 8 bar, P2 = 6 bar und Druckabfall $\Delta p = 1$ bar
Weitere Angaben:	siehe Datenblätter der einzelnen Komponenten (auf Anfrage)
Anschl. Entlüft. Kugelhahn:	Schalldämpfer

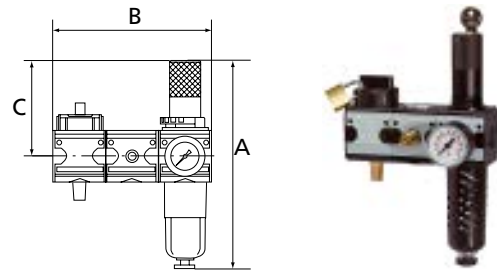

Bestellhinweise: Vorhängeschloss nicht im Preis inbegriffen. Bitte separat bestellen. Zubehör und Ersatzteile finden Sie bei den einzelnen Komponenten: Kugelhahn, Anfahrventil, Druckregler, Filterregler, Wartungseinheit 2-tlg.

Bezeichnung	Gewinde	Durchfluss L/min	A mm	B	C mm	Kondensatablass
K-07 25 15 14	G 1/4	1000	219,1	137,8 mm	94,0	halbautomatisch
K-07 25 15 15	G 1/2	4000	269,3	200,8 mm	122,0	halbautomatisch
K-07 25 15 16	G 1	12000	410,8	282,8 mm	157,0	halbautomatisch

Web: <http://cat.hansa-flex.com/de/KWTSTSAFETYBKRSCHAANFILRMULTI>

K-WTST SAFETY BKR SCHA AN 2T MULTI

Wartungsstationen SAFETY, bestehend Kugelhahn inkl. Schalldämpfer, Anfahrventil und 2-tg
Wartungsein. inkl. Schließzyl.

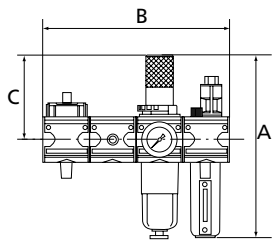

Diese Druckluft-Wartungsstation, bestehend aus einem Kugelhahn inklusive Schalldämpfer, einem Anfahrventil und wahlweise einem Druckregler, einem Filterregler oder einer Wartungseinheit, erfüllt sämtliche Anforderungen an Betriebssicherheit und Unfallschutz!

Eingangsdruck:	2 - 16 bar
Ausgangsdruck:	0,5 - 10 bar
Temp. Bereich:	max. 60 °C
Medien:	Druckluft
Dichtmaterial:	NBR
Behälter:	Polycarbonat (mit Bajonettverschluss) und Schutzkorb
Federhaube:	POM
Filterelement:	Cellpor (PE) 5 µm
Gehäuse:	Zink-Druckguss
Membrane:	NBR
Ablassventil:	halbautomatisch
Durchflusswertmessung:	bei P1 = 8 bar, P2 = 6 bar und Druckabfall $\Delta p = 1$ bar
Weitere Angaben:	siehe Datenblätter der einzelnen Komponenten (auf Anfrage)
Anschl. Entlüft. Kugelhahn:	Schalldämpfer

Bestellhinweise: Vorhängeschloss nicht im Preis inbegriffen. Bitte separat bestellen. Zubehör und Ersatzteile finden Sie bei den einzelnen Komponenten: Kugelhahn, Anfahrventil, Druckregler, Filterregler, Wartungseinheit 2-tlg.

Bezeichnung	Gewinde	Durchfluss L/min	A mm	B	C mm	Kondensatablass
K-07 25 15 17	G 1/4	1000	219,1	182,8 mm	94,0	halbautomatisch
K-07 25 15 18	G 1/2	3550	269,3	266,8 mm	122,0	halbautomatisch
K-07 25 15 19	G 1	9800	410,8	382,8 mm	157,0	halbautomatisch

Web: <http://cat.hansa-flex.com/de/KWTSTSAFETYBKRSCHAAN2TMULTI>

K-DRG MULTIFIX

Druckregler

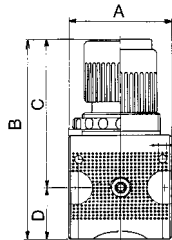

Vordruckunabhängiger, rücksteuerbarer Membrandruckregler mit Sekundärentlüftung. Die Druckeinstellung kann durch Eindrücken des Handrads arretiert werden.

Eingangsdruck:	max. 16 bar
Medientemperatur:	max. 60 °C
Umgebungstemperatur:	max. 60 °C
Dichtmaterial:	NBR
Federhaube:	POM-Messing
Gehäuse:	Zink-Druckguss, Alu bei Ausführung G1
Durchflusswertmessung:	bei P1 = 8 bar, P2 = 6 bar und Druckabfall $\Delta p = 1$ bar

Hinweis: Weitere Angaben auf Anfrage.

Bestellhinweise: Druckregler abschließbar K-07250008 und K-07250012. Druckregler abschließbar K-07250016 und K-07250020. Druckregler abschließbar K-07250024. Preise auf Anfrage

Bezeichnung	Gewinde	Regelbereich	Durchfluss L/min	A mm	B	C mm	D mm	DN	Baugröße
K-07 25 00 10	G 1/4	0,1 - 3 bar	1500	47,8	94,8 mm	67,0	27,8	6	1
K-07 25 00 11	G 1/4	0,2 - 6 bar	1500	47,8	94,8 mm	67,0	27,8	6	1
K-07 25 00 08	G 1/4	0,5 - 10 bar	1500	47,8	94,8 mm	67,0	27,8	6	1
K-07 25 00 09	G 1/4	0,5 - 16 bar	1500	47,8	94,8 mm	67,0	27,8	6	1
K-07 25 00 14	G 3/8	0,1 - 3 bar	1500	47,8	94,8 mm	67,0	27,8	10	1
K-07 25 00 15	G 3/8	0,2 - 6 bar	1500	47,8	94,8 mm	67,0	27,8	10	1
K-07 25 00 12	G 3/8	0,5 - 10 bar	1500	47,8	94,8 mm	67,0	27,8	10	1
K-07 25 00 13	G 3/8	0,5 - 16 bar	1500	47,8	94,8 mm	67,0	27,8	10	1
K-07 25 00 18	G 1/2	0,1 - 3 bar	6000	68,8	134,1 mm	99,0	35,1	15	2
K-07 25 00 19	G 1/2	0,2 - 6 bar	6000	68,8	134,1 mm	99,0	35,1	15	2
K-07 25 00 16	G 1/2	0,5 - 10 bar	6000	68,8	134,1 mm	99,0	35,1	15	2
K-07 25 00 17	G 1/2	0,5 - 16 bar	6000	68,8	134,1 mm	99,0	35,1	15	2
K-07 25 00 22	G 3/4	0,1 - 3 bar	6000	68,8	134,1 mm	99,0	35,1	20	2
K-07 25 00 23	G 3/4	0,2 - 6 bar	6000	68,8	134,1 mm	99,0	35,1	20	2
K-07 25 00 20	G 3/4	0,5 - 10 bar	6000	68,8	134,1 mm	99,0	35,1	20	2



(Fortsetzung)

K-DRG MULTIFIX

Druckregler

Bezeichnung	Gewinde	Regelbereich	Durchfluss L/min	A mm	B	C mm	D mm	DN	Baugröße
K-07 25 00 21	G 3/4	0,5 - 16 bar	6000	68,8	134,1 mm	99,0	35,1	20	2
K-07 25 00 25	G 1	0,1 - 3 bar	12500	100,0	179,5 mm	128,0	51,5	25	3
K-07 25 00 26	G 1	0,2 - 6 bar	12500	100,0	179,5 mm	128,0	51,5	25	3
K-07 25 00 24	G 1	0,5 - 10 bar	12500	100,0	179,5 mm	128,0	51,5	25	3
K-07 25 19 55	G 1	0,5 - 16 bar	12500	100,0	179,5 mm	128,0	51,5	25	3



Web: <http://cat.hansa-flex.com/de/KDRGMULTIFIX>

Ersatzteile:

K-HALTERBAUSATZ - Halterbausatz

K-SCHALTAFELMUTTER - Schalttafelmutter

K-HALTERBAUSATZ MULTIFIX - Halterbausatz »multifix«

K-KOPPELPAKET MEHR - Koppelpaket f. mehr. Komponenten

K-KOPPELPAKET SCHMA - Koppelpaket f. schma. Ausführung

K-VERSCHLEI-SATZ - Verschleißteilesatz

K-DRG DRVS MULTIFIX

Druckregler mit durchgehender Druckversorgung

Anreihbare Membrandruckregler mit Sekundärentlüftung. Die Druckeinstellung kann durch Eindrücken des Handrads arretiert werden. Durch Verblockung von mindestens zwei oder mehreren Reglern können über eine Zuluftzuführung mehrere Arbeitsluftkreise mit verschiedenen Ausgangsdrücken versorgt werden.

Eingangsdruck: max. 16 bar

Medientemperatur: max. 60 °C

Umgebungstemperatur: max. 60 °C

Dichtmaterial: NBR

Federhaube: POM-Messing

Gehäuse: Zink-Druckguss

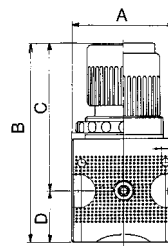
Durchflusswertmessung: bei P1 = 8 bar, P2 = 6 bar und Druckabfall $\Delta p = 1$ bar

Hinweis: Weitere Angaben auf Anfrage.

Bestellhinweise: Der Anschluss für den Ausgangsdruck (P2) befindet sich rückseitig! K-07250031: G 1/4, K-07250034: G 1/2. Druckregler abschließbar K-07250030 auf Anfrage erhältlich.

Bezeichnung	Gewinde	Regelbereich	Durchfluss L/min	A mm	B	C mm	D mm	DN	Baugröße
K-07 25 00 31	G 1/4	0,1 - 3 bar	2000	47,8	94,8 mm	67,0	27,8	6	1
K-07 25 00 32	G 1/4	0,2 - 6 bar	2000	47,8	94,8 mm	67,0	27,8	6	1
K-07 25 00 30	G 1/4	0,5 - 10 bar	2000	47,8	94,8 mm	67,0	27,8	6	1
K-07 25 00 34	G 1/2	0,1 - 3 bar	5500	68,8	134,1 mm	99,0	35,1	15	2
K-07 25 00 35	G 1/2	0,2 - 6 bar	5500	68,8	134,1 mm	99,0	35,1	15	2
K-07 25 00 33	G 1/2	0,5 - 10 bar	5500	68,8	134,1 mm	99,0	35,1	15	2



Web: <http://cat.hansa-flex.com/de/KDRGDRVSMULTIFIX>

Ersatzteile:

K-HALTERBAUSATZ - Halterbausatz

K-SCHALTAFELMUTTER - Schalttafelmutter

K-HALTERBAUSATZ MULTIFIX - Halterbausatz »multifix«

K-KOPPELPAKET MEHR - Koppelpaket f. mehr. Komponenten

K-KOPPELPAKET SCHMA - Koppelpaket f. schma. Ausführung

K-VERSCHLEI-SATZ - Verschleißteilesatz

K-PRAEZI DRUCKREGLER MULTIFIX

Präzisionsdruckregler

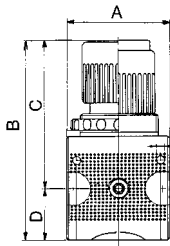

Vordruckunabhängiger Membrandruckregler mit Sekundärentlüftung und sehr großem Durchfluss. Die Druckeinstellung kann durch Eindrücken des Handrads arretiert werden.

- Eingangsdruck:** max. 16 bar
- Medientemperatur:** max. 60 °C
- Umgebungstemperatur:** max. 60 °C
- Dichtmaterial:** NBR
- Federhaube:** POM-Messing
- Gehäuse:** Zink-Druckguss
- Eigenluftverbrauch:** 2,6 l/min, abhängig vom Sekundärdruck
- Durchflusswertmessung:** bei P1 = 8 bar, P2 = 6 bar und Druckabfall $\Delta p = 1$ bar

Hinweis: Weitere Angaben auf Anfrage.

Bestellhinweise: Präzisionsdruckregler abschließbar auf Anfrage erhältlich

Bezeichnung	Gewinde	Regelbereich	Durchfluss L/min	A mm	B	C mm	D mm	DN	Baugröße
K-07 25 00 37	G 1/4	0,1 - 3 bar	1500	47,8	94,8 mm	67,0	27,8	6	1
K-07 25 00 38	G 1/4	0,2 - 6 bar	1500	47,8	94,8 mm	67,0	27,8	6	1
K-07 25 00 36	G 1/4	0,5 - 10 bar	1500	47,8	94,8 mm	67,0	27,8	6	1
K-07 25 00 40	G 1/2	0,1 - 3 bar	6000	68,8	134,1 mm	99,0	35,1	15	2
K-07 25 00 41	G 1/2	0,2 - 6 bar	6000	68,8	134,1 mm	99,0	35,1	15	2
K-07 25 00 39	G 1/2	0,5 - 10 bar	6000	68,8	134,1 mm	99,0	35,1	15	2



Web: <http://cat.hansa-flex.com/de/KPRAEZIDRUCKREGLERMULTIFIX>

Ersatzteile:

- K-HALTERBAUSATZ - Halterbausatz
- K-SCHALTTFELMUTTER - Schalttafelmutter
- K-HALTERBAUSATZ MULTIFIX - Halterbausatz »multifix«
- K-KOPPELPAKET MEHR - Koppelpaket f. mehr. Komponenten
- K-KOPPELPAKET SCHMA - Koppelpaket f. schma. Ausführung
- K-VERSCHLEI-SATZ - Verschleißteilesatz

K-DRG PNEU FERGEST MULTIFIX

Druckregler pneumatisch ferngesteuert

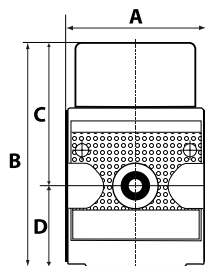

Pneumatisch ferngesteuerter Membrandruckregler mit Sekundärentlüftung. Die Druckeinstellung erfolgt über einen Pilotdruckregler (Übersetzungsverhältnis 1:1). Als Pilotdruckregler können ein normaler Standarddruckregler oder ein Präzisionsdruckregler eingesetzt werden.

- Eingangsdruck:** max. 16 bar
- Ausgangsdruck:** entspricht dem am Pilotregler eingestellten Druck
- Medientemperatur:** max. 60 °C
- Umgebungstemperatur:** max. 60 °C
- Dichtmaterial:** NBR
- Gehäuse:** Zink-Druckguss, Alu bei Ausführung G1
- Durchflusswertmessung:** bei P1 = 8 bar, P2 = 6 bar und Druckabfall $\Delta p = 1$ bar
- Anschluss Steuerluft:** G 1/8

Hinweis: Weitere Angaben auf Anfrage.

Bezeichnung	Schaltbild	Gewinde	Durchfluss L/min	A mm	B	C mm	D mm
K-07 25 19 56		G 1/4	1800	48,0	75,0 mm	48,0	27,0
K-07 25 19 57		G 1/2	4800	69,0	94,0 mm	59,0	35,0



K-DRG PNEU FERNGEST MULTIFIX

Druckregler pneumatisch ferngesteuert

Bezeichnung	Schaltbild	Gewinde	Durchfluss L/min	A mm	B mm	C mm	D mm
K-07 25 19 58		G 1	12500	100,0	112,0 mm	60,0	52,0

Einsatzbeispiel Variante 1
mit Pilotregler
Application example 1
with pilot pressure regulator

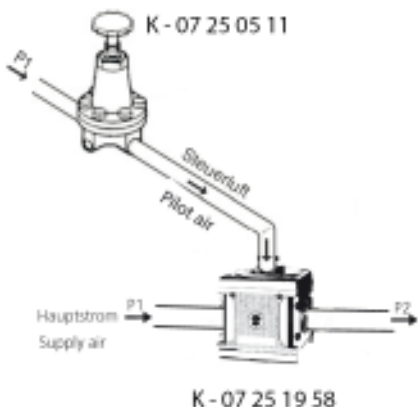

Einsatzbeispiel Variante 2
mit Pilotregler mit Feedback-Signal
Application example 2
with pilot pressure regulator with feedback-signal

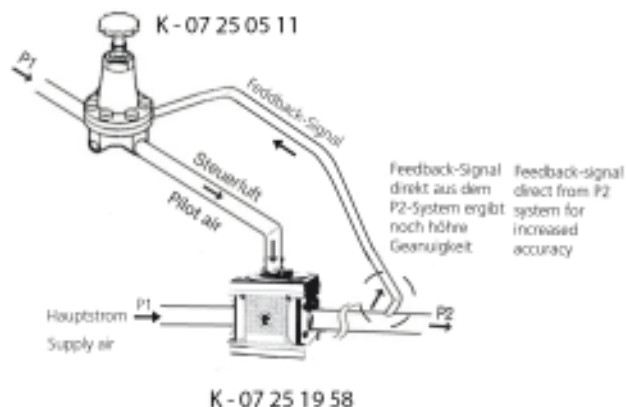

Web: <http://cat.hansa-flex.com/de/KDRGPNEUFERNGESTMULTIFIX>

- Ersatzteile:**
K-HALTERBAUSATZ MULTIFIX - Halterbausatz »multifix«
K-KOPPELPAKET MEHR - Koppelpaket f. mehr. Komponenten
K-VERSCHLEI-SATZ MULTIFIX - Verschleißteilsätze »multifix«

K-FI REGL PC-BEHAEL MANO MULTIFIX

Filterregler mit Polycarbonatbehälter und Manometer

Vordruckunabhängiger, rücksteuerbarer Membrandruckregler mit Sekundärentlüftung in Kombination mit einem Zentrifugalabscheider. Die Druckeinstellung kann durch Eindrücken des Handrads arretiert werden.

- Eingangsdruk:** max. 16 bar (Polycarbonatbehälter), max. 20 bar (Metallbehälter)
Medientemperatur: max. 60 °C
Umgebungstemperatur: max. 60 °C
Porenweite im Filterelement: 5 µm (40 µm C 55)
Dichtmaterial: NBR
Federhaube: POM-Messing
Gehäuse: Zink-Druckguss, Alu bei Ausführung G1
Ablassventil: halbautomatisch
Durchflusswertmessung: bei P1 = 8 bar, P2 = 6 bar und Druckabfall Δp = 1 bar

Hinweis: Weitere Angaben auf Anfrage.

Bestellhinweise: Filterregler mit Schutzkorb und Metallbehälter sind auch in den Regelbereichen 0,1 - 3 bar, 0,2 - 6 bar und 0,5 - 16 bar erhältlich. Bitte anfragen. Filterregler abschließbar auf Anfrage erhältlich.

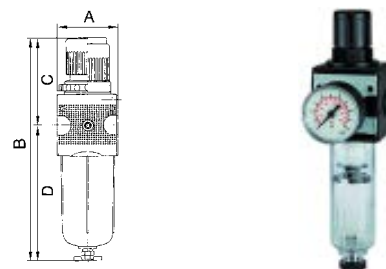

Bezeichnung	Gewinde	Regelbereich	Durchfluss L/min	A mm	B mm	C mm	D mm	DN	Baugröße
K-07 25 00 70	G 1/4	0,1 - 3 bar	1500	47,8	192,1 mm	67,0	125,1	6	1
K-07 25 19 40	G 1/4	0,2 - 6 bar	1500	47,8	192,1 mm	67,0	125,1	6	
K-07 25 00 69	G 1/4	0,5 - 10 bar	1500	47,8	192,1 mm	67,0	125,1	6	1
K-07 25 19 39	G 1/4	0,5 - 16 bar	1500	47,8	192,1 mm	67,0	125,1	6	
K-07 25 00 74	G 3/8	0,1 - 3 bar	1500	47,8	192,1 mm	67,0	125,1	10	1
K-07 25 19 42	G 3/8	0,2 - 6 bar	1500	47,8	192,1 mm	67,0	125,1	10	
K-07 25 00 73	G 3/8	0,5 - 10 bar	1500	47,8	192,1 mm	67,0	125,1	10	1
K-07 25 19 41	G 3/8	0,5 - 16 bar	1500	47,8	192,1 mm	67,0	125,1	10	
K-07 25 00 78	G 1/2	0,1 - 3 bar	3500	68,8	246,3 mm	99,0	147,3	15	2
K-07 25 19 44	G 1/2	0,2 - 6 bar	3500	68,8	246,3 mm	99,0	147,3	15	

K-FI REGL PC-BEHAEL MANO MULTIFIX

(Fortsetzung)

Filterregler mit Polycarbonatbehälter und Manometer

Bezeichnung	Gewinde	Regelbereich	Durchfluss L/min	A mm	B mm	C mm	D mm	DN	Baugröße
K-07 25 00 77	G 1/2	0,5 - 10 bar	3500	68,8	246,3 mm	99,0	147,3	15	2
K-07 25 19 43	G 1/2	0,5 - 16 bar	3500	68,8	246,3 mm	99,0	147,3	15	
K-07 25 00 82	G 3/4	0,1 - 3 bar	3500	68,8	246,3 mm	99,0	147,3	20	2
K-07 25 19 46	G 3/4	0,2 - 6 bar	3500	68,8	246,3 mm	99,0	147,3	20	
K-07 25 00 81	G 3/4	0,5 - 10 bar	3500	68,8	246,3 mm	99,0	147,3	20	2
K-07 25 19 45	G 3/4	0,5 - 16 bar	3500	68,8	246,3 mm	99,0	147,3	20	
K-07 25 00 86	G 1	0,1 - 3 bar	12000	100,0	381,8 mm	128,0	253,8	25	3
K-07 25 19 48	G 1	0,2 - 6 bar	12000	100,0	381,8 mm	128,0	253,8	25	
K-07 25 00 85	G 1	0,5 - 10 bar	12000	100,0	381,8 mm	128,0	253,8	25	3
K-07 25 19 47	G 1	0,5 - 16 bar	12000	100,0	381,8 mm	128,0	253,8	25	



Web: <http://cat.hansa-flex.com/de/KFIREGLPCBEHAELMANOMULTIFIX>

Ersatzteile:

- K-HALTERBAUSATZ - Halterbausatz
- K-SCHALTAFELMUTTER - Schalttafelmutter
- K-HALTERBAUSATZ MULTIFIX - Halterbausatz »multifix«
- K-KOPPELPAKET MEHR - Koppelpaket f. mehr. Komponenten
- K-KOPPELPAKET SCHMA - Koppelpaket f. schma. Ausführung
- K-METALLBEHAELTER OELER MULTIFIX - Metallbehälter »multifix« Öler
- K-PC-BEHAELTER FILTER MULTIFIX - Polycarbonatbehälter Filter
- K-SCHUTZKORB G - Schutzkorb G
- K-VERSCHLEI-SATZ - Verschleißsteilesatz
- K-FILTERELEMENT - Filterelement
- K-AUTOMAT ABLASSVENTIL - Automatisches Ablassventil

K-FI REGL PC-BEHAEL S MANO MULTIFIX

Filterregler mit Polycarbonatbehälter, Schutzkorb und Manometer

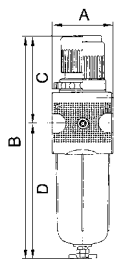

Vordruckunabhängiger, rücksteuerbarer Membrandruckregler mit Sekundärentlüftung in Kombination mit einem Zentrifugalabscheider. Die Druckeinstellung kann durch Eindrücken des Handrads arretiert werden.

Eingangsdruck: max. 16 bar (Polycarbonatbehälter), max. 20 bar (Metallbehälter)

Medientemperatur: max. 60 °C

Umgebungstemperatur: max. 60 °C

Porenweite im Filterelement: 5 µm (40 µm C 55)

Dichtmaterial: NBR

Federhaube: POM-Messing

Gehäuse: Zink-Druckguss, Alu bei Ausführung G1

Ablassventil: halbautomatisch

Durchflusswertmessung: bei P1 = 8 bar, P2 = 6 bar und Druckabfall $\Delta p = 1$ bar

Hinweis: Weitere Angaben auf Anfrage.

Bestellhinweise: Filterregler mit Schutzkorb und Metallbehälter sind auch in den Regelbereichen 0,1 - 3 bar, 0,2 - 6 bar und 0,5 - 16 bar erhältlich. Bitte anfragen. Filterregler abschließbar auf Anfrage erhältlich.

Bezeichnung	Gewinde	Regelbereich	Durchfluss L/min	A mm	B mm	C mm	D mm	DN	Baugröße
K-07 25 00 67	G 1/4	0,5 - 10 bar	1500	47,8	192,1 mm	67,0	125,1	6	1
K-07 25 00 71	G 3/8	0,5 - 10 bar	1500	47,8	192,1 mm	67,0	125,1	10	1
K-07 25 00 75	G 1/2	0,5 - 10 bar	3500	68,8	246,3 mm	99,0	147,3	15	2



(Fortsetzung)

K-FI REGL PC-BEHÄEL S MANO MULTIFIX

Filterregler mit Polycarbonatbehälter, Schutzkorb und Manometer

Bezeichnung	Gewinde	Regelbereich	Durchfluss L/min	A mm	B	C mm	D mm	DN	Baugröße
K-07 25 00 79	G 3/4	0,5 - 10 bar	3500	68,8	246,3 mm	99,0	147,3	20	2
K-07 25 00 83	G 1	0,5 - 10 bar	12000	100,0	381,8 mm	128,0	253,8	25	3



Web: <http://cat.hansa-flex.com/de/KFIREGLPCBEHAELSMANOMULTIFIX>

Ersatzteile:

- K-HALTERBAUSATZ - Halterbausatz
- K-SCHALTAFELMUTTER - Schalttafelmutter
- K-HALTERBAUSATZ MULTIFIX - Halterbausatz »multifix«
- K-KOPPELPAKET MEHR - Koppelpaket f. mehr. Komponenten
- K-KOPPELPAKET SCHMA - Koppelpaket f. schma. Ausführung
- K-METALLBEHÄELTER OELER MULTIFIX - Metallbehälter »multifix« Öler
- K-PC-BEHÄELTER FILTER MULTIFIX - Polycarbonatbehälter Filter
- K-SCHUTZKORB G - Schutzkorb G
- K-VERSCHLEI-SATZ - Verschleißsteilesatz
- K-FILTERELEMENT - Filterelement
- K-AUTOMAT ABLASSVENTIL - Automatisches Ablassventil

K-FI REGL METALLBEHÄEL S MANO MULTIF

Filterregler mit Metallbehälter und Sichtrohr, inkl. Manometer

Vordruckunabhängiger, rücksteuerbarer Membrandruckregler mit Sekundärentlüftung in Kombination mit einem Zentrifugalabscheider. Die Druckeinstellung kann durch Eindrücken des Handrads arretiert werden.

- Eingangsdruck:** max. 16 bar (Polycarbonatbehälter), max. 20 bar (Metallbehälter)
- Medientemperatur:** max. 60 °C
- Umgebungstemperatur:** max. 60 °C
- Porenweite im Filterelement:** 5 µm (40 µm C 55)
- Dichtmaterial:** NBR
- Federhaube:** POM-Messing
- Gehäuse:** Zink-Druckguss, Alu bei Ausführung G1
- Ablassventil:** halbautomatisch
- Durchflusswertmessung:** bei P1 = 8 bar, P2 = 6 bar und Druckabfall Δp = 1 bar

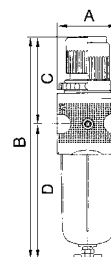

Hinweis: Weitere Angaben auf Anfrage.

Bestellhinweise: Filterregler mit Schutzkorb und Metallbehälter sind auch in den Regelbereichen 0,1 - 3 bar, 0,2 - 6 bar und 0,5 - 16 bar erhältlich. Bitte anfragen. Filterregler abschließbar auf Anfrage erhältlich.

Bezeichnung	Gewinde	Regelbereich	Durchfluss L/min	A mm	B	C mm	D mm	DN	Baugröße
K-07 25 00 68	G 1/4	0,5 - 10 bar	1500	47,8	192,0 mm	67,0	125,5	6	1
K-07 25 00 72	G 3/8	0,5 - 10 bar	1500	47,8	192,0 mm	67,0	125,5	10	1
K-07 25 00 76	G 1/2	0,5 - 10 bar	3500	68,8	246,0 mm	99,0	149,2	15	2



K-FI REGL METALLBEHAE S MANO MULTIF

(Fortsetzung)

Filterregler mit Metallbehälter und Sichtrohr, inkl. Manometer

Bezeichnung	Gewinde	Regelbereich	Durchfluss L/min	A mm	B	C mm	D mm	DN	Baugröße
K-07 25 00 80	G 3/4	0,5 - 10 bar	3500	68,8	246,0 mm	99,0	149,2	20	2
K-07 25 00 84	G 1	0,5 - 10 bar	12000	100,0	385,0 mm	128,0	255,7	25	3

Web: <http://cat.hansa-flex.com/de/KFIREGLMETALLBEHAESMANOMULTIF>**Ersatzteile:**

- K-HALTERBAUSATZ - Halterbausatz
- K-SCHALTAFELMUTTER - Schalttafelmutter
- K-HALTERBAUSATZ MULTIFIX - Halterbausatz »multifix«
- K-KOPPELPAKET MEHR - Koppelpaket f. mehr. Komponenten
- K-KOPPELPAKET SCHMA - Koppelpaket f. schma. Ausführung
- K-METALLBEHAELTER OELER MULTIFIX - Metallbehälter »multifix« Öler
- K-PC-BEHAELTER FILTER MULTIFIX - Polycarbonatbehälter Filter
- K-SCHUTZKORB G - Schutzkorb G
- K-VERSCHLEI-SATZ - Verschleißsteilesatz
- K-FILTERELEMENT - Filterelement
- K-AUTOMAT ABLASSVENTIL - Automatisches Ablassventil

K-FI PC-BEHAELTER MULTIFIX

Filter mit Polycarbonatbehälter

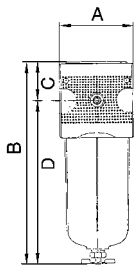

Zentrifugalabscheider mit Sinter-Filterelement.

- Eingangsdruck:** max. 16 bar (Polycarbonatbehälter), max. 20 bar (Metallbehälter)
- Medientemperatur:** max. 60 °C
- Umgebungstemperatur:** max. 60 °C
- Porenweite im Filterelement:** 5 µm (BG 1 / BG 2), 40 µm (BG 3)
- Gehäuse:** Zink-Druckguss, Alu bei Ausführung G1
- Ablassventil:** halbautomatisch
- Durchflusswertmessung:** bei P1 = 6 bar und Druckabfall $\Delta p = 1$ bar

Hinweis: Weitere Angaben auf Anfrage.

Bezeichnung	Gewinde	Durchfluss L/min	A mm	B	C mm	D mm	DN	Baugröße
K-07 25 00 46	G 1/4	2100	47,8	152,1 mm	27,0	125,1	6	1
K-07 25 00 49	G 3/8	2100	47,8	152,1 mm	27,0	125,1	10	1
K-07 25 00 52	G 1/2	4000	68,8	181,8 mm	34,5	147,3	15	2
K-07 25 00 55	G 3/4	4000	68,8	181,8 mm	34,5	147,3	20	2
K-07 25 00 58	G 1	8000	100,0	305,8 mm	52,0	253,8	25	3

Web: <http://cat.hansa-flex.com/de/KFIPPCBEHAELTERMULTIFIX>**Ersatzteile:**

- K-HALTERBAUSATZ MULTIFIX - Halterbausatz »multifix«
- K-KOPPELPAKET MEHR - Koppelpaket f. mehr. Komponenten
- K-KOPPELPAKET SCHMA - Koppelpaket f. schma. Ausführung
- K-METALLBEHAELTER OELER MULTIFIX - Metallbehälter »multifix« Öler
- K-PC-BEHAELTER FILTER MULTIFIX - Polycarbonatbehälter Filter
- K-SCHUTZKORB G - Schutzkorb G
- K-FILTERELEMENT - Filterelement
- K-AUTOMAT ABLASSVENTIL - Automatisches Ablassventil

K-FI PC-BEHAELTER SCHUTZK MULTIFIX

Filter mit Polycarbonatbehälter und Schutzkorb

Zentrifugalabscheider mit Sinter-Filterelement.

Eingangsdruck:	max. 16 bar (Polycarbonatbehälter), max. 20 bar (Metallbehälter)
Medientemperatur:	max. 60 °C
Umgebungstemperatur:	max. 60 °C
Porenweite im Filterelement:	5 µm (BG 1 / BG 2), 40 µm (BG 3)
Gehäuse:	Zink-Druckguss, Alu bei Ausführung G1
Ablassventil:	halbautomatisch
Durchflusswertmessung:	bei P1 = 6 bar und Druckabfall $\Delta p = 1$ bar

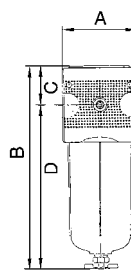
**Hinweis:** Weitere Angaben auf Anfrage.

Bezeichnung	Gewinde	Durchfluss L/min	A mm	B	C mm	D mm	DN	Baugröße
K- 07 25 00 48	G 1/4	2100	47,8	152,1 mm	27,0	125,1	6	1
K- 07 25 00 51	G 3/8	2100	47,8	152,1 mm	27,0	125,1	10	1
K- 07 25 00 54	G 1/2	4000	68,8	181,8 mm	34,5	147,3	15	2
K- 07 25 00 57	G 3/4	4000	68,8	181,8 mm	34,5	147,3	20	2
K- 07 25 00 60	G 1	8000	100,0	305,8 mm	52,0	253,8	25	3

**Web:** <http://cat.hansa-flex.com/de/KFIPCBEAELTERSCHUTZKMULTIFIX>**Ersatzteile:**

- K-HALTERBAUSATZ MULTIFIX - Halterbausatz »multifix«
- K-KOPPELPAKET MEHR - Koppelpaket f. mehr. Komponenten
- K-KOPPELPAKET SCHMA - Koppelpaket f. schma. Ausführung
- K-METALLBEHAELTER OELER MULTIFIX - Metallbehälter »multifix« Öler
- K-PC-BEHAELTER FILTER MULTIFIX - Polycarbonatbehälter Filter
- K-SCHUTZKORB G - Schutzkorb G
- K-FILTERELEMENT - Filterelement
- K-AUTOMAT ABLASSVENTIL - Automatisches Ablassventil

K-FI METALLBEHAELTER SICHT MULTIFIX

Filter mit Metallbehälter und Sichtrohr

Zentrifugalabscheider mit Sinter-Filterelement.

Eingangsdruck:	max. 16 bar (Polycarbonatbehälter), max. 20 bar (Metallbehälter)
Medientemperatur:	max. 60 °C
Umgebungstemperatur:	max. 60 °C
Porenweite im Filterelement:	5 µm (BG 1 / BG 2), 40 µm (BG 3)
Gehäuse:	Zink-Druckguss, Alu bei Ausführung G1
Ablassventil:	halbautomatisch
Durchflusswertmessung:	bei P1 = 6 bar und Druckabfall $\Delta p = 1$ bar

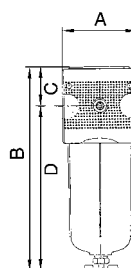
**Hinweis:** Weitere Angaben auf Anfrage.

Bezeichnung	Gewinde	Durchfluss L/min	A mm	B	C mm	D mm	DN	Baugröße
K- 07 25 00 47	G 1/4	2100	47,8	152,5 mm	27,0	125,5	6	1
K- 07 25 00 50	G 3/8	2100	47,8	152,5 mm	27,0	125,5	10	1
K- 07 25 00 53	G 1/2	4000	68,8	183,7 mm	34,5	149,2	15	2



K-FI METALLBEHALTER SICHT MULTIFIX

(Fortsetzung)

Filter mit Metallbehälter und Sichtrohr

Bezeichnung	Gewinde	Durchfluss L/min	A mm	B	C mm	D mm	DN	Baugröße
K-07 25 00 56	G 3/4	4000	68,8	183,7 mm	34,5	149,2	20	2
K-07 25 00 59	G 1	8000	100,0	307,7 mm	52,0	255,7	25	3



Web: <http://cat.hansa-flex.com/de/KFIMETALLBEHALTERSICHTMULTIFIX>

Ersatzteile:

- K-HALTERBAUSATZ MULTIFIX - Halterbausatz »multifix«
- K-KOPPELPAKET MEHR - Koppelpaket f. mehr. Komponenten
- K-KOPPELPAKET SCHMA - Koppelpaket f. schma. Ausführung
- K-METALLBEHALTER OELER MULTIFIX - Metallbehälter »multifix« Öler
- K-PC-BEHALTER FILTER MULTIFIX - Polycarbonatbehälter Filter
- K-SCHUTZKORB G - Schutzkorb G
- K-FILTERELEMENT - Filterelement
- K-AUTOMAT ABLASSVENTIL - Automatisches Ablassventil

K-VORFILTER PC-BEHALTER MULTIFIX

Vorfilter mit Polycarbonatbehälter

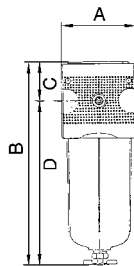

Feinstfilter für hohe Anforderungen an die Reinheit der Druckluft. Für alle Anwendungen, bei denen der Wirkungsgrad von normalen Standardfiltern nicht ausreicht.

- Eingangsdruck:** max. 16 bar
- Medientemperatur:** max. 60 °C
- Umgebungstemperatur:** max. 60 °C
- Filterfeinheit:** 0,30 µm
- Wirkungsgrad:** 99,999 %
- Dichtmaterial:** NBR
- Filtereinsatz:** Papier-POM
- Gehäuse:** Zink-Druckguss
- Ablassventil:** halbautomatisch
- Durchflusswertmessung:** FV bei P1 = 6 bar und $\Delta p = 0,02$ bar

Hinweis: * = Maße mit Adapterplatte! Weitere Angaben auf Anfrage.

Bezeichnung	Gewinde	Durchfluss L/min	A mm	B	C mm	D mm	DN
K-07 25 10 68	G 1/4	160	47,8	152,1 mm	27,0	125,1	6
K-07 25 10 71	G 1/2	500	68,8	180,8 mm (185,8 mm)*	72,0	147,3	15



Web: <http://cat.hansa-flex.com/de/KVORFILTERPCBEHALTERMULTIFIX>

Ersatzteile:

- K-HALTERBAUSATZ MULTIFIX - Halterbausatz »multifix«
- K-KOPPELPAKET MEHR - Koppelpaket f. mehr. Komponenten
- K-KOPPELPAKET SCHMA - Koppelpaket f. schma. Ausführung
- K-AUTOMAT ABLASSVENTIL - Automatisches Ablassventil
- K-PC-BEHALTER FILTER MULTIFIX - Polycarbonatbehälter Filter
- K-METALLBEHALTER OELER MULTIFIX - Metallbehälter »multifix« Öler

K-VORFILTER PC-BEHÄEL SCHUTZ MUTIFI**Vorfilter mit Polycarbonatbehälter und Schutzkorb**

Feinstfilter für hohe Anforderungen an die Reinheit der Druckluft. Für alle Anwendungen, bei denen der Wirkungsgrad von normalen Standardfiltern nicht ausreicht.

Eingangsdruck:	max. 16 bar
Medientemperatur:	max. 60 °C
Umgebungstemperatur:	max. 60 °C
Filterfeinheit:	0,30 µm
Wirkungsgrad:	99,999 %
Dichtmaterial:	NBR
Filtereinsatz:	Papier-POM
Gehäuse:	Zink-Druckguss
Ablassventil:	halbautomatisch
Durchflusswertmessung:	FV bei P1 = 6 bar und $\Delta p = 0,02$ bar

Hinweis: * = Maße mit Adapterplatte! Weitere Angaben auf Anfrage.

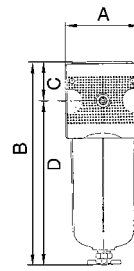

Bezeichnung	Gewinde	Durchfluss L/min	A mm	B	C mm	D mm	DN
K-07 25 10 70	G 1/4	160	47,8	152,1 mm	27,0	125,1	6
K-07 25 10 73	G 1/2	500	68,8	180,8 mm (185,8 mm)*	72,0	147,3	15



Web: <http://cat.hansa-flex.com/de/KVORFILTERPCBEHAELSCHUTZMUTIFI>

Ersatzteile:

- K-HALTERBAUSATZ MULTIFIX - Halterbausatz »multifix«
- K-KOPPELPAKET MEHR - Koppelpaket f. mehr. Komponenten
- K-KOPPELPAKET SCHMA - Koppelpaket f. schma. Ausführung
- K-AUTOMAT ABLASSVENTIL - Automatisches Ablassventil
- K-PC-BEHÄELTER FILTER MULTIFIX - Polycarbonatbehälter Filter
- K-METALLBEHÄELTER OELER MULTIFIX - Metallbehälter »multifix« Öler

K-VORFILTER METALLBEHAEL MULTIFIX

Vorfilter mit Metallbehälter

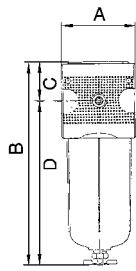

Feinstfilter für hohe Anforderungen an die Reinheit der Druckluft. Für alle Anwendungen, bei denen der Wirkungsgrad von normalen Standardfiltern nicht ausreicht.

Eingangsdruck:	max. 16 bar
Medientemperatur:	max. 60 °C
Umgebungstemperatur:	max. 60 °C
Filterfeinheit:	0,30 µm
Wirkungsgrad:	99.999 %
Dichtmaterial:	NBR
Filtereinsatz:	Papier-POM
Gehäuse:	Zink-Druckguss
Ablassventil:	halbautomatisch
Durchflusswertmessung:	FV bei P1 = 6 bar und $\Delta p = 0,02$ bar

Hinweis: * = Maße mit Adapterplatte! Weitere Angaben auf Anfrage.

Bezeichnung	Gewinde	Durchfluss L/min	A mm	B	C mm	D mm	DN
K-07 25 10 69	G 1/4	160	47,8	152,5 mm	27,0	125,5	6
K-07 25 10 72	G 1/2	500	68,8	182,7 mm (187,7 mm)*	72,0	149,2	15



Web: <http://cat.hansa-flex.com/de/KVORFILTERMETALLBEHAELMULTIFIX>

Ersatzteile:

- K-HALTERBAUSATZ MULTIFIX - Halterbausatz »multifix«
- K-KOPPELPAKET MEHR - Koppelpaket f. mehr. Komponenten
- K-KOPPELPAKET SCHMA - Koppelpaket f. schma. Ausführung
- K-AUTOMAT ABLASSVENTIL - Automatisches Ablassventil
- K-PC-BEHÄLTER FILTER MULTIFIX - Polycarbonatbehälter Filter
- K-METALLBEHÄLTER OELER MULTIFIX - Metallbehälter »multifix« Öler

K-FI MIKRO PC-BEHÄLTER MULTIFIX**Mikrofilter mit Polycarbonatbehälter**

Feinstfilter für hohe Anforderungen an die Reinheit der Druckluft. Für alle Anwendungen, bei denen der Wirkungsgrad von normalen Standardfiltern nicht ausreicht.

Eingangsdruck:	max. 16 bar
Medientemperatur:	max. 60 °C
Umgebungstemperatur:	max. 60 °C
Filterfeinheit:	0,01 µm
Wirkungsgrad:	99,999 %
Dichtmaterial:	NBR
Filtereinsatz:	Borsilikat-POM
Gehäuse:	Zink-Druckguss
Ablassventil:	halbautomatisch
Durchflusswertmessung:	FM bei P1 = 6 bar und $\Delta p = 0,09$ bar

Hinweis: * = Maße mit Adapterplatte! Weitere Angaben auf Anfrage.

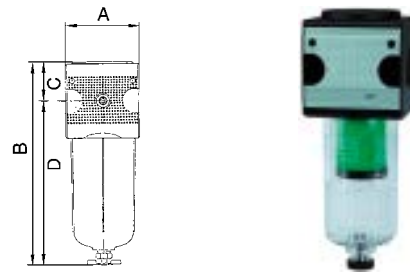

Bezeichnung	Gewinde	Durchfluss L/min	A mm	B	C mm	D mm	DN	Baugröße
K-07 25 10 58	G 1/4	280	47,8	152,1 mm	27,0	125,1	6	1
K-07 25 10 61	G 1/2	720	68,8	180,8 mm (185,8 mm)*	72,0	147,3	15	2



Web: <http://cat.hansa-flex.com/de/KFIMIKROPCBEHAELTERMULTIFIX>

Ersatzteile:

- K-HALTERBAUSATZ MULTIFIX - Halterbausatz »multifix«
- K-KOPPELPAKET MEHR - Koppelpaket f. mehr. Komponenten
- K-KOPPELPAKET SCHMA - Koppelpaket f. schma. Ausführung
- K-AUTOMAT ABLASSVENTIL - Automatisches Ablassventil
- K-PC-BEHÄLTER FILTER MULTIFIX - Polycarbonatbehälter Filter
- K-METALLBEHÄLTER OELER MULTIFIX - Metallbehälter »multifix« Öler

K-FI MIKRO PC-BEHÄLTER SCHU MULTIFIX

Mikrofilter mit Polycarbonatbehälter und Schutzkorb

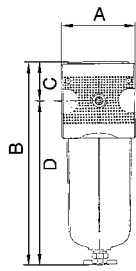

Feinstfilter für hohe Anforderungen an die Reinheit der Druckluft. Für alle Anwendungen, bei denen der Wirkungsgrad von normalen Standardfiltern nicht ausreicht.

Eingangsdruck:	max. 16 bar
Medientemperatur:	max. 60 °C
Umgebungstemperatur:	max. 60 °C
Filterfeinheit:	0,01 µm
Wirkungsgrad:	99.999 %
Dichtmaterial:	NBR
Filtereinsatz:	Borsilikat-POM
Gehäuse:	Zink-Druckguss
Ablassventil:	halbautomatisch
Durchflusswertmessung:	FM bei P1 = 6 bar und $\Delta p = 0,09$ bar

Hinweis: * = Maße mit Adapterplatte! Weitere Angaben auf Anfrage.

Bezeichnung	Gewinde	Durchfluss L/min	A mm	B	C mm	D mm	DN	Baugröße
K-07 25 10 60	G 1/4	280	47,8	152,1 mm	27,0	125,1	6	1
K-07 25 10 63	G 1/2	720	68,8	180,8 mm (185,8 mm)*	72,0	147,3	15	2



Web: <http://cat.hansa-flex.com/de/KFIMIKROPCBEHAELSCHUMULTIFIX>

Ersatzteile:

- K-HALTERBAUSATZ MULTIFIX - Halterbausatz »multifix«
- K-KOPPELPAKET MEHR - Koppelpaket f. mehr. Komponenten
- K-KOPPELPAKET SCHMA - Koppelpaket f. schma. Ausführung
- K-AUTOMAT ABLASSVENTIL - Automatisches Ablassventil
- K-PC-BEHÄLTER FILTER MULTIFIX - Polycarbonatbehälter Filter
- K-METALLBEHÄLTER OELER MULTIFIX - Metallbehälter »multifix« Öler

K-FI MIKRO METALLBEHAELTER MULTIFIX**Mikrofilter mit Metallbehälter**

Feinstfilter für hohe Anforderungen an die Reinheit der Druckluft. Für alle Anwendungen, bei denen der Wirkungsgrad von normalen Standardfiltern nicht ausreicht.

Eingangsdruck:	max. 16 bar
Medientemperatur:	max. 60 °C
Umgebungstemperatur:	max. 60 °C
Filterfeinheit:	0,01 µm
Wirkungsgrad:	99,999 %
Dichtmaterial:	NBR
Filtereinsatz:	Borsilikat-POM
Gehäuse:	Zink-Druckguss
Ablassventil:	halbautomatisch
Durchflusswertmessung:	FM bei P1 = 6 bar und $\Delta p = 0,09$ bar

Hinweis: * = Maße mit Adapterplatte! Weitere Angaben auf Anfrage.

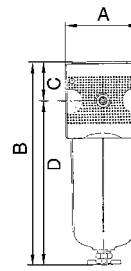

Bezeichnung	Gewinde	Durchfluss L/min	A mm	B	C mm	D mm	DN	Baugröße
K-07 25 10 59	G 1/4	280	47,8	152,5 mm	27,0	125,5	6	1
K-07 25 10 62	G 1/2	720	68,8	182,7 mm (187,7 mm)*	72,0	149,2	15	2



Web: <http://cat.hansa-flex.com/de/KFIMIKROMETALLBEHAELTERMULTIFIX>

Ersatzteile:

- K-HALTERBAUSATZ MULTIFIX - Halterbausatz »multifix«
- K-KOPPELPAKET MEHR - Koppelpaket f. mehr. Komponenten
- K-KOPPELPAKET SCHMA - Koppelpaket f. schma. Ausführung
- K-AUTOMAT ABLASSVENTIL - Automatisches Ablassventil
- K-PC-BEHAELTER FILTER MULTIFIX - Polycarbonatbehälter Filter
- K-METALLBEHAELTER OELER MULTIFIX - Metallbehälter »multifix« Öler

K-FI AK KOH POLYCARBONATBE MULTIFIX

Aktivkohlefilter mit Polycarbonatbehälter

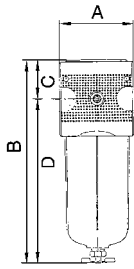

Feinstfilter für hohe Anforderungen an die Reinheit der Druckluft. Für alle Anwendungen, bei denen der Wirkungsgrad von normalen Standardfiltern nicht ausreicht.

Eingangsdruck:	max. 16 bar
Medientemperatur:	max. 60 °C
Umgebungstemperatur:	max. 60 °C
Dichtmaterial:	NBR
Filtereinsatz:	Aktivkohle-POM
Gehäuse:	Zink-Druckguss
Ablassventil:	halbautomatisch
Restölgehalt:	0,005 mg/m ³
Durchflusswertmessung:	FA bei P ₁ = 6 bar und Δp = 0,2 bar

Hinweis: Weitere Angaben auf Anfrage.

Bezeichnung	Gewinde	Durchfluss L/min	A mm	B	C mm	D mm	DN	Baugröße
K-07 25 10 48	G 1/4	380	47,8	136,8 mm	27,0	109,8	6	1
K-07 25 10 51	G 1/2	1500	68,8	166,6 mm	34,5	132,1	15	2



Web: <http://cat.hansa-flex.com/de/KFIAKKOHPOLYCARBONATBEMULTIFIX>

Ersatzteile:

- K-HALTERBAUSATZ MULTIFIX - Halterbausatz »multifix«
- K-KOPPELPAKET MEHR - Koppelpaket f. mehr. Komponenten
- K-KOPPELPAKET SCHMA - Koppelpaket f. schma. Ausführung
- K-PC-BEHAELTER FILTER MULTIFIX - Polycarbonatbehälter Filter
- K-METALLBEHAELTER OELER MULTIFIX - Metallbehälter »multifix« Öler

K-FI AK KOH PC-BEHAEL S MULTIFIX

Aktivkohlefilter mit Polycarbonatbehälter und Schutzkorb

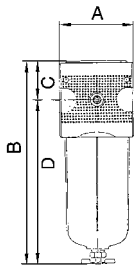

Feinstfilter für hohe Anforderungen an die Reinheit der Druckluft. Für alle Anwendungen, bei denen der Wirkungsgrad von normalen Standardfiltern nicht ausreicht.

Eingangsdruck:	max. 16 bar
Medientemperatur:	max. 60 °C
Umgebungstemperatur:	max. 60 °C
Dichtmaterial:	NBR
Filtereinsatz:	Aktivkohle-POM
Gehäuse:	Zink-Druckguss
Ablassventil:	halbautomatisch
Restölgehalt:	0,005 mg/m ³
Durchflusswertmessung:	FA bei P ₁ = 6 bar und Δp = 0,2 bar

Hinweis: Weitere Angaben auf Anfrage.

Bezeichnung	Gewinde	Durchfluss L/min	A mm	B	C mm	D mm	DN	Baugröße
K-07 25 10 50	G 1/4	380	47,8	136,8 mm	27,0	109,8	6	1
K-07 25 10 53	G 1/2	1500	68,8	167,0 mm	34,5	132,5	15	2



Web: <http://cat.hansa-flex.com/de/KFIAKKOHPCEHAELSMULTIFIX>

Ersatzteile:

- K-HALTERBAUSATZ MULTIFIX - Halterbausatz »multifix«
- K-KOPPELPAKET MEHR - Koppelpaket f. mehr. Komponenten
- K-KOPPELPAKET SCHMA - Koppelpaket f. schma. Ausführung
- K-PC-BEHAELTER FILTER MULTIFIX - Polycarbonatbehälter Filter
- K-METALLBEHAELTER OELER MULTIFIX - Metallbehälter »multifix« Öler

K-FI AK KOH METALLBEHAEL MULTIFIX**Aktivkohlefilter mit Metallbehälter**

Feinstfilter für hohe Anforderungen an die Reinheit der Druckluft. Für alle Anwendungen, bei denen der Wirkungsgrad von normalen Standardfiltern nicht ausreicht.

Eingangsdruck:	max. 16 bar
Medientemperatur:	max. 60 °C
Umgebungstemperatur:	max. 60 °C
Dichtmaterial:	NBR
Filtereinsatz:	Aktivkohle-POM
Gehäuse:	Zink-Druckguss
Ablassventil:	halbautomatisch
Restölgehalt:	0,005 mg/m ³
Durchflusswertmessung:	FA bei P ₁ = 6 bar und Δp = 0,2 bar

Hinweis: Weitere Angaben auf Anfrage.

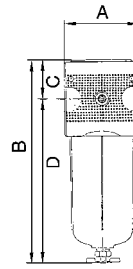

Bezeichnung	Gewinde	Durchfluss L/min	A mm	B	C mm	D mm	DN	Baugröße
K-07 25 10 49	G 1/4	380	47,8	137,0 mm	27,0	110,0	6	1
K-07 25 10 52	G 1/2	1500	68,8	168,2 mm	34,5	133,7	15	2



Web: <http://cat.hansa-flex.com/de/KFIKKOHEMETALLBEHAELMULTIFIX>

Ersatzteile:

- K-HALTERBAUSATZ MULTIFIX - Halterbausatz »multifix«
- K-KOPPELPAKET MEHR - Koppelpaket f. mehr. Komponenten
- K-KOPPELPAKET SCHMA - Koppelpaket f. schma. Ausführung
- K-PC-BEHAELTER FILTER MULTIFIX - Polycarbonatbehälter Filter
- K-METALLBEHAELTER OELER MULTIFIX - Metallbehälter »multifix« Öler

K-NEBELOELER PC-BEHAELTER MULTIFIX**Nebelöler mit Polycarbonatbehälter**

Proportionalöler, Öleinfüllung unter Druck ist möglich.

Eingangsdruck:	max. 16 bar (Polycarbonatbehälter), max. 20 bar (Metallbehälter)
Medientemperatur:	max. 60 °C
Umgebungstemperatur:	max. 60 °C
Dichtmaterial:	NBR
Gehäuse:	Zink-Druckguss, Alu bei Ausführung G1
Tropfaufsatz:	PA (Polycarbonatbehälter), Zink-Glas-NBR (Metallbehälter)
Ablassventil:	manuell
Ölsorte:	CL 32 nach DIN 51517 - ISO VG 32
Durchflusswertmessung:	bei P ₁ = 6 bar und Druckabfall Δp = 1 bar

Hinweis: Weitere Angaben auf Anfrage.

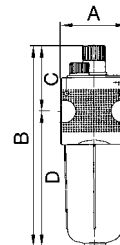

Bezeichnung	Gewinde	Durchfluss L/min	A mm	B	C mm	D mm	DN	Baugröße
K-07 25 00 91	G 1/4	1900	47,8	167,8 mm	58,0	109,8	6	1
K-07 25 00 94	G 3/8	1900	47,8	167,8 mm	58,0	109,8	10	1
K-07 25 00 97	G 1/2	5000	68,8	198,2 mm	66,1	132,1	15	2



K-NEBELOELER PC-BEHAELTER MULTIFIX

(Fortsetzung)

Nebelöler mit Polycarbonatbehälter

Bezeichnung	Gewinde	Durchfluss L/min	A mm	B	C mm	D mm	DN	Baugröße
K-07 25 01 00	G 3/4	5000	68,8	198,2 mm	66,1	132,1	20	2
K-07 25 01 03	G 1	18000	100,0	324,3 mm	82,7	241,6	25	3

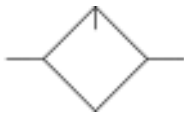

Web: <http://cat.hansa-flex.com/de/KNEBELOELERPCBEHAELTERMULTIFIX>

Ersatzteile:

- K-HALTERBAUSATZ MULTIFIX - Halterbausatz »multifix«
- K-KOPPELPAKET MEHR - Koppelpaket f. mehr. Komponenten
- K-KOPPELPAKET SCHMA - Koppelpaket f. schma. Ausführung
- K-METALLBEHAELTER OELER MULTIFIX - Metallbehälter »multifix« Öler
- K-PC-BEHAELTER FILTER MULTIFIX - Polycarbonatbehälter Filter
- K-SCHUTZKORB G - Schutzkorb G
- K-TROPFAUFSATZ POLYCARBO 1 - Tropfaufsatz Polycarbonat
- K-TROPFAUFSATZ METALL - Tropfaufsatz Metall

K-NEBELOELER PC-BEHAEL S MULTIFIX

Nebelöler mit Polycarbonatbehälter und Schutzkorb

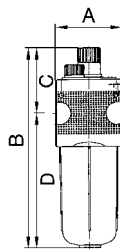

Proportionalöler, Öleinfüllung unter Druck ist möglich.

Eingangsdruk: max. 16 bar (Polycarbonatbehälter), max. 20 bar (Metallbehälter)

Medientemperatur: max. 60 °C

Umgebungstemperatur: max. 60 °C

Dichtmaterial: NBR

Gehäuse: Zink-Druckguss, Alu bei Ausführung G1

Tropfaufsatz: PA (Polycarbonatbehälter), Zink-Glas-NBR (Metallbehälter)

Ablassventil: manuell

Ölsorte: CL 32 nach DIN 51517 - ISO VG 32

Durchflusswertmessung: bei P1 = 6 bar und Druckabfall $\Delta p = 1$ bar

Hinweis: Weitere Angaben auf Anfrage.

Bezeichnung	Gewinde	Durchfluss L/min	A mm	B	C mm	D mm	DN	Baugröße
K-07 25 00 93	G 1/4	1900	47,8	167,8 mm	58,0	109,8	6	1
K-07 25 00 96	G 3/8	1900	47,8	167,8 mm	58,0	109,8	10	1
K-07 25 00 99	G 1/2	5000	68,8	198,6 mm	66,1	132,5	15	2
K-07 25 01 02	G 3/4	5000	68,8	198,6 mm	66,1	132,5	20	2
K-07 25 01 05	G 1	18000	100,0	324,3 mm	82,7	241,6	25	3

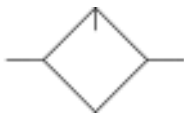

Web: <http://cat.hansa-flex.com/de/KNEBELOELERPCBEHAELSMULTIFIX>

Ersatzteile:

- K-HALTERBAUSATZ MULTIFIX - Halterbausatz »multifix«
- K-KOPPELPAKET MEHR - Koppelpaket f. mehr. Komponenten
- K-KOPPELPAKET SCHMA - Koppelpaket f. schma. Ausführung
- K-METALLBEHAELTER OELER MULTIFIX - Metallbehälter »multifix« Öler
- K-PC-BEHAELTER FILTER MULTIFIX - Polycarbonatbehälter Filter
- K-SCHUTZKORB G - Schutzkorb G
- K-TROPFAUFSATZ POLYCARBO 1 - Tropfaufsatz Polycarbonat
- K-TROPFAUFSATZ METALL - Tropfaufsatz Metall

K-NEBELOEL METALLBEHAE S T MULTIFIX**Nebelöler mit Metallbehälter und Sichtrohr, Tropfaufsatz aus Metall**

Proportionalöler, Öleinfüllung unter Druck ist möglich.

Eingangsdruck: max. 16 bar (Polycarbonatbehälter), max. 20 bar (Metallbehälter)
Medientemperatur: max. 60 °C
Umgebungstemperatur: max. 60 °C
Dichtmaterial: NBR
Gehäuse: Zink-Druckguss, Alu bei Ausführung G1
Tropfaufsatz: PA (Polycarbonatbehälter), Zink-Glas-NBR (Metallbehälter)
Ablassventil: manuell
Ölsorte: CL 32 nach DIN 51517 - ISO VG 32
Durchflusswertmessung: bei P1 = 6 bar und Druckabfall $\Delta p = 1$ bar

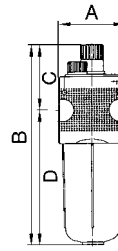

Hinweis: Weitere Angaben auf Anfrage.

Bezeichnung	Gewinde	Durchfluss L/min	A mm	B	C mm	D mm	DN	Baugröße
K-07 25 00 92	G 1/4	1900	47,8	181,3 mm	71,3	110,0	6	1
K-07 25 00 95	G 3/8	1900	47,8	181,3 mm	71,3	110,0	10	1
K-07 25 00 98	G 1/2	5000	68,8	213,0 mm	79,3	133,7	15	2
K-07 25 01 01	G 3/4	5000	68,8	213,0 mm	79,3	133,7	20	2
K-07 25 01 04	G 1	18000	100,0	322,9 mm	82,7	240,2	25	3

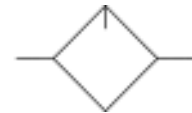

Web: <http://cat.hansa-flex.com/de/KNEBELOELMETALLBEHAESTMULTIFIX>

Ersatzteile:

K-HALTERBAUSATZ MULTIFIX - Halterbausatz »multifix«
K-KOPPELPAKET MEHR - Koppelpaket f. mehr. Komponenten
K-KOPPELPAKET SCHMA - Koppelpaket f. schma. Ausführung
K-METALLBEHAELTER OELER MULTIFIX - Metallbehälter »multifix« Öler
K-PC-BEHAELTER FILTER MULTIFIX - Polycarbonatbehälter Filter
K-SCHUTZKORB G - Schutzkorb G
K-TROPFAUFSATZ POLYCARBO 1 - Tropfaufsatz Polycarbonat
K-TROPFAUFSATZ METALL - Tropfaufsatz Metall

K-VT SCHMAL MULTIFIX

Verteiler - schmale Ausführung

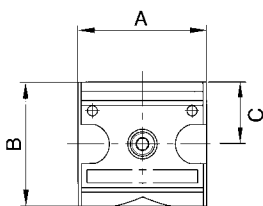

Vierfachverteiler in breiter und schmaler Ausführung.

- Eingangsdruck:** max. 16 bar
- Medientemperatur:** max. 60 °C
- Umgebungstemperatur:** max. 60 °C
- Dichtmaterial:** NBR
- Gehäuse:** Zink-Druckguss
- Durchflusswertmessung:** bei P1 = 6 bar und Druckabfall Δp = 1 bar

Hinweis: Durchflussangabe l/min bei P A Weitere Angaben auf Anfrage.

Bezeichnung	Abgänge	Gewinde	Durchfluss L/min	A mm	B	C
K-07 25 11 82	3 x 1/4, 1 x 1/8	G 1/4	3300	34,8	52,0 mm	26,0
K-07 25 11 83	1 x 3/8, 2 x 1/4, 1 x 1/8	G 1/2	11000	38,8	67,0 mm	33,5

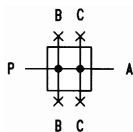

Web: <http://cat.hansa-flex.com/de/KVTSCHMALMULTIFIX>

Ersatzteile:

- K-KOPPELPAKET MEHR - Koppelpaket f. mehr. Komponenten
- K-KOPPELPAKET SCHMA - Koppelpaket f. schma. Ausführung

Zubehör:

- K-DRS WECHSELKONTAK ANFLANSCHBAR DS - Druckschalter - Wechselkontakt anflanschbar K-07302861
- K-ZUBEH HANSA - Zubehör Druckschalter HANSA

K-VT BREIT MULTIFIX

Verteiler - breite Ausführung

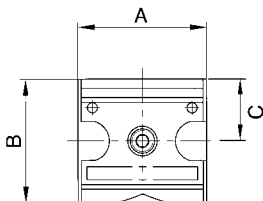

Vierfachverteiler in breiter und schmaler Ausführung.

- Eingangsdruck:** max. 16 bar
- Medientemperatur:** max. 60 °C
- Umgebungstemperatur:** max. 60 °C
- Dichtmaterial:** NBR
- Gehäuse:** Zink-Druckguss
- Durchflusswertmessung:** bei P1 = 6 bar und Druckabfall Δp = 1 bar

Hinweis: Durchflussangabe l/min bei P A Weitere Angaben auf Anfrage.

Bezeichnung	Abgänge	Gewinde	Durchfluss L/min	A mm	B	C	Baugröße
K-07 25 11 73	4 x 1/4	G 1/4	2500	47,8	52,0 mm	26,0	1
K-07 25 11 74	4 x 1/4	G 3/8	2500	47,8	52,0 mm	26,0	1
K-07 25 11 75	2 x 1/4, 2 x 1/2	G 1/2	11000	68,8	67,0 mm	33,5	2
K-07 25 11 76	2 x 1/4, 2 x 1/2	G 3/4	11000	68,8	67,0 mm	33,5	2

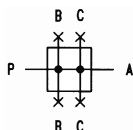

Web: <http://cat.hansa-flex.com/de/KVTBREITMULTIFIX>

Ersatzteile:

- K-KOPPELPAKET MEHR - Koppelpaket f. mehr. Komponenten
- K-KOPPELPAKET SCHMA - Koppelpaket f. schma. Ausführung

Zubehör:

- K-DRS WECHSELKONTAK ANFLANSCHBAR DS - Druckschalter - Wechselkontakt anflanschbar K-07302861
- K-ZUBEH HANSA - Zubehör Druckschalter HANSA

K-3/2-BKR MULTIFIX

Kugelhähne

Mit Knebelgriff, 90° drehbar, abschließbar, mit Entlüftungsbohrung.

- Eingangsdruck:** max. 16 bar
Medientemperatur: max. 60 °C
Umgebungstemperatur: max. 60 °C
Betätigung: Knebel 90° drehbar
Entlüftungsanschluss: Schalldämpfer G 1/4 (K-07251158, K-07251159), G 1/2 (K-07251160, K-07251161, K-07251950)
Dichtmaterial: NBR
Gehäuse: Zink-Druckguss, Alu bei Ausführung G1
Durchflusswertmessung: bei P1 = 6 bar und Druckabfall $\Delta p = 1$ bar

Hinweis: Weitere Angaben auf Anfrage.

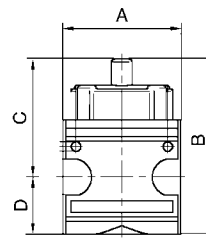

Bezeichnung	Gewinde	Durchfluss L/min	A mm	B mm	C mm	D mm	Baugröße
K-07 25 11 58	G 1/4	2800	47,8	81,4 mm	55,4	26,0	1
K-07 25 11 59	G 3/8	2800	47,8	81,4 mm	55,4	26,0	1
K-07 25 11 60	G 1/2	11000	68,8	102,6 mm	69,1	33,5	2
K-07 25 11 61	G 3/4	11000	68,8	102,6 mm	69,1	33,5	2
K-07 25 19 50	G 1	25000	82,8	133,5 mm	83,0	50,5	3

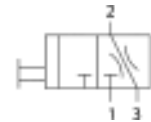

Web: <http://cat.hansa-flex.com/de/K32BKRMULTIFIX>

Ersatzteile:

- K-KOPPELPAKET MEHR** - Koppelpaket f. mehr. Komponenten
K-KOPPELPAKET SCHMA - Koppelpaket f. schma. Ausführung
K-HALTERBAUSATZ MULTIFIX - Halterbausatz »multiflex«

Zubehör:

- K-SCHALLDAE SINTERBR GE MS1** - Schalldämpfer aus Sinterbronze, mit Messing-Sechskant und Messing-Gewinde

K-SCHALTVENTILE 3/2 MULTIFIX

Schaltventile (3/2-Wegeventile)

Druckluftanlagen oder Teile von Anlagen können über ein elektrisches Signal ein- oder ausgeschaltet werden. Beim Abschalten wird die Anlage gleichzeitig entlüftet.

- Eingangsdruck:** min. 2 bar, max. 10 bar
Medientemperatur: max. 60 °C
Umgebungstemperatur: max. 60 °C
Elektrischer Anschluss: Gerätestecker PG 9, Form B, EN 175301-803
Schutzart: IP 65 (P 54) nach DIN 40050
Einschaltdauer relativ: 100 %
Entlüftungsanschluss: Schalldämpfer G 1/4
Dichtmaterial: NBR
Gehäuse: Zink-Druckguss
Durchflusswertmessung: bei P1 = 6 bar und Druckabfall $\Delta p = 1$ bar
Hinweis: Weitere Angaben auf Anfrage.

Bestellhinweise: Schaltventile sind auch in pneumatisch betätigter Ausführung lieferbar. Bitte anfragen.

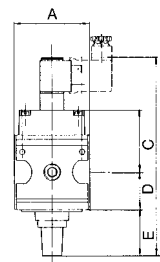

Bezeichnung	Gewinde	Durchfluss L/min	Magnetspule	A mm	B mm	C mm	D mm	E mm	Baugröße
K-07 25 11 65	G 1/4	900	24 V AC, 50 Hz	47,8	138,7 mm	43,7	26,0	17,5	1
K-07 25 11 66	G 1/4	900	230 V AC, 50 Hz	47,8	138,7 mm	43,7	26,0	17,5	1
K-07 25 11 67	G 1/4	900	110 V AC, 50 Hz	47,8	138,7 mm	43,7	26,0	17,5	1
K-07 25 11 68	G 1/4	900	24 V DC	47,8	138,7 mm	43,7	26,0	17,5	1
K-07 25 11 69	G 1/2	4000	24 V AC, 50 Hz / 12 V DC	68,8	185,0 mm	56,2	33,5	44,1	2
K-07 25 11 70	G 1/2	4000	230 V AC, 50 Hz	68,8	185,0 mm	56,2	33,5	44,1	2



K-SCHALTVENTILE 3/2 MULTIFIX

(Fortsetzung)

Schaltventile (3/2-Wegeventile)

Bezeichnung	Gewinde	Durchfluss L/min	Magnetspule	A mm	B	C mm	D mm	E mm	Baugröße
K-07 25 11 71	G 1/2	4000	110 V AC, 50 Hz	68,8	185,0 mm	56,2	33,5	44,1	2
K-07 25 11 72	G 1/2	4000	24 V DC	68,8	185,0 mm	56,2	33,5	44,1	2

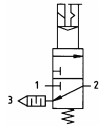

Web: <http://cat.hansa-flex.com/de/KSCHALTVENTILE32MULTIFIX>

Ersatzteile:

K-KOPPELPAKET MEHR - Koppelpaket f. mehr. Komponenten

K-KOPPELPAKET SCHMA - Koppelpaket f. schma. Ausführung

K-GERAETESTECKER - Gerätestecker

K-HALTERBAUSATZ MULTIFIX - Halterbausatz »multifix«

K-MAGNETSPULE MULTIFIX - Magnetspule »multifix«

K-WV 3/2 VORSTEU HAND MULTIFIX - 3/2 Wegeventil zur Vorsteuerung mit Handbetätigung für Schaltventile

Zubehör:

K-SCHALLDAE SINTERBR GE MS1 - Schalldämpfer aus Sinterbronze, mit Messing-Sechskant und Messing-Gewinde

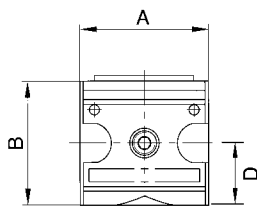
K-ANFAV MULTIFIX**Anfahrventile**

Durch Sekundärdruck betätigtes Sitzventil zur kontrollierten Belüftung von Druckluftanlagen. Bei Erreichen von 50% des Eingangsdrucks wird der volle Querschnitt des Reglers geöffnet. Durch Drehen der Reglerschraube ist die Füllzeit einstellbar.

Eingangsdruck: min. 2 bar, max. 16 bar

Medientemperatur: max. 60 °C

Umgebungstemperatur: max. 60 °C

Dichtmaterial: NBR

Gehäuse: Zink-Druckguss, Aluminium bei G3/4, G1

Durchflusswertmessung: bei P1 = 6 bar und Druckabfall $\Delta p = 1$ bar

Hinweis: Weitere Angaben auf Anfrage.

Bezeichnung	Gewinde	Durchfluss L/min	A mm	B	D mm
K-07 25 11 54	G 1/4	1000	47,8	54,2 mm	26,8
K-07 25 11 55	G 1/2	4000	68,8	71,6 mm	35,1
K-07 25 19 34	G 3/4	12000	99,7	104,0 mm	52,0
K-07 25 19 35	G 1	12000	99,7	104,0 mm	52,0

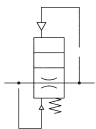

Web: <http://cat.hansa-flex.com/de/KANFAVMULTIFIX>

Ersatzteile:

K-KOPPELPAKET MEHR - Koppelpaket f. mehr. Komponenten

K-KOPPELPAKET SCHMA - Koppelpaket f. schma. Ausführung

K-RD MULTIFIX
Rückschlagventile

Federbelastetes Sitzventil.

Eingangsdruck: max. 16 bar
Medientemperatur: max. 50 °C
Umgebungstemperatur: max. 50 °C
Dichtmaterial: NBR
Gehäuse: Zink-Druckguss
Durchflusswertmessung: bei P1 = 6 bar und Druckabfall $\Delta p = 1$ bar
Öffnungsdruck: min. 0,1 bar

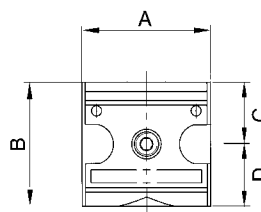
Hinweis: Weitere Angaben auf Anfrage.

Bezeichnung	Gewinde	Durchfluss L/min	A mm	B mm	C mm	D mm	Baugröße
K-07 25 11 77	G 1/4	700	47,8	52,0 mm	26,0	26,0	1
K-07 25 11 78	G 3/8	700	47,8	52,0 mm	26,0	26,0	1
K-07 25 11 79	G 1/2	6000	68,8	67,0 mm	33,5	33,5	2
K-07 25 11 80	G 3/4	6000	68,8	67,0 mm	33,5	33,5	2

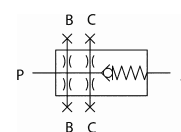
Web: <http://cat.hansa-flex.com/de/KRDMULTIFIX>
Ersatzteile:

K-KOPPELPAKET MEHR - Koppelpaket f. mehr. Komponenten

K-KOPPELPAKET SCHMA - Koppelpaket f. schma. Ausführung

K-PC-BEHAELTER OELER MULTIFIX
Polycarbonatbehälter Öler

Bezeichnung	Schaltbild	Beschreibung	Baugröße
K-07 25 01 61		Polycarbonatbehälter für Öler	1
K-07 25 01 64		Polycarbonatbehälter für Öler	2+3





Web: <http://cat.hansa-flex.com/de/KPCBEHAELTEROELERMULTIFIX>
K-SCHUTZKORB MULTIFIX
Schutzkorb Multifix

Bezeichnung	Schaltbild	Beschreibung	Baugröße
K-07 25 01 84		Schutzkorb	1
K-07 25 01 85		Schutzkorb	2

Web: <http://cat.hansa-flex.com/de/KSCHUTZKORBMULTIFIX>

K-FILTERELEMENT SPEZIAL AKTIV

Filterelement f. Spezialfilter Aktivkohle

Bezeichnung	Schaltbild	Beschreibung	Baugröße
K-07 25 18 21		Filterelement (Aktivkohle) für Aktivkohlefilter	
K-07 25 18 22		Filterelement (Aktivkohle) für Aktivkohlefilter	
K-07 25 01 49		Filterelement (Aktivkohle-POM) für Aktivkohlefilter	
K-07 25 01 50		Aktivkohleelement (Körper aus Aluminium)	2
K-07 25 01 47		Filterelement (Aktivkohle-POM) für Aktivkohlefilter	
K-07 25 01 48		Filterelement (Aktivkohle-POM) für Aktivkohlefilter	1

Web: <http://cat.hansa-flex.com/de/KFILTERELEMENTSPEZIALAKTIV>

K-METALLBEHAELTER FILTER MULTIFIX

Metallbehälter »multifix« Filter

Bezeichnung	Schaltbild	Beschreibung
K-07 25 01 72		Metallbehälter mit Sichtrohr für Filter
K-07 25 01 73		Metallbehälter mit Sichtrohr und automatischer Entleerung für Filter
K-07 25 01 69		Metallbehälter mit Sichtrohr für Filter
K-07 25 01 70		Metallbehälter mit Sichtrohr und automatischer Entleerung für Filter

Web: <http://cat.hansa-flex.com/de/KMETALLBEHAELTERFILTERMULTIFIX>

K-ANSCHLUSSPLATTE MULTIFIX

Anschlussplatte »multifix«

Anschlussplatte



Bezeichnung	Beschreibung
K- 07 25 19 38	Anschlussplatte

Web: <http://cat.hansa-flex.com/de/KANSCHLUSSPLATTEMULTIFIX>

K-VERSCHLEI-SATZ MULTIFIX

Verschleißteilesätze »multifix«



Bezeichnung	Beschreibung
K- 07 25 19 74	Verschleißteilesatz für K-07251958
K- 07 25 19 73	Verschleißteilesatz für K-07251957
K- 07 25 19 72	Verschleißteilesatz für K-07251956

Web: <http://cat.hansa-flex.com/de/KVERSCHLEISATZMULTIFIX>

K-KOPPELPAKET SCHMA

Koppelpaket f. schma. Ausführung

Koppelpaket



Bezeichnung	Beschreibung	Baugröße
K- 07 25 01 54	Koppelpaket für Verteiler schmale Ausführung	1
K- 07 25 01 56	Koppelpaket für Verteiler schmale Ausführung	2



Web: <http://cat.hansa-flex.com/de/KKOPPELPAKETSCHMA>

K-SCHALTTAFELMUTTER

Schalttafelmutter



Mutter M30x1,5

Bezeichnung	Beschreibung	Baugröße
K-07 25 01 77	Mutter M30x1,5	0-1
K-07 25 01 78	Mutter M50x1,5	2

Web: <http://cat.hansa-flex.com/de/KSCHALTTAFELMUTTER>

K-HALTERBAUSATZ MULTIFIX

Halterbausatz »multifix«



Halterbausatz

Bezeichnung	Beschreibung	Baugröße
K-07 25 01 92	Haltewinkel mit 2 Schrauben	3
K-07 25 01 91	Haltewinkel mit 2 Schrauben	2
K-07 25 01 90	Haltewinkel mit 2 Schrauben	1



Web: <http://cat.hansa-flex.com/de/KHALTERBAUSATZMULTIFIX>

K-KOPPELPAKET MEHR

Koppelpaket f. mehr. Komponenten

Koppelpaket zur Verblockung mehrerer Komponenten



Bezeichnung	Beschreibung	Baugröße
K- 07 25 01 55	Koppelpaket zur Verblockung mehrerer Komponenten	2
K- 07 25 01 57	Koppelpaket zur Verblockung mehrerer Komponenten	3
K- 07 25 01 52	Koppelpaket zur Verblockung mehrerer Komponenten	0
K- 07 25 01 53	Koppelpaket zur Verblockung mehrerer Komponenten	1



Web: <http://cat.hansa-flex.com/de/KKOPPELPAKETMEHR>

K-VERSCHLEI-SATZ

Verschleißteilesatz

Bezeichnung	Schaltbild	Beschreibung	Baugröße
K- 07 25 19 01		Verschleißteilesatz für Druckregler/Filterregler	3
K- 07 25 18 98		Verschleißteilesatz für Druckregler/Filterregler	2
K- 07 25 18 96		Verschleißteilesatz für Druckregler/Filterregler	1
K- 07 25 18 93		Verschleißteilesatz für Druckregler/Filterregler	
K- 07 25 12 85		Verschleißteilesatz für K-KONSTANT DRUCKREGLER 2 (1" und 3/4")	
K- 07 25 12 84		Verschleißteilesatz für K-WTEH KOMBI PC-BEHÄLTER S H ABLV (1/2", 3/8" und 1/4")	
K- 07 25 12 83		Verschleißteilesatz für K-KONSTANT DRUCKREGLER 2 (1 1/2" und 1 1/4")	
K- 07 25 12 82		Verschleißteilesatz für K-KONSTANT DRUCKREGLER 2 (1" und 3/4")	
K- 07 25 12 81		Verschleißteilesatz für K-KONSTANT DRUCKREGLER 1 (1/2" und 3/8")	

K-VERSCHLEI-SATZ

(Fortsetzung)

Verschleißteilesatz

Bezeichnung	Schaltbild	Beschreibung	Baugröße
K-07 25 12 80		Verschleißteilesatz für K-KONSTANT DRUCKREGLER STANDARD 1 (1/4" und 3/8")	
K-07 25 12 79		Verschleißteilesatz für K-GROSSDRUCKREGLER	
K-07 25 12 78		Verschleißteilesatz für K-PRAEZIONSFILTERREGLER	
K-07 25 12 77		Verschleißteilesatz für K-FI REGL PC-BEHAEL S H ABL STANDAR (1" und 3/4")	
K-07 25 12 76		Verschleißteilesatz für K-FI REGL PC-BEHAEL S H ABL STANDAR (1/2")	
K-07 25 12 75		Verschleißteilesatz für K-DRG VORDRUCK STANDARD (1/2")	
K-07 25 12 74		Verschleißteilesatz für K-HOCHLEIST DRUCKREGLER	
K-07 25 12 73		Verschleißteilesatz für K-DRG VORDRUCK STANDARD (1/4" und 3/8")	
K-07 25 12 72		Verschleißteilesatz für K-DRG VORDRUCK STANDARD (1 1/4" und 1 1/2")	
K-07 25 12 71		Verschleißteilesatz für K-FI REGL PC-BEHAEL S H ABL STANDAR (3/8")	
K-07 25 12 70		Verschleißteilesatz für K-FI REGL H ABLV VA (1/4")	
K-07 25 12 69		Verschleißteilesatz für K-FI VA (1/4")	
K-07 25 12 68		Verschleißteilesatz für K-FI REGL H ABLV VA (1/2")	
K-07 25 12 67		Verschleißteilesatz für K-FI VA (1/2")	
K-07 25 12 66		Verschleißteilesatz mit PTFE-Membrane (K-07250210)	
K-07 25 12 65		Verschleißteilesatz mit PTFE-Membrane (K-07250208)	
K-07 25 12 64		Verschleißteilesatz für K-DRG RÜCKSTEUERBAR M MANO VA (1/4")	
K-07 25 12 63		Verschleißteilesatz für K-DRG RÜCKSTEUERBAR M MANO VA (1/2")	



8

(Fortsetzung)

K-VERSCHLEI-SATZ**Verschleißteilesatz**

Bezeichnung	Schaltbild	Beschreibung	Baugröße
K-07 25 12 62		Verschleißteilesatz für K-FI REGL PC-BEHAEL S H ABL STANDAR (1/4" und 3/8")	
K-07 25 12 61		Verschleißteilesatz für K-FI REGL METALLBE MANO STANDARD-MI	
K-07 25 12 60		Verschleißteilesatz für K-DBV MANO (1/4")	
K-07 25 12 59		Verschleißteilesatz für K-DRG MEMBRAN O SEKUNDAERENTL MANO	
K-07 25 12 58		Verschleißteilesatz für K-DRG VORDRUCK STANDARD-MINI	
K-07 25 12 57		Verschleißteilesatz für K-DRG STANDARD-MINI	
K-07 25 12 56		Verschleißteilesatz für K-DRG DRV 225 HOCHDRUCK (1 1/4")	
K-07 25 12 55		Verschleißteilesatz für K-DRG DRV 225 HOCHDRUCK (1")	
K-07 25 12 54		Verschleißteilesatz für K-DRG DRV 225 HOCHDRUCK (3/4")	
K-07 25 12 53		Verschleißteilesatz für K-DRG DRV 225 HOCHDRUCK (1/2")	
K-07 25 12 52		Verschleißteilesatz für K-DRG DRV 225 HOCHDRUCK (3/8")	
K-07 25 12 51		Verschleißteilesatz für K-DRG DRV 225 HOCHDRUCK (1/4")	
K-07 25 12 50		Verschleißteilesatz für K-FI REGL PC-BEHAEL S MANO MULTIFIX (1")	
K-07 25 12 49		Verschleißteilesatz für K-DRG DRV 250 NIEDERDRUCK (1/2")	
K-07 25 12 48		Verschleißteilesatz für K-DRG DRV 250 NIEDERDRUCK (3/8")	
K-07 25 12 47		Verschleißteilesatz für K-DRG DRV 250 NIEDERDRUCK (1/4")	
K-07 25 12 46		Verschleißteilesatz für K-DRG DRV 200 STANDARD (2")	
K-07 25 12 45		Verschleißteilesatz für K-DRG DRV 200 STANDARD (1 1/2")	



K-VERSCHLEI-SATZ

Verschleißteilesatz

Bezeichnung	Schaltbild	Beschreibung	Baugröße
K-07 25 12 44		Verschleißteilesatz für K-DRG DRV 200 STANDARD (1 1/4")	
K-07 25 12 43		Verschleißteilesatz für K-DRG DRV 200 STANDARD (1")	
K-07 25 12 42		Verschleißteilesatz für K-DRG DRV 200 STANDARD (3/4")	
K-07 25 12 41		Verschleißteilesatz für K-DRG DRV 200 STANDARD (1/2")	
K-07 25 12 40		Verschleißteilesatz für K-DRG DRV 200 STANDARD (3/8")	
K-07 25 12 39		Verschleißteilesatz für K-DRG DRV 200 STANDARD (1/4")	
K-07 25 12 38		Verschleißteilesatz für K-DRG MULTIFIX (1")	
K-07 25 12 37		Verschleißteilesatz für K-DRG MULTIFIX (1/2" und 3/4")	
K-07 25 12 36		Verschleißteilesatz für K-DRG MULTIFIX (1/4" und 3/8")	
K-07 25 12 35		Verschleißteilesatz für K-DRG MULTIFIX MINI	0
K-07 25 12 34		Verschleißteilesatz für K-PRAEZI DRUCKREGLER MULTIFIX (1/2")	
K-07 25 12 33		Verschleißteilesatz für K-PRAEZI DRUCKREGLER MULTIFIX (1/4")	
K-07 25 05 22		Verschleißteilesatz für K-DRG FLUESSIGE MEDIEN O MANO VA	
K-07 25 05 21		Verschleißteilesatz für K-DBV MANO (1/2")	

Web: <http://cat.hansa-flex.com/de/KVERSCHLEISATZ>

K-AUTOMAT ABLASSVENTIL

Automatisches Ablassventil

Automatisches Ablassventil





Bezeichnung	Beschreibung
K- 07 25 01 46	Automatisches Ablassventil
K- 07 25 16 14	Automatisches Ablassventil



Web: <http://cat.hansa-flex.com/de/KAUTOMATABLASSVENTIL>

K-METALLBEHAELTER OELER MULTIFIX





Metallbehälter »multifix« Öler

Bezeichnung	Schaltbild	Beschreibung
K- 07 25 01 71		Metallbehälter mit Sichtrohr für Öler
K- 07 25 01 74		Metallbehälter mit Sichtrohr für Öler

Web: <http://cat.hansa-flex.com/de/KMETALLBEHAELTEROELERMULTIFIX>

K-PC-BEHAELTER FILTER MULTIFIX

Polycarbonatbehälter Filter

Bezeichnung	Schaltbild	Beschreibung	Baugröße
K- 07 25 01 62		Polycarbonatbehälter mit automatischer Entleerung für Filter	2+3
K- 07 25 01 63		Polycarbonatbehälter mit halbautomatischer Entleerung für Filter	2+3
K- 07 25 01 59		Polycarbonatbehälter mit automatischer Entleerung für Filter	1
K- 07 25 01 60		Polycarbonatbehälter mit halbautomatischer Entleerung für Filter	1

Web: <http://cat.hansa-flex.com/de/KPCBEHAELTERFILTERMULTIFIX>

K-WTEH 2-TLG PC-BEHAEL VARIOBLOC

Wartungseinheiten, 2-teilig mit Polycarbonatbehälter

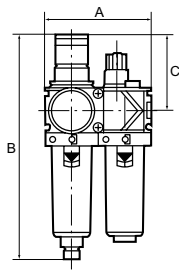

Zwei- und dreiteilige Wartungseinheiten bestehend aus einem vordruckunabhängigen, rücksteuerbaren Membrandruckregler mit Sekundärentlüftung in Verbindung mit einem Zentrifugalabscheider und einem Proportionalöler. Bewährte Serie in modernem Industriedesign, die sich durch einfaches Handling, bequeme Verblockungsmöglichkeit durch neuartige Verbindungsmodule und hervorragende Durchflusswerte auszeichnet.

Eingangsdruck: max. 16 bar (Polycarbonatbehälter), max. 20 bar (Metallbehälter)

Medientemperatur: max. 50 °C

Umgebungstemperatur: max. 50 °C (Polycarbonatbehälter), max. 80 °C (Metallbehälter)

Porenweite im Filterelement: 40 µm

Dichtmaterial: NBR

Federhaube: POM

Gehäuse: Zink-Druckguss

Membrane: NBR

Tropfaufsatz: PA

Ablassventil: manuell

Durchflusswertmessung: bei P1 = 10 bar, P2 = 6 bar und Druckabfall $\Delta p = 1$ bar

Hinweis: Weitere Angaben auf Anfrage.

Bestellhinweise: Wartungseinheiten sind auch mit Schutzkorb oder Metallbehälter lieferbar. Wartungseinheiten sind auch in anderen Regelbereichen (0,5 - 6 bar und 0,5 - 16 bar) und in abschließbarer Ausführung lieferbar. Bitte anfragen.

Bezeichnung	Gewinde	Regelbereich	Durchfluss L/min	A mm	B	C mm
K-07 25 13 85	G 1/4	0,5 - 10 bar	1500	96,0	203,0 mm	68,0
K-07 25 13 87	G 3/8	0,5 - 10 bar	1800	96,0	203,0 mm	68,0
K-07 25 13 89	G 1/2	0,5 - 10 bar	3400	140,0	273,0 mm	98,0
K-07 25 13 91	G 3/4	0,5 - 10 bar	5000	140,0	273,0 mm	98,0
K-07 25 13 93	G 1	0,5 - 10 bar	5000	194,0	273,0 mm	98,0

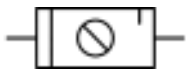

Web: <http://cat.hansa-flex.com/de/KWTEH2TLGPCBEHAELVARIOBLOC>

Ersatzteile:

K-VERSCHLEI-SATZ VARIOBLOC - Verschleißteilsatz variobloc

K-FILTERELEMENT VARIOBLOC - Filterelement »variobloc«

K-TROPFAUFSATZ VARIOBLOC - Tropfaufsatz »variobloc«

K-ERSATZBEHAELTER VARIOBLOC POLY - Ersatzbehälter »variobloc« Polycarbonat

K-ABLASSVENTIL AUTO - Vollautomatisches Ablassventil inkl. Adapter G 1/8

K-TROPFAUFSATZ METALL - Tropfaufsatz Metall

K-WTEH 2-TLG PC SCHU VARIOBLOC
Wartungseinheiten, 2-teilig mit Polycarbonatbehälter und Schutzkorb

Zwei- und dreiteilige Wartungseinheiten bestehend aus einem vordruckunabhängigen, rücksteuerbaren Membrandruckregler mit Sekundärentlüftung in Verbindung mit einem Zentrifugalabscheider und einem Proportionalöler. Bewährte Serie in modernem Industriedesign, die sich durch einfaches Handling, bequeme Verblockungsmöglichkeit durch neuartige Verbindungsmodule und hervorragende Durchflusswerte auszeichnet.

Eingangsdruck:	max. 16 bar (Polycarbonatbehälter), max. 20 bar (Metallbehälter)
Medientemperatur:	max. 50 °C
Umgebungstemperatur:	max. 50 °C (Polycarbonatbehälter), max. 80 °C (Metallbehälter)
Porenweite im Filterelement:	40 µm
Dichtmaterial:	NBR
Federhaube:	POM
Gehäuse:	Zink-Druckguss
Membrane:	NBR
Tropfaufsatz:	PA
Ablassventil:	manuell
Durchflusswertmessung:	bei P1 = 10 bar, P2 = 6 bar und Druckabfall Δp = 1 bar

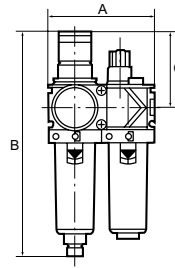

Hinweis: Weitere Angaben auf Anfrage.

Bestellhinweise: Wartungseinheiten sind auch mit Schutzkorb oder Metallbehälter lieferbar. Wartungseinheiten sind auch in anderen Regelbereichen (0,5 - 6 bar und 0,5 - 16 bar) und in abschließbarer Ausführung lieferbar. Bitte anfragen.

Bezeichnung	Gewinde	Regelbereich	Durchfluss L/min	A mm	B	C mm
K-07 25 22 81	G 1/4	0,5 - 10 bar	1500	96,0	203,0 mm	68,0
K-07 25 22 80	G 3/8	0,5 - 10 bar	1800	96,0	203,0 mm	68,0
K-07 25 22 79	G 1/2	0,5 - 10 bar	3400	140,0	273,0 mm	98,0
K-07 25 22 78	G 3/4	0,5 - 10 bar	5000	140,0	273,0 mm	98,0
K-07 25 22 77	G 1	0,5 - 10 bar	5000	194,0	273,0 mm	98,0

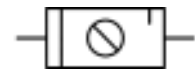

Web: <http://cat.hansa-flex.com/de/KWTEH2TLGPCSCHUVARIOBLOC>

K-WTEH 2-TLG MET SICH TROPF VARIOBL
Wartungseinheiten, 2-teilig mit Metallbehälter inkl. Sichtrohr und Tropfaufsatz Metall

Zwei- und dreiteilige Wartungseinheiten bestehend aus einem vordruckunabhängigen, rücksteuerbaren Membrandruckregler mit Sekundärentlüftung in Verbindung mit einem Zentrifugalabscheider und einem Proportionalöler. Bewährte Serie in modernem Industriedesign, die sich durch einfaches Handling, bequeme Verblockungsmöglichkeit durch neuartige Verbindungsmodule und hervorragende Durchflusswerte auszeichnet.

Eingangsdruck:	max. 16 bar (Polycarbonatbehälter), max. 20 bar (Metallbehälter)
Medientemperatur:	max. 50 °C
Umgebungstemperatur:	max. 50 °C (Polycarbonatbehälter), max. 80 °C (Metallbehälter)
Porenweite im Filterelement:	40 µm
Dichtmaterial:	NBR
Federhaube:	POM
Gehäuse:	Zink-Druckguss
Membrane:	NBR
Tropfaufsatz:	PA
Ablassventil:	manuell
Durchflusswertmessung:	bei P1 = 10 bar, P2 = 6 bar und Druckabfall Δp = 1 bar

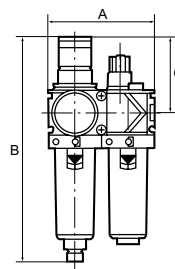

Hinweis: Weitere Angaben auf Anfrage.

Bestellhinweise: Wartungseinheiten sind auch mit Schutzkorb oder Metallbehälter lieferbar. Wartungseinheiten sind auch in anderen Regelbereichen (0,5 - 6 bar und 0,5 - 16 bar) und in abschließbarer Ausführung lieferbar. Bitte anfragen.

Bezeichnung	Gewinde	Regelbereich	Durchfluss L/min	A mm	B	C mm
K-07 25 13 86	G 1/4	0,5 - 10 bar	1500	96,0	203,0 mm	68,0



K-WTEH 2-TLG MET SICH TROPF VARIOBL

(Fortsetzung)

Wartungseinheiten, 2-teilig mit Metallbehälter inkl. Sichtrohr und Tropfaufsatz Metall

Bezeichnung	Gewinde	Regelbereich	Durchfluss L/min	A mm	B	C mm
K-07 25 13 88	G 3/8	0,5 - 10 bar	1800	96,0	203,0 mm	68,0
K-07 25 13 90	G 1/2	0,5 - 10 bar	3400	140,0	273,0 mm	98,0
K-07 25 13 92	G 3/4	0,5 - 10 bar	5000	140,0	273,0 mm	98,0
K-07 25 13 94	G 1	0,5 - 10 bar	5000	194,0	273,0 mm	98,0

Web: <http://cat.hansa-flex.com/de/KWTEH2TLGMETSICHTROPFVARIABLE>**Ersatzteile:**

K-VERSCHLEI-SATZ VARIOBLOC - Verschleißteilsatz variobloc

K-FILTERELEMENT VARIOBLOC - Filterelement »variobloc«

K-ERSATZBEHAELTER VARIOBLOC POLY - Ersatzbehälter »variobloc« Polycarbonat

K-TROPFAUFSATZ VARIOBLOC - Tropfaufsatz »variobloc«

K-ABLASSVENTIL AUTO - Vollautomatisches Ablassventil inkl. Adapter G 1/8

K-WTEH 3-TLG PC-BEHAEL VARIOBLOC

Wartungseinheiten, 3-teilig mit Polycarbonatbehälter

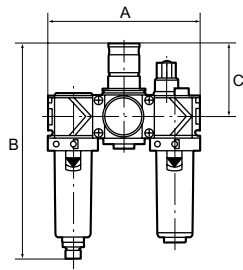

Zwei- und dreiteilige Wartungseinheiten bestehend aus einem vordruckunabhängigen, rücksteuerbaren Membrandruckregler mit Sekundärentlüftung in Verbindung mit einem Zentrifugalabscheider und einem Proportionalöler. Bewährte Serie in modernem Industriedesign, die sich durch einfaches Handling, bequeme Verblockungsmöglichkeit durch neuartige Verbindungsmodule und hervorragende Durchflusswerte auszeichnet.

Eingangsdruck: max. 16 bar (Polycarbonatbehälter), max. 20 bar (Metallbehälter)

Medientemperatur: max. 50 °C

Umgebungstemperatur: max. 50 °C (Polycarbonatbehälter), max. 80 °C (Metallbehälter)

Porenweite im Filterelement: 40 µm

Dichtmaterial: NBR

Federhaube: POM

Gehäuse: Zink-Druckguss

Membrane: NBR

Tropfaufsatz: PA

Ablassventil: manuell

Durchflusswertmessung: bei P1 = 10 bar, P2 = 6 bar und Druckabfall Δp = 1 bar

Hinweis: Weitere Angaben auf Anfrage.

Bestellhinweise: Wartungseinheiten sind auch mit Schutzkorb oder Metallbehälter lieferbar. Wartungseinheiten sind auch in anderen Regelbereichen (0,5 - 6 bar und 0,5 - 16 bar) und in abschließbarer Ausführung lieferbar. Bitte anfragen.

Bezeichnung	Gewinde	Regelbereich	Durchfluss L/min	A mm	B	C mm
K-07 25 14 11	G 1/4	0,5 - 10 bar	1500	144,0	201,0 mm	68,0
K-07 25 14 13	G 3/8	0,5 - 10 bar	1800	144,0	201,0 mm	68,0
K-07 25 14 15	G 1/2	0,5 - 10 bar	3400	210,0	247,0 mm	98,0
K-07 25 14 17	G 3/4	0,5 - 10 bar	5000	210,0	247,0 mm	98,0
K-07 25 14 19	G 1	0,5 - 10 bar	5000	264,0	247,0 mm	98,0

Web: <http://cat.hansa-flex.com/de/KWTEH3TLGPCBEHAELVARIABLE>**Ersatzteile:**

K-VERSCHLEI-SATZ VARIOBLOC - Verschleißteilsatz variobloc

K-FILTERELEMENT VARIOBLOC - Filterelement »variobloc«

K-TROPFAUFSATZ VARIOBLOC - Tropfaufsatz »variobloc«

K-ERSATZBEHAELTER VARIOBLOC POLY - Ersatzbehälter »variobloc« Polycarbonat

K-ABLASSVENTIL AUTO - Vollautomatisches Ablassventil inkl. Adapter G 1/8

K-TROPFAUFSATZ METALL - Tropfaufsatz Metall

K-WTEH 3-TLG PC SCHU VARIOBLOC
Wartungseinheiten, 3-teilig mit Polycarbonatbehälter und Schutzkorb

Zwei- und dreiteilige Wartungseinheiten bestehend aus einem vordruckunabhängigen, rücksteuerbaren Membrandruckregler mit Sekundärentlüftung in Verbindung mit einem Zentrifugalabscheider und einem Proportionalöler. Bewährte Serie in modernem Industriedesign, die sich durch einfaches Handling, bequeme Verblockungsmöglichkeit durch neuartige Verbindungsmodule und hervorragende Durchflusswerte auszeichnet.

Eingangsdruck:	max. 16 bar (Polycarbonatbehälter), max. 20 bar (Metallbehälter)
Medientemperatur:	max. 50 °C
Umgebungstemperatur:	max. 50 °C (Polycarbonatbehälter), max. 80 °C (Metallbehälter)
Porenweite im Filterelement:	40 µm
Dichtmaterial:	NBR
Federhaube:	POM
Gehäuse:	Zink-Druckguss
Membrane:	NBR
Tropfaufsatz:	PA
Ablassventil:	manuell
Durchflusswertmessung:	bei P1 = 10 bar, P2 = 6 bar und Druckabfall $\Delta p = 1$ bar

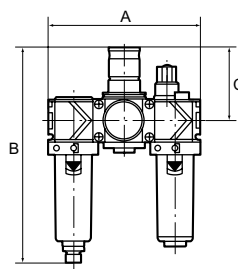

Hinweis: Weitere Angaben auf Anfrage.

Bestellhinweise: Wartungseinheiten sind auch mit Schutzkorb oder Metallbehälter lieferbar. Wartungseinheiten sind auch in anderen Regelbereichen (0,5 - 6 bar und 0,5 - 16 bar) und in abschließbarer Ausführung lieferbar. Bitte anfragen.

Bezeichnung	Gewinde	Regelbereich	Durchfluss L/min	A mm	B	C mm
K-07 25 22 86	G 1/4	0,5 - 10 bar	1500	144,0	201,0 mm	68,0
K-07 25 22 85	G 3/8	0,5 - 10 bar	1800	144,0	201,0 mm	68,0
K-07 25 22 84	G 1/2	0,5 - 10 bar	3400	210,0	247,0 mm	98,0
K-07 25 22 83	G 3/4	0,5 - 10 bar	5000	210,0	247,0 mm	98,0
K-07 25 22 82	G 1	0,5 - 10 bar	5000	264,0	247,0 mm	98,0

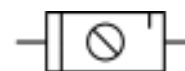

Web: <http://cat.hansa-flex.com/de/KWTEH3TLGPCSCHUVARIOBLOC>

K-WTEH 3-TLG MET SICH TROPF VARIOBL
Wartungseinheiten, 3-teilig mit Metallbehälter inkl. Sichtrohr und Tropfaufsatz Metall

Zwei- und dreiteilige Wartungseinheiten bestehend aus einem vordruckunabhängigen, rücksteuerbaren Membrandruckregler mit Sekundärentlüftung in Verbindung mit einem Zentrifugalabscheider und einem Proportionalöler. Bewährte Serie in modernem Industriedesign, die sich durch einfaches Handling, bequeme Verblockungsmöglichkeit durch neuartige Verbindungsmodule und hervorragende Durchflusswerte auszeichnet.

Eingangsdruck:	max. 16 bar (Polycarbonatbehälter), max. 20 bar (Metallbehälter)
Medientemperatur:	max. 50 °C
Umgebungstemperatur:	max. 50 °C (Polycarbonatbehälter), max. 80 °C (Metallbehälter)
Porenweite im Filterelement:	40 µm
Dichtmaterial:	NBR
Federhaube:	POM
Gehäuse:	Zink-Druckguss
Membrane:	NBR
Tropfaufsatz:	PA
Ablassventil:	manuell
Durchflusswertmessung:	bei P1 = 10 bar, P2 = 6 bar und Druckabfall $\Delta p = 1$ bar

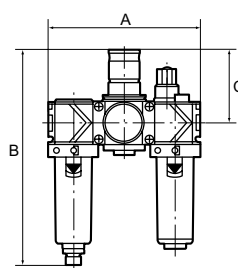

Hinweis: Weitere Angaben auf Anfrage.

Bestellhinweise: Wartungseinheiten sind auch mit Schutzkorb oder Metallbehälter lieferbar. Wartungseinheiten sind auch in anderen Regelbereichen (0,5 - 6 bar und 0,5 - 16 bar) und in abschließbarer Ausführung lieferbar. Bitte anfragen.

Bezeichnung	Gewinde	Regelbereich	Durchfluss L/min	A mm	B	C mm
K-07 25 14 12	G 1/4	0,5 - 10 bar	1500	144,0	201,0 mm	68,0



K-WTEH 3-TLG MET SICH TROPF VARIOBL

(Fortsetzung)

Wartungseinheiten, 3-teilig mit Metallbehälter inkl. Sichtrohr und Tropfaufsatz Metall

Bezeichnung	Gewinde	Regelbereich	Durchfluss L/min	A mm	B	C mm
K-07 25 14 14	G 3/8	0,5 - 10 bar	1800	144,0	201,0 mm	68,0
K-07 25 14 16	G 1/2	0,5 - 10 bar	3400	210,0	274,0 mm	98,0
K-07 25 14 18	G 3/4	0,5 - 10 bar	5000	210,0	274,0 mm	98,0
K-07 25 14 20	G 1	0,5 - 10 bar	5000	264,0	274,0 mm	98,0

Web: <http://cat.hansa-flex.com/de/KWTEH3TLGMETSICHTROPFVARIABLE>**Ersatzteile:**

K-VERSCHLEI-SATZ VARIOBLOC - Verschleißteilsatz variobloc

K-FILTERELEMENT VARIOBLOC - Filterelement »variobloc«

K-ERSATZBEHAELTER VARIOBLOC POLY - Ersatzbehälter »variobloc« Polycarbonat

K-TROPFAUFSATZ VARIOBLOC - Tropfaufsatz »variobloc«

K-ABLASSVENTIL AUTO - Vollautomatisches Ablassventil inkl. Adapter G 1/8

K-DRG VARIOBLOC

Druckregler

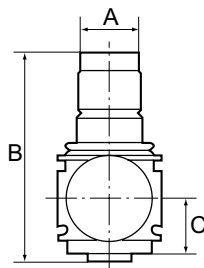

Vordruckunabhängiger, rücksteuerbarer Membrandruckregler mit Sekundärentlüftung. Die Druckeinstellung kann durch Eindrücken des Handrads arretiert werden. Bewährte Serie in modernem Industriedesign, die sich durch einfaches Handling, bequeme Verblockungsmöglichkeit durch neuartige Verbindungsmodule und hervorragende Durchflusswerte auszeichnet.

Eingangsdruck: max. 25 bar**Medientemperatur:** max. 50 °C**Umgebungstemperatur:** max. 50 °C**Dichtmaterial:** NBR**Federhaube:** POM**Gehäuse:** Zink-Druckguss**Membrane:** NBR**Durchflusswertmessung:** bei P1 = 10 bar, P2 = 6 bar und Druckabfall $\Delta p = 1$ bar**Hinweis:** Weitere Angaben auf Anfrage.**Bestellhinweise:** Druckregler sind auch in abschließbarer Ausführung lieferbar. Bitte anfragen.

Bezeichnung	Gewinde	Regelbereich	Durchfluss L/min	A mm	B	C mm
K-07 25 04 18	G 1/4	0,5 - 6 bar	2000	48,0	98,0 mm	26,0
K-07 25 04 19	G 1/4	0,5 - 10 bar	2000	48,0	98,0 mm	26,0
K-07 25 04 20	G 1/4	0,5 - 16 bar	2000	48,0	98,0 mm	26,0
K-07 25 04 21	G 3/8	0,5 - 6 bar	3200	48,0	98,0 mm	26,0
K-07 25 04 22	G 3/8	0,5 - 10 bar	3200	48,0	98,0 mm	26,0
K-07 25 04 23	G 3/8	0,5 - 16 bar	3200	48,0	98,0 mm	26,0
K-07 25 04 24	G 1/2	0,5 - 6 bar	7000	70,0	134,0 mm	32,5
K-07 25 04 25	G 1/2	0,5 - 10 bar	7000	70,0	134,0 mm	32,5
K-07 25 04 26	G 1/2	0,5 - 16 bar	7000	70,0	134,0 mm	32,5
K-07 25 04 27	G 3/4	0,5 - 6 bar	8000	70,0	134,0 mm	32,5
K-07 25 04 28	G 3/4	0,5 - 10 bar	8000	70,0	134,0 mm	32,5
K-07 25 04 29	G 3/4	0,5 - 16 bar	8000	70,0	134,0 mm	32,5
K-07 25 04 30	G 1	0,5 - 6 bar	8000	124,0	134,0 mm	32,5
K-07 25 04 31	G 1	0,5 - 10 bar	8000	124,0	134,0 mm	32,5
K-07 25 04 32	G 1	0,5 - 16 bar	8000	124,0	134,0 mm	32,5

Web: <http://cat.hansa-flex.com/de/KDRGVARIABLE>**Ersatzteile:**

K-VERSCHLEI-SATZ VARIOBLOC - Verschleißteilsatz variobloc

K-DRG DRVS VARIOBLOC

Druckregler mit durchgehender Druckversorgung

Anreihbare Membrandruckregler mit Sekundärentlüftung. Die Druckeinstellung kann durch Eindrücken des Handrads arretiert werden. Durch Verblockung von mindestens zwei oder mehreren Reglern können über eine Zuluftzuführung mehrere Arbeitsluftkreise mit verschiedenen Ausgangsdrücken versorgt werden.

Eingangsdruck:	max. 25 bar
Medientemperatur:	max. 50 °C
Umgebungstemperatur:	max. 50 °C
Dichtmaterial:	NBR
Federhaube:	POM-Messing
Gehäuse:	Zink-Druckguss
Durchflusswertmessung:	bei P1 = 10 bar, P2 = 6 bar und Druckabfall $\Delta p = 1$ bar

Hinweis: Weitere Angaben auf Anfrage.

Bestellhinweise: Druckregler sind auch in abschließbarer Ausführung lieferbar. Bitte anfragen.

Bezeichnung	Gewinde	Regelbereich	Durchfluss L/min	A mm	B mm	C mm
K-07 25 04 33	G 1/4	0,5 - 6 bar	1800	48,0	98,0 mm	26,0
K-07 25 04 34	G 1/4	0,5 - 10 bar	1800	48,0	98,0 mm	26,0
K-07 25 04 35	G 1/4	0,5 - 16 bar	1800	48,0	98,0 mm	26,0
K-07 25 04 36	G 3/8	0,5 - 6 bar	1800	48,0	98,0 mm	26,0
K-07 25 04 37	G 3/8	0,5 - 10 bar	1800	48,0	98,0 mm	26,0
K-07 25 04 38	G 3/8	0,5 - 16 bar	1800	48,0	98,0 mm	26,0

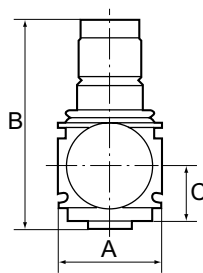

Web: <http://cat.hansa-flex.com/de/KDRGDRVSVARIOBLOC>

Ersatzteile:

K-VERSCHLEI-SATZ VARIOBLOC - Verschleißteilsatz variobloc

K-FI REGL PC-BEHAEL MANO VARIOBLOC

Filterregler mit Polycarbonatbehälter und Manometer

Vordruckunabhängiger, rücksteuerbarer Membrandruckregler mit Sekundärentlüftung in Kombination mit einem Zentrifugalabscheider. Die Druckeinstellung kann durch Eindrücken des Handrads arretiert werden. Bewährte Serie in modernem Industriedesign, die sich durch einfaches Handling, bequeme Verblockungsmöglichkeit durch neuartige Verbindungsmodule und hervorragende Durchflusswerte auszeichnet.

Eingangsdruck:	max. 16 bar (Polycarbonatbehälter), max. 20 bar (Metallbehälter)
Medientemperatur:	max. 50 °C
Umgebungstemperatur:	max. 50 °C (Polycarbonatbehälter), max. 80 °C (Metallbehälter)

Porenweite im Filterelement:	40 µm
Dichtmaterial:	NBR
Federhaube:	POM
Gehäuse:	Zink-Druckguss
Membrane:	NBR
Ablassventil:	manuell
Durchflusswertmessung:	bei P1 = 10 bar, P2 = 6 bar und Druckabfall $\Delta p = 1$ bar

Hinweis: Weitere Angaben auf Anfrage.

Bestellhinweise: Filterregler sind auch mit Schutzkorb oder Metallbehälter lieferbar. Filterregler sind auch in abschließbarer Ausführung lieferbar. Bitte anfragen.

Bezeichnung	Gewinde	Regelbereich	Durchfluss L/min	A mm	B mm	C mm
K-07 25 06 85	G 1/4	0,5 - 10 bar	2000	48,0	203,0 mm	68,0
K-07 25 06 87	G 3/8	0,5 - 10 bar	3000	48,0	203,0 mm	68,0
K-07 25 06 89	G 1/2	0,5 - 10 bar	5500	70,0	273,0 mm	98,0

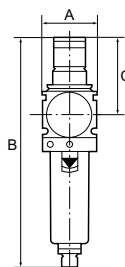

K-FI REGL PC-BEHAEL MANO VARIOBLOC

(Fortsetzung)

Filterregler mit Polycarbonatbehälter und Manometer

Bezeichnung	Gewinde	Regelbereich	Durchfluss L/min	A mm	B	C mm
K-07 25 06 91	G 3/4	0,5 - 10 bar	6500	70,0	273,0 mm	98,0
K-07 25 06 93	G 1	0,5 - 10 bar	6500	124,0	273,0 mm	98,0



Web: <http://cat.hansa-flex.com/de/KFIREGLPCBEHAELMANOVARIOBLOC>

Ersatzteile:

K-VERSCHLEI-SATZ VARIOBLOC - Verschleißteilsatz variobloc

K-ERSATZBEHAELTER VARIOBLOC POLY - Ersatzbehälter »variobloc« Polycarbonat

K-FILTERELEMENT VARIOBLOC - Filterelement »variobloc«

K-ABLASSVENTIL AUTO - Vollautomatisches Ablassventil inkl. Adapter G 1/8

K-FI REGL PC-BEHAELTER S MAN VARIOB

Filterregler mit Polycarbonatbehälter, Schutzkorb und Manometer

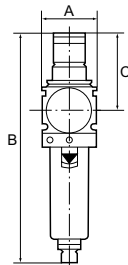

Vordruckunabhängiger, rücksteuerbarer Membrandruckregler mit Sekundärentlüftung in Kombination mit einem Zentrifugalabscheider. Die Druckeinstellung kann durch Eindrücken des Handrads arretiert werden. Bewährte Serie in modernem Industriedesign, die sich durch einfaches Handling, bequeme Verblockungsmöglichkeit durch neuartige Verbindungsmodule und hervorragende Durchflusswerte auszeichnet.

Eingangsdruck: max. 16 bar (Polycarbonatbehälter), max. 20 bar (Metallbehälter)

Medientemperatur: max. 50 °C

Umgebungstemperatur: max. 50 °C (Polycarbonatbehälter), max. 80 °C (Metallbehälter)

Porenweite im Filterelement: 40 µm

Dichtmaterial: NBR

Federhaube: POM

Gehäuse: Zink-Druckguss

Membrane: NBR

Ablassventil: manuell

Durchflusswertmessung: bei P1 = 10 bar, P2 = 6 bar und Druckabfall Δp = 1 bar

Hinweis: Weitere Angaben auf Anfrage.

Bestellhinweise: Filterregler sind auch mit Schutzkorb oder Metallbehälter lieferbar. Filterregler sind auch in abschließbarer Ausführung lieferbar. Bitte anfragen.

Bezeichnung	Gewinde	Regelbereich	Durchfluss L/min	A mm	B	C mm
K-07 25 23 01	G 1/4	0,5 - 10 bar	2000	48,0	203,0 mm	68,0
K-07 25 23 00	G 3/8	0,5 - 10 bar	3000	48,0	203,0 mm	68,0
K-07 25 22 99	G 1/2	0,5 - 10 bar	5500	70,0	273,0 mm	98,0
K-07 25 22 98	G 3/4	0,5 - 10 bar	6500	70,0	273,0 mm	98,0
K-07 25 22 97	G 1	0,5 - 10 bar	6500	124,0	273,0 mm	98,0



Web: <http://cat.hansa-flex.com/de/KFIREGLPCBEHAELTERSMANVARIOB>

K-FI REGL METALLBEHAE S MANO VARIOB**Filterregler mit Metallbehälter inkl. Sichtrohr und Manometer**

Vordruckunabhängiger, rücksteuerbarer Membrandruckregler mit Sekundärentlüftung in Kombination mit einem Zentrifugalabscheider. Die Druckeinstellung kann durch Eindrücken des Handrads arretiert werden. Bewährte Serie in modernem Industriedesign, die sich durch einfaches Handling, bequeme Verblockungsmöglichkeit durch neuartige Verbindungsmodule und hervorragende Durchflusswerte auszeichnet.

Eingangsdruk:	max. 16 bar (Polycarbonatbehälter), max. 20 bar (Metallbehälter)
Medientemperatur:	max. 50 °C
Umgebungstemperatur:	max. 50 °C (Polycarbonatbehälter), max. 80 °C (Metallbehälter)
Porenweite im Filterelement:	40 µm
Dichtmaterial:	NBR
Federhaube:	POM
Gehäuse:	Zink-Druckguss
Membrane:	NBR
Ablassventil:	manuell
Durchflusswertmessung:	bei P1 = 10 bar, P2 = 6 bar und Druckabfall Δp = 1 bar

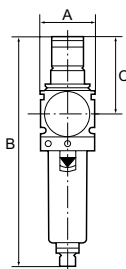

Hinweis: Weitere Angaben auf Anfrage.

Bestellhinweise: Filterregler sind auch mit Schutzkorb oder Metallbehälter lieferbar. Filterregler sind auch in abschließbarer Ausführung lieferbar. Bitte anfragen.

Bezeichnung	Gewinde	Regelbereich	Durchfluss L/min	A mm	B	C mm
K-07 25 06 86	G 1/4	0,5 - 10 bar	2000	48,0	203,0 mm	68,0
K-07 25 06 88	G 3/8	0,5 - 10 bar	3000	48,0	203,0 mm	68,0
K-07 25 06 90	G 1/2	0,5 - 10 bar	5500	70,0	273,0 mm	98,0
K-07 25 06 92	G 3/4	0,5 - 10 bar	6500	70,0	273,0 mm	98,0
K-07 25 06 94	G 1	0,5 - 10 bar	6500	124,0	273,0 mm	98,0



Web: <http://cat.hansa-flex.com/de/KFIREGLMETALLBEHAESMANOVARIOB>

Ersatzteile:

K-VERSCHLEI-SATZ VARIOBLOC - Verschleißsteilsatz variobloc

K-ERSATZBEHAELTER VARIOBLOC POLY - Ersatzbehälter »variobloc« Polycarbonat

K-FILTERELEMENT VARIOBLOC - Filterelement »variobloc«

K-ABLASSVENTIL AUTO - Vollautomatisches Ablassventil inkl. Adapter G 1/8

K-FI PC-BEHAELTER VARIOBLOC

Filter mit Polycarbonatbehälter

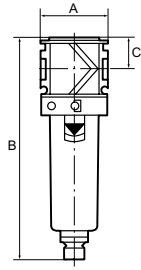

Zentrifugalabscheider mit Sinter-Filterelement. Die Filtration erfolgt in einem 2-stufigen Prozess durch Zyklonabscheidung (Kondenswasser) und PE-Filterelement (Partikel). Bewährte Serie in modernem Industriedesign, die sich durch einfaches Handling, bequeme Verblockungsmöglichkeit durch neuartige Verbindungsmodule und hervorragende Durchflusswerte auszeichnet.

Eingangsdruck:	max. 16 bar (Polycarbonatbehälter), max. 20 bar (Metallbehälter)
Medientemperatur:	max. 50 °C
Umgebungstemperatur:	max. 50 °C (Polycarbonatbehälter), max. 80 °C (Metallbehälter)
Porenweite im Filterelement:	40 µm
Dichtmaterial:	NBR
Gehäuse:	Zink-Druckguss
Ablassventil:	manuell
Durchflusswertmessung:	bei P1 = 6 bar und Druckabfall $\Delta p = 1$ bar

Hinweis: Weitere Angaben auf Anfrage.

Bestellhinweise: Filter sind auch mit Schutzkorb oder Metallbehälter lieferbar.

Bezeichnung	Gewinde	Durchfluss L/min	A mm	B	C mm
K-07 25 06 25	G 1/4	1800	48,0	155,0 mm	22,0
K-07 25 06 27	G 3/8	2000	48,0	155,0 mm	22,0
K-07 25 06 29	G 1/2	3200	70,0	202,0 mm	26,0
K-07 25 06 31	G 3/4	3500	70,0	202,0 mm	26,0
K-07 25 06 33	G 1	3500	124,0	202,0 mm	26,0



Web: <http://cat.hansa-flex.com/de/KFIPCBEAELTERVAROBLOC>

Ersatzteile:

K-ERSATZBEHAELTER VARIOBLOC POLY - Ersatzbehälter »variobloc« Polycarbonat

K-FILTERELEMENT VARIOBLOC - Filterelement »variobloc«

K-ABLASSVENTIL AUTO - Vollautomatisches Ablassventil inkl. Adapter G 1/8

K-FI PC-BEHAELTER SCHUTZ VARIOBLOC

Filter mit Polycarbonatbehälter und Schutzkorb

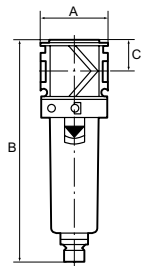

Zentrifugalabscheider mit Sinter-Filterelement. Die Filtration erfolgt in einem 2-stufigen Prozess durch Zyklonabscheidung (Kondenswasser) und PE-Filterelement (Partikel). Bewährte Serie in modernem Industriedesign, die sich durch einfaches Handling, bequeme Verblockungsmöglichkeit durch neuartige Verbindungsmodule und hervorragende Durchflusswerte auszeichnet.

Eingangsdruck:	max. 16 bar (Polycarbonatbehälter), max. 20 bar (Metallbehälter)
Medientemperatur:	max. 50 °C
Umgebungstemperatur:	max. 50 °C (Polycarbonatbehälter), max. 80 °C (Metallbehälter)
Porenweite im Filterelement:	40 µm
Dichtmaterial:	NBR
Gehäuse:	Zink-Druckguss
Ablassventil:	manuell
Durchflusswertmessung:	bei P1 = 6 bar und Druckabfall $\Delta p = 1$ bar

Hinweis: Weitere Angaben auf Anfrage.

Bestellhinweise: Filter sind auch mit Schutzkorb oder Metallbehälter lieferbar.

Bezeichnung	Gewinde	Durchfluss L/min	A mm	B	C mm
K-07 25 23 06	G 1/4	1800	48,0	155,0 mm	22,0
K-07 25 23 05	G 3/8	2000	48,0	155,0 mm	22,0
K-07 25 23 04	G 1/2	3200	70,0	202,0 mm	26,0



(Fortsetzung)

K-FI PC-BEHÄLTER SCHUTZ VARIOBLOC

Filter mit Polycarbonatbehälter und Schutzkorb

Bezeichnung	Gewinde	Durchfluss L/min	A mm	B	C mm
K-07 25 23 03	G 3/4	3500	70,0	202,0 mm	26,0
K-07 25 23 02	G 1	3500	124,0	202,0 mm	26,0



Web: <http://cat.hansa-flex.com/de/KFIPCEHAELTERSCHUTZVARIOBLOC>

K-FI METALLBEHÄLTER SICHT VARIBLOC

Filter mit Metallbehälter inkl. Sichtrohr

Zentrifugalabscheider mit Sinter-Filterelement. Die Filtration erfolgt in einem 2-stufigen Prozess durch Zyklonabscheidung (Kondenswasser) und PE-Filterelement (Partikel). Bewährte Serie in modernem Industriedesign, die sich durch einfaches Handling, bequeme Verblockungsmöglichkeit durch neuartige Verbindungsmodule und hervorragende Durchflusswerte auszeichnet.

- Eingangsdruck:** max. 16 bar (Polycarbonatbehälter), max. 20 bar (Metallbehälter)
- Medientemperatur:** max. 50 °C
- Umgebungstemperatur:** max. 50 °C (Polycarbonatbehälter), max. 80 °C (Metallbehälter)
- Porenweite im Filterelement:** 40 µm
- Dichtmaterial:** NBR
- Gehäuse:** Zink-Druckguss
- Ablassventil:** manuell
- Durchflusswertmessung:** bei P1 = 6 bar und Druckabfall $\Delta p = 1$ bar

Hinweis: Weitere Angaben auf Anfrage.

Bestellhinweise: Filter sind auch mit Schutzkorb oder Metallbehälter lieferbar.

Bezeichnung	Gewinde	Durchfluss L/min	A mm	B	C mm
K-07 25 06 26	G 1/4	1800	48,0	155,0 mm	22,0
K-07 25 06 28	G 3/8	2000	48,0	155,0 mm	22,0
K-07 25 06 30	G 1/2	3200	70,0	202,0 mm	26,0
K-07 25 06 32	G 3/4	3500	70,0	202,0 mm	26,0
K-07 25 06 34	G 1	3500	124,0	202,0 mm	26,0

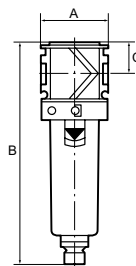

Web: <http://cat.hansa-flex.com/de/KFIMETALLBEHAELTERSICHTVARIBLOC>

Ersatzteile:

K-ERSATZBEHÄLTER VARIOBLOC POLY - Ersatzbehälter »variobloc« Polycarbonat

K-FILTERELEMENT VARIOBLOC - Filterelement »variobloc«

K-ABLASSVENTIL AUTO - Vollautomatisches Ablassventil inkl. Adapter G 1/8

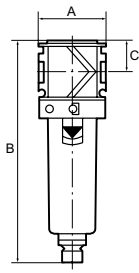

K-FI MIKRO PC-BEHAELTER VARIOBLOC**Mikrofilter mit Polycarbonatbehälter**

Borsilikatfilter für Anwendungen in denen der Reinheitsgrad der Druckluft besonders hoch sein muss.

Als 2. Stufe hinter dem Standardfilter entfernt dieser Filter beinahe rückstandslos die kleinsten verbleibenden Partikel aus Wasser, Öl, Schmutz zu 99,999 % (bei 0,01 µm).

Eingangsdruck: max. 16 bar (Polycarbonatbehälter), max. 20 bar (Metallbehälter)

Medientemperatur: max. 50 °C

Umgebungstemperatur: max. 50 °C (Polycarbonatbehälter), max. 80 °C (Metallbehälter)

Filterfeinheit: 0,01 µm

Luftqualität ISO 85731: Klasse 1 Schmutz, Klasse 1 Öl

Wirkungsgrad: 99.999 %

Durchflusswertmessung: bei P1 = 7 bar und Druckabfall $\Delta p = 0,1$ bar

Hinweis: Weitere Angaben auf Anfrage.

Bestellhinweise: Mikrofilter sind auch mit Schutzkorb oder Metallbehälter lieferbar.

Bezeichnung	Gewinde	Durchfluss L/min	A mm	B mm	C mm
K-07 25 10 89	G 1/4	370	48,0	155,0 mm	22,0
K-07 25 10 91	G 3/8	420	48,0	155,0 mm	22,0
K-07 25 10 93	G 1/2	1000	70,0	202,0 mm	26,0
K-07 25 10 95	G 3/4	1100	70,0	202,0 mm	26,0
K-07 25 10 97	G 1	1100	124,0	202,0 mm	26,0



Web: <http://cat.hansa-flex.com/de/KFIMIKROPCBEHAELTERVARIOBLOC>

Ersatzteile:

K-ERSATZBEHAELTER VARIOBLOC POLY - Ersatzbehälter »variobloc« Polycarbonat

K-FILTERELEMENT VARIOBLOC - Filterelement »variobloc«

K-ABLASSVENTIL AUTO - Vollautomatisches Ablassventil inkl. Adapter G 1/8

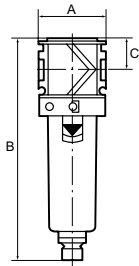
K-FI MIKRO PC-BEHAEL SCHU VARIOBLOC**Mikrofilter mit Polycarbonatbehälter und Schutzkorb**

Borsilikatfilter für Anwendungen in denen der Reinheitsgrad der Druckluft besonders hoch sein muss.

Als 2. Stufe hinter dem Standardfilter entfernt dieser Filter beinahe rückstandslos die kleinsten verbleibenden Partikel aus Wasser, Öl, Schmutz zu 99,999 % (bei 0,01 µm).

Eingangsdruck: max. 16 bar (Polycarbonatbehälter), max. 20 bar (Metallbehälter)

Medientemperatur: max. 50 °C

Umgebungstemperatur: max. 50 °C (Polycarbonatbehälter), max. 80 °C (Metallbehälter)

Filterfeinheit: 0,01 µm

Luftqualität ISO 85731: Klasse 1 Schmutz, Klasse 1 Öl

Wirkungsgrad: 99.999 %

Durchflusswertmessung: bei P1 = 7 bar und Druckabfall $\Delta p = 0,1$ bar

Hinweis: Weitere Angaben auf Anfrage.

Bestellhinweise: Mikrofilter sind auch mit Schutzkorb oder Metallbehälter lieferbar.

Bezeichnung	Gewinde	Durchfluss L/min	A mm	B mm	C mm
K-07 25 22 96	G 1/4	370	48,0	155,0 mm	22,0
K-07 25 22 95	G 3/8	420	48,0	155,0 mm	22,0
K-07 25 22 94	G 1/2	1000	70,0	202,0 mm	26,0
K-07 25 22 93	G 3/4	1100	70,0	202,0 mm	26,0
K-07 25 22 92	G 1	1100	124,0	202,0 mm	26,0



Web: <http://cat.hansa-flex.com/de/KFIMIKROPCBEHAELSCHUVARIOBLOC>

K-FI MIKRO METALLBEH SICHT VARIOBLO**Mikrofilter mit Metallbehälter inkl. Sichtrohr**

Borsilikatfilter für Anwendungen in denen der Reinheitsgrad der Druckluft besonders hoch sein muss.

Als 2. Stufe hinter dem Standardfilter entfernt dieser Filter beinahe rückstandslos die kleinsten verbleibenden Partikel aus Wasser, Öl, Schmutz zu 99,999 % (bei 0,01 µm).

Eingangsdruk: max. 16 bar (Polycarbonatbehälter), max. 20 bar (Metallbehälter)

Medientemperatur: max. 50 °C

Umgebungstemperatur: max. 50 °C (Polycarbonatbehälter), max. 80 °C (Metallbehälter)

Filterfeinheit: 0,01 µm

Luftqualität ISO 85731: Klasse 1 Schmutz, Klasse 1 Öl

Wirkungsgrad: 99,999 %

Durchflusswertmessung: bei P1 = 7 bar und Druckabfall $\Delta p = 0,1$ bar

Hinweis: Weitere Angaben auf Anfrage.

Bestellhinweise: Mikrofilter sind auch mit Schutzkorb oder Metallbehälter lieferbar.

Bezeichnung	Gewinde	Durchfluss L/min	A mm	B mm	C mm
K-07 25 10 90	G 1/4	370	48,0	155,0 mm	22,0
K-07 25 10 92	G 3/8	420	48,0	155,0 mm	22,0
K-07 25 10 94	G 1/2	1000	70,0	202,0 mm	26,0
K-07 25 10 96	G 3/4	1100	70,0	202,0 mm	26,0
K-07 25 10 98	G 1	1100	124,0	202,0 mm	26,0

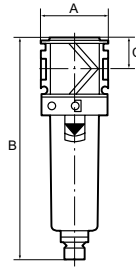

Web: <http://cat.hansa-flex.com/de/KFIMIKROMETALLBEHSICHTVARIOBLO>

Ersatzteile:

K-ERSATZBEHAELTER VARIOBLOC POLY - Ersatzbehälter »variobloc« Polycarbonat

K-FILTERELEMENT VARIOBLOC - Filterelement »variobloc«

K-ABLASSVENTIL AUTO - Vollautomatisches Ablassventil inkl. Adapter G 1/8

K-FI AK KOH PC-BEHAEL VARIOBLOC**Aktivkohlefilter mit Polycarbonatbehälter**

Der Aktivkohlefilter dient zur Absorbierung von Öldampf aus der Druckluft. Die eingehende Druckluft sollte trocken und frei von Verunreinigungen sein (Vorschaltung eines Mikrofilters wird unbedingt empfohlen).

Eingangsdruk: max. 16 bar (Polycarbonatbehälter), max. 20 bar (Metallbehälter)

Medientemperatur: max. 50 °C

Umgebungstemperatur: max. 50 °C (Polycarbonatbehälter), max. 80 °C (Metallbehälter)

Luftqualität ISO 85731: Klasse 1 Schmutz, Klasse 1 Öl

Restölgehalt: 0,003 mg/m³

Durchflusswertmessung: bei P1 = 7 bar und Druckabfall $\Delta p = 0,1$ bar

Hinweis: Aktivkohlefilter sind auch mit Schutzkorb oder Metallbehälter lieferbar. Bitte separat anfragen. Weitere Angaben auf Anfrage.

Bezeichnung	Gewinde	Durchfluss L/min	A mm	B mm	C mm
K-07 25 19 59	G 1/4	800	48,0	142,0 mm	22,0
K-07 25 19 60	G 3/8	1000	48,0	142,0 mm	22,0
K-07 25 19 61	G 1/2	1200	70,0	193,0 mm	26,0
K-07 25 19 62	G 3/4	1300	70,0	193,0 mm	26,0
K-07 25 19 63	G 1	1300	124,0	193,0 mm	26,0

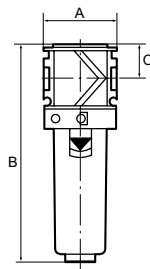

Web: <http://cat.hansa-flex.com/de/KFIKKOHPCEHAELVARIOBLOC>

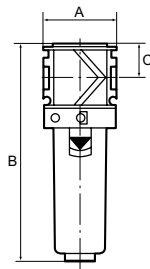
K-FI AK KOH PC-BEHÄEL SI VARIOBLOC**Aktivkohlefilter mit Polycarbonatbehälter und Schutzkorb**

Der Aktivkohlefilter dient zur Absorbierung von Öldampf aus der Druckluft. Die eingehende Druckluft sollte trocken und frei von Verunreinigungen sein (Vorschaltung eines Mikrofilters wird unbedingt empfohlen).

Eingangsdruck: max. 16 bar (Polycarbonatbehälter), max. 20 bar (Metallbehälter)

Medientemperatur: max. 50 °C

Umgebungstemperatur: max. 50 °C (Polycarbonatbehälter), max. 80 °C (Metallbehälter)

Luftqualität ISO 85731: Klasse 1 Schmutz, Klasse 1 Öl

Restölgehalt: 0,003 mg/m³

Durchflusswertmessung: bei P1 = 7 bar und Druckabfall $\Delta p = 0,1$ bar

Hinweis: Aktivkohlefilter sind auch mit Schutzkorb oder Metallbehälter lieferbar. Bitte separat anfragen. Weitere Angaben auf Anfrage.

Bezeichnung	Gewinde	Durchfluss L/min	A mm	B mm	C mm
K-07 25 23 12	G 1/4	800	48,0	142,0 mm	22,0
K-07 25 23 13	G 3/8	1000	48,0	142,0 mm	22,0
K-07 25 23 14	G 1/2	1200	70,0	193,0 mm	26,0
K-07 25 23 15	G 3/4	1300	70,0	193,0 mm	26,0
K-07 25 23 16	G 1	1300	124,0	193,0 mm	26,0

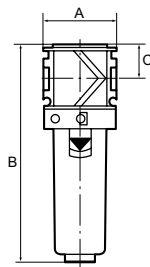

Web: <http://cat.hansa-flex.com/de/KFIAKKOHPCEHAELSIVARIOBLOC>

K-FI AK KOH METALLBEHÄEL SI VARIOBL**Aktivkohlefilter mit Metallbehälter inkl. Sichtrohr**

Der Aktivkohlefilter dient zur Absorbierung von Öldampf aus der Druckluft. Die eingehende Druckluft sollte trocken und frei von Verunreinigungen sein (Vorschaltung eines Mikrofilters wird unbedingt empfohlen).

Eingangsdruck: max. 16 bar (Polycarbonatbehälter), max. 20 bar (Metallbehälter)

Medientemperatur: max. 50 °C

Umgebungstemperatur: max. 50 °C (Polycarbonatbehälter), max. 80 °C (Metallbehälter)

Luftqualität ISO 85731: Klasse 1 Schmutz, Klasse 1 Öl

Restölgehalt: 0,003 mg/m³

Durchflusswertmessung: bei P1 = 7 bar und Druckabfall $\Delta p = 0,1$ bar

Hinweis: Aktivkohlefilter sind auch mit Schutzkorb oder Metallbehälter lieferbar. Bitte separat anfragen. Weitere Angaben auf Anfrage.

Bezeichnung	Gewinde	Durchfluss L/min	A mm	B mm	C mm
K-07 25 23 07	G 1/4	800	48,0	142,0 mm	22,0
K-07 25 23 08	G 3/8	1000	48,0	142,0 mm	22,0
K-07 25 23 09	G 1/2	1200	70,0	193,0 mm	26,0
K-07 25 23 10	G 3/4	1300	70,0	193,0 mm	26,0
K-07 25 23 11	G 1	1300	124,0	193,0 mm	26,0



Web: <http://cat.hansa-flex.com/de/KFIAKKOHPCEHAELSIVARIOBL>

K-NEBELOELER PC-BEHAELTER S VARIOBL

Nebelöler mit Polycarbonatbehälter und Schutzkorb

Proportionalöler, Öleinfüllung unter Druck ist möglich. Bewährte Serie in modernem Industriedesign, die sich durch einfaches Handling, bequeme Verblockungsmöglichkeit durch neuartige Verbindungsmodule und hervorragende Durchflusswerte auszeichnet.

Eingangsdruck: max. 16 bar (Polycarbonatbehälter), max. 20 bar (Metallbehälter)

Medientemperatur: max. 50 °C

Umgebungstemperatur: max. 50 °C (Polycarbonatbehälter), max. 80 °C (Metallbehälter)

Dichtmaterial: NBR

Gehäuse: Zink-Druckguss

Tropfaufsatz: PA

Ölsorte: CL 32 nach DIN 51517 - ISO VG 32

Durchflusswertmessung: bei P1 = 6 bar und Druckabfall $\Delta p = 1$ bar

Hinweis: Weitere Angaben auf Anfrage.

Bestellhinweise: Nebelöler sind auch mit Schutzkorb oder Metallbehälter lieferbar.

Bezeichnung	Gewinde	Durchfluss L/min	A mm	B mm	C mm
K-07 25 22 91	G 1/4	3400	48,0	171,0 mm	52,0
K-07 25 22 90	G 3/8	4400	48,0	171,0 mm	52,0
K-07 25 22 89	G 1/2	4600	70,0	224,0 mm	57,0
K-07 25 22 88	G 3/4	7500	70,0	224,0 mm	57,0
K-07 25 22 87	G 1	7500	124,0	224,0 mm	57,0

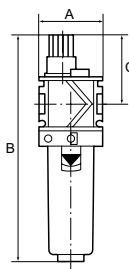

Web: <http://cat.hansa-flex.com/de/KNEBELOELERPCBEHAELTERSVARIOBL>

K-NEBELOELER METALLBEHAELTER S T VARIOB

Nebelöler mit Metallbehälter inkl. Sichtrohr und Tropfaufsatz Metall

Proportionalöler, Öleinfüllung unter Druck ist möglich. Bewährte Serie in modernem Industriedesign, die sich durch einfaches Handling, bequeme Verblockungsmöglichkeit durch neuartige Verbindungsmodule und hervorragende Durchflusswerte auszeichnet.

Eingangsdruck: max. 16 bar (Polycarbonatbehälter), max. 20 bar (Metallbehälter)

Medientemperatur: max. 50 °C

Umgebungstemperatur: max. 50 °C (Polycarbonatbehälter), max. 80 °C (Metallbehälter)

Dichtmaterial: NBR

Gehäuse: Zink-Druckguss

Tropfaufsatz: PA

Ölsorte: CL 32 nach DIN 51517 - ISO VG 32

Durchflusswertmessung: bei P1 = 6 bar und Druckabfall $\Delta p = 1$ bar

Hinweis: Weitere Angaben auf Anfrage.

Bestellhinweise: Nebelöler sind auch mit Schutzkorb oder Metallbehälter lieferbar.

Bezeichnung	Gewinde	Durchfluss L/min	A mm	B mm	C mm
K-07 25 09 22	G 1	7500	124,0	224,0 mm	65,0
K-07 25 09 20	G 3/4	7500	70,0	224,0 mm	65,0
K-07 25 09 18	G 1/2	4600	70,0	224,0 mm	65,0

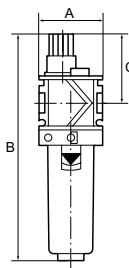

K-NEBELOELER METALLBEHAE S T VARIOB

(Fortsetzung)

Nebelöler mit Metallbehälter inkl. Sichtrohr und Tropfaufsatz Metall

Bezeichnung	Gewinde	Durchfluss L/min	A mm	B	C mm
K-07 25 09 16	G 3/8	4400	48,0	180,0 mm	60,0
K-07 25 09 14	G 1/4	3400	48,0	180,0 mm	60,0

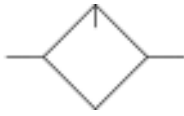

Web: <http://cat.hansa-flex.com/de/KNEBELOELERMETALLBEHAESTVARI0B>

Ersatzteile:

K-ERSATZBEHAELTER VARIOBLOC POLY - Ersatzbehälter »variobloc« Polycarbonat

K-TROPFAUFSATZ VARIOBLOC - Tropfaufsatz »variobloc«

K-TROPFAUFSATZ METALL - Tropfaufsatz Metall

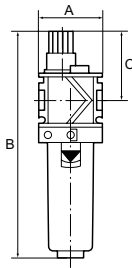
K-NEBELOELER PC-BEHAELTER VARIOBLOC**Nebelöler mit Polycarbonatbehälter**

Proportionalöler, Öleinfüllung unter Druck ist möglich. Bewährte Serie in modernem Industriedesign, die sich durch einfaches Handling, bequeme Verblockungsmöglichkeit durch neuartige Verbindungsmodule und hervorragende Durchflusswerte auszeichnet.

Eingangsdruck: max. 16 bar (Polycarbonatbehälter), max. 20 bar (Metallbehälter)

Medientemperatur: max. 50 °C

Umgebungstemperatur: max. 50 °C (Polycarbonatbehälter), max. 80 °C (Metallbehälter)

Dichtmaterial: NBR

Gehäuse: Zink-Druckguss

Tropfaufsatz: PA

Ölsorte: CL 32 nach DIN 51517 - ISO VG 32

Durchflusswertmessung: bei P1 = 6 bar und Druckabfall $\Delta p = 1$ bar

Hinweis: Weitere Angaben auf Anfrage.

Bestellhinweise: Nebelöler sind auch mit Schutzkorb oder Metallbehälter lieferbar.

Bezeichnung	Gewinde	Durchfluss L/min	A mm	B	C mm
K-07 25 09 13	G 1/4	3400	48,0	171,0 mm	52,0
K-07 25 09 15	G 3/8	4400	48,0	171,0 mm	52,0
K-07 25 09 17	G 1/2	4600	70,0	224,0 mm	57,0
K-07 25 09 19	G 3/4	7500	70,0	224,0 mm	57,0
K-07 25 09 21	G 1	7500	124,0	224,0 mm	57,0

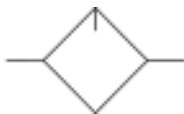

Web: <http://cat.hansa-flex.com/de/KNEBELOELERPCBEHAELTERVARI0BLOC>

Ersatzteile:

K-ERSATZBEHAELTER VARIOBLOC POLY - Ersatzbehälter »variobloc« Polycarbonat

K-TROPFAUFSATZ VARIOBLOC - Tropfaufsatz »variobloc«

K-TROPFAUFSATZ METALL - Tropfaufsatz Metall

K-VT VARIBLOC

Verteiler

Zur Entnahme ungeölter Luft wenn der Verteiler vor dem Nebelöler angeflanscht wird. Ein integriertes Rückschlagventil verhindert das Einfließen von Öl aus dem Nebelöler oder der Leitung.

Abgänge: 4 (bei Lieferung alle verschlossen)
Abgänge bei G 1/2 und G 3/4: oben / unten G3/8 / G1/2, vorne / hinten G1/4
Abgänge bei G 1/4 und G 3/8: oben / unten G3/8, vorne / hinten G1/4
Durchflusswertmessung: bei P1 = 6 bar und Druckabfall $\Delta p = 1$ bar

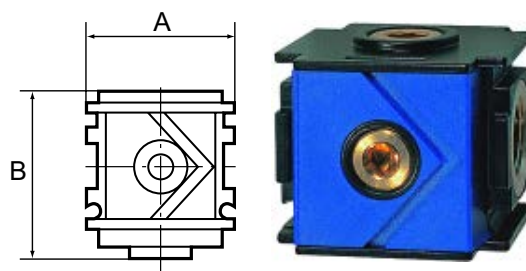

Hinweis: Weitere Angaben auf Anfrage.

Bezeichnung	Gewinde	Durchfluss L/min	A mm	B
K- 07 25 11 99	G 1/4	900	48,0	44,0 mm
K- 07 25 12 00	G 3/8	900	48,0	44,0 mm
K- 07 25 12 01	G 1/2	4000	70,0	56,0 mm
K- 07 25 12 02	G 3/4	5000	70,0	56,0 mm
K- 07 25 12 03	G 1	5000	124,0	56,0 mm

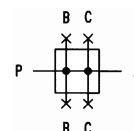

Web: <http://cat.hansa-flex.com/de/KVTVARIBLOC>

K-3/2-BKR VARIOBLOC

Kugelhähne

Als Hauptabsperrelement vor allem zum Anflanschen am Beginn einer variobloc-Wartungseinheit. Mit Entlüftung und Schalldämpfer. Abschließbar mit handelsüblichem Vorhängeschloss.

Umgebungstemperatur: max. 80 °C
Arbeitsdruck: max. 20 bar
Durchflusswertmessung: P1 = 6 bar und Druckabfall $\Delta p = 1$ bar

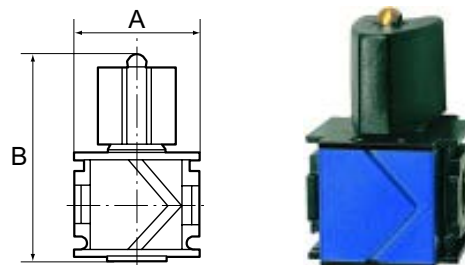

Hinweis: Weitere Angaben auf Anfrage.

Bezeichnung	Gewinde	Durchfluss L/min	A mm	B
K- 07 25 11 89	G 1/4	4300	48,0	80,0 mm
K- 07 25 11 90	G 3/8	4400	48,0	80,0 mm
K- 07 25 11 91	G 1/2	9000	70,0	92,0 mm
K- 07 25 11 92	G 3/4	11000	70,0	92,0 mm
K- 07 25 11 93	G 1	11000	124,0	92,0 mm

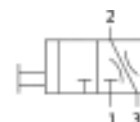

Web: <http://cat.hansa-flex.com/de/K32BKRVARIBLOC>

K-SCHALTVENTILE 3/2 VAROBLOC

Schaltventil (3/2-Wege-Ventil)

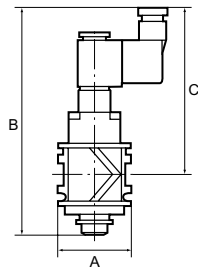

Zum Be- und Entlüften von pneumatischen Anlagen. Wird hauptsächlich als Haupteinschaltventil bei den Wartungseinheiten verwendet. Beim Abschalten des Ventils wird die Leitung entlüftet.

Schutzart: IP 65 nach DIN 40050
Arbeitsdruck: 3 bis 10 bar
Durchflusswertmessung: bei P1 = 6 bar und Druckabfall $\Delta p = 1$ bar

Hinweis: Weitere Angaben auf Anfrage.

Bezeichnung	Gewinde	Durchfluss L/min	A mm	Anschluss	B mm	C mm	Spannung
K-07 25 11 94	G 1/4	2200	48,0	Gerätestecker PG 9, Form B, EN 175301-803	147,0 mm	108,0	24 V DC
K-07 25 11 95	G 3/8	2600	48,0	Gerätestecker PG 9, Form B, EN 175301-803	147,0 mm	108,0	24 V DC
K-07 25 11 96	G 1/2	3300	70,0	Gerätestecker PG 9, Form B, EN 175301-803	157,0 mm	113,0	24 V DC
K-07 25 11 97	G 3/4	3800	70,0	Gerätestecker PG 9, Form B, EN 175301-803	157,0 mm	113,0	24 V DC
K-07 25 11 98	G 1	3800	124,0	Gerätestecker PG 9, Form B, EN 175301-803	157,0 mm	113,0	24 V DC

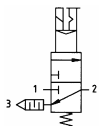

Web: <http://cat.hansa-flex.com/de/KSCHALTVENTILE32VAROBLOC>

Ersatzteile:
K-MAGNETSPULE VARIOBLOC - Magnetspule »variobloc«
K-GERAETESTECKER - Gerätestecker

K-ANFAV VARIOBLOC

Anfahrventile

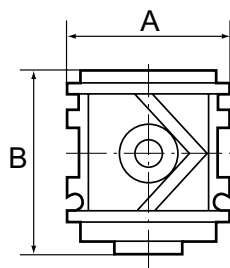

Für den langsamen Druckaufbau in pneumatischen Anlagen, z.B. nach Not-Aus. Bei etwa 60% des eingestellten Betriebsdrucks öffnet das Ventil auf vollen Durchfluss. Durch Drehen der Regulierschraube ist die Füllzeit einstellbar. Wird in Kombination mit mehrteiligen Wartungseinheiten verwendet.

Betriebsdruck: 2 - 25 bar
Durchflusswertmessung: bei P1 = 6 bar und Druckabfall $\Delta p = 1$ bar

Hinweis: Weitere Angaben auf Anfrage.

Bezeichnung	Gewinde	Durchfluss L/min	A mm	B mm	Betriebsdruck
K-07 25 11 84	G 1/4	1200	48,0	54,0 mm	2 - 25 bar
K-07 25 11 85	G 3/8	1400	48,0	54,0 mm	2 - 25 bar
K-07 25 11 86	G 1/2	3800	70,0	72,0 mm	2 - 25 bar
K-07 25 11 87	G 3/4	4200	70,0	72,0 mm	2 - 25 bar
K-07 25 11 88	G 1	4200	124,0	72,0 mm	2 - 25 bar

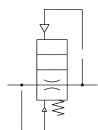

Web: <http://cat.hansa-flex.com/de/KANFAVVARIOBLOC>

K-ERSATZBEHAELTER VARIOBLOC MET



Ersatzbehälter »variobloc« Metall

Bezeichnung	Schaltbild	Beschreibung
K- 07 25 16 79		Metallbehälter inkl. Sichtrohr für variobloc Nebelöler, Aktivkohlefilter, Wartungseinheit G 1/4 - G 3/8
K- 07 25 16 80		Metallbehälter inkl. Sichtrohr für variobloc Nebelöler, Aktivkohlefilter, Wartungseinheit G 1/2 - G 1
K- 07 25 16 75		Metallbehälter inkl. Sichtrohr mit autom. Ablassventil (Einbau) f. variobloc Filter, Wartungseinheit, Filterregler G1/2 - G1
K- 07 25 16 76		Metallbehälter inkl. Sichtrohr mit autom. Ablassventil (Einbau) f. variobloc Filter, Wartungseinheit, Filterregler G1/2 - G1
K- 07 25 16 73		Metallbehälter inkl. Sichtrohr für variobloc Mikrofilter, Filter, Wartungseinheit, Filterregler G 1/4 - G 3/8
K- 07 25 16 74		Metallbehälter inkl. Sichtrohr für variobloc Mikrofilter, Filter, Wartungseinheit, Filterregler G 1/2 - G 1

Web: <http://cat.hansa-flex.com/de/KERSATZBEHAELTERVARIOBLOCMET>

K-ERSATZBEHAELTER VARIOBLOC K+S

Ersatzbehälter »variobloc« Korb und Schraube

Bezeichnung	Schaltbild	Beschreibung
K- 07 25 19 66		Halbautomatisches Ablassventil für Kunststoff- und Metallbehälter
K- 07 25 19 65		Schutzkorb für Geräte G 1/2 - G 1
K- 07 25 19 64		Schutzkorb für Geräte G 1/4 - G 3/8

Web: <http://cat.hansa-flex.com/de/KERSATZBEHAELTERVARIOBLOCKS>

K-MAGNETSPULE VARIOBLOC

Magnetspule »variobloc«

Magnetspule



Bezeichnung	Beschreibung
K- 07 30 28 90	Magnetspule 220 V AC, 50 Hz für Geräte G 1/4 - 1
K- 07 30 28 91	Magnetspule 24 V DC für Geräte G 1/4 - 1
K- 07 30 28 88	Magnetspule 24 V AC, 50 Hz für Geräte G 1/4 - 1
K- 07 30 28 89	Magnetspule 110 V AC, 50 Hz für Geräte G 1/4 - 1

Web: <http://cat.hansa-flex.com/de/KMAGNETSPULEVARIOBLOC>

K-TROPFAUFSATZ VARIOBLOC

Tropfaufsatz »variobloc«



Tropfaufsatz

Bezeichnung	Beschreibung
K-07 25 16 85	Tropfaufsatz Metall für Geräte G 1/4, G 3/8
K-07 25 16 84	Tropfaufsatz Kunststoff für Geräte G 1/2, G 3/4, G 1
K-07 25 16 83	Tropfaufsatz Kunststoff für Geräte G 1/4, G 3/8

Web: <http://cat.hansa-flex.com/de/KTROPFAUFSATZVARIOBLOC>

K-BEFESTIGUNG VARIOBLOC

Zubehör

Hinweis zu Komfort-Verbindungsset:Komfort-Verbindungsset als Ein- und Ausgangsmodul inkl. Montagewinkel und Schrauben. Ermöglicht ein problemloses Herausnehmen einer Einheit aus dem Leitungssystem.

für Geräte: G 1/2, G 3/4, G 1

Weitere Angaben: Haltewinkel und Befestigungsmutter

Bezeichnung	Schaltbild	Beschreibung
K-07 25 16 82		Haltewinkel und zwei Schrauben
K-07 25 16 81		Haltewinkel und zwei Schrauben
K-07 25 16 66		Anschlussplattenset zum Hochrüsten von Geräten von G 3/4 auf G 1
K-07 25 16 65		Komfort-Verbindungsset als Ein- und Ausgangsmodul inkl. Montagewinkel und Schrauben.
K-07 25 16 64		Komfort-Verbindungsset als Ein- und Ausgangsmodul inkl. Montagewinkel und Schrauben.
K-07 25 16 63		T-Halter einzeln
K-07 25 16 62		T-Halter einzeln
K-07 25 16 61		Kompaktverbindungsset für den Zusammenbau von zwei Einzelgeräten inkl. T-Halter (Wandmontage)
K-07 25 16 60		Kompaktverbindungsset für den Zusammenbau von zwei Einzelgeräten inkl. T-Halter (Wandmontage)
K-07 25 16 59		Kompaktverbindungsset für den Zusammenbau von zwei Einzelgeräten inkl. T-Halter (Wandmontage)
K-07 25 16 58		Kompaktverbindungsset für den Zusammenbau von zwei Einzelgeräten inkl. T-Halter (Wandmontage)



(Fortsetzung)

K-BEFESTIGUNG VARIOBLOC

Zubehör

Bezeichnung	Schaltbild	Beschreibung
K-07 25 16 57		Kompaktverbindungsset für den Zusammenbau von zwei Einzelgeräten
K-07 25 16 56		Kompaktverbindungsset für den Zusammenbau von zwei Einzelgeräten
K-07 25 16 55		Kompaktverbindungsset für den Zusammenbau von zwei Einzelgeräten
K-07 25 16 54		Kompaktverbindungsset für den Zusammenbau von zwei Einzelgeräten
K-07 25 16 53		Haltewinkel und Befestigungsmutter
K-07 25 16 52		Haltewinkel und Befestigungsmutter

Web: <http://cat.hansa-flex.com/de/KBEFESTIGUNGVARIOBLOC>

K-FILTERELEMENT VARIOBLOC

Filterelement »variobloc«

Bezeichnung	Schaltbild	Beschreibung
K-07 25 19 67		Aktivkohlefilterelement für Geräte G 1/4 - G 3/8
K-07 25 19 68		Aktivkohlefilterelement für Geräte G 1/2 - G 1
K-07 25 16 90		Filterelement 0,01 µm für Geräte G 1/4, G 3/8
K-07 25 16 91		Filterelement 0,01 µm für Geräte G 1/2, G 3/4, G 1
K-07 25 16 88		Filterelement 40 µm für Geräte G 1/2, G 3/4, G 1
K-07 25 16 89		Filterelement 5 µm für Geräte G 1/2, G 3/4, G 1
K-07 25 16 86		Filterelement 40 µm für Geräte G 1/4, G 3/8
K-07 25 16 87		Filterelement 5 µm für Geräte G 1/4, G 3/8

Web: <http://cat.hansa-flex.com/de/KFILTERELEMENTVARIOBLOC>

K-ERSATZBEHAELTER VARIOBLOC POLY

Ersatzbehälter »variobloc« Polycarbonat

Bezeichnung	Schaltbild	Beschreibung
K-07 25 16 77		Kunststoffbehälter für variobloc Nebelöler, Aktivkohlefilter, Wartungseinheit G 1/4 - G 3/8
K-07 25 16 78		Kunststoffbehälter für variobloc Nebelöler, Aktivkohlefilter, Wartungseinheit G 1/2 - G 1
K-07 25 16 71		Kunststoffbehälter mit Handablassventil für variobloc Mikrofilter G 1/4 - G 3/8
K-07 25 16 72		Kunststoffbehälter mit Handablassventil für variobloc Mikrofilter G 1/2 - G 1
K-07 25 16 69		Kunststoffbehälter mit automat. Ablassventil (Einbauausf.) für variobloc Filter, Wartungseinheit, Filterregler G 1/4 - G 3/8
K-07 25 16 70		Kunststoffbehälter mit automat. Ablassventil (Einbauausf.) für variobloc Filter, Wartungseinheit, Filterregler G 1/2 - G 1
K-07 25 16 67		Kunststoffbehälter mit Handablassventil für variobloc Filter, Wartungseinheit, Filterregler G 1/4 - G 3/8
K-07 25 16 68		Kunststoffbehälter mit Handablassventil für variobloc Filter, Wartungseinheit, Filterregler G 1/2 - G 1

Web: <http://cat.hansa-flex.com/de/KERSATZBEHAELTERVARIOBLOCPOLY>

K-VERSCHLEI-SATZ VARIOBLOC

Verschleißteilsatz variobloc

Membrane, Dichtkegel



Bezeichnung	Beschreibung
K-07 25 16 92	Verschleißteilsatz (Membrane, Dichtkegel, Dichtung) für Geräte G 1/4 - G 3/8
K-07 25 16 93	Verschleißteilsatz (Membrane, Dichtkegel, Dichtung) für Geräte G 1/2 - G 1

Web: <http://cat.hansa-flex.com/de/KVERSCHLEISATZVARIOBLOC>

K-WTEH 2-TLG PC-BEHAEL MANO STAN-MI

Wartungseinheiten, zweiteilig mit Polycarbonatbehälter und Manometer

Zwei- bzw. dreiteilige Wartungseinheiten, bestehend aus einem vordruckunabhängigen, rücksteuerbaren Membrandruckregler mit Sekundärentlüftung in Verbindung mit einem Zentrifugalabscheider und einem Proportionalöler. Kompakte Kleinbauweise.

Eingangsdruck: max. 16 bar (Polycarbonatbehälter), max. 25 bar (Metallbehälter)

Medientemperatur: max. 60 °C

Umgebungstemperatur: max. 60 °C

Durchfluss: 350 l/min (zweiteilig), 300 l/min (dreiteilig)

Porenweite im Filterelement: 5 µm

Dichtmaterial: NBR

Gehäuse: Zink-Druckguss, silber lackiert

Tropfaufsatz: PA (Polycarbonatbehälter), Zink-Glas-NBR (Metallbehälter)

Ablassventil: halbautomatisch bei Variante Polycarbonatbehälter, manuell bei Metallbehälter

Durchflusswertmessung: bei P1 = 8 bar, P2 = 6 bar und Druckabfall $\Delta p = 1$ bar

Hinweis: Weitere Angaben auf Anfrage.

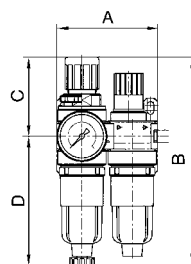

Bezeichnung	Gewinde	Regelbereich	A mm	B	C mm	D mm	DN
K-07 25 14 89	G 1/8	0,5 - 10 bar	85,0	167,0 mm	65,0	102,0	5
K-07 25 14 91	G 1/4	0,5 - 10 bar	85,0	167,0 mm	65,0	102,0	5

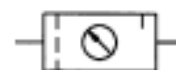

Web: <http://cat.hansa-flex.com/de/KWTEH2TLGPCBEHAELMANOSTANMI>

Ersatzteile:

K-HALTERBAUSATZ - Halterbausatz

K-SCHALTAFELMUTTER - Schaltafelmutter

K-ERSATZBEHAELTER MULTI MINI - Ersatzbehälter »multifix-mini« & »standard-mini«

K-PC-BEHAELTER FILTER MULTIFIX - Polycarbonatbehälter Filter

K-VERSCHLEI-SATZ - Verschleißsteilesatz

K-FILTERELEMENT - Filterelement

K-AUTOMAT ABLASSVENTIL - Automatisches Ablassventil

K-TROPFAUFSATZ POLYCARBO - Tropfaufsatz Polycarbonat

K-TROPFAUFSATZ METALL - Tropfaufsatz Metall

K-LOESBARE DOPPELNIPPEL MS - Doppelnippel

K-XV AGM MS NI - Doppelgewindenippel, Außengewinde zylindrisch - Messing vernickelt

K-WTEH 2-TLG MET MANO TROPF STAN-MI

Wartungseinheiten, zweiteilig mit Metallbehälter und Manometer, Tropfaufsatz Metall

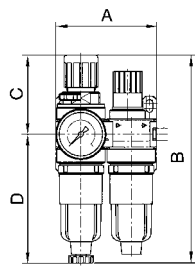

Zwei- bzw. dreiteilige Wartungseinheiten, bestehend aus einem vordruckunabhängigen, rücksteuerbaren Membrandruckregler mit Sekundärentlüftung in Verbindung mit einem Zentrifugalabscheider und einem Proportionalöler. Kompakte Kleinbauweise.

Eingangsdruck: max. 16 bar (Polycarbonatbehälter), max. 25 bar (Metallbehälter)

Medientemperatur: max. 60 °C

Umgebungstemperatur: max. 60 °C

Durchfluss: 350 l/min (zweiteilig), 300 l/min (dreiteilig)

Porenweite im Filterelement: 5 µm

Dichtmaterial: NBR

Gehäuse: Zink-Druckguss, silber lackiert

Tropfaufsatz: PA (Polycarbonatbehälter), Zink-Glas-NBR (Metallbehälter)

Ablassventil: halbautomatisch bei Variante Polycarbonatbehälter, manuell bei Metallbehälter

Durchflusswertmessung: bei P1 = 8 bar, P2 = 6 bar und Druckabfall $\Delta p = 1$ bar

Hinweis: Weitere Angaben auf Anfrage.

Bezeichnung	Gewinde	Regelbereich	A mm	B	C mm	D mm	DN
K-07 25 14 90	G 1/8	0,5 - 10 bar	85,0	167,0 mm	65,0	102,0	5
K-07 25 14 92	G 1/4	0,5 - 10 bar	85,0	167,0 mm	67,0	102,0	5



Web: <http://cat.hansa-flex.com/de/KWTEH2TLGMETMANOTROPFSTANMI>

Ersatzteile:

K-HALTERBAUSATZ - Halterbausatz

K-SCHALTAFELMUTTER - Schalttafelmutter

K-ERSATZBEHAELTER MULTI MINI - Ersatzbehälter »multifix-mini« & »standard-mini«

K-PC-BEHAELTER FILTER MULTIFIX - Polycarbonatbehälter Filter

K-VERSCHLEI-SATZ - Verschleißsteilesatz

K-FILTERELEMENT - Filterelement

K-AUTOMAT ABLASSVENTIL - Automatisches Ablassventil

K-TROPFAUFSATZ POLYCARBO - Tropfaufsatz Polycarbonat

K-TROPFAUFSATZ METALL - Tropfaufsatz Metall

K-LOESBARE DOPPELNIPPEL MS - Doppelnippel

K-XV AGM MS NI - Doppelgewindenippel, Außengewinde zylindrisch - Messing vernickelt

K-WTEH 3-TLG PC MONO STANDARD-MINI**Wartungseinheiten, dreiteilig mit Polycarbonatbehälter und Manometer**

Zwei- bzw. dreiteilige Wartungseinheiten, bestehend aus einem vordruckunabhängigen, rücksteuerbaren Membrandruckregler mit Sekundärentlüftung in Verbindung mit einem Zentrifugalabscheider und einem Proportionalöler. Kompakte Kleinbauweise.

Eingangsdruck: max. 16 bar (Polycarbonatbehälter), max. 25 bar (Metallbehälter)

Medientemperatur: max. 60 °C

Umgebungstemperatur: max. 60 °C

Durchfluss: 350 l/min (zweiteilig), 300 l/min (dreiteilig)

Porenweite im Filterelement: 5 µm

Dichtmaterial: NBR

Gehäuse: Zink-Druckguss, silber lackiert

Tropfaufsatz: PA (Polycarbonatbehälter), Zink-Glas-NBR (Metallbehälter)

Ablassventil: halbautomatisch bei Variante Polycarbonatbehälter, manuell bei Metallbehälter

Durchflusswertmessung: bei P1 = 8 bar, P2 = 6 bar und Druckabfall $\Delta p = 1$ bar

Hinweis: Weitere Angaben auf Anfrage.

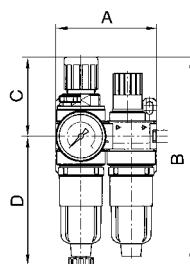

Bezeichnung	Gewinde	Regelbereich	A mm	B	C mm	D mm	DN
K-07 25 14 52	G 1/8	0,5 - 10 bar	130,0	151,5 mm	49,5	102,0	5
K-07 25 14 54	G 1/4	0,5 - 10 bar	130,0	151,5 mm	49,5	102,0	5



Web: <http://cat.hansa-flex.com/de/KWTEH3TLGPCMONOSTANDARDMINI>

Ersatzteile:

K-HALTERBAUSATZ - Halterbausatz

K-SCHALTAFELMUTTER - Schalttafelmutter

K-ERSATZBEHAELTER MULTI MINI - Ersatzbehälter »multifix-mini« & »standard-mini«

K-PC-BEHAELTER FILTER MULTIFIX - Polycarbonatbehälter Filter

K-VERSCHLEI-SATZ - Verschleißsteilesatz

K-FILTERELEMENT - Filterelement

K-AUTOMAT ABLASSVENTIL - Automatisches Ablasventil

K-TROPFAUFSATZ POLYCARBO - Tropfaufsatz Polycarbonat

K-TROPFAUFSATZ METALL - Tropfaufsatz Metall

K-LOESBARE DOPPELNIPPEL MS - Doppelnippel

K-XV AGM MS NI - Doppelgewindenippel, Außengewinde zylindrisch - Messing vernickelt

K-WTEH 3-TLG MET MANO T STANDARD-MI

Wartungseinheiten, dreiteilig mit Metallbehälter und Manometer, Tropfaufsatz Metall

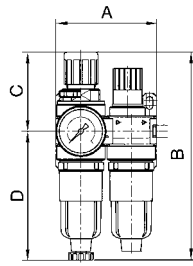

Zwei- bzw. dreiteilige Wartungseinheiten, bestehend aus einem vordruckunabhängigen, rücksteuerbaren Membrandruckregler mit Sekundärentlüftung in Verbindung mit einem Zentrifugalabscheider und einem Proportionalöler. Kompakte Kleinbauweise.

Eingangsdruck:	max. 16 bar (Polycarbonatbehälter), max. 25 bar (Metallbehälter)
Medientemperatur:	max. 60 °C
Umgebungstemperatur:	max. 60 °C
Durchfluss:	350 l/min (zweiteilig), 300 l/min (dreiteilig)
Porenweite im Filterelement:	5 µm
Dichtmaterial:	NBR
Gehäuse:	Zink-Druckguss, silber lackiert
Tropfaufsatz:	PA (Polycarbonatbehälter), Zink-Glas-NBR (Metallbehälter)
Ablassventil:	halbautomatisch bei Variante Polycarbonatbehälter, manuell bei Metallbehälter
Durchflusswertmessung:	bei P1 = 8 bar, P2 = 6 bar und Druckabfall $\Delta p = 1$ bar

Hinweis: Weitere Angaben auf Anfrage.

Bezeichnung	Gewinde	Regelbereich	A mm	B	C mm	D mm	DN
K-07 25 14 53	G 1/8	0,5 - 10 bar	130,0	143,0 mm	49,0	94,0	5
K-07 25 14 55	G 1/4	0,5 - 10 bar	130,0	143,0 mm	49,0	94,0	5



Web: <http://cat.hansa-flex.com/de/KWTEH3TLGMETMANOTSTANDARDMI>

Ersatzteile:

- K-HALTERBAUSATZ - Halterbausatz
- K-SCHALTТАFELMUTTER - Schalttafelmutter
- K-ERSATZBEHAELTER MULTI MINI - Ersatzbehälter »multifix-mini« & »standard-mini«
- K-PC-BEHAELTER FILTER MULTIFIX - Polycarbonatbehälter Filter
- K-VERSCHLEI-SATZ - Verschleißsteilesatz
- K-FILTERELEMENT - Filterelement
- K-AUTOMAT ABLASSVENTIL - Automatisches Ablassventil
- K-TROPFAUFSATZ POLYCARBO - Tropfaufsatz Polycarbonat
- K-TROPFAUFSATZ METALL - Tropfaufsatz Metall
- K-LOESBARE DOPPELNIPPEL MS - Doppelnippel
- K-XV AGM MS NI - Doppelgewindenippel, Außengewinde zylindrisch - Messing vernickelt

K-DRG STANDARD-MINI

Druckregler

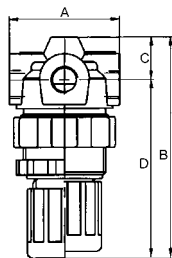

Rücksteuerbarer Membrandruckregler mit Sekundärentlüftung in kompakter Kleinbauweise. Die Druckeinstellung kann durch Eindrücken des Handrads arretiert werden.

Eingangsdruck:	max. 28 bar
Medientemperatur:	max. 60 °C
Umgebungstemperatur:	max. 60 °C
Dichtmaterial:	NBR/TPU
Federhaube:	POM-Messing
Gehäuse:	Zink-Druckguss, silber lackiert
Durchflusswertmessung:	bei P1 = 8 bar, P2 = 6 bar und Druckabfall $\Delta p = 1$ bar
Weitere Angaben:	Bedienungsanleitung auf Anfrage

Bezeichnung	Gewinde	Regelbereich	Durchfluss L/min	A mm	B	C mm	D mm	DN
K-07 25 03 22	G 1/8	0,15 - 3,5 bar	340	43,0	72,5 mm	9,5	63,0	5
K-07 25 03 23	G 1/8	0,2 - 7,0 bar	340	43,0	72,5 mm	9,5	63,0	5
K-07 25 03 24	G 1/8	0,5 - 10,0 bar	340	43,0	72,5 mm	9,5	63,0	5
K-07 25 03 25	G 1/4	0,15 - 3,5 bar	340	43,0	72,5 mm	9,5	63,0	5

(Fortsetzung)

K-DRG STANDARD-MINI

Druckregler

Bezeichnung	Gewinde	Regelbereich	Durchfluss L/min	A mm	B	C mm	D mm	DN
K-07 25 03 26	G 1/4	0,2 - 7,0 bar	340	43,0	72,5 mm	9,5	63,0	5
K-07 25 03 27	G 1/4	0,5 - 10,0 bar	340	43,0	72,5 mm	9,5	63,0	5



Web: <http://cat.hansa-flex.com/de/KDRGSTANDARDMINI>

Ersatzteile:

K-HALTERBAUSATZ - Halterbausatz

K-SCHALTTAFELMUTTER - Schalttafelmutter

K-LOESBARE DOPPELNIPPEL MS - Doppelnippel

K-XV AGM MS NI - Doppelgewindenippel, Außengewinde zylindrisch - Messing vernickelt

K-VERSCHLEI-SATZ - Verschleißsteilesatz

K-DRG VORDRUCK STANDARD-MINI

Druckregler -Vordruckunabhängig-

Vordruckunabhängiger, rücksteuerbarer Membrandruckregler mit Sekundärentlüftung in kompakter Kleinbauweise. Die Druckeinstellung kann durch Eindrücken des Handrads arretiert werden.

Eingangsdruck: max. 25 bar

Medientemperatur: max. 60 °C

Umgebungstemperatur: max. 60 °C

Dichtmaterial: NBR

Federhaube: POM-Messing

Gehäuse: Zink-Druckguss, silber lackiert

Durchflusswertmessung: bei P1 = 8 bar, P2 = 6 bar und Druckabfall $\Delta p = 1$ bar

Weitere Angaben: Bedienungsanleitung auf Anfrage

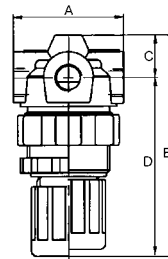

Bezeichnung	Gewinde	Regelbereich	Durchfluss L/min	A mm	B	C mm	D mm	DN
K-07 25 03 28	G 1/8	0,1 - 3 bar	330	40,0	76,3 mm	15,0	61,3	5
K-07 25 03 29	G 1/8	0,5 - 6 bar	330	40,0	76,3 mm	15,0	61,3	5
K-07 25 03 30	G 1/8	0,5 - 10 bar	330	40,0	76,3 mm	15,0	61,3	5
K-07 25 03 31	G 1/8	0,5 - 16 bar	330	40,0	76,3 mm	15,0	61,3	5
K-07 25 03 32	G 1/4	0,1 - 3 bar	330	40,0	76,3 mm	15,0	61,3	5
K-07 25 03 33	G 1/4	0,5 - 6 bar	330	40,0	76,3 mm	15,0	61,3	5
K-07 25 03 34	G 1/4	0,5 - 10 bar	330	40,0	76,3 mm	15,0	61,3	5
K-07 25 03 35	G 1/4	0,5 - 16 bar	330	40,0	76,3 mm	15,0	61,3	5



Web: <http://cat.hansa-flex.com/de/KDRGVORDRUCKSTANDARDMINI>

Ersatzteile:

K-HALTERBAUSATZ - Halterbausatz

K-SCHALTTAFELMUTTER - Schalttafelmutter

K-LOESBARE DOPPELNIPPEL MS - Doppelnippel

K-XV AGM MS NI - Doppelgewindenippel, Außengewinde zylindrisch - Messing vernickelt

K-VERSCHLEI-SATZ - Verschleißsteilesatz

K-FI REGL METALLBE MANO STANDARD-MI

Filterregler mit Metallbehälter, inkl. Manometer und Schalttafelmutter

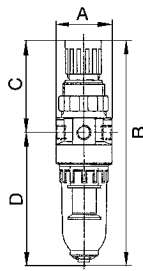

Vordruckunabhängiger, rücksteuerbarer Membrandruckregler mit Sekundärentlüftung in Kombination mit einem Zentrifugalabscheider in kompakter Kleinbauweise. Die Druckeinstellung kann durch Eindrücken des Handrads arretiert werden.

Eingangsdruck: max. 16 bar (Polycarbonatbehälter), max. 25 bar (Metallbehälter)

Medientemperatur: max. 60 °C

Umgebungstemperatur: max. 60 °C

Durchfluss: 350 l/min

Porenweite im Filterelement: 5 µm

Dichtmaterial: NBR

Federhaube: POM-Messing

Gehäuse: Zink-Druckguss, silber lackiert

Ablassventil: halbautomatisch bei Variante Polycarbonatbehälter, manuell bei Metallbehälter

Durchflusswertmessung: bei P1 = 8 bar, P2 = 6 bar und Druckabfall $\Delta p = 1$ bar

Hinweis: Weitere Angaben auf Anfrage.

Bezeichnung	Gewinde	Regelbereich	A mm	B	C mm	D mm	DN
K-07 25 06 65	G 1/8	0,5 - 10 bar	40,0	163,5 mm	65,0	98,5	5
K-07 25 06 66	G 1/4	0,5 - 10 bar	40,0	163,5 mm	65,0	98,5	5



Web: <http://cat.hansa-flex.com/de/KFIREGLMETALLBEMANOSTANDARDMI>

Ersatzteile:

K-HALTERBAUSATZ - Halterbausatz

K-SCHALTAFELMUTTER - Schalttafelmutter

K-ERSATZBEHAELTER MULTI MINI - Ersatzbehälter »multifix-mini« & »standard-mini«

K-PC-BEHAELTER FILTER MULTIFIX - Polycarbonatbehälter Filter

K-FILTERELEMENT - Filterelement

K-AUTOMAT ABLASSVENTIL - Automatisches Ablassventil

K-LOESBARE DOPPELNIPPEL MS - Doppelnippel

K-XV AGM MS NI - Doppelgewindenippel, Außengewinde zylindrisch - Messing vernickelt

K-VERSCHLEI-SATZ - Verschleißteilesatz

K-FI METALLBEHAELTER STANDARD-MINI

Filter mit Metallbehälter

Zentrifugalabscheider mit Sinter-Filterelement. Kompakte Kleinbauweise.

Eingangsdruck: max. 16 bar (Polycarbonatbehälter), max. 25 bar (Metallbehälter)

Medientemperatur: max. 60 °C

Umgebungstemperatur: max. 60 °C

Durchfluss: 800 l/min

Porenweite im Filterelement: 8 µm

Dichtmaterial: NBR

Gehäuse: Zink-Druckguss, silber lackiert

Ablassventil: halbautomatisch bei Variante Polycarbonatbehälter, manuell bei Metallbehälter

Durchflusswertmessung: bei P2 = 6 bar und Druckabfall $\Delta p = 1$ bar

Weitere Angaben: Bedienungsanleitung auf Anfrage

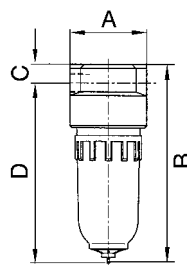

Bezeichnung	Gewinde	A mm	B	C mm	D mm	DN
K-07 25 05 83	G 1/8	40,0	108,5 mm	10,0	98,5	5
K-07 25 05 84	G 1/4	40,0	108,5 mm	10,0	98,5	5



Web: <http://cat.hansa-flex.com/de/KFIMETALLBEHAELTERSTANDARDMINI>

Ersatzteile:

K-ERSATZBEHAELTER MULTI MINI - Ersatzbehälter »multifix-mini« & »standard-mini«

K-PC-BEHAELTER FILTER MULTIFIX - Polycarbonatbehälter Filter

K-FILTERELEMENT - Filterelement

K-AUTOMAT ABLASSVENTIL - Automatisches Ablassventil

K-LOESBARE DOPPELNIPPEL MS - Doppelnippel

K-XV AGM MS NI - Doppelgewindenippel, Außengewinde zylindrisch - Messing vernickelt

K-NEBELOELER PC-BEHAEL STANDARD-MIN

Nebelöler mit Polycarbonatbehälter

Proportionalöler in Kompaktbauweise, Öleinfüllung unter Druck möglich.

Eingangsdruck: max. 16 bar (Polycarbonatbehälter), max. 25 bar (Metallbehälter)

Medientemperatur: max. 60 °C

Umgebungstemperatur: max. 60 °C

Durchfluss: 650 l/min

Dichtmaterial: NBR

Gehäuse: Zink-Druckguss, silber lackiert

Tropfaufsatz: PA (Polycarbonatbehälter), Zink-Glas-NBR (Metallbehälter)

Ölsorte: CL 32 nach DIN 51517 - ISO VG 32

Durchflusswertmessung: bei P1 = 6 bar und Druckabfall $\Delta p = 1$ bar

Weitere Angaben: Bedienungsanleitung auf Anfrage

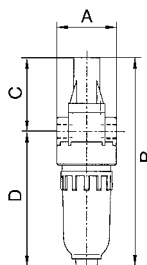

Bezeichnung	Gewinde	A mm	B	C mm	D mm	DN
K-07 25 08 83	G 1/8	40,0	144,5 mm	49,5	95,0	5
K-07 25 08 85	G 1/4	40,0	144,5 mm	49,5	95,0	5

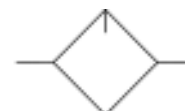

Web: <http://cat.hansa-flex.com/de/KNEBELOELERPCBEHAELSTANDARDMIN>

Ersatzteile:

K-ERSATZBEHAELTER MULTI MINI - Ersatzbehälter »multifix-mini« & »standard-mini«

K-TROPFAUFSATZ POLYCARBO - Tropfaufsatz Polycarbonat

K-TROPFAUFSATZ METALL - Tropfaufsatz Metall

K-LOESBARE DOPPELNIPPEL MS - Doppelnippel

K-XV AGM MS NI - Doppelgewindenippel, Außengewinde zylindrisch - Messing vernickelt

K-NEBELOE METALLBEHAET STANDARD-MI

Nebelöler mit Metallbehälter und Tropfaufsatz Metall

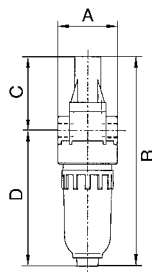

Proportionalöler in Kompaktbauweise, Öleinfüllung unter Druck möglich.
Eingangsdruk: max. 16 bar (Polycarbonatbehälter), max. 25 bar (Metallbehälter)
Medientemperatur: max. 60 °C
Umgebungstemperatur: max. 60 °C
Durchfluss: 650 l/min
Dichtmaterial: NBR
Gehäuse: Zink-Druckguss, silber lackiert
Tropfaufsatz: PA (Polycarbonatbehälter), Zink-Glas-NBR (Metallbehälter)
Ölsorte: CL 32 nach DIN 51517 - ISO VG 32
Durchflusswertmessung: bei P1 = 6 bar und Druckabfall $\Delta p = 1$ bar
Weitere Angaben: Bedienungsanleitung auf Anfrage

Bezeichnung	Gewinde	A mm	B	C mm	D mm	DN
K-07 25 08 84	G 1/8	40,0	141,0 mm	49,0	92,0	5
K-07 25 08 86	G 1/4	40,0	141,0 mm	49,0	92,0	5

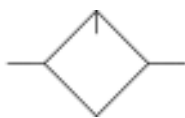

Web: <http://cat.hansa-flex.com/de/NEBELOEMETALLBEHAETSTANDARDMI>

Ersatzteile:

- K-ERSATZBEHAELTER MULTI MINI - Ersatzbehälter »multifix-mini« & »standard-mini«
- K-TROPFAUFSATZ POLYCARBO - Tropfaufsatz Polycarbonat
- K-TROPFAUFSATZ METALL - Tropfaufsatz Metall
- K-LOESBARE DOPPELNIPPEL MS - Doppelnippel
- K-XV AGM MS NI - Doppelgewindenippel, Außengewinde zylindrisch - Messing vernickelt

K-WTEH 2-TLG PC H ABLV STANDARD

Wartungseinheiten mit Polycarbonatbehälter und halbautomatischem Ablassventil

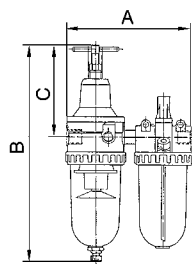

Zweiteilige Wartungseinheiten, bestehend aus einem vordruckunabhängigen, rücksteuerbaren Membrandruckregler mit Sekundärentlüftung in Verbindung mit einem Zentrifugalabscheider und einem Proportionalöler.
Eingangsdruk: max. 16 bar (Polycarbonatbehälter / Schutzkorb), max. 25 bar (Metallbehälter)
Regelbereich: 0,5 bis 10 bar (Polycarbonatbehälter), 0,5 bis 16 bar (Metallbehälter)
Medientemperatur: max. 60 °C
Umgebungstemperatur: max. 60 °C
Porenweite im Filterelement: 5 µm (BG 1 / BG 3), 40 µm (BG 2 / BG 4)
Dichtmaterial: NBR
Gehäuse: Zink-Druckguss / Aluminium, silber lackiert
Tropfaufsatz: PA (Polycarbonatbehälter), Zink-Glas-NBR (Metallbehälter)
Durchflusswertmessung: bei P1 = 8 bar, P2 = 6 bar und Druckabfall $\Delta p = 1$ bar

Hinweis: Weitere Angaben auf Anfrage.

Bezeichnung	Gewinde	Durchfluss L/min	A mm	B	C mm	DN	Ø Manometer
K-07 25 14 93	G 1/4	600	117,0	236,2 mm	106,5	6	50
K-07 25 14 96	G 3/8	600	117,0	236,2 mm	106,5	6	50
K-07 25 14 99	G 3/8	800	150,0	266,4 mm	120,5	10	63
K-07 25 15 02	G 1/2	2100	175,0	299,4 mm	130,0	15	63



(Fortsetzung)

K-WTEH 2-TLG PC H ABLV STANDARD

Wartungseinheiten mit Polycarbonatbehälter und halbautomatischem Ablassventil

Bezeichnung	Gewinde	Durchfluss L/min	A mm	B	C mm	DN	Ø Manometer
K-07 25 15 05	G 3/4	4000	220,0	452,0 mm	190,6	20	63
K-07 25 15 08	G 1	4000	220,0	452,0 mm	190,6	25	63



Web: <http://cat.hansa-flex.com/de/KWTEH2TLGPCHABLVSTANDARD>

Ersatzteile:

K-HALTERBAUSATZ STANDARD - Halterbausatz »standard«

K-SCHUTZKORB G - Schutzkorb G

K-VERSCHLEI-SATZ - Verschleißsteilesatz

K-FILTERELEMENT - Filterelement

K-TROPFAUSATZ POLYCARBO - Tropfausatz Polycarbonat

K-XV AGM MS NI - Doppelgewindenippel, Außengewinde zylindrisch - Messing vernickelt

K-LOESBARE DOPPELNIPPEL MS - Doppelnippel

K-RD NIPPEL MS NI - Reduziernippel - Messing vernickelt

K-TROPFAUSATZ METALL - Tropfausatz Metall

K-ABLASSVENTIL AUTO - Vollautomatisches Ablassventil inkl. Adapter G 1/8

K-AUTOMAT ABLASSVENTIL - Automatisches Ablassventil

K-WTEH 2-TLG PC SCHU H ABL STANDARD

Wartungseinheiten mit Polycarbonatbehälter, Schutzkorb und halbautomatischem Ablassventil

Zweiteilige Wartungseinheiten, bestehend aus einem vordruckunabhängigen, rücksteuerbaren Membrandruckregler mit Sekundärentlüftung in Verbindung mit einem Zentrifugalabscheider und einem Proportionalöler.

Eingangsdruk:	max. 16 bar (Polycarbonatbehälter / Schutzkorb), max. 25 bar (Metallbehälter)
Regelbereich:	0,5 bis 10 bar (Polycarbonatbehälter / Schutzkorb), 0,5 bis 16 bar (Metallbehälter)
Medientemperatur:	max. 60 °C
Umgebungstemperatur:	max. 60 °C
Porenweite im Filterelement:	5 µm (BG 1 / BG 3), 40 µm (BG 2 / BG 4)
Dichtmaterial:	NBR
Gehäuse:	Zink-Druckguss / Aluminium, silber lackiert
Tropfausatz:	PA (Polycarbonatbehälter), Zink-Glas-NBR (Metallbehälter)
Durchflusswertmessung:	bei P1 = 8 bar, P2 = 6 bar und Druckabfall $\Delta p = 1$ bar

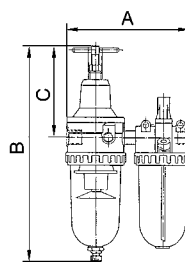

Hinweis: Weitere Angaben auf Anfrage.

Bezeichnung	Gewinde	Durchfluss L/min	A mm	B	C mm	DN	Ø Manometer
K-07 25 14 95	G 1/4	600	117,0	236,2 mm	106,5	6	50
K-07 25 14 98	G 3/8	600	117,0	236,2 mm	106,5	6	50
K-07 25 15 01	G 3/8	800	150,0	266,4 mm	120,5	10	63
K-07 25 15 04	G 1/2	2100	175,0	299,4 mm	130,0	15	63

K-WTEH 2-TLG PC SCHU H ABL STANDARD

(Fortsetzung)

Wartungseinheiten mit Polycarbonatbehälter, Schutzkorb und halbautomatischem Ablassventil

Bezeichnung	Gewinde	Durchfluss L/min	A mm	B	C mm	DN	Ø Manometer
K-07 25 15 07	G 3/4	4000	220,0	452,0 mm	190,6	20	63
K-07 25 15 10	G 1	4000	220,0	452,0 mm	190,6	25	63



Web: <http://cat.hansa-flex.com/de/KWTEH2TLGPCSCHUHABLSTANDARD>

Ersatzteile:

- K-HALTERBAUSATZ STANDARD - Halterbausatz »standard«
- K-SCHUTZKORB G - Schutzkorb G
- K-VERSCHLEI-SATZ - Verschleißsteilesatz
- K-FILTERELEMENT - Filterelement
- K-TROPFAUFSATZ POLYCARBO - Tropfaufsatz Polycarbonat
- K-XV AGM MS NI - Doppelgewindenippel, Außengewinde zylindrisch - Messing vernickelt
- K-RD NIPPEL MS NI - Reduziernippel - Messing vernickelt
- K-LOESBARE DOPPELNIPPEL MS - Doppelnippel
- K-TROPFAUFSATZ METALL - Tropfaufsatz Metall
- K-ABLASSVENTIL AUTO - Vollautomatisches Ablassventil inkl. Adapter G 1/8
- K-AUTOMAT ABLASSVENTIL - Automatisches Ablassventil

K-WTEH 2-TLG MET M ABLV TRO STANDAD

Wartungseinheiten mit Metallbehälter und manuellem Ablassventil, Tropfaufsatz aus Metall

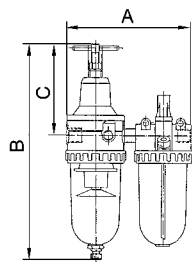

Zweiteilige Wartungseinheiten, bestehend aus einem vordruckunabhängigen, rücksteuerbaren Membrandruckregler mit Sekundärentlüftung in Verbindung mit einem Zentrifugalabscheider und einem Proportionalöler.

- Eingangsdruk:** max. 16 bar (Polycarbonatbehälter / Schutzkorb), max. 25 bar (Metallbehälter)
- Regelbereich:** 0,5 bis 10 bar (Polycarbonatbehälter / Schutzkorb), 0,5 bis 16 bar (Metallbehälter)
- Medientemperatur:** max. 60 °C
- Umgebungstemperatur:** max. 60 °C
- Porenweite im Filterelement:** 5 µm (BG 1 / BG 3), 40 µm (BG 2 / BG 4)
- Dichtmaterial:** NBR
- Gehäuse:** Zink-Druckguss / Aluminium, silber lackiert
- Tropfaufsatz:** PA (Polycarbonatbehälter), Zink-Glas-NBR (Metallbehälter)
- Durchflusswertmessung:** bei P1 = 8 bar, P2 = 6 bar und Druckabfall Δp = 1 bar

Hinweis: Weitere Angaben auf Anfrage.

Bezeichnung	Gewinde	Durchfluss L/min	A mm	B	C mm	DN	Ø Manometer
K-07 25 14 94	G 1/4	600	117,0	240,0 mm	106,5	6	50
K-07 25 14 97	G 3/8	600	117,0	240,0 mm	106,5	6	50
K-07 25 15 00	G 3/8	800	150,0	281,5 mm	120,5	10	63
K-07 25 15 03	G 1/2	2100	175,0	302,0 mm	130,0	15	63



(Fortsetzung)

K-WTEH 2-TLG MET M ABLV TRO STANDAD

Wartungseinheiten mit Metallbehälter und manuellem Ablassventil, Tropfaufsatz aus Metall

Bezeichnung	Gewinde	Durchfluss L/min	A mm	B	C mm	DN	Ø Manometer
K-07 25 15 06	G 3/4	4000	220,0	454,6 mm	190,6	20	63
K-07 25 15 09	G 1	4000	220,0	454,6 mm	190,6	25	63

Web: <http://cat.hansa-flex.com/de/KWTEH2TLGMETMABLVTRSTANDAD>**Ersatzteile:**

K-HALTERBAUSATZ STANDARD - Halterbausatz »standard«

K-SCHUTZKORB G - Schutzkorb G

K-VERSCHLEI-SATZ - Verschleißsteilesatz

K-FILTERELEMENT - Filterelement

K-TROPFAUFSATZ POLYCARBO - Tropfaufsatz Polycarbonat

K-XV AGM MS NI - Doppelgewindenippel, Außengewinde zylindrisch - Messing vernickelt

K-RD NIPPEL MS NI - Reduziernippel - Messing vernickelt

K-LOESBARE DOPPELNIPPEL MS - Doppelnippel

K-TROPFAUFSATZ METALL - Tropfaufsatz Metall

K-ABLASSVENTIL AUTO - Vollautomatisches Ablassventil inkl. Adapter G 1/8

K-AUTOMAT ABLASSVENTIL - Automatisches Ablassventil

K-WTEH 3-TLG PC H ABLV STANDARD

Wartungseinheiten mit Polycarbonatbehälter und halbautomatischem Ablassventil

Dreiteilige Wartungseinheiten, bestehend aus einem vordruckunabhängigen, rücksteuerbaren Membrandruckregler mit Sekundärentlüftung, einem Zentrifugalabscheider und einem Proportionalöler.

Eingangsdruck:	max. 16 bar (Polycarbonatbehälter / Schutzkorb), max. 25 bar (Metallbehälter)
Regelbereich:	0,5 bis 10 bar (Polycarbonatbehälter / Schutzkorb), 0,5 bis 16 bar (Metallbehälter)
Medientemperatur:	max. 60 °C
Umgebungstemperatur:	max. 60 °C
Porenweite im Filterelement:	5 µm (G 1/4 / G 3/8 / G 1/2), 40 µm (G 3/8 / G 3/4 / G 1 / G 1 1/4 / G 1 1/2)
Dichtmaterial:	NBR
Gehäuse:	Zink-Druckguss / Aluminium, silber lackiert
Tropfaufsatz:	PA (Polycarbonatbehälter), Zink-Glas-NBR (Metallbehälter)
Durchflusswertmessung:	bei P1 = 8 bar, P2 = 6 bar und Druckabfall Δp = 1 bar
Weitere Angaben:	Bedienungsanleitung auf Anfrage

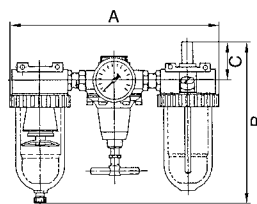

Bezeichnung	Gewinde	Durchfluss L/min	A mm	B	C mm	DN	Ø Manometer
K-07 25 14 49	G 1/4	600	172,0	182,6 mm	51,0	6	50
K-07 25 14 56	G 3/8	600	185,0	182,6 mm	51,0	6	50
K-07 25 14 59	G 3/8	1400	232,0	196,7 mm	51,0	6	50
K-07 25 14 62	G 1/2	3200	259,0	223,4 mm	55,0	15	63
K-07 25 14 65	G 3/4	3200	302,0	227,9 mm	58,0	20	63
K-07 25 14 68	G 1	3200	302,0	227,9 mm	58,0	25	63



K-WTEH 3-TLG PC H ABLV STANDARD

(Fortsetzung)

Wartungseinheiten mit Polycarbonatbehälter und halbautomatischem Ablassventil

Bezeichnung	Gewinde	Durchfluss L/min	A mm	B	C mm	DN	Ø Manometer
K-07 25 14 71	G 1 1/4	5000	395,0	313,4 mm	70,0	25	63
K-07 25 14 74	G 1 1/2	5000	395,0	313,4 mm	70,0	35	63

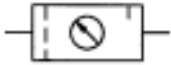

Web: <http://cat.hansa-flex.com/de/KWTEH3TLGPCHABLVSTANDARD>

Ersatzteile:

K-HALTERBAUSATZ STANDARD - Halterbausatz »standard«

K-SCHUTZKORB G - Schutzkorb G

K-VERSCHLEI-SATZ - Verschleißsteilesatz

K-FILTERELEMENT - Filterelement

K-TROPFAUFSATZ POLYCARBO - Tropfaufsatz Polycarbonat

K-LOESBARE DOPPELNIPPEL MS - Doppelnippel

K-XV AGM MS NI - Doppelgewindenippel, Außengewinde zylindrisch - Messing vernickelt

K-RD NIPPEL MS NI - Reduziernippel - Messing vernickelt

K-TROPFAUFSATZ METALL - Tropfaufsatz Metall

K-ABLASSVENTIL AUTO - Vollautomatisches Ablassventil inkl. Adapter G 1/8

K-AUTOMAT ABLASSVENTIL - Automatisches Ablassventil

K-WTEH 3-TLG PC SCHU H ABL STANDARD

Wartungseinheiten mit Polycarbonatbehälter, Schutzkorb und halbautomatischem Ablassventil

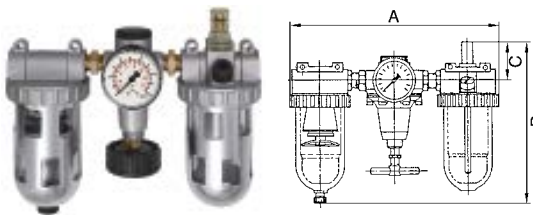

Dreiteilige Wartungseinheiten, bestehend aus einem vordruckunabhängigen, rücksteuerbaren Membrandruckregler mit Sekundärentlüftung, einem Zentrifugalabscheider und einem Proportionalöler.

Eingangsdruk:	max. 16 bar (Polycarbonatbehälter / Schutzkorb), max. 25 bar (Metallbehälter)
Regelbereich:	0,5 bis 10 bar (Polycarbonatbehälter / Schutzkorb), 0,5 bis 16 bar (Metallbehälter)
Medientemperatur:	max. 60 °C
Umgebungstemperatur:	max. 60 °C
Porenweite im Filterelement:	5 µm (G 1/4 / G 3/8 / G 1/2), 40 µm (G 3/8 / G 3/4 / G 1 / G 1 1/4 / G 1 1/2)
Dichtmaterial:	NBR
Gehäuse:	Zink-Druckguss / Aluminium, silber lackiert
Tropfaufsatz:	PA (Polycarbonatbehälter), Zink-Glas-NBR (Metallbehälter)
Durchflusswertmessung:	bei P1 = 8 bar, P2 = 6 bar und Druckabfall Δp = 1 bar
Weitere Angaben:	Bedienungsanleitung auf Anfrage

Bezeichnung	Gewinde	Durchfluss L/min	A mm	B	C mm	DN	Ø Manometer
K-07 25 14 51	G 1/4	600	172,0	182,6 mm	51,0	6	50
K-07 25 14 58	G 3/8	600	185,0	182,6 mm	51,0	6	50
K-07 25 14 61	G 3/8	1400	232,0	196,7 mm	51,0	6	50
K-07 25 14 64	G 1/2	3200	259,0	223,4 mm	55,0	15	63
K-07 25 14 67	G 3/4	3200	302,0	227,9 mm	58,0	20	63
K-07 25 14 70	G 1	3200	302,0	227,9 mm	58,0	25	63



(Fortsetzung)

K-WTEH 3-TLG PC SCHU H ABL STANDARD

Wartungseinheiten mit Polycarbonatbehälter, Schutzkorb und halbautomatischem Ablassventil

Bezeichnung	Gewinde	Durchfluss L/min	A mm	B	C mm	DN	Ø Manometer
K-07 25 14 73	G 1 1/4	5000	395,0	313,4 mm	70,0	25	63
K-07 25 14 76	G 1 1/2	5000	395,0	313,4 mm	70,0	35	63

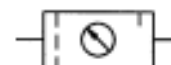

Web: <http://cat.hansa-flex.com/de/KWTEH3TLGPCSCHUHABLSTANDARD>

Ersatzteile:

K-HALTERBAUSATZ STANDARD - Halterbausatz »standard«

K-SCHUTZKORB G - Schutzkorb G

K-VERSCHLEI-SATZ - Verschleißsteilesatz

K-FILTERELEMENT - Filterelement

K-TROPFAUFSATZ POLYCARBO - Tropfaufsatz Polycarbonat

K-LOESBARE DOPPELNIPPEL MS - Doppelnippel

K-XV AGM MS NI - Doppelgewindenippel, Außengewinde zylindrisch - Messing vernickelt

K-RD NIPPEL MS NI - Reduziernippel - Messing vernickelt

K-TROPFAUFSATZ METALL - Tropfaufsatz Metall

K-ABLASSVENTIL AUTO - Vollautomatisches Ablassventil inkl. Adapter G 1/8

K-AUTOMAT ABLASSVENTIL - Automatisches Ablassventil

K-WTEH 3-TLG MET M ABLV TRO STANDAD

Wartungseinheiten mit Metallbehälter und manuellem Ablassventil, Tropfaufsatz Metall

Dreiteilige Wartungseinheiten, bestehend aus einem vordruckunabhängigen, rücksteuerbaren Membrandruckregler mit Sekundärentlüftung, einem Zentrifugalabscheider und einem Proportionalöler.

Eingangsdruck:	max. 16 bar (Polycarbonatbehälter / Schutzkorb), max. 25 bar (Metallbehälter)
Regelbereich:	0,5 bis 10 bar (Polycarbonatbehälter / Schutzkorb), 0,5 bis 16 bar (Metallbehälter)
Medientemperatur:	max. 60 °C
Umgebungstemperatur:	max. 60 °C
Porenweite im Filterelement:	5 µm (G 1/4 / G 3/8 / G 1/2), 40 µm (G 3/8 / G 3/4 / G 1 / G 1 1/4 / G 1 1/2)
Dichtmaterial:	NBR
Gehäuse:	Zink-Druckguss / Aluminium, silber lackiert
Tropfaufsatz:	PA (Polycarbonatbehälter), Zink-Glas-NBR (Metallbehälter)
Durchflusswertmessung:	bei P1 = 8 bar, P2 = 6 bar und Druckabfall $\Delta p = 1$ bar
Weitere Angaben:	Bedienungsanleitung auf Anfrage

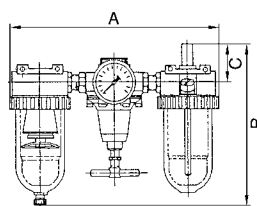

Bezeichnung	Gewinde	Durchfluss L/min	A mm	B	C mm	DN	Ø Manometer
K-07 25 14 50	G 1/4	600	172,0	184,5 mm	51,0	6	50
K-07 25 14 57	G 3/8	600	185,0	184,5 mm	51,0	6	50
K-07 25 14 60	G 3/8	1400	232,0	210,0 mm	51,0	6	50
K-07 25 14 63	G 1/2	3200	259,0	226,0 mm	55,0	15	63
K-07 25 14 66	G 3/4	3200	302,0	230,5 mm	58,0	20	63
K-07 25 14 69	G 1	3200	302,0	230,5 mm	58,0	25	63



K-WTEH 3-TLG MET M ABLV TRO STANDAD

(Fortsetzung)

Wartungseinheiten mit Metallbehälter und manuellem Ablassventil, Tropfaufsatz Metall

Bezeichnung	Gewinde	Durchfluss L/min	A mm	B	C mm	DN	Ø Manometer
K-07 25 14 72	G 1 1/4	5000	395,0	316,0 mm	70,0	25	63
K-07 25 14 75	G 1 1/2	5000	395,0	316,0 mm	70,0	35	63

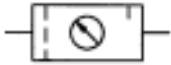

Web: <http://cat.hansa-flex.com/de/KWTEH3TLGTMETMABLVTROSTANDAD>

Ersatzteile:

K-HALTERBAUSATZ STANDARD - Halterbausatz »standard«

K-SCHUTZKORB G - Schutzkorb G

K-VERSCHLEI-SATZ - Verschleißsteilesatz

K-FILTERELEMENT - Filterelement

K-TROPFAUFSATZ POLYCARBO - Tropfaufsatz Polycarbonat

K-LOESBARE DOPPELNIPPEL MS - Doppelnippel

K-XV AGM MS NI - Doppelgewindenippel, Außengewinde zylindrisch - Messing vernickelt

K-RD NIPPEL MS NI - Reduziernippel - Messing vernickelt

K-TROPFAUFSATZ METALL - Tropfaufsatz Metall

K-ABLASSVENTIL AUTO - Vollautomatisches Ablassventil inkl. Adapter G 1/8

K-AUTOMAT ABLASSVENTIL - Automatisches Ablassventil

K-DRG VORDRUCK STANDARD

Druckregler -Vordruckunabhängig-

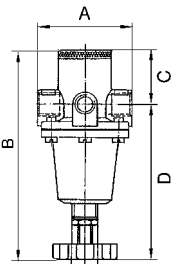

Vordruckunabhängiger, rücksteuerbarer Membrandruckregler mit Sekundärentlüftung.

Eingangsdruck: max. 16 bar (K-07250336 - K-07250343), max. 25 bar (K-07250344 - K-07250381)

Medientemperatur: max. 60 °C

Umgebungstemperatur: max. 80 °C

Dichtmaterial: NBR

Gehäuse: Zink-Druckguss, silber lackiert

Durchflusswertmessung: bei P1 = 8 bar, P2 = 6 bar und Druckabfall $\Delta p = 1$ bar

Weitere Angaben: Bedienungsanleitung auf Anfrage

Bezeichnung	Gewinde	Regelbereich	Durchfluss L/min	A mm	B	C mm	D mm	DN
K-07 25 03 36	G 1/4	0,5 - 3 bar	1000	54,0	129,5 mm	32,0	97,5	6
K-07 25 03 37	G 1/4	0,5 - 6 bar	1000	54,0	129,5 mm	32,0	97,5	6
K-07 25 03 38	G 1/4	0,5 - 10 bar	1000	54,0	129,5 mm	32,0	97,5	6
K-07 25 03 39	G 1/4	0,5 - 16 bar	1000	54,0	129,5 mm	32,0	97,5	6
K-07 25 03 40	G 3/8	0,5 - 3 bar	1000	54,0	129,5 mm	32,0	97,5	6
K-07 25 03 41	G 3/8	0,5 - 6 bar	1000	54,0	129,5 mm	32,0	97,5	6
K-07 25 03 42	G 3/8	0,5 - 10 bar	1000	54,0	129,5 mm	32,0	97,5	6
K-07 25 03 43	G 3/8	0,5 - 16 bar	1000	54,0	129,5 mm	32,0	97,5	6
K-07 25 03 44	G 1/2	0,1 - 3 bar	2200	70,0	145,9 mm	34,0	111,9	15
K-07 25 03 45	G 1/2	0,5 - 6 bar	2200	70,0	145,9 mm	34,0	111,9	15
K-07 25 03 46	G 1/2	0,5 - 10 bar	2200	70,0	145,9 mm	34,0	111,9	15
K-07 25 03 47	G 1/2	0,5 - 16 bar	2200	70,0	145,9 mm	34,0	111,9	15
K-07 25 03 48	G 3/4	0,1 - 3 bar	5000	90,0	163,4 mm	31,0	132,4	20
K-07 25 03 49	G 3/4	0,5 - 6 bar	5000	90,0	163,4 mm	31,0	132,4	20
K-07 25 03 50	G 3/4	0,5 - 10 bar	5000	90,0	163,4 mm	31,0	132,4	20
K-07 25 03 51	G 3/4	0,5 - 16 bar	5000	90,0	163,4 mm	31,0	132,4	20
K-07 25 03 52	G 1	0,1 - 3 bar	5000	90,0	163,4 mm	31,0	132,4	25
K-07 25 03 53	G 1	0,5 - 6 bar	5000	90,0	163,4 mm	31,0	132,4	25
K-07 25 03 54	G 1	0,5 - 10 bar	5000	90,0	163,4 mm	31,0	132,4	25
K-07 25 03 55	G 1	0,5 - 16 bar	5000	90,0	163,4 mm	31,0	132,4	25
K-07 25 03 56	G 1 1/4	0,5 - 3 bar	16500	125,0	252,5 mm	52,0	200,5	25
K-07 25 03 57	G 1 1/4	0,5 - 10 bar	16500	125,0	252,5 mm	52,0	200,5	25
K-07 25 03 58	G 1 1/4	0,5 - 16 bar	16500	125,0	252,5 mm	52,0	200,5	25
K-07 25 03 79	G 1 1/2	0,5 - 3 bar	16500	125,0	252,5 mm	52,0	200,5	35



(Fortsetzung)

K-DRG VORDRUCK STANDARD

Druckregler -Vordruckunabhängig-

Bezeichnung	Gewinde	Regelbereich	Durchfluss L/min	A mm	B	C mm	D mm	DN
K-07 25 03 80	G 1 1/2	0,5 - 10 bar	16500	125,0	252,5 mm	52,0	200,5	35
K-07 25 03 81	G 1 1/2	0,5 - 16 bar	16500	125,0	252,5 mm	52,0	200,5	35



Web: <http://cat.hansa-flex.com/de/KDRGVORDRUCKSTANDARD>

Ersatzteile:

K-HALTERBAUSATZ STANDARD - Halterbausatz »standard«

K-VERSCHLEI-SATZ - Verschleißsteilesatz

K-XV AGM MS NI - Doppelgewindenippel, Außengewinde zylindrisch - Messing vernickelt

K-LOESBARE DOPPELNIPPEL MS - Doppelnippel

K-DRG SCHALTТАFELEINBAU STANDARD

Druckregler "für Schalttafeleinbau" Vordruckunabhängig

- inkl. Schalttafelmutter und Scheibe -, Vordruckunabhängiger, rücksteuerbarer Membrandruckregler mit Sekundärentlüftung.

Eingangsdruk: max. 16 bar (K-07250359 - K-07250366), max. 25 bar (K-07250367 - K-07250378)

Medientemperatur: max. 60 °C

Umgebungstemperatur: max. 80 °C

Dichtmaterial: NBR

Gehäuse: Zink-Druckguss, silber lackiert

Durchflusswertmessung: bei P1 = 8 bar, P2 = 6 bar und Druckabfall $\Delta p = 1$ bar

Weitere Angaben: Bedienungsanleitung auf Anfrage

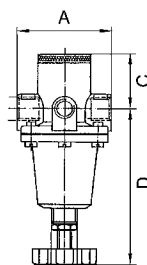

Bezeichnung	Gewinde	Regelbereich	Durchfluss L/min	A mm	C mm	D mm	DN	Gewinde Schalttafel
K-07 25 03 59	G 1/4	0,5 - 3 bar	1000	54,0	32,0	97,5	6	M 20 x 1,5
K-07 25 03 60	G 1/4	0,5 - 6 bar	1000	54,0	32,0	97,5	6	M 20 x 1,5
K-07 25 03 61	G 1/4	0,5 - 10 bar	1000	54,0	32,0	97,5	6	M 20 x 1,5
K-07 25 03 62	G 1/4	0,5 - 16 bar	1000	54,0	32,0	97,5	6	M 20 x 1,5
K-07 25 03 63	G 3/8	0,5 - 3 bar	1000	54,0	32,0	97,5	6	M 20 x 1,5
K-07 25 03 64	G 3/8	0,5 - 6 bar	1000	54,0	32,0	97,5	6	M 20 x 1,5
K-07 25 03 65	G 3/8	0,5 - 10 bar	1000	54,0	32,0	97,5	6	M 20 x 1,5
K-07 25 03 66	G 3/8	0,5 - 16 bar	1000	54,0	32,0	97,5	6	M 20 x 1,5
K-07 25 03 67	G 1/2	0,1 - 3 bar	2200	70,0	34,0	111,9	15	M 20 x 1,5
K-07 25 03 68	G 1/2	0,5 - 6 bar	2200	70,0	34,0	111,9	15	M 20 x 1,5
K-07 25 03 69	G 1/2	0,5 - 10 bar	2200	70,0	34,0	111,9	15	M 20 x 1,5
K-07 25 03 70	G 1/2	0,5 - 16 bar	2200	70,0	34,0	111,9	15	M 20 x 1,5
K-07 25 03 71	G 3/4	0,1 - 3 bar	5000	90,0	31,0	132,4	20	M 20 x 1,5
K-07 25 03 72	G 3/4	0,5 - 6 bar	5000	90,0	31,0	132,4	20	M 20 x 1,5
K-07 25 03 73	G 3/4	0,5 - 10 bar	5000	90,0	31,0	132,4	20	M 20 x 1,5
K-07 25 03 74	G 3/4	0,5 - 16 bar	5000	90,0	31,0	132,4	20	M 20 x 1,5
K-07 25 03 75	G 1	0,1 - 3 bar	5000	90,0	31,0	132,4	25	M 20 x 1,5
K-07 25 03 76	G 1	0,5 - 6 bar	5000	90,0	31,0	132,4	25	M 20 x 1,5
K-07 25 03 77	G 1	0,5 - 10 bar	5000	90,0	31,0	132,4	25	M 20 x 1,5
K-07 25 03 78	G 1	0,5 - 16 bar	5000	90,0	31,0	132,4	25	M 20 x 1,5

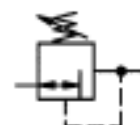

Web: <http://cat.hansa-flex.com/de/KDRGSCHALTТАFELEINBAUSTANDARD>

Ersatzteile:

K-HALTERBAUSATZ STANDARD - Halterbausatz »standard«

K-VERSCHLEI-SATZ - Verschleißsteilesatz

K-LOESBARE DOPPELNIPPEL MS - Doppelnippel

K-XV AGM MS NI - Doppelgewindenippel, Außengewinde zylindrisch - Messing vernickelt

K-KONSTANT DRUCKREGLER STANDARD 1

Konstant-Druckregler Größen 1/4"-1/2"

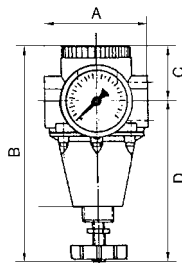

Vordruckunabhängiger, rücksteuerbarer Membrandruckregler mit Sekundärentlüftung. Die Druckregler bleiben bei schwankendem Vordruck im Arbeitsdruck konstant.

- Eingangsdruck:** max. 25 bar (G 1/4 bis G 1/2), max. 40 bar (G 3/4 bis G 1 1/2)
- Medientemperatur:** max. 60 °C
- Umgebungstemperatur:** max. 90 °C
- Dichtmaterial:** NBR
- Gehäuse:** Zink-Druckguss (G 1/4 bis G 1/2), Messing (G 3/4 bis G 1 1/2)
- Durchflusswertmessung:** bei P1 = 8 bar, P2 = 6 bar und Druckabfall $\Delta p = 1$ bar
- Weitere Angaben:** Bedienungsanleitung auf Anfrage

Bezeichnung	Gewinde	Regelbereich	Durchfluss L/min	A mm	B	C mm	D mm	DN
K-07 25 03 82	G 1/4	0,5 - 3 bar	3000	77,0	165,0 mm	33,0	132,0	10
K-07 25 03 83	G 1/4	0,5 - 6 bar	2500	77,0	165,0 mm	33,0	132,0	10
K-07 25 03 84	G 1/4	0,5 - 10 bar	2000	77,0	165,0 mm	33,0	132,0	10
K-07 25 03 85	G 1/4	0,5 - 16 bar	1600	77,0	165,0 mm	33,0	132,0	10
K-07 25 03 86	G 3/8	0,5 - 3 bar	3000	70,0	165,0 mm	33,0	132,0	10
K-07 25 03 87	G 3/8	0,5 - 6 bar	2500	70,0	165,0 mm	33,0	132,0	10
K-07 25 03 88	G 3/8	0,5 - 10 bar	2000	70,0	165,0 mm	33,0	132,0	10
K-07 25 03 89	G 3/8	0,5 - 16 bar	1600	70,0	165,0 mm	33,0	132,0	10
K-07 25 03 90	G 3/8	0,5 - 3 bar	3500	90,0	170,0 mm	32,0	138,0	15
K-07 25 03 91	G 3/8	0,5 - 6 bar	3000	90,0	170,0 mm	32,0	138,0	15
K-07 25 03 92	G 3/8	0,5 - 10 bar	2670	90,0	170,0 mm	32,0	138,0	15
K-07 25 03 93	G 3/8	0,5 - 16 bar	2000	90,0	170,0 mm	32,0	138,0	15
K-07 25 03 94	G 1/2	0,5 - 3 bar	3500	82,0	170,0 mm	32,0	138,0	15
K-07 25 03 95	G 1/2	0,5 - 6 bar	3000	82,0	170,0 mm	32,0	138,0	15
K-07 25 03 96	G 1/2	0,5 - 10 bar	2670	82,0	170,0 mm	32,0	138,0	15
K-07 25 03 97	G 1/2	0,5 - 16 bar	2000	82,0	170,0 mm	32,0	138,0	15



Web: <http://cat.hansa-flex.com/de/KKONSTANTDRUCKREGLERSTANDARD1>

Ersatzteile:

- K-HALTERBAUSATZ STANDARD - Halterbausatz »standard«
- K-VERSCHLEI-SATZ - Verschleißsteilesatz
- K-RD NIPPEL KURZ 1 - Reduziernippel, kurze Ausführung
- K-XV AGM 2 - Doppelgewindenippel, Außengewinde zylindrisch

K-KONSTANT DRUCKREGLER STANDARD 2

Konstant-Druckregler Größen 3/4"-1.1/2"

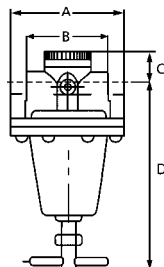

Vordruckunabhängiger, rücksteuerbarer Membrandruckregler mit Sekundärentlüftung. Die Druckregler bleiben bei schwankendem Vordruck im Arbeitsdruck konstant.

- Eingangsdruck:** max. 25 bar (G 1/4 bis G 1/2), max. 40 bar (G 3/4 bis G 1 1/2)
- Medientemperatur:** max. 60 °C
- Umgebungstemperatur:** max. 90 °C
- Dichtmaterial:** NBR
- Gehäuse:** Zink-Druckguss (G 1/4 bis G 1/2), Messing (G 3/4 bis G 1 1/2)
- Durchflusswertmessung:** bei P1 = 8 bar, P2 = 6 bar und Druckabfall $\Delta p = 1$ bar
- Weitere Angaben:** Bedienungsanleitung auf Anfrage

Bezeichnung	Gewinde	Regelbereich	Durchfluss L/min	A mm	B	C mm	D mm	DN
K-07 25 03 98	G 3/4	0,5 - 3 bar	8700	116,0	93,0 mm	43,0	177,0	20
K-07 25 03 99	G 3/4	0,5 - 6 bar	8200	116,0	93,0 mm	43,0	177,0	20



(Fortsetzung)

K-KONSTANT DRUCKREGLER STANDARD 2

Konstant-Druckregler Größen 3/4"-1.1/2"

Bezeichnung	Gewinde	Regelbereich	Durchfluss L/min	A mm	B	C mm	D mm	DN
K- 07 25 04 00	G 3/4	0,5 - 10 bar	7830	116,0	93,0 mm	43,0	177,0	20
K- 07 25 04 01	G 3/4	0,5 - 16 bar	7400	116,0	93,0 mm	43,0	172,0	20
K- 07 25 04 02	G 3/4	0,5 - 25 bar	6500	116,0	93,0 mm	43,0	172,0	20
K- 07 25 04 03	G 1	0,5 - 3 bar	8700	116,0	81,0 mm	43,0	177,0	20
K- 07 25 04 04	G 1	0,5 - 6 bar	8200	116,0	81,0 mm	43,0	177,0	20
K- 07 25 04 05	G 1	0,5 - 10 bar	7830	116,0	81,0 mm	43,0	177,0	20
K- 07 25 04 06	G 1	0,5 - 16 bar	7400	116,0	81,0 mm	43,0	172,0	20
K- 07 25 04 07	G 1	0,5 - 25 bar	6500	116,0	81,0 mm	43,0	172,0	20
K- 07 25 04 08	G 1 1/4	0,5 - 3 bar	16000	114,0	126,0 mm	48,0	189,0	25
K- 07 25 04 09	G 1 1/4	0,5 - 6 bar	14000	114,0	126,0 mm	48,0	189,0	25
K- 07 25 04 10	G 1 1/4	0,5 - 10 bar	12160	114,0	126,0 mm	48,0	189,0	25
K- 07 25 04 11	G 1 1/4	0,5 - 16 bar	11000	114,0	126,0 mm	48,0	184,0	25
K- 07 25 04 12	G 1 1/4	0,5 - 25 bar	8500	114,0	126,0 mm	48,0	184,0	25
K- 07 25 04 13	G 1 1/2	0,5 - 3 bar	16000	114,0	114,0 mm	48,0	189,0	25
K- 07 25 04 14	G 1 1/2	0,5 - 6 bar	14000	114,0	114,0 mm	48,0	189,0	25
K- 07 25 04 15	G 1 1/2	0,5 - 10 bar	12160	114,0	114,0 mm	48,0	189,0	25
K- 07 25 04 16	G 1 1/2	0,5 - 16 bar	11000	114,0	114,0 mm	48,0	184,0	25
K- 07 25 04 17	G 1 1/2	0,5 - 25 bar	8500	114,0	114,0 mm	48,0	184,0	25



Web: <http://cat.hansa-flex.com/de/KKONSTANTDRUCKREGLERSTANDARD2>

Ersatzteile:

K-HALTERBAUSATZ STANDARD - Halterbausatz »standard«

K-VERSCHLEI-SATZ - Verschleißsteilesatz

K-RD NIPPEL KURZ 1 - Reduziernippel, kurze Ausführung

K-XV AGM 2 - Doppelgewindenippel, Außengewinde zylindrisch

K-FI REGL PC-BEHAEL H ABLV STANDARD

Filterregler mit Polycarbonatbehälter und halbautomatischem Ablassventil

Vordruckunabhängiger, rücksteuerbarer Membrandruckregler mit Sekundärentlüftung in Kombination mit einem Zentrifugalabscheider.

Eingangsdruk: max. 16 bar (Polycarbonatbehälter), max. 25 bar (Metallbehälter)

Regelbereich: 0,5 bis 10 bar (Polycarbonatbehälter), 0,5 bis 16 bar (Metallbehälter)

Medientemperatur: max. 60 °C

Umgebungstemperatur: max. 60 °C

Porenweite im Filterelement: 5 µm (BG 1 / BG 3), 40 µm (BG 2 / BG 4)

Dichtmaterial: NBR

Gehäuse: Zink-Druckguss (G1/4 bis G1/2), silber lackiert
Aluminium (G3/4 bis G1), silber lackiert

Durchflusswertmessung: bei P1 = 8 bar, P2 = 6 bar und Druckabfall $\Delta p = 1$ bar

Hinweis: Weitere Angaben auf Anfrage.

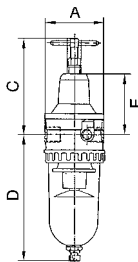

Bezeichnung	Gewinde	Durchfluss L/min	A mm	C mm	D mm	DN	F mm
K- 07 25 06 67	G 1/4	900	54,0	106,5	129,7	8	62,0
K- 07 25 06 70	G 3/8	900	54,0	106,5	129,7	8	62,0
K- 07 25 06 73	G 3/8	1500	70,0	120,5	145,9	11	76,5
K- 07 25 06 76	G 1/2	3000	82,0	130,0	169,4	14	83,0



K-FI REGL PC-BEHAEL H ABLV STANDARD

(Fortsetzung)

Filterregler mit Polycarbonatbehälter und halbautomatischem Ablassventil

Bezeichnung	Gewinde	Durchfluss L/min	A mm	C mm	D mm	DN	F mm
K-07 25 06 79	G 3/4	7000	125,0	190,6	261,4	25	145,0
K-07 25 06 82	G 1	7000	125,0	190,6	261,4	25	145,0



Web: <http://cat.hansa-flex.com/de/KFIREGLPCBEHAELHABLVSTANDARD>

Ersatzteile:

K-HALTERBAUSATZ STANDARD - Halterbausatz »standard«

K-SCHUTZKORB G - Schutzkorb G

K-FILTERELEMENT - Filterelement

K-VERSCHLEI-SATZ - Verschleißsteilesatz

K-XV AGM MS NI - Doppelgewindenippel, Außengewinde zylindrisch - Messing vernickelt

K-LOESBARE DOPPELNIPPEL MS - Doppelnippel

K-ABLASSVENTIL AUTO - Vollautomatisches Ablasventil inkl. Adapter G 1/8

K-AUTOMAT ABLASSVENTIL - Automatisches Ablasventil

K-FI REGL PC-BEHAEL S H ABL STANDAR

Filterregler mit Polycarbonatbehälter, Schutzkorb und halbautomatischem Ablasventil

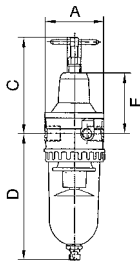

Vordruckunabhängiger, rücksteuerbarer Membrandruckregler mit Sekundärentlüftung in Kombination mit einem Zentrifugalabscheider.

Eingangsdruk: max. 16 bar (Polycarbonatbehälter), max. 25 bar (Metallbehälter)

Regelbereich: 0,5 bis 10 bar (Polycarbonatbehälter), 0,5 bis 16 bar (Metallbehälter)

Medientemperatur: max. 60 °C

Umgebungstemperatur: max. 60 °C

Porenweite im Filterelement: 5 µm (BG 1 / BG 3), 40 µm (BG 2 / BG 4)

Dichtmaterial: NBR

Gehäuse: Zink-Druckguss (G1/4 bis G1/2), silber lackiert
Aluminium (G3/4 bis G1), silber lackiert

Durchflusswertmessung: bei P1 = 8 bar, P2 = 6 bar und Druckabfall $\Delta p = 1$ bar

Hinweis: Weitere Angaben auf Anfrage.

Bezeichnung	Gewinde	Durchfluss L/min	A mm	C mm	D mm	DN	F mm
K-07 25 06 68	G 1/4	900	54,0	106,5	129,7	8	62,0
K-07 25 06 71	G 3/8	900	54,0	106,5	129,7	8	62,0
K-07 25 06 74	G 3/8	1500	70,0	120,5	145,9	11	76,5
K-07 25 06 78	G 1/2	3000	82,0	130,0	169,4	14	83,0
K-07 25 06 81	G 3/4	7000	125,0	190,6	261,4	25	145,0
K-07 25 06 84	G 1	7000	125,0	190,6	261,4	25	145,0



Web: <http://cat.hansa-flex.com/de/KFIREGLPCBEHAELSHABLSTANDAR>

Ersatzteile:

K-HALTERBAUSATZ STANDARD - Halterbausatz »standard«

K-SCHUTZKORB G - Schutzkorb G

K-FILTERELEMENT - Filterelement

K-VERSCHLEI-SATZ - Verschleißsteilesatz

K-XV AGM MS NI - Doppelgewindenippel, Außengewinde zylindrisch - Messing vernickelt

K-LOESBARE DOPPELNIPPEL MS - Doppelnippel

K-ABLASSVENTIL AUTO - Vollautomatisches Ablasventil inkl. Adapter G 1/8

K-AUTOMAT ABLASSVENTIL - Automatisches Ablasventil

K-FI REGL METALLBEHAE M ABLV STANDA

Filterregler mit Metallbehälter und manuellem Ablassventil

Vordruckunabhängiger, rücksteuerbarer Membrandruckregler mit Sekundärentlüftung in Kombination mit einem Zentrifugalabscheider.

Eingangsdruck:	max. 16 bar (Polycarbonatbehälter), max. 25 bar (Metallbehälter)
Regelbereich:	0,5 bis 10 bar (Polycarbonatbehälter), 0,5 bis 16 bar (Metallbehälter)
Medientemperatur:	max. 60 °C
Umgebungstemperatur:	max. 60 °C
Porenweite im Filterelement:	5 µm (BG 1 / BG 3), 40 µm (BG 2 / BG 4)
Dichtmaterial:	NBR
Gehäuse:	Zink-Druckguss (G1/4 bis G1/2), silber lackiert Aluminium (G3/4 bis G1), silber lackiert
Durchflusswertmessung:	bei P1 = 8 bar, P2 = 6 bar und Druckabfall $\Delta p = 1$ bar

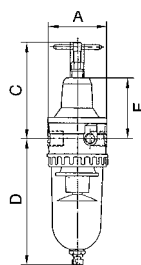

Hinweis: Weitere Angaben auf Anfrage.

Bezeichnung	Gewinde	Durchfluss L/min	A mm	C mm	D mm	DN	F mm
K-07 25 06 69	G 1/4	900	54,0	106,5	133,5	8	62,0
K-07 25 06 72	G 3/8	900	54,0	106,5	133,5	8	62,0
K-07 25 06 75	G 3/8	1500	70,0	120,5	161,0	11	76,5
K-07 25 06 77	G 1/2	3000	82,0	130,0	172,0	14	83,0
K-07 25 06 80	G 3/4	7000	125,0	190,6	264,0	25	145,0
K-07 25 06 83	G 1	7000	125,0	190,6	264,0	25	145,0



Web: <http://cat.hansa-flex.com/de/KFIREGLMETALLBEHAEMABLVSTANDA>

Ersatzteile:

- K-HALTERBAUSATZ STANDARD - Halterbausatz »standard«
- K-SCHUTZKORB G - Schutzkorb G
- K-FILTERELEMENT - Filterelement
- K-VERSCHLEI-SATZ - Verschleißsteilesatz
- K-XV AGM MS NI - Doppelgewindenippel, Außengewinde zylindrisch - Messing vernickelt
- K-LOESBARE DOPPELNIPPEL MS - Doppelnippel
- K-ABLASSVENTIL AUTO - Vollautomatisches Ablassventil inkl. Adapter G 1/8
- K-AUTOMAT ABLASSVENTIL - Automatisches Ablassventil

K-FI PC-BEHAE LTER H ABLV STANDARD

Filter mit Polycarbonatbehälter und halbautomatischem Ablassventil

Zentrifugalabscheider mit Sinter-Filterelement.

Eingangsdruck:	max. 16 bar (Polycarbonatbehälter / Schutzkorb), max. 25 bar (Metallbehälter)
Medientemperatur:	max. 60 °C
Umgebungstemperatur:	max. 60 °C
Porenweite im Filterelement:	5 µm (BG 1 / BG 3), 40 µm (BG 2 / BG 4), 60 µm (BG 5)
Gehäuse:	Zink-Druckguss, silber lackiert
Durchflusswertmessung:	bei P2 = 6 bar und Druckabfall $\Delta p = 1$ bar
Weitere Angaben:	Bedienungsanleitung auf Anfrage

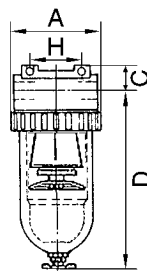

Hinweis: Filter G 2 1/2 und G 3 auf Anfrage erhältlich

Bezeichnung	Gewinde	Durchfluss L/min	A mm	C mm	D mm	DN	H mm
K-07 25 05 85	G 1/4	800	48,0	14,0	131,6	6	38,0
K-07 25 05 88	G 3/8	800	48,0	14,0	131,6	6	38,0
K-07 25 05 91	G 3/8	3100	70,0	16,0	145,7	10	50,0
K-07 25 05 94	G 1/2	4000	79,0	18,0	168,4	15	50,0
K-07 25 05 97	G 3/4	4000	102,0	26,5	169,9	20	50,0
K-07 25 06 00	G 1	4000	90,0	26,5	169,9	25	50,0



K-FI PC-BEHÄLTER H ABLV STANDARD

(Fortsetzung)

Filter mit Polycarbonatbehälter und halbautomatischem Ablassventil

Bezeichnung	Gewinde	Durchfluss L/min	A mm	C mm	D mm	DN	H mm
K-07 25 06 03	G 1 1/4	12500	125,0	36,5	243,4	40	105,0
K-07 25 06 06	G 1 1/2	12500	125,0	36,5	243,4	45	105,0

Web: <http://cat.hansa-flex.com/de/KFIPCBEHAEHLERHABLVSTANDARD>**Ersatzteile:**

K-HALTERBAUSATZ STANDARD - Halterbausatz »standard«

K-FILTERELEMENT - Filterelement

K-SCHUTZKORB G - Schutzkorb G

K-AUTOMAT ABLASSVENTIL - Automatisches Ablassventil

K-XV AGM MS NI - Doppelgewindenippel, Außengewinde zylindrisch - Messing vernickelt

K-LOESBARE DOPPELNIPPEL MS - Doppelnippel

K-ABLASSVENTIL AUTO - Vollautomatisches Ablassventil inkl. Adapter G 1/8

K-FI PC-BEHÄLTER S H ABLV STANDARD

Filter mit Polycarbonatbehälter, Schutzkorb und halbautomatischem Ablassventil

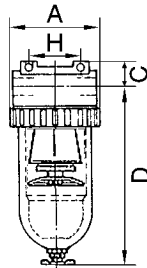

Zentrifugalabscheider mit Sinter-Filterelement.

Eingangsdruck: max. 16 bar (Polycarbonatbehälter / Schutzkorb), max. 25 bar (Metallbehälter)**Medientemperatur:** max. 60 °C**Umgebungstemperatur:** max. 60 °C**Porenweite im Filterelement:** 5 µm (BG 1 / BG 3), 40 µm (BG 2 / BG 4), 60 µm (BG 5)**Gehäuse:** Zink-Druckguss, silber lackiert**Durchflusswertmessung:** bei P2 = 6 bar und Druckabfall $\Delta p = 1$ bar**Weitere Angaben:** Bedienungsanleitung auf Anfrage**Hinweis:** Filter G 2 1/2 und G 3 auf Anfrage erhältlich

Bezeichnung	Gewinde	Durchfluss L/min	A mm	C mm	D mm	DN	H mm
K-07 25 05 87	G 1/4	800	48,0	14,0	131,6	6	38,0
K-07 25 05 90	G 3/8	800	48,0	14,0	131,6	6	38,0
K-07 25 05 93	G 3/8	3100	70,0	16,0	145,7	10	50,0
K-07 25 05 96	G 1/2	4000	79,0	18,0	168,4	15	50,0
K-07 25 05 99	G 3/4	4000	102,0	26,5	169,9	20	50,0
K-07 25 06 02	G 1	4000	90,0	26,5	169,9	25	50,0
K-07 25 06 05	G 1 1/4	12500	125,0	36,5	243,4	40	105,0
K-07 25 06 08	G 1 1/2	12500	125,0	36,5	243,4	45	105,0
K-07 25 06 10	G 2	30000	148,0	41,0	394,4	55	120,0

Web: <http://cat.hansa-flex.com/de/KFIPCBEAELTERSHABLVSTANDARD>**Ersatzteile:**

K-HALTERBAUSATZ STANDARD - Halterbausatz »standard«

K-FILTERELEMENT - Filterelement

K-SCHUTZKORB G - Schutzkorb G

K-AUTOMAT ABLASSVENTIL - Automatisches Ablassventil

K-XV AGM MS NI - Doppelgewindenippel, Außengewinde zylindrisch - Messing vernickelt

K-LOESBARE DOPPELNIPPEL MS - Doppelnippel

K-ABLASSVENTIL AUTO - Vollautomatisches Ablassventil inkl. Adapter G 1/8

K-FI METALLBEHAELTER M ALV STANDARD

Filter mit Metallbehälter und manuellem Ablassventil

Zentrifugalabscheider mit Sinter-Filterelement.

Eingangsdruck:	max. 16 bar (Polycarbonatbehälter / Schutzkorb), max. 25 bar (Metallbehälter)
Medientemperatur:	max. 60 °C
Umgebungstemperatur:	max. 60 °C
Porenweite im Filterelement:	5 µm (BG 1 / BG 3), 40 µm (BG 2 / BG 4), 60 µm (BG 5)
Gehäuse:	Zink-Druckguss, silber lackiert
Durchflusswertmessung:	bei P2 = 6 bar und Druckabfall $\Delta p = 1$ bar
Weitere Angaben:	Bedienungsanleitung auf Anfrage

Hinweis: Filter G 2 1/2 und G 3 auf Anfrage erhältlich

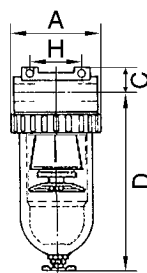

Bezeichnung	Gewinde	Durchfluss L/min	A mm	C mm	D mm	DN	H mm
K- 07 25 05 86	G 1/4	800	48,0	14,0	133,5	6	38,0
K- 07 25 05 89	G 3/8	800	48,0	14,0	133,5	6	38,0
K- 07 25 05 92	G 3/8	3100	70,0	16,0	159,0	10	50,0
K- 07 25 05 95	G 1/2	4000	79,0	18,0	171,0	15	50,0
K- 07 25 05 98	G 3/4	4000	102,0	26,5	172,5	20	50,0
K- 07 25 06 01	G 1	4000	90,0	26,5	172,5	25	50,0
K- 07 25 06 04	G 1 1/4	12500	125,0	36,5	246,0	40	105,0
K- 07 25 06 07	G 1 1/2	12500	125,0	36,5	246,0	45	105,0
K- 07 25 06 09	G 2	30000	148,0	41,0	397,0	55	120,0

Web: <http://cat.hansa-flex.com/de/KFIMETALLBEHAELTERMALVSTANDARD>**Ersatzteile:**

K-HALTERBAUSATZ STANDARD - Halterbausatz »standard«

K-FILTERELEMENT - Filterelement

K-SCHUTZKORB G - Schutzkorb G

K-AUTOMAT ABLASSVENTIL - Automatisches Ablassventil

K-XV AGM MS NI - Doppelgewindenippel, Außengewinde zylindrisch - Messing vernickelt

K-LOESBARE DOPPELNIPPEL MS - Doppelnippel

K-ABLASSVENTIL AUTO - Vollautomatisches Ablassventil inkl. Adapter G 1/8

K-FI SPEZI PC-BEHAELTER H STANDAD

Spezialfilter mit Polycarbonatbehälter, mit halbautomatischem Ablassventil bis G 1/2 und manuellem Ablassventil ab G 3/4

Für alle Einsatzfälle, bei welchen die Anforderungen an die Druckluft besonders hoch sind. Die Abscheidungsleistung garantiert die Filtration feinsten Öldunst- und mikrofeiner Schwebeteilchen. Zur Schonung der Feinstfiltereinsätze sollte unbedingt ein Standardfilter vorgeschaltet werden, um gröbere Verunreinigungen abzufangen.

Eingangsdruck:	max. 16 bar (Polycarbonatbehälter / Schutzkorb), max. 25 bar (Metallbehälter)
Medientemperatur:	max. 50 °C
Umgebungstemperatur:	max. 50 °C
Wirkungsgrad:	99,999 %
Porenweite im Filterelement:	0,01 µm
Gehäuse:	Zink-Druckguss, silber lackiert
Durchflusswertmessung:	bei P2 = 6 bar und Druckabfall $\Delta p = 1$ bar
Hinweis:	Weitere Angaben auf Anfrage.

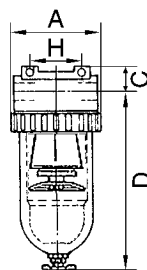

Bezeichnung	Gewinde	Durchfluss L/min	A mm	C mm	D mm	H mm	DN
K- 07 25 10 76	G 3/8	380	48,0	14,0	131,6	38,0	6



K-FI SPEZI PC-BEHAELTER H STANDAD

(Fortsetzung)

Spezialfilter mit Polycarbonatbehälter, mit halbautomatischem Ablassventil bis G 1/2 und manuellem Ablassventil ab G 3/4

Bezeichnung	Gewinde	Durchfluss L/min	A mm	C mm	D mm	H mm	DN
K-07 25 10 83	G 3/4	7000	133,0	36,0	206,0	134,0	20
K-07 25 10 86	G 1	7000	133,0	36,0	206,0	120,0	25



Web: <http://cat.hansa-flex.com/de/KFISPEZIPCBEHAELTERHSTANDAD>

Ersatzteile:

K-HALTERBAUSATZ STANDARD - Halterbausatz »standard«

K-FILTERELEMENT STANDARD - Filterelement »standard«

K-SCHUTZKORB G - Schutzkorb G

K-XV AGM MS NI - Doppelgewindenippel, Außengewinde zylindrisch - Messing vernickelt

K-LOESBARE DOPPELNIPPEL MS - Doppelnippel

K-FI SPEZI PC-BEHAEL H K STANDARD

Spezialfilter, Polycarbonatbehälter, Schutzkorb, halbautomatischem Ablassventil bis G 1/2, manuellem Ablassventil ab G 3/4

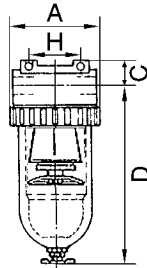

Für alle Einsatzfälle, bei welchen die Anforderungen an die Druckluft besonders hoch sind. Die Abscheidungsleistung garantiert die Filtration feinsten Öldunst- und mikrofeiner Schwebeteilchen. Zur Schonung der Feinstfiltereinsätze sollte unbedingt ein Standardfilter vorgeschaltet werden, um gröbere Verunreinigungen abzufangen.

Eingangsdruck: max. 16 bar (Polycarbonatbehälter / Schutzkorb), max. 25 bar (Metallbehälter)

Medientemperatur: max. 50 °C

Umgebungstemperatur: max. 50 °C

Wirkungsgrad: 99,999 %

Porenweite im Filterelement: 0,01 µm

Gehäuse: Zink-Druckguss, silber lackiert

Durchflusswertmessung: bei P2 = 6 bar und Druckabfall $\Delta p = 1$ bar

Hinweis: Weitere Angaben auf Anfrage.

Bezeichnung	Gewinde	Durchfluss L/min	A mm	C mm	D mm	H mm	DN
K-07 25 10 75	G 1/4	380	48,0	14,0	131,6	38,0	6
K-07 25 10 78	G 3/8	380	48,0	14,0	131,6	38,0	6
K-07 25 10 80	G 3/8	720	70,0	16,0	145,7	50,0	10
K-07 25 10 82	G 1/2	1250	79,0	18,0	168,4	50,0	15
K-07 25 10 85	G 3/4	7000	133,0	36,0	206,0	134,0	20
K-07 25 10 88	G 1	7000	133,0	36,0	206,0	120,0	25



Web: <http://cat.hansa-flex.com/de/KFISPEZIPCBEHAELHKSTANDARD>

Ersatzteile:

K-HALTERBAUSATZ STANDARD - Halterbausatz »standard«

K-FILTERELEMENT STANDARD - Filterelement »standard«

K-SCHUTZKORB G - Schutzkorb G

K-XV AGM MS NI - Doppelgewindenippel, Außengewinde zylindrisch - Messing vernickelt

K-LOESBARE DOPPELNIPPEL MS - Doppelnippel

K-FI SPEZI METALLBEHAEL M STANDAD

Spezialfilter mit Metallbehälter und manuellem Ablassventil

Für alle Einsatzfälle, bei welchen die Anforderungen an die Druckluft besonders hoch sind. Die Abscheidungsleistung garantiert die Filtration feinsten Öldunst- und mikrofeiner Schwebeteilchen. Zur Schonung der Feinstfiltereinsätze sollte unbedingt ein Standardfilter vorgeschaltet werden, um gröbere Verunreinigungen abzufangen.

Eingangsdruck:	max. 16 bar (Polycarbonatbehälter / Schutzkorb), max. 25 bar (Metallbehälter)
Medientemperatur:	max. 50 °C
Umgebungstemperatur:	max. 50 °C
Wirkungsgrad:	99,999 %
Porenweite im Filterelement:	0,01 µm
Gehäuse:	Zink-Druckguss, silber lackiert
Durchflusswertmessung:	bei P2 = 6 bar und Druckabfall $\Delta p = 1$ bar

Hinweis: Weitere Angaben auf Anfrage.

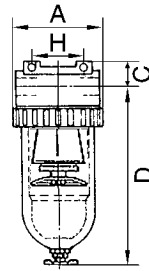

Bezeichnung	Gewinde	Durchfluss L/min	A mm	C mm	D mm	H mm	DN
K- 07 25 10 74	G 1/4	380	48,0	14,0	133,5	38,0	6
K- 07 25 10 77	G 3/8	380	48,0	14,0	133,5	38,0	6
K- 07 25 10 79	G 3/8	720	70,0	16,0	159,0	50,0	10
K- 07 25 10 81	G 1/2	1250	79,0	18,0	171,0	50,0	15
K- 07 25 10 84	G 3/4	7000	133,0	36,0	206,0	134,0	20
K- 07 25 10 87	G 1	7000	133,0	36,0	206,0	120,0	25



Web: <http://cat.hansa-flex.com/de/KFISPEZIMETALLBEHAELMSTANDAD>

Ersatzteile:

K-HALTERBAUSATZ STANDARD - Halterbausatz »standard«

K-FILTERELEMENT STANDARD - Filterelement »standard«

K-SCHUTZKORB G - Schutzkorb G

K-XV AGM MS NI - Doppelgewindenippel, Außengewinde zylindrisch - Messing vernickelt

K-LOESBARE DOPPELNIPPEL MS - Doppelnippel

K-NEBELOELER METALLBEHAEL T STANDARD

Nebelöler mit Metallbehälter und Tropfaufsatz Metall

Proportionalöler, Öleinfüllung unter Druck möglich.

Eingangsdruck:	max. 16 bar (Polycarbonatbehälter / Schutzkorb), max. 25 bar (Metallbehälter)
Medientemperatur:	max. 60 °C
Umgebungstemperatur:	max. 60 °C
Dichtmaterial:	NBR
Gehäuse:	Zink-Druckguss, silber lackiert
Tropfaufsatz:	PA (Polycarbonatbehälter), Zink-Glas-NBR (Metallbehälter)
Ölsorte:	CL 32 nach DIN 51517 - ISO VG 32
Durchflusswertmessung:	bei P2 = 6 bar und Druckabfall $\Delta p = 1$ bar
Weitere Angaben:	Bedienungsanleitung auf Anfrage

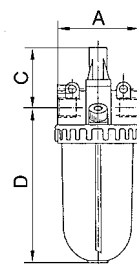

Bezeichnung	Gewinde	Durchfluss L/min	A mm	C mm	D mm	DN
K- 07 25 08 88	G 1/4	1200	50,0	51,0	119,5	6
K- 07 25 08 91	G 3/8	1200	50,0	51,0	119,5	6
K- 07 25 08 94	G 3/8	2400	70,0	51,0	145,0	10
K- 07 25 08 97	G 1/2	4000	79,0	55,0	157,0	15
K- 07 25 09 00	G 3/4	9000	102,0	58,0	160,0	20
K- 07 25 09 03	G 1	9000	90,0	58,0	160,0	25



K-NEBELOELER METALLBEHAE T STANDARD

(Fortsetzung)

Nebelöler mit Metallbehälter und Tropfaufsatz Metall

Bezeichnung	Gewinde	Durchfluss L/min	A mm	C mm	D mm	DN
K-07 25 09 06	G 1 1/4	9000	137,0	70,0	232,0	40
K-07 25 09 09	G 1 1/2	9000	125,0	70,0	232,0	45

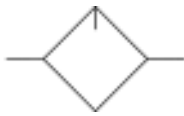

Web: <http://cat.hansa-flex.com/de/KNEBELOELERMETALLBEHAETSTANDARD>

Ersatzteile:

K-HALTERBAUSATZ STANDARD - Halterbausatz »standard«

K-SCHUTZKORB G - Schutzkorb G

K-TROPFAUFSATZ POLYCARBO - Tropfaufsatz Polycarbonat

K-XV AGM MS NI - Doppelgewindenippel, Außengewinde zylindrisch - Messing vernickelt

K-RD NIPPEL MS NI - Reduziernippel - Messing vernickelt

K-LOESBARE DOPPELNIPPEL MS - Doppelnippel

K-TROPFAUFSATZ METALL - Tropfaufsatz Metall

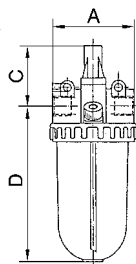
K-NEBELOELER PC-BEHAEL S STANDARD**Nebelöler mit Polycarbonatbehälter und Schutzkorb**

Proportionalöler, Öleinfüllung unter Druck möglich.

Eingangsdruk: max. 16 bar (Polycarbonatbehälter / Schutzkorb),
max. 25 bar (Metallbehälter)

Medientemperatur: max. 60 °C

Umgebungstemperatur: max. 60 °C

Dichtmaterial: NBR

Gehäuse: Zink-Druckguss, silber lackiert

Tropfaufsatz: PA (Polycarbonatbehälter), Zink-Glas-NBR (Metallbehälter)

Ölorte: CL 32 nach DIN 51517 - ISO VG 32

Durchflusswertmessung: bei P2 = 6 bar und Druckabfall $\Delta p = 1$ bar

Weitere Angaben: Bedienungsanleitung auf Anfrage

Bezeichnung	Gewinde	Durchfluss L/min	A mm	C mm	D mm	DN
K-07 25 08 89	G 1/4	1200	50,0	51,0	118,0	6
K-07 25 08 92	G 3/8	1200	50,0	51,0	118,0	6
K-07 25 08 95	G 3/8	2400	70,0	51,0	129,5	10
K-07 25 08 98	G 1/2	4000	79,0	55,0	157,0	15
K-07 25 09 01	G 3/4	9000	102,0	58,0	160,0	20
K-07 25 09 04	G 1	9000	90,0	58,0	160,0	25
K-07 25 09 07	G 1 1/4	9000	137,0	70,0	232,0	40
K-07 25 09 10	G 1 1/2	9000	125,0	70,0	232,0	45

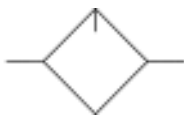

Web: <http://cat.hansa-flex.com/de/KNEBELOELERPCBEHAELSSTANDARD>

Ersatzteile:

K-HALTERBAUSATZ STANDARD - Halterbausatz »standard«

K-SCHUTZKORB G - Schutzkorb G

K-TROPFAUFSATZ POLYCARBO - Tropfaufsatz Polycarbonat

K-XV AGM MS NI - Doppelgewindenippel, Außengewinde zylindrisch - Messing vernickelt

K-RD NIPPEL MS NI - Reduziernippel - Messing vernickelt

K-LOESBARE DOPPELNIPPEL MS - Doppelnippel

K-TROPFAUFSATZ METALL - Tropfaufsatz Metall

K-NEBELOELER PC-BEHÄLTER STANDARD**Nebelöler mit Polycarbonatbehälter**

Proportionalöler, Öleinfüllung unter Druck möglich.

Eingangsdruk:	max. 16 bar (Polycarbonatbehälter / Schutzkorb), max. 25 bar (Metallbehälter)
Medientemperatur:	max. 60 °C
Umgebungstemperatur:	max. 60 °C
Dichtmaterial:	NBR
Gehäuse:	Zink-Druckguss, silber lackiert
Tropfaufsatz:	PA (Polycarbonatbehälter), Zink-Glas-NBR (Metallbehälter)
Ölsorte:	CL 32 nach DIN 51517 - ISO VG 32
Durchflusswertmessung:	bei P2 = 6 bar und Druckabfall $\Delta p = 1$ bar
Weitere Angaben:	Bedienungsanleitung auf Anfrage

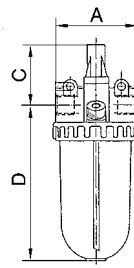

Bezeichnung	Gewinde	Durchfluss L/min	A mm	C mm	D mm	DN
K-07 25 08 87	G 1/4	1200	50,0	51,0	118,0	6
K-07 25 08 90	G 3/8	1200	50,0	51,0	118,0	6
K-07 25 08 93	G 3/8	2400	70,0	51,0	129,5	10
K-07 25 08 96	G 1/2	4000	79,0	55,0	157,0	15
K-07 25 08 99	G 3/4	9000	102,0	58,0	160,0	20
K-07 25 09 02	G 1	9000	90,0	58,0	160,0	25
K-07 25 09 05	G 1 1/4	9000	137,0	70,0	232,0	40
K-07 25 09 08	G 1 1/2	9000	125,0	70,0	232,0	45



Web: <http://cat.hansa-flex.com/de/KNEBELOELERPCBEHAELTERSTANDARD>

Ersatzteile:

K-HALTERBAUSATZ STANDARD - Halterbausatz »standard«

K-TROPFAUFSATZ POLYCARBO - Tropfaufsatz Polycarbonat

K-SCHUTZKORB G - Schutzkorb G

K-XV AGM MS NI - Doppelgewindenippel, Außengewinde zylindrisch - Messing vernickelt

K-LOESBARE DOPPELNIPPEL MS - Doppelnippel

K-RD NIPPEL MS NI - Reduziernippel - Messing vernickelt

K-TROPFAUFSATZ METALL - Tropfaufsatz Metall

K-SCHUTZKORB STANDARD**Schutzkorb Standard**

Bezeichnung	Schaltbild	Beschreibung	Baugröße
K-07 25 16 45		Schutzkorb	BG1 (G1/4 und G 3/8)
K-07 25 16 48		Schutzkorb	Spezialfilter (G3/4 und G1)
K-07 25 16 47		Schutzkorb	BG3 (G1/2) und BG4 (G3/4 und G1)
K-07 25 16 46		Schutzkorb	BG2 (G3/8)

Web: <http://cat.hansa-flex.com/de/KSCHUTZKORBSTANDARD>

K-ERSATZBEHAELTER STANDARD FILTER M

Ersatzbehälter »standard« Filter Metall

Bezeichnung	Schaltbild	Beschreibung
K-07 25 16 17		Metallbehälter (Filter)
K-07 25 16 16		Metallbehälter (Filter)
K-07 25 16 15		Metallbehälter (Filter)
K-07 25 16 10		Metallbehälter (Filter)
K-07 25 05 41		Metallbehälter (Filter)
K-07 25 05 40		Metallbehälter (Filter)
K-07 25 05 39		Metallbehälter (Filter)

Web: <http://cat.hansa-flex.com/de/KERSATZBEHAELTERSTANDARDFILTERM>

K-ERSATZBEHAELTER STANDARD OELER

Ersatzbehälter »standard« Öler

Bezeichnung	Schaltbild	Beschreibung
K-07 25 16 29		Metallbehälter (Öler)
K-07 25 16 30		Metallbehälter (Öler)
K-07 25 16 26		Polycarbonatbehälter (Öler)
K-07 25 16 28		Metallbehälter (Öler)
K-07 25 16 24		Polycarbonatbehälter (Öler)
K-07 25 16 25		Polycarbonatbehälter (Öler)



Web: <http://cat.hansa-flex.com/de/KERSATZBEHAELTERSTANDARDOELER>

K-ERSATZBEHAELTER STANDARD FILTER P

Ersatzbehälter »standard« Filter Polycarbonat

Bezeichnung	Schaltbild	Beschreibung
K-07 25 16 18		Polycarbonatbehälter (Filter)

K-ERSATZBEHAELTER STANDARD FILTER P**Ersatzbehälter »standard« Filter Polycarbonat**

Bezeichnung	Schaltbild	Beschreibung
K- 07 25 16 20		Polycarbonatbehälter (Filter)
K- 07 25 05 43		Polycarbonatbehälter (Filter)
K- 07 25 16 11		Polycarbonatbehälter (Filter)

Web: <http://cat.hansa-flex.com/de/KERSATZBEHAELTERSTANDARDFILTERP>

K-DICHTKEGEL KOMPL**Dichtkegel komplett**

Dichtkegel komplett



Bezeichnung	Beschreibung
K- 07 25 05 25	Dichtkegel komplett
K- 07 25 16 95	Dichtkegel komplett

Web: <http://cat.hansa-flex.com/de/KDICHTKEGELKOMPL>

K-SCHALTTAFELBEFESTIGUNG**Schalttafelbefestigung**

Schalttafelbefestigung



Bezeichnung	Beschreibung
K- 07 25 16 94	Schalttafelbefestigung

Web: <http://cat.hansa-flex.com/de/KSCHALTTAFELBEFESTIGUNG>

K-HALTERBEFESTIGUNG

Halterbefestigung



Halterbefestigung für Hochdruckregler 60 bar

Bezeichnung	Beschreibung
K-07 25 05 24	Halterbefestigung

Web: <http://cat.hansa-flex.com/de/KHALTERBEFESTIGUNG>

K-PNEU SPEZIAL OEL

Pneumatik-Spezial-Öl



Für Nebelöler, Druckluftwerkzeuge und Pneumatikanlagen. Hochleistungsschmieröl für Hydraulik und Pneumatik des Typs HVLP nach DIN 51524, T 3 auf Mineralölbasis für hohe Funktions- und Betriebssicherheit. Durch den hohen Viskositätsindex von 190 wird die Abdeckung mehrerer Viskositätsklassen mit einer Ölqualität erreicht, eine einwandfreie Funktion der Anwendung ist somit auch bei sehr tiefen Temperaturen gewährleistet. Guter Korrosionsschutz, ausgezeichnete Alterungsbeständigkeit und hervorragender Verschleißschutz gewähren ein hohes Maß an Wirtschaftlichkeit. Das Öl ist frei von Zinkverbindungen.

Temp. Bereich: von -35 °C bis + 85 °C

Hinweis: Weitere Angaben auf Anfrage.

Bezeichnung	Definition
K-07 25 10 14	2,5-Liter-Kanister

Web: <http://cat.hansa-flex.com/de/KPNEUSPEZIALOEL>

K-HALTERBAUSATZ SERIE 81

Halterbausatz f. Serie 81

Halterbausatz für Serie 81















Bezeichnung	Beschreibung
K-07 25 16 37	Halter für Wartungseinheit K-07250844 - K-07250855, Zyl.-Schrauben M5x20
K-07 25 16 38	Halter für Wartungseinheit K-07250856 - K-07250863, Zyl.-Schrauben M8x25

Web: <http://cat.hansa-flex.com/de/KHALTERBAUSATZSERIE81>

K-HALTERBAUSATZ STANDARD



Haltebausatz »standard«

Bezeichnung	Schaltbild	Beschreibung
K-07 25 17 93		Haltewinkel mit 2 Schrauben
K-07 25 17 92		Haltewinkel mit Schrauben
K-07 25 17 45		Mutter für Schalttafeleinbau M20x1,5
K-07 25 16 44		Haltewinkel mit 2 Schrauben
K-07 25 16 43		Haltewinkel
K-07 25 16 42		Haltewinkel bis G 1/2
K-07 25 16 41		Halterbausatz
K-07 25 16 40		Haltewinkel mit 2 Schrauben
K-07 25 16 39		Haltewinkel mit 2 Schrauben
K-07 25 16 32		Haltewinkel mit Mutter und Scheibe
K-07 25 16 31		Haltewinkel mit Mutter und Scheibe
K-07 25 16 22		Schalttafel-Bausatz (Mutter M22x1)
K-07 25 16 21		Mutter M20x1,5 und Scheibe

Web: <http://cat.hansa-flex.com/de/KHALTERBAUSATZSTANDARD>



K-FILTERELEMENT STANDARD

Filterelement »standard«

Bezeichnung	Schaltbild	Beschreibung
K-07 25 16 07		Filterelement, Borsilikat Aluminium
K-07 25 16 06		Filterelement, Borsilikat Aluminium
K-07 25 16 05		Filterelement, Borsilikat Aluminium

K-FILTERELEMENT STANDARD















Filterelement »standard«

Bezeichnung	Schaltbild	Beschreibung
K-07 25 16 04		Filterelement, Borsilikat Aluminium
K-07 25 05 26		Filterelement, Borsilikat Mikrofaservlies

Web: <http://cat.hansa-flex.com/de/KFILTERELEMENTSTANDARD>







K-FILTERELEMENT

Filterelement

Bezeichnung	Schaltbild	Beschreibung	Baugröße
K-07 25 18 85		Filterelement 5 µm	3
K-07 25 18 81		Filterelement 5 µm	2
K-07 25 18 77		Filterelement 5 µm	1
K-07 25 18 75		Filterelement 5 µm	
K-07 25 18 19		Filterelement 5 µm, Cellpor	2
K-07 25 18 18		Filterelement 5 µm, Cellpor	4
K-07 25 05 51		Filtereinsatz 40 µm, Sinterbronze	
K-07 25 05 49		Filterelement 50 µm, Sinterbronze	
K-07 25 05 42		Filterelement 40 µm, Sinterbronze	
K-07 25 05 38		Filterelement 60 µm, Cellpor	
K-07 25 05 37		Filterelement 8 µm, Sinterbronze	
K-07 25 05 36		Filtereinsatz 40 µm, Sinterbronze	
K-07 25 05 35		Filterelement 40 µm, Cellpor	
K-07 25 05 34		Filterelement 8 µm, Cellpor	

K-FILTERELEMENT

Filterelement

Bezeichnung	Schaltbild	Beschreibung	Baugröße
K- 07 25 05 33		Filtereinsatz 5 µm, Cellpor	
K- 07 25 05 32		Filterelement 40 µm, Sinterbronze	
K- 07 25 05 31		Filterelement 8 µm, Sinterbronze	
K- 07 25 05 30		Filterelement 40 µm, Sinterbronze	
K- 07 25 05 29		Filterelement 8 µm, Sinterbronze	
K- 07 25 05 28		Filterelement 5 µm, Cellpor	
K- 07 25 05 27		Filterelement 5 µm, Cellpor	1

Web: <http://cat.hansa-flex.com/de/KFILTERELEMENT>

K-LOESBARE DOPPELNIPPEL MS

Doppelnippel

Doppelnippel



Bezeichnung	Beschreibung
K- 07 40 15 88	Reduzierung G 1 1/2 a. auf G 1 1/4 i.
K- 07 40 15 80	Reduzierung G 1 a. auf G 3/4 i.
K- 07 40 12 79	Doppelnippel R 1 (konisch)
K- 07 40 12 78	Doppelnippel R 1/2 (konisch)
K- 07 40 12 77	Doppelnippel R 3/8 (konisch)
K- 07 40 12 76	Doppelnippel R 1/4 (konisch)
K- 07 40 12 75	Doppelnippel G 2
K- 07 40 12 74	Doppelnippel G 1 1/2
K- 07 40 12 73	Doppelnippel G 1

Web: <http://cat.hansa-flex.com/de/KLOESBAREDOPPELNIPPELMS>

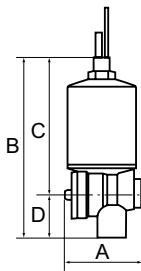
K-ABLASSVENTIL AUTO
Vollautomatisches Ablassventil inkl. Adapter G 1/8

Für alle Filter, Filterregler, Wartungseinheiten und Kombieinheiten ab Größe G 1/4. Nicht geeignet für unsere Mini-Serien und unsere »multifix«- Serie. Einfacher Anbau anstelle des standardmäßigen Handablassventils.

Betriebsdruck: min. 4 bar, max. 16 bar
Medien: Kondensat (Emulsion)
Anschluss Behälter: G 1/8 außen
Betriebstemperatur: 0 °C bis +90 °C
Einbaulage: Filterbehälter montiert – senkrecht ± 10%
Werkstoff: Haube aus Messing, Gehäuse aus Kunststoff (PA)

Hinweis: Weitere Angaben auf Anfrage.

Bezeichnung	Gewinde Ablassseite	A mm	B mm	C mm	D mm	DN
K-07 25 16 13	G 1/4 innen	46,5	109,0 mm	83,0	26,0	4

Web: <http://cat.hansa-flex.com/de/KABLASSVENTILAUTO>

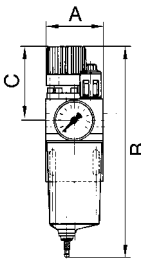
K-WTEH KOMBI PC-BEHAELTER H ABLV
Kombi-Wartungseinheit mit Polycarbonatbehälter und Handablassventil

Filter, Druckregler und Nebelöler in einem Gerät vereint, extrem platzsparende Bauweise. Druckeinstellung kann durch Eindrücken des Handrads arretiert werden. Öleinfüllung unter Druck möglich.

Eingangsdruck: max. 16 bar (Polycarbonatbehälter), max. 25 bar (Metallbehälter)
Medientemperatur: max. 50 °C
Umgebungstemperatur: max. 50 °C
Porenweite im Filterelement: 50 µm
Dichtmaterial: NBR
Gehäuse: Zink-Druckguss, Federhaube; PA
Tropfaufsatz: PA
Durchflusswertmessung: bei P1 = 8 bar, P2 = 6 bar und Druckabfall $\Delta p = 1$ bar

Hinweis: Weitere Angaben auf Anfrage.

Bezeichnung	Gewinde	Regelbereich	Durchfluss L/min	A mm	B mm	C mm
K-07 25 08 44	G 1/4	0,5 - 10 bar	1400	67,0	217,0 mm	68,5
K-07 25 08 46	G 1/4	0,5 - 16 bar	1000	67,0	217,0 mm	68,5
K-07 25 08 48	G 3/8	0,5 - 10 bar	1400	67,0	217,0 mm	68,5
K-07 25 08 50	G 3/8	0,5 - 16 bar	1000	67,0	217,0 mm	68,5
K-07 25 08 52	G 1/2	0,5 - 10 bar	1400	65,0	217,0 mm	68,5
K-07 25 08 54	G 1/2	0,5 - 16 bar	1000	65,0	217,0 mm	68,5
K-07 25 08 56	G 3/4	0,5 - 10 bar	3400	97,0	296,5 mm	96,5
K-07 25 08 58	G 3/4	0,5 - 16 bar	2800	97,0	296,5 mm	96,5
K-07 25 08 60	G 1	0,5 - 10 bar	3400	93,0	296,5 mm	96,5
K-07 25 08 62	G 1	0,5 - 16 bar	2800	93,0	296,5 mm	96,5



Web: <http://cat.hansa-flex.com/de/KWTEHKOMBIPCEHAELTERHABLV>

Ersatzteile:

K-HALTERBAUSATZ SERIE 81 - Halterbausatz f. Serie 81
K-ERSATZBEHAEL KOMBI - Ersatzbehälter für Wartungsgeräte
K-SCHUTZKORB G - Schutzkorb G
K-VERSCHLEI-SATZ - Verschleißsteilesatz
K-TROPFAUFSATZ POLYCARBO - Tropfaufsatz Polycarbonat
K-TROPFAUFSATZ METALL - Tropfaufsatz Metall
K-FILTERELEMENT - Filterelement
K-ABLASSVENTIL AUTO - Vollautomatisches Ablassventil inkl. Adapter G 1/8
K-RD NIPPEL KURZ 1 - Reduziernippel, kurze Ausführung
K-XV AGM 2 - Doppelgewindenippel, Außengewinde zylindrisch

K-WTEH KOMBI PC-BEHAELTER S H ABLV**Kombi-Wartungseinheit mit Polycarbonatbehälter, Schutzkorb und Handablassventil**

Filter, Druckregler und Nebelöler in einem Gerät vereint, extrem platzsparende Bauweise. Druckeinstellung kann durch Eindrücken des Handrads arretiert werden. Öleinfüllung unter Druck möglich.

Eingangsdruck:	max. 16 bar (Polycarbonatbehälter), max. 25 bar (Metallbehälter)
Medientemperatur:	max. 50 °C
Umgebungstemperatur:	max. 50 °C
Porenweite im Filterelement:	50 µm
Dichtmaterial:	NBR
Gehäuse:	Zink-Druckguss, Federhaube; PA
Tropfaufsatz:	PA
Durchflusswertmessung:	bei P1 = 8 bar, P2 = 6 bar und Druckabfall $\Delta p = 1$ bar

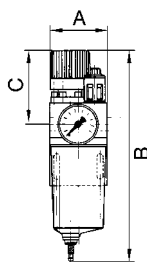

Hinweis: Weitere Angaben auf Anfrage.

Bezeichnung	Gewinde	Regelbereich	Durchfluss L/min	A mm	B	C mm
K-07 25 08 45	G 1/4	0,5 - 10 bar	1400	67,0	217,0 mm	68,5
K-07 25 08 47	G 1/4	0,5 - 16 bar	1000	67,0	217,0 mm	68,5
K-07 25 08 49	G 3/8	0,5 - 10 bar	1400	67,0	217,0 mm	68,5
K-07 25 08 51	G 3/8	0,5 - 16 bar	1000	67,0	217,0 mm	68,5
K-07 25 08 53	G 1/2	0,5 - 10 bar	1400	65,0	217,0 mm	68,5
K-07 25 08 55	G 1/2	0,5 - 16 bar	1000	65,0	217,0 mm	68,5
K-07 25 08 57	G 3/4	0,5 - 10 bar	3400	97,0	296,5 mm	96,5
K-07 25 08 59	G 3/4	0,5 - 16 bar	2800	97,0	296,5 mm	96,5
K-07 25 08 61	G 1	0,5 - 10 bar	3400	93,0	296,5 mm	96,5
K-07 25 08 63	G 1	0,5 - 16 bar	2800	93,0	296,5 mm	96,5



Web: <http://cat.hansa-flex.com/de/KWTEHKOMBIPCBEAELTERSHABLV>

Ersatzteile:

- K-HALTERBAUSATZ SERIE 81** - Halterbausatz f. Serie 81
- K-ERSATZBEHAEL KOMBI** - Ersatzbehälter für Wartungsgeräte
- K-SCHUTZKORB G** - Schutzkorb G
- K-VERSCHLEI-SATZ** - Verschleißteilesatz
- K-TROPFAUFSATZ POLYCARBO** - Tropfaufsatz Polycarbonat
- K-TROPFAUFSATZ METALL** - Tropfaufsatz Metall
- K-FILTERELEMENT** - Filterelement
- K-ABLASSVENTIL AUTO** - Vollautomatisches Ablassventil inkl. Adapter G 1/8
- K-RD NIPPEL KURZ 1** - Reduziernippel, kurze Ausführung
- K-XV AGM 2** - Doppelgewindenippel, Außengewinde zylindrisch

K-ERSATZBEHAEL KOMBI**Ersatzbehälter für Wartungsgeräte**

Bezeichnung	Schaltbild	Beschreibung
K-07 25 16 35		Kunststoffbehälter mit Ablassventil inkl. O-Ring für K-07250856 - K-07250863
K-07 25 16 36		Metallbehälter mit Ablassventil inkl. O-Ring für K-07250856 - K-07250863
K-07 25 16 33		Kunststoffbehälter mit Ablassventil inkl. O-Ring für K-07250844 - K-07250855
K-07 25 16 34		Metallbehälter mit Ablassventil inkl. O-Ring für K-07250844 - K-07250855

Web: <http://cat.hansa-flex.com/de/KERSATZBEHAELKOMBI>

K-SCHUTZKORB KOMBI

Schutzkorb Kombi

Bezeichnung	Schaltbild	Beschreibung
K- 07 25 16 50		Metall-Schutzkorb für K-07250856 - K-07250863
K- 07 25 16 49		Metall-Schutzkorb für K-07250844 - K-07250855

Web: <http://cat.hansa-flex.com/de/KSCHUTZKORBKOMBI>

K-ZUBEH ERSATZ WTEH ONE

Zubehör/Ersatzteile für Wartungseinheit, Serie »ONE«



Zubehör/Ersatzteile für Wartungseinheit, Serie »ONE«

Bezeichnung	Beschreibung
K- 07 25 17 42	Filterelement 5 µm
K- 07 25 17 39	Filterelement 20 µm
K- 07 25 17 37	Gewindeanschluss G 1/4
K- 07 25 17 38	Gewindeanschluss G 1/2
K- 07 25 17 40	Elektrisches Anschlusskabel mit gerader Steckdose und 5 m-Kabel, 5-adrig
K- 07 25 17 41	Elektrisches Anschlusskabel mit 90°-Winkelsteckdose und 5 m-Kabel, 5-adrig
K- 07 25 17 43	Befestigungswinkel inkl. 2 Schrauben

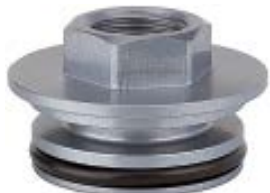

Web: <http://cat.hansa-flex.com/de/KZUBEHERSATZWTEHONE>

K-WTEH SERIE ONE O DRS

Wartungseinheiten, Serie »ONE«, ohne Druckschalter

Multifunktions-Wartungseinheit mit 6 bzw. 7 Funktionen in einem Gerät: 3/2-Wegeventil (manuell betätigt), Filter mit automatischem Ablassventil, Luftabnahmestellen, Druckregler, Manometer, Softstartventil, optional: Druckschalter.

Die Kombination von außergewöhnlich guten Durchflusswerten und der Vielzahl von integrierten Funktionen in dieser platzsparenden, kompakten Bauweise ist unerreicht! Lastunabhängiger Softstart und eine problemlos unter Druck auswechselbare Filterpatrone sind weitere besondere Eigenschaften dieser außergewöhnlichen Einheit.

Eingangsdruck: max. 10 bar
Temp. Bereich: -10 °C bis +50 °C
Medien: Druckluft
Schutzart: IP 65
Arbeitsdruck: 0,5 - 8 bar
Druckschalter: Wechsler
Porenweite im Filterelement: 20 µm
Durchflusswertmessung: bei 6,3 bar und $\Delta p = 1$ bar
Hinweis: Weitere Angaben auf Anfrage.

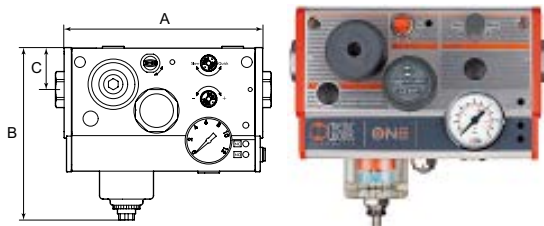

Bestellhinweise: Diese Einheit ist in einer Vielzahl von weiteren Kombinationsmöglichkeiten hinsichtlich der benötigten Funktionen und Anschlussgrößen lieferbar. Auf Anfrage bieten wir jede gewünschte Variante gerne an!

Bezeichnung	Anschluss	Durchfluss L/min	A mm	B	C mm	Spannung
K-07 25 13 79	G 1/4	2400	165,5	144,0 mm	35,0	24 V DC (für Ventile und Druckschalter)
K-07 25 13 80	G 3/8	3300	165,5	144,0 mm	35,0	24 V DC (für Ventile und Druckschalter)
K-07 25 13 81	G 1/2"	4000	165,5	144,0 mm	35,0	24 V DC (für Ventile und Druckschalter)

Web: <http://cat.hansa-flex.com/de/KWTEHSERIEONEODRS>

K-WTEH SERIE ONE M DRS

Wartungseinheiten, Serie »ONE«, mit Druckschalter

Multifunktions-Wartungseinheit mit 6 bzw. 7 Funktionen in einem Gerät: 3/2-Wegeventil (manuell betätigt), Filter mit automatischem Ablassventil, Luftabnahmestellen, Druckregler, Manometer, Softstartventil, optional: Druckschalter.

Die Kombination von außergewöhnlich guten Durchflusswerten und der Vielzahl von integrierten Funktionen in dieser platzsparenden, kompakten Bauweise ist unerreicht! Lastunabhängiger Softstart und eine problemlos unter Druck auswechselbare Filterpatrone sind weitere besondere Eigenschaften dieser außergewöhnlichen Einheit.

Eingangsdruck: max. 10 bar
Temp. Bereich: -10 °C bis +50 °C
Medien: Druckluft
Schutzart: IP 65
Arbeitsdruck: 0,5 - 8 bar
Druckschalter: Wechsler
Porenweite im Filterelement: 20 µm
Durchflusswertmessung: bei 6,3 bar und $\Delta p = 1$ bar
Hinweis: Weitere Angaben auf Anfrage.

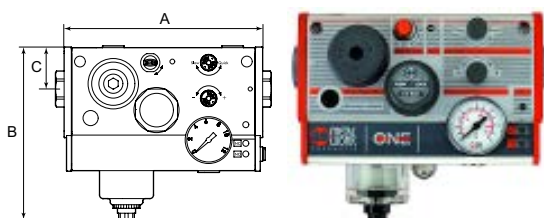

Bestellhinweise: Diese Einheit ist in einer Vielzahl von weiteren Kombinationsmöglichkeiten hinsichtlich der benötigten Funktionen und Anschlussgrößen lieferbar. Auf Anfrage bieten wir jede gewünschte Variante gerne an!

Bezeichnung	Anschluss	Durchfluss L/min	A mm	B	C mm	Spannung
K-07 25 13 82	G 1/4	2400	165,5	144,0 mm	35,0	24 V DC (für Ventile und Druckschalter)
K-07 25 13 83	G 3/8	3300	165,5	144,0 mm	35,0	24 V DC (für Ventile und Druckschalter)
K-07 25 13 84	G 1/2	4000	165,5	144,0 mm	35,0	24 V DC (für Ventile und Druckschalter) →

K-WTEH SERIE ONE M DRS

(Fortsetzung)

Wartungseinheiten, Serie »ONE«, mit Druckschalter

- ① Drucklufteingang mit drehbarem Gewindeanschluss
- ② Befestigungsbohrungen
- ③ Zugang zur Filterpatrone
- ④ Druckregelung
- ⑤ Abschaltventil (manuell)
- ⑥ Handhilfsbetätigung (elektrisches Abschaltventil)
- ⑦ Einstellung des Softstartventiles
- ⑧ Druckschaltereinstellung (optional)
- ⑨ Druckluftausgang mit drehbarem Gewindeanschluss
- ⑩ LED-Anzeige zum Einschaltzustand
- ⑪ LED-Anzeige für Druckschalter (Druck unter eingestelltem Wert) (optional)
- ⑫ LED-Anzeige für Druckschalter (Druck über eingestelltem Wert) (optional)
- ⑬ 5-poliger elektrischer M12x1 Stecker
- ⑭ Manometer
- ⑮ 1/4" Luftabnahme. Eine weitere Abnahme für gefilterte und geregelte Luft und eine Abnahme für gefilterte, unregelte Luft sind oben
- ⑯ Entlüftung mit einem Schalldämpfer G1/4"
- ⑰ Kondensatbehälter
- ⑱ Kondensatablass mit G1/8"-Gewinde (bei vollautomatisch - RA)
- ⑲ Anzeige für Filterverschmutzung (auf Anfrage)



- | | |
|--|---|
| ① Air intake, with swivel threaded port | ⑪ LED signalling pressure below the value set on the pressure switch (optional) |
| ② Fixing holes | ⑫ LED signalling pressure above the value set on the pressure switch (optional) |
| ③ Access to filter cartridge | ⑬ 5-pin M12x1 electrical connector |
| ④ Pressure regulation | ⑭ Pressure gauges |
| ⑤ Shut-off (manual) | ⑮ 1/4" air intake. Another regulated air intake and a filtered non-regulated air intake are situated on the top |
| ⑥ Manual override (shut-off valve, electrical) | ⑯ Air exhaust with a G 1/4" silencer |
| ⑦ Soft start valve regulation | ⑰ Condensate bowl |
| ⑧ Switching pressure regulation (optional) | ⑱ Condensate drain with G1/8" thread (for RA only) |
| ⑨ Air outlet, with swivel threaded port | ⑲ Clogged filter signal (on request) |
| ⑩ LED signalling unit ON | |

Web: <http://cat.hansa-flex.com/de/KWTEHSERIEONEMDRS>

K-WTEH 2-TLG PC-BEHAEL S W H G-MINI

Wartungseinheit, zweiteilig Polycarbonatbehälter und Verbindungsele.t zur Wandbefestigung, halbautomatisches Ablassv.

Eingangsdruck:	max. 10 bar
Medientemperatur:	max. 70 °C
Umgebungstemperatur:	max. 70 °C
Porenweite im Filterelement:	5 µm
Dichtmaterial:	NBR
Federhaube:	POM
Gehäuse:	Aluminium-Druckguss
Tropfaufsatz:	Messing/POM
Ablassventil:	halbautomatisch
Durchflusswertmessung:	bei P1 = 8 bar, P2 = 6 bar und Druckabfall $\Delta p = 1$ bar
Weitere Angaben:	Bedienungsanleitung auf Anfrage

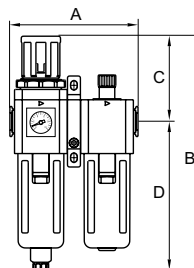

Bezeichnung	Gewinde	Regelbereich	Durchfluss L/min	A mm	B	C mm	D mm	Baugröße
K- 07 25 14 09	G 1/8	1,5 - 9 bar	500	88,0	161,0 mm	68,0	93,0	200
K- 07 25 14 10	G 1/4	1,5 - 9 bar	500	88,0	161,0 mm	68,0	93,0	200

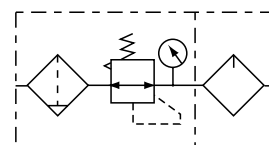

Web: <http://cat.hansa-flex.com/de/KWTEH2TLGPCBEHAELSWHGMINI>

Zubehör:

- K-VERSCHLEI-SATZ - Verschleißsteilesatz
- K-ERSATZMEMBRANE - Ersatzmembrane
- K-ADAPTERPLATTEN HANSA - Adapterplatten HANSA
- K-FILTERELEMENT - Filterelement
- K-VERBINDUNGSELEMENTE - Verbindungselemente
- K-WANDHALTER - Wandhalterung

K-WTEH 3-TLG PC-BEHÄEL S W H G-MINI

Wartungseinheit, dreiteilig PC-Behälter, Schutzkorb und Verbindungsele. zur Wandbefestigung, halbautomatisches Ablassv.

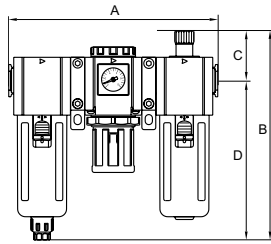

Eingangsdruck: max. 10 bar
Medientemperatur: max. 70 °C
Umgebungstemperatur: max. 70 °C
Porenweite im Filterelement: 5 µm
Dichtmaterial: NBR
Federhaube: POM
Gehäuse: Aluminium-Druckguss
Tropfaufsatz: Messing/POM
Ablassventil: halbautomatisch
Durchflusswertmessung: bei P1 = 8 bar, P2 = 6 bar und Druckabfall Δp = 1 bar
Weitere Angaben: Bedienungsanleitung auf Anfrage

Bezeichnung	Gewinde	Regelbereich	Durchfluss L/min	A mm	B	C mm	D mm	Baugröße
K-07 25 14 35	G 1/8	1,5 - 9 bar	500	138,0	132,0 mm	39,0	93,0	200
K-07 25 14 36	G 1/4	1,5 - 9 bar	500	138,0	132,0 mm	39,0	93,0	200

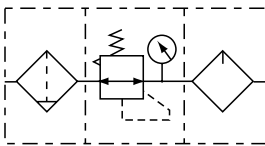

Web: <http://cat.hansa-flex.com/de/KWTEH3TLGPCBEHAELSWHGMINI>

Zubehör:

- K-VERSCHLEI-SATZ - Verschleißsteilesatz
- K-ERSATZMEMBRANE - Ersatzmembrane
- K-ADAPTERPLATTEN HANSA - Adapterplatten HANSA
- K-FILTERELEMENT - Filterelement
- K-ERSATZBEHAELTER G UND G-MINI POLY - Ersatzbehälter Serie »G« und »G-mini« Polycarbonat
- K-VERBINDUNGSELEMENTE - Verbindungselemente
- K-WANDHALTER - Wandhalterung

K-DRG MANO HALTEWINKEL G-MINI

Druckregler

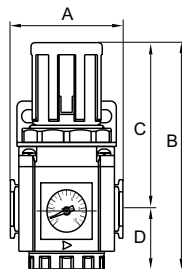

Eingangsdruck: max. 10 bar
Medientemperatur: max. 70 °C
Umgebungstemperatur: max. 70 °C
Dichtmaterial: NBR
Federhaube: POM
Gehäuse: Aluminium-Druckguss
Durchflusswertmessung: bei P1 = 8 bar, P2 = 6 bar und Druckabfall Δp = 1 bar
Weitere Angaben: Bedienungsanleitung auf Anfrage

Bezeichnung	Gewinde	Regelbereich	Durchfluss L/min	A mm	B	C mm	D mm	Baugröße
K-07 25 05 19	G 1/8	0,5 - 9 bar	1200	38,0	89,0 mm	63,5	25,5	200
K-07 25 05 20	G 1/4	0,5 - 9 bar	1200	38,0	89,0 mm	63,5	25,5	200



Web: <http://cat.hansa-flex.com/de/KDRGMANOHALTEWINKELGMINI>

Zubehör:

- K-VERSCHLEI-SATZ - Verschleißsteilesatz
- K-ERSATZMEMBRANE - Ersatzmembrane
- K-ADAPTERPLATTEN HANSA - Adapterplatten HANSA
- K-HALTERBAUSATZ - Halterbausatz
- K-VERBINDUNGSELEMENTE - Verbindungselemente
- K-WANDHALTER - Wandhalterung

K-VERBINDUNGSELEMENTE

Verbindungselemente

Verbindungselement ohne Wandbefestigung



Bezeichnung	Beschreibung
K- 07 25 19 21	Verbindungselement ohne Wandbefestigung
K- 07 25 19 22	Verbindungselement ohne Wandbefestigung
K- 07 25 19 19	Verbindungselement ohne Wandbefestigung
K- 07 25 19 20	Verbindungselement ohne Wandbefestigung

Web: <http://cat.hansa-flex.com/de/KVERBINDUNGSELEMENTE>

K-WANDHALTER

Wandhalterung

Wandhalterungen



Bezeichnung	Beschreibung
K- 07 25 19 17	Verbindungselement mit Wandbefestigung, 2 Bohrungen
K- 07 25 19 18	Verbindungselement mit Wandbefestigung, 2 Bohrungen
K- 07 25 19 15	Verbindungselement mit Wandbefestigung, 2 Bohrungen
K- 07 25 19 16	Verbindungselement mit Wandbefestigung, 2 Bohrungen
K- 07 25 19 13	Verbindungselement mit Wandbefestigung, 1 Bohrung
K- 07 25 19 14	Verbindungselement mit Wandbefestigung, 1 Bohrung
K- 07 25 19 11	Verbindungselement mit Wandbefestigung, 1 Bohrung
K- 07 25 19 12	Verbindungselement mit Wandbefestigung, 1 Bohrung

Web: <http://cat.hansa-flex.com/de/KWANDHALTER>



K-FI PC-BEHÄLTER HW G-MINI

Filter

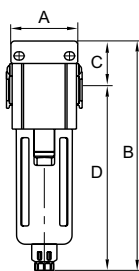

Eingangsdruck:	max. 10 bar
Medientemperatur:	max. 70 °C
Umgebungstemperatur:	max. 70 °C
Arbeitsdruck:	1,5 - 9 bar
Porenweite im Filterelement:	5 µm
Dichtmaterial:	NBR
Gehäuse:	Aluminium-Druckguss
Ablassventil:	halbautomatisch
Durchflusswertmessung:	bei P1 = 8 bar, P2 = 6 bar und Druckabfall Δp = 1 bar
Weitere Angaben:	Bedienungsanleitung auf Anfrage

Bezeichnung	Gewinde	Durchfluss L/min	A mm	B mm	C mm	D mm	Baugröße
K- 07 25 06 49	G 1/8	950	38,0	110,0 mm	17,0	93,0	200
K- 07 25 06 50	G 1/4	950	38,0	110,0 mm	17,0	93,0	200



Web: <http://cat.hansa-flex.com/de/KFIPCBEHAELTERHWGMINI>

Zubehör:

K-ERSATZBEHÄLTER G UND G-MINI POLY - Ersatzbehälter Serie »G« und »G-mini« Polycarbonat

K-SCHUTZKORB G - Schutzkorb G

K-FILTERELEMENT - Filterelement

K-HALTERBAUSATZ - Halterbausatz

K-VERBINDUNGSELEMENTE - Verbindungselemente

K-WANDHALTER - Wandhalterung

K-FI REGL PC-BEHÄLTER HW G-MINI

Filterregler

Eingangsdruck:	max. 10 bar
Medientemperatur:	max. 70 °C
Umgebungstemperatur:	max. 70 °C
Porenweite im Filterelement:	5 µm
Dichtmaterial:	NBR
Federhaube:	POM
Gehäuse:	Aluminium-Druckguss
Ablassventil:	halbautomatisch
Durchflusswertmessung:	bei P1 = 8 bar, P2 = 6 bar und Druckabfall $\Delta p = 1$ bar
Weitere Angaben:	Bedienungsanleitung auf Anfrage

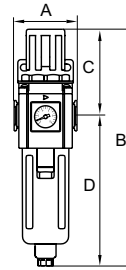

Bezeichnung	Gewinde	Regelbereich	Durchfluss L/min	A mm	B mm	C mm	D mm	Baugröße
K-07 25 07 09	G 1/8	1,5 - 9 bar	1000	38,0	161,0 mm	68,0	93,0	200
K-07 25 07 10	G 1/4	1,5 - 9 bar	1000	38,0	161,0 mm	68,0	93,0	200

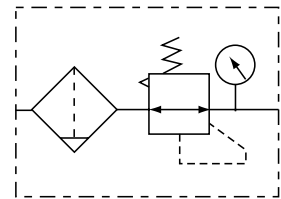

Web: <http://cat.hansa-flex.com/de/KFIREGLPCBEHAELTERHWGMINI>

Zubehör:

- K-VERSCHLEI-SATZ - Verschleißsteilesatz
- K-ERSATZMEMBRANE - Ersatzmembrane
- K-ADAPTERPLATTEN HANSA - Adapterplatten HANSA
- K-ERSATZBEHAELTER G UND G-MINI POLY - Ersatzbehälter Serie »G« und »G-mini« Polycarbonat
- K-FILTERELEMENT - Filterelement
- K-HALTERBAUSATZ - Halterbausatz
- K-VERBINDUNGSELEMENTE - Verbindungselemente
- K-WANDHALTER - Wandhalterung

K-NEBELOELER PC-BEHÄLTER HW G-MINI

Nebelöler

Eingangsdruck:	max. 10 bar
Medientemperatur:	max. 70 °C
Umgebungstemperatur:	max. 70 °C
Arbeitsdruck:	0,5 - 9 bar
Dichtmaterial:	NBR
Federhaube:	POM
Gehäuse:	Aluminium-Druckguss
Tropfaufsatz:	Messing/POM
Durchflusswertmessung:	bei P1 = 8 bar, P2 = 6 bar und Druckabfall $\Delta p = 1$ bar
Weitere Angaben:	Bedienungsanleitung auf Anfrage

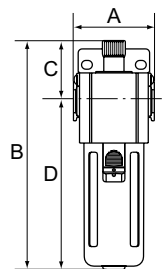

Bezeichnung	Gewinde	Durchfluss L/min	A mm	B mm	C mm	D mm	Baugröße
K-07 25 08 75	G 1/8	1950	38,0	119,0 mm	39,0	80,0	200
K-07 25 08 76	G 1/4	1950	38,0	119,0 mm	39,0	80,0	200



Web: <http://cat.hansa-flex.com/de/KNEBELOELERPCBEHAELTERHWGMINI>

Zubehör:

- K-ERSATZBEHAELTER G UND G-MINI POLY - Ersatzbehälter Serie »G« und »G-mini« Polycarbonat
- K-HALTERBAUSATZ - Halterbausatz
- K-VERBINDUNGSELEMENTE - Verbindungselemente
- K-WANDHALTER - Wandhalterung

K-VT 2 ABGAENGE G-MINI

Verteiler

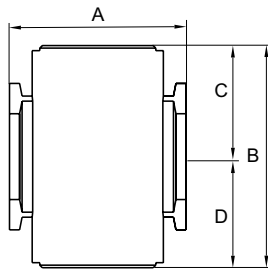

Eingangsdruck: 0 - 9 bar
Medientemperatur: max. 70 °C
Umgebungstemperatur: max. 70 °C
Gehäuse: Aluminium-Druckguss
Weitere Angaben: Bedienungsanleitung auf Anfrage

Bezeichnung	Gewinde	A mm	B mm	C mm	D mm	Baugröße
K-07 25 12 31	G 1/8	28,5	36,0 mm	18,0	18,0	200
K-07 25 12 32	G 1/4	28,5	36,0 mm	18,0	18,0	200

Web: <http://cat.hansa-flex.com/de/KVT2ABGAENGEGMINI>

Zubehör:
K-VERBINDUNGSELEMENTE - Verbindungselemente
K-WANDHALTER - Wandhalterung

K-3/2 ANFAV230 VAC, 50 HZ HW G-MINI

Anfahrventil, Spannung 230 V AC, 50 Hz, mit Haltewinkel »HW« und Schalldämpfer

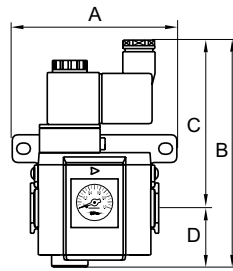

Eingangsdruck: 2,5 - 9 bar
Medientemperatur: max. 70 °C
Umgebungstemperatur: max. 70 °C
Elektrischer Anschluss: Gerätestecker PG 9, Form B
Dichtmaterial: NBR
Gehäuse: Aluminium-Druckguss
Durchflusswertmessung: bei P1 = 8 bar, P2 = 6 bar und Druckabfall $\Delta p = 1$ bar
Weitere Angaben: Bedienungsanleitung auf Anfrage

Bezeichnung	Gewinde	Durchfluss L/min	A mm	B mm	C mm	D mm	Baugröße
K-07 25 12 25	G 1/8	550	59,0	123,5 mm	93,5	30,0	200
K-07 25 12 27	G 1/4	550	59,0	123,5 mm	93,5	30,0	200

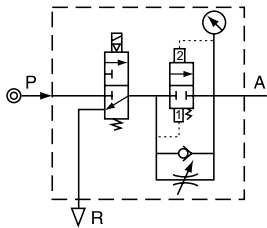

Web: <http://cat.hansa-flex.com/de/K32ANFAV230VAC50HZHWGMINI>

Zubehör:
K-VERBINDUNGSELEMENTE - Verbindungselemente
K-WANDHALTER - Wandhalterung
K-HALTERBAUSATZ - Halterbausatz

8

K-3/2 ANFAV 24 V DC HW G-MINI

Anfahrventil, Spannung 24 V DC, mit Haltewinkel »HW« und Schalldämpfer

- Eingangsdruck:** 2,5 - 9 bar
- Medientemperatur:** max. 70 °C
- Umgebungstemperatur:** max. 70 °C
- Elektrischer Anschluss:** Gerätestecker PG 9, Form B
- Dichtmaterial:** NBR
- Gehäuse:** Aluminium-Druckguss
- Durchflusswertmessung:** bei P1 = 8 bar, P2 = 6 bar und Druckabfall $\Delta p = 1$ bar
- Weitere Angaben:** Bedienungsanleitung auf Anfrage

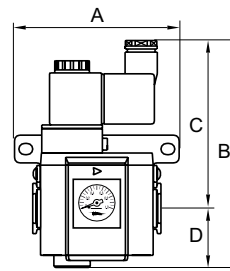

Bezeichnung	Gewinde	Durchfluss L/min	A mm	B	C mm	D mm	Baugröße
K-07 25 12 26	G 1/8	550	59,0	123,5 mm	93,5	30,0	200
K-07 25 12 28	G 1/4	550	59,0	123,5 mm	93,5	30,0	200

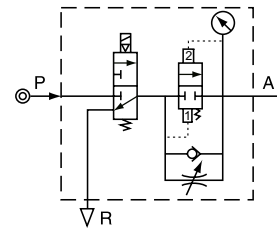

Web: <http://cat.hansa-flex.com/de/K32ANFAV24VDCHWGMINI>

Zubehör:

- K-WANDHALTER - Wandhalterung
- K-HALTERBAUSATZ - Halterbausatz

K-3/2 ABSPERRVENTILE HW SCHL G-MINI

3/2-Wege-Absperrventile

- Eingangsdruck:** 0 - 9 bar
- Medientemperatur:** max. 70 °C
- Umgebungstemperatur:** max. 70 °C
- Entlüftungsanschluss:** G 1/4
- Dichtmaterial:** NBR
- Gehäuse:** Aluminium-Druckguss
- Knebel:** Kunststoff
- Durchflusswertmessung:** bei P1 = 8 bar, P2 = 6 bar und Druckabfall $\Delta p = 1$ bar
- Weitere Angaben:** Bedienungsanleitung auf Anfrage

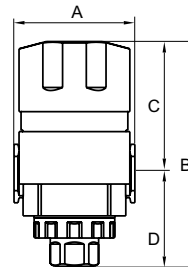

Bezeichnung	Gewinde	Durchfluss L/min	A mm	B	C mm	D mm	Baugröße
K-07 25 12 29	G 1/8	1750	38,0	89,0 mm	52,5	36,5	200
K-07 25 12 30	G 1/4	1750	38,0	89,0 mm	52,5	36,5	200





Web: <http://cat.hansa-flex.com/de/K32ABSPERRVENTILEHWSCHLGMINI>

Zubehör:

- K-VERBINDUNGSELEMENTE - Verbindungselemente
- K-WANDHALTER - Wandhalterung
- K-HALTERBAUSATZ - Halterbausatz

K-ERSATZBEHAELTER G UND G-MINI MET











Ersatzbehälter Serie »G« und »G-mini« Metall

Bezeichnung	Schaltbild	Beschreibung	Baugröße
K-07 25 18 92		Metallbehälter mit Sichtrohr für Nebelöler	3
K-07 25 18 86		Metallbehälter mit Sichtrohr und vollautom. Ablassventil für Filter/Filterregler	3
K-07 25 18 84		Metallbehälter mit Sichtrohr und halbautom. Ablassventil für Filter/Filterregler	3

Web: <http://cat.hansa-flex.com/de/KERSATZBEHAELTERGUNDGMINIMET>

K-ERSATZBEHAELTER G UND G-MINI POLY

Ersatzbehälter Serie »G« und »G-mini« Polycarbonat

Bezeichnung	Schaltbild	Beschreibung	Baugröße
K-07 25 18 90		Polycarbonatbehälter für Nebelöler	2
K-07 25 18 91		Polycarbonatbehälter mit Schutzkorb für Nebelöler	2
K-07 25 18 88		Polycarbonatbehälter für Nebelöler	1
K-07 25 18 89		Polycarbonatbehälter mit Schutzkorb für Nebelöler	1
K-07 25 18 83		Polycarbonatbehälter mit vollautom. Ablassventil für Filter/Filterregler	2
K-07 25 18 87		Polycarbonatbehälter für Nebelöler	
K-07 25 18 79		Polycarbonatbehälter mit vollautom. Ablassventil für Filter/Filterregler	1
K-07 25 18 80		Polycarbonatbehälter mit halbautomatischem Ablassventil für Filter/Filterregler	2
K-07 25 18 74		Polycarbonatbehälter mit halbautomatischem Ablassventil für Filter/Filterregler	
K-07 25 18 76		Polycarbonatbehälter mit halbautomatischem Ablassventil für Filter/Filterregler	1

Web: <http://cat.hansa-flex.com/de/KERSATZBEHAELTERGUNDGMINIPOLY>

K-ERSATZMEMBRANE

Ersatzmembrane

Ersatzmembrane



Bezeichnung	Beschreibung	Baugröße
K- 07 25 18 99	Ersatzmembrane	2
K- 07 25 19 02	Ersatzmembrane	3
K- 07 25 18 94	Ersatzmembrane	Serie G MINI
K- 07 25 18 97	Ersatzmembrane	1

Web: <http://cat.hansa-flex.com/de/KERSATZMEMBRANE>

K-WTEH 3-TLG MET SICH WAND V G

Wartungseinheit, dreiteilig Metallbehälter, Sichtrohr und Verbindungsele. zur Wandbefestigung, vollautomatisches Ablassv.

Eingangsdruck: max. 10 bar
Medientemperatur: max. 70 °C
Umgebungstemperatur: max. 70 °C
Porenweite im Filterelement: 5 µm
Dichtmaterial: NBR
Federhaube: POM
Gehäuse: Aluminium-Druckguss
Tropfaufsatz: Messing/POM
Ablassventil: halb- bzw. vollautomatisch
Durchflusswertmessung: bei P1 = 8 bar, P2 = 6 bar und Druckabfall $\Delta p = 1$ bar
Weitere Angaben: Bedienungsanleitung auf Anfrage

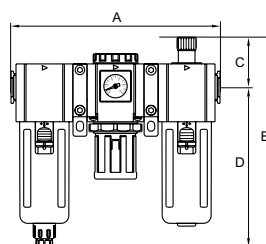

Bezeichnung	Gewinde	Regelbereich	Durchfluss L/min	A mm	B	C mm	D mm	Baugröße
K- 07 25 14 32	G 3/4	1,5 - 9 bar	3750	295,0	280,5 mm	61,5	219,0	600
K- 07 25 14 34	G 1	1,5 - 9 bar	3750	295,0	280,5 mm	61,5	219,0	600

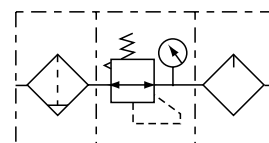

Web: <http://cat.hansa-flex.com/de/KWTEH3TLGMETSICHWANDVG>

Zubehör:

K-VERSCHLEI-SATZ - Verschleißteilesatz

K-ERSATZMEMBRANE - Ersatzmembrane

K-ADAPTERPLATTEN HANSA - Adapterplatten HANSA

K-FILTERELEMENT - Filterelement

K-ERSATZBEHAELTER G UND G-MINI POLY - Ersatzbehälter Serie »G« und »G-mini« Polycarbonat

K-VERBINDUNGSELEMENTE - Verbindungselemente

K-WANDHALTER - Wandhalterung

K-WTEH 2-TLG PC SCHU WAND H G

Wartungseinheit, zweiteilig PC-Behälter, Schutzkorb Verbindungsele. zur Wandbefestigung, halbautomatisches Ablassv.

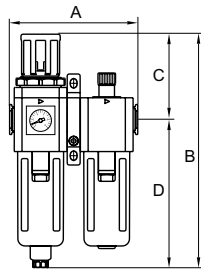

Eingangsdruck:	max. 10 bar
Medientemperatur:	max. 70 °C
Umgebungstemperatur:	max. 70 °C
Porenweite im Filterelement:	5 µm
Dichtmaterial:	NBR
Federhaube:	POM
Gehäuse:	Aluminium-Druckguss
Tropfaufsatz:	Messing/POM
Ablassventil:	halb- bzw. vollautomatisch
Durchflusswertmessung:	bei P1 = 8 bar, P2 = 6 bar und Druckabfall $\Delta p = 1$ bar
Weitere Angaben:	Bedienungsanleitung auf Anfrage

Bezeichnung	Gewinde	Regelbereich	Durchfluss L/min	A mm	B	C mm	D mm	Baugröße
K-07 25 13 95	G 1/4	1,5 - 9 bar	1050	115,0	225,5 mm	82,5	143,0	300
K-07 25 13 97	G 3/8	1,5 - 9 bar	1350	115,0	225,5 mm	82,5	143,0	300
K-07 25 13 99	G 1/2	1,5 - 9 bar	1350	115,0	225,5 mm	82,5	143,0	300
K-07 25 14 01	G 3/8	1,5 - 9 bar	3100	152,0	270,5 mm	104,0	166,5	400
K-07 25 14 03	G 1/2	1,5 - 9 bar	3100	152,0	270,5 mm	104,0	166,5	400

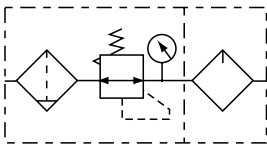

Web: <http://cat.hansa-flex.com/de/KWTEH2TLGPCSCHUWANDHG>

Zubehör:

- K-VERSCHLEI-SATZ - Verschleißsteilesatz
- K-ERSATZMEMBRANE - Ersatzmembrane
- K-ADAPTERPLATTEN HANSA - Adapterplatten HANSA
- K-ERSATZBEHAELTER G UND G-MINI POLY - Ersatzbehälter Serie »G« und »G-mini« Polycarbonat
- K-SCHUTZKORB G - Schutzkorb G
- K-FILTERELEMENT - Filterelement
- K-VERBINDUNGSELEMENTE - Verbindungselemente
- K-WANDHALTER - Wandhalterung

K-WTEH 2-TLG MET SICH WAND H G

Wartungseinheit, zweiteilig Metallbehälter, Sichtrohr Verbindungsele. zur Wandbefestigung, halbautomatisches Ablassventil

Eingangsdruck:	max. 10 bar
Medientemperatur:	max. 70 °C
Umgebungstemperatur:	max. 70 °C
Porenweite im Filterelement:	5 µm
Dichtmaterial:	NBR
Federhaube:	POM
Gehäuse:	Aluminium-Druckguss
Tropfaufsatz:	Messing/POM
Ablassventil:	halb- bzw. vollautomatisch
Durchflusswertmessung:	bei P1 = 8 bar, P2 = 6 bar und Druckabfall $\Delta p = 1$ bar
Weitere Angaben:	Bedienungsanleitung auf Anfrage

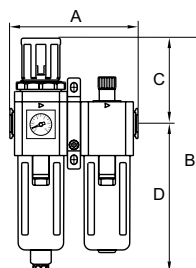

Bezeichnung	Gewinde	Regelbereich	Durchfluss L/min	A mm	B	C mm	D mm	Baugröße
K-07 25 14 05	G 3/4	1,5 - 9 bar	4200	190,0	363,0 mm	144,0	219,0	600
K-07 25 14 07	G 1	1,5 - 9 bar	4200	190,0	363,0 mm	144,0	219,0	600

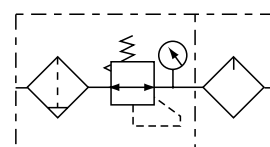

Web: <http://cat.hansa-flex.com/de/KWTEH2TLGMETSICHWANDHG>

Zubehör:

- K-VERSCHLEI-SATZ - Verschleißteilesatz
- K-ERSATZMEMBRANE - Ersatzmembrane
- K-ADAPTERPLATTEN HANSA - Adapterplatten HANSA
- K-FILTERELEMENT - Filterelement
- K-ERSATZBEHAELTER G UND G-MINI POLY - Ersatzbehälter Serie »G« und »G-mini« Polycarbonat
- K-VERBINDUNGSELEMENTE - Verbindungselemente
- K-WANDHALTER - Wandhalterung

K-WTEH 2-TLG PC SCHU WAND V G

Wartungseinheit, zweiteilig PC-Behälter, Schutzkorb Verbindungselement zur Wandbefestigung, vollautomatisches Ablassv.

Eingangsdruck:	max. 10 bar
Medientemperatur:	max. 70 °C
Umgebungstemperatur:	max. 70 °C
Porenweite im Filterelement:	5 µm
Dichtmaterial:	NBR
Federhaube:	POM
Gehäuse:	Aluminium-Druckguss
Tropfaufsatz:	Messing/POM
Ablassventil:	halb- bzw. vollautomatisch
Durchflusswertmessung:	bei P1 = 8 bar, P2 = 6 bar und Druckabfall $\Delta p = 1$ bar
Weitere Angaben:	Bedienungsanleitung auf Anfrage

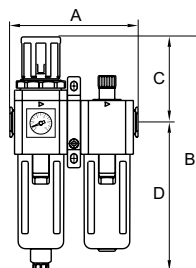

Bezeichnung	Gewinde	Regelbereich	Durchfluss L/min	A mm	B	C mm	D mm	Baugröße
K-07 25 13 96	G 1/4	1,5 - 9 bar	1050	115,0	225,5 mm	82,5	143,0	300
K-07 25 13 98	G 3/8	1,5 - 9 bar	1350	115,0	225,5 mm	82,5	143,0	300
K-07 25 14 00	G 1/2	1,5 - 9 bar	1350	115,0	225,5 mm	82,5	143,0	300



K-WTEH 2-TLG PC SCHU WAND V G

(Fortsetzung)

Wartungseinheit, zweiteilig PC-Behälter, Schutzkorb Verbindungselement zur Wandbefestigung, vollautomatisches Ablassv.

Bezeichnung	Gewinde	Regelbereich	Durchfluss L/min	A mm	B	C mm	D mm	Baugröße
K-07 25 14 02	G 3/8	1,5 - 9 bar	3100	152,0	270,5 mm	104,0	166,5	400
K-07 25 14 04	G 1/2	1,5 - 9 bar	3100	152,0	270,5 mm	104,0	166,5	400

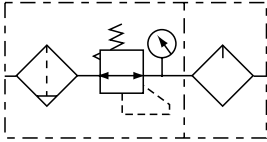

Web: <http://cat.hansa-flex.com/de/KWTEH2TLGPCSCHUWANDVG>

Zubehör:

- K-VERSCHLEI-SATZ - Verschleißteilesatz
- K-ERSATZMEMBRANE - Ersatzmembrane
- K-ADAPTERPLATTEN HANSA - Adapterplatten HANSA
- K-SCHUTZKORB G - Schutzkorb G
- K-FILTERELEMENT - Filterelement
- K-ERSATZBEHAELTER G UND G-MINI POLY - Ersatzbehälter Serie »G« und »G-mini« Polycarbonat
- K-VERBINDUNGSELEMENTE - Verbindungselemente
- K-WANDHALTER - Wandhalterung

K-WTEH 2-TLG MET SICH WAND V G

Wartungseinheit, zweiteilig Metallbehälter, Sichtrohr Verbindungsele. zur Wandbefestigung, vollautomatisches Ablassventil

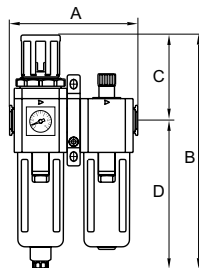

- Eingangsdruck: max. 10 bar
- Medientemperatur: max. 70 °C
- Umgebungstemperatur: max. 70 °C
- Porenweite im Filterelement: 5 µm
- Dichtmaterial: NBR
- Federhaube: POM
- Gehäuse: Aluminium-Druckguss
- Tropfaufsatz: Messing/POM
- Ablassventil: halb- bzw. vollautomatisch
- Durchflusswertmessung: bei P1 = 8 bar, P2 = 6 bar und Druckabfall Δp = 1 bar
- Weitere Angaben: Bedienungsanleitung auf Anfrage

Bezeichnung	Gewinde	Regelbereich	Durchfluss L/min	A mm	B	C mm	D mm	Baugröße
K-07 25 14 06	G 3/4	1,5 - 9 bar	4200	190,0	363,0 mm	144,0	219,0	600
K-07 25 14 08	G 1	1,5 - 9 bar	4200	190,0	363,0 mm	144,0	219,0	600

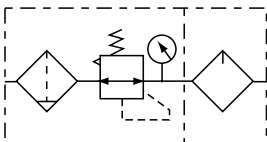

Web: <http://cat.hansa-flex.com/de/KWTEH2TLGMETSICHWANDVG>

Zubehör:

- K-VERSCHLEI-SATZ - Verschleißteilesatz
- K-ERSATZMEMBRANE - Ersatzmembrane
- K-ADAPTERPLATTEN HANSA - Adapterplatten HANSA
- K-FILTERELEMENT - Filterelement
- K-ERSATZBEHAELTER G UND G-MINI POLY - Ersatzbehälter Serie »G« und »G-mini« Polycarbonat
- K-VERBINDUNGSELEMENTE - Verbindungselemente
- K-WANDHALTER - Wandhalterung

K-WTEH 3-TLG PC-BEHÄEL S W H G

Wartungseinheit, dreiteilig PC-Behälter, Schutzkorb und Verbindungsele. zur Wandbefestigung, halbautomatisches Ablassv.

Eingangsdruck:	max. 10 bar
Medientemperatur:	max. 70 °C
Umgebungstemperatur:	max. 70 °C
Porenweite im Filterelement:	5 µm
Dichtmaterial:	NBR
Federhaube:	POM
Gehäuse:	Aluminium-Druckguss
Tropfaufsatz:	Messing/POM
Ablassventil:	halb- bzw. vollautomatisch
Durchflusswertmessung:	bei P1 = 8 bar, P2 = 6 bar und Druckabfall $\Delta p = 1$ bar
Weitere Angaben:	Bedienungsanleitung auf Anfrage

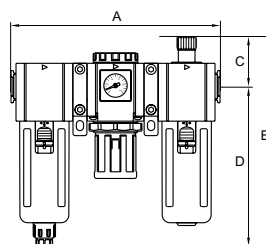

Bezeichnung	Gewinde	Regelbereich	Durchfluss L/min	A mm	B	C mm	D mm	Baugröße
K-07 25 14 21	G 1/4	1,5 - 9 bar	1100	179,0	187,0 mm	44,0	143,0	300
K-07 25 14 23	G 3/8	1,5 - 9 bar	1400	179,0	187,0 mm	44,0	143,0	300
K-07 25 14 25	G 1/2	1,5 - 9 bar	1400	179,0	187,0 mm	44,0	143,0	300
K-07 25 14 27	G 3/8	1,5 - 9 bar	2950	236,0	214,5 mm	48,0	166,5	400
K-07 25 14 29	G 1/2	1,5 - 9 bar	2950	236,0	214,5 mm	48,0	166,5	400

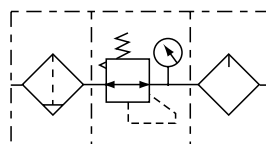

Web: <http://cat.hansa-flex.com/de/KWTEH3TLGPCBEHAELSWHG>

Zubehör:

- K-VERSCHLEI-SATZ - Verschleißteilesatz
- K-ERSATZMEMBRANE - Ersatzmembrane
- K-ADAPTERPLATTEN HANSA - Adapterplatten HANSA
- K-SCHUTZKORB G - Schutzkorb G
- K-FILTERELEMENT - Filterelement
- K-ERSATZBEHÄELTER G UND G-MINI POLY - Ersatzbehälter Serie »G« und »G-mini« Polycarbonat
- K-VERBINDUNGSELEMENTE - Verbindungselemente
- K-WANDHALTER - Wandhalterung

K-WTEH 3-TLG MET SICH WAND H G

Wartungseinheit, dreiteilig Metallbehälter, Sichtrohr und Verbindungsele. zur Wandbefestigung, halbautomatisches Ablassv.

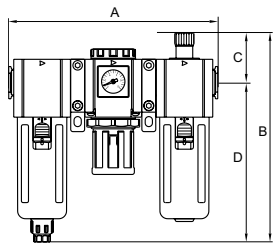

Eingangsdruck: max. 10 bar
Medientemperatur: max. 70 °C
Umgebungstemperatur: max. 70 °C
Porenweite im Filterelement: 5 µm
Dichtmaterial: NBR
Federhaube: POM
Gehäuse: Aluminium-Druckguss
Tropfaufsatz: Messing/POM
Ablassventil: halb- bzw. vollautomatisch
Durchflusswertmessung: bei P1 = 8 bar, P2 = 6 bar und Druckabfall Δp = 1 bar
Weitere Angaben: Bedienungsanleitung auf Anfrage

Bezeichnung	Gewinde	Regelbereich	Durchfluss L/min	A mm	B	C mm	D mm	Baugröße
K-07 25 14 31	G 3/4	1,5 - 9 bar	3750	295,0	280,5 mm	61,5	219,0	600
K-07 25 14 33	G 1	1,5 - 9 bar	3750	295,0	280,5 mm	61,5	219,0	600

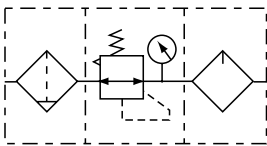

Web: <http://cat.hansa-flex.com/de/KWTEH3TLGMETSICHWANDHG>

Zubehör:

- K-VERSCHLEI-SATZ - Verschleißsteilesatz
- K-ERSATZMEMBRANE - Ersatzmembrane
- K-ADAPTERPLATTEN HANSA - Adapterplatten HANSA
- K-FILTERELEMENT - Filterelement
- K-ERSATZBEHAELTER G UND G-MINI POLY - Ersatzbehälter Serie »G« und »G-mini« Polycarbonat
- K-VERBINDUNGSELEMENTE - Verbindungselemente
- K-WANDHALTER - Wandhalterung

K-WTEH 3-TLG PC SCHU WAND V G

Wartungseinheit, dreiteilig PC-Behälter, Schutzkorb und Verbindungsele. zur Wandbefestigung, vollautomatisches Ablassv.

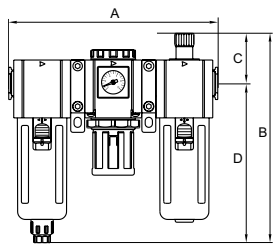

Eingangsdruck: max. 10 bar
Medientemperatur: max. 70 °C
Umgebungstemperatur: max. 70 °C
Porenweite im Filterelement: 5 µm
Dichtmaterial: NBR
Federhaube: POM
Gehäuse: Aluminium-Druckguss
Tropfaufsatz: Messing/POM
Ablassventil: halb- bzw. vollautomatisch
Durchflusswertmessung: bei P1 = 8 bar, P2 = 6 bar und Druckabfall Δp = 1 bar
Weitere Angaben: Bedienungsanleitung auf Anfrage

Bezeichnung	Gewinde	Regelbereich	Durchfluss L/min	A mm	B	C mm	D mm	Baugröße
K-07 25 14 22	G 1/4	1,5 - 9 bar	1100	179,0	187,0 mm	44,0	143,0	300
K-07 25 14 24	G 3/8	1,5 - 9 bar	1400	179,0	187,0 mm	44,0	143,0	300
K-07 25 14 26	G 1/2	1,5 - 9 bar	1400	179,0	187,0 mm	44,0	143,0	300



(Fortsetzung)

K-WTEH 3-TLG PC SCHU WAND V G

Wartungseinheit, dreiteilig PC-Behälter, Schutzkorb und Verbindungsele. zur Wandbefestigung, vollautomatisches Ablassv.

Bezeichnung	Gewinde	Regelbereich	Durchfluss L/min	A mm	B	C mm	D mm	Baugröße
K-07 25 14 28	G 3/8	1,5 - 9 bar	2950	236,0	214,5 mm	48,0	166,5	400
K-07 25 14 30	G 1/2	1,5 - 9 bar	2950	236,0	214,5 mm	48,0	166,5	400

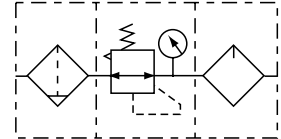
Web: <http://cat.hansa-flex.com/de/KWTEH3TLGPCSCHUWANDVG>**Zubehör:**

K-VERSCHLEI-SATZ - Verschleißteilesatz

K-ERSATZMEMBRANE - Ersatzmembrane

K-ADAPTERPLATTEN HANSA - Adapterplatten HANSA

K-SCHUTZKORB G - Schutzkorb G

K-FILTERELEMENT - Filterelement

K-ERSATZBEHAELTER G UND G-MINI POLY - Ersatzbehälter Serie »G« und »G-mini« Polycarbonat

K-VERBINDUNGSELEMENTE - Verbindungselemente

K-WANDHALTER - Wandhalterung

K-DRG MANO HW G

Druckregler

Eingangsdruck:	max. 10 bar
Medientemperatur:	max. 70 °C
Umgebungstemperatur:	max. 70 °C
Regelbereich:	0,5 - 9 bar
Dichtmaterial:	NBR
Federhaube:	POM
Gehäuse:	Aluminium-Druckguss
Durchflusswertmessung:	bei P1 = 8 bar, P2 = 6 bar und Druckabfall $\Delta p = 1$ bar
Weitere Angaben:	Bedienungsanleitung auf Anfrage

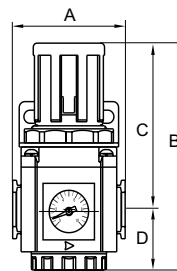

Bezeichnung	Gewinde	Durchfluss L/min	A mm	B	C mm	D mm	Baugröße
K-07 25 05 12	G 1/4	1650	51,0	112,5 mm	83,5	29,0	300
K-07 25 05 13	G 3/8	2500	51,0	112,5 mm	83,5	29,0	300
K-07 25 05 14	G 1/2	2500	51,0	112,5 mm	83,5	29,0	300
K-07 25 05 15	G 3/8	4000	68,0	140,5 mm	104,0	36,5	400
K-07 25 05 16	G 1/2	4000	68,0	140,5 mm	104,0	36,5	400
K-07 25 05 17	G 3/4	12000	85,0	191,5 mm	141,5	50,0	600
K-07 25 05 18	G 1	12000	85,0	191,5 mm	141,5	50,0	600

Web: <http://cat.hansa-flex.com/de/KDRGMANOHWG>**Zubehör:**

K-VERSCHLEI-SATZ - Verschleißteilesatz

K-ERSATZMEMBRANE - Ersatzmembrane

K-ADAPTERPLATTEN HANSA - Adapterplatten HANSA

K-HALTERBAUSATZ - Halterbausatz

K-VERBINDUNGSELEMENTE - Verbindungselemente

K-WANDHALTER - Wandhalterung

K-FI PC-BEHÄLTER H ABLV HW G

Filter mit Polycarbonatbehälter, Schutzkorb und Haltewinkel »HW«, halbautomatisches Ablassventil

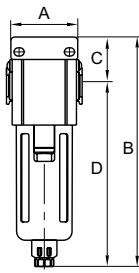

Eingangsdruck:	max. 10 bar
Medientemperatur:	max. 70 °C
Umgebungstemperatur:	max. 70 °C
Arbeitsdruck:	1,5 - 9 bar
Porenweite im Filterelement:	5 µm
Dichtmaterial:	NBR
Gehäuse:	Aluminium-Druckguss
Ablassventil:	halb- bzw. vollautomatisch
Durchflusswertmessung:	bei P1 = 8 bar, P2 = 6 bar und Druckabfall Δp = 1 bar
Weitere Angaben:	Bedienungsanleitung auf Anfrage

Bezeichnung	Gewinde	Durchfluss L/min	A mm	B mm	C mm	D mm	Baugröße
K-07 25 06 35	G 1/4	1550	51,0	164,0 mm	21,0	143,0	1
K-07 25 06 37	G 3/8	1800	51,0	164,0 mm	21,0	143,0	1
K-07 25 06 39	G 1/2	1800	51,0	164,0 mm	21,0	143,0	1
K-07 25 06 41	G 3/8	4900	68,0	191,5 mm	25,0	166,5	2
K-07 25 06 43	G 1/2	4900	68,0	191,5 mm	25,0	166,5	2

Web: <http://cat.hansa-flex.com/de/KFIPCBEHAEHLERHABLVHWG>**Zubehör:**

K-ERSATZBEHÄLTER G UND G-MINI POLY - Ersatzbehälter Serie »G« und »G-mini« Polycarbonat

K-SCHUTZKORB G - Schutzkorb G

K-FILTERELEMENT - Filterelement

K-HALTERBAUSATZ - Halterbausatz

K-VERBINDUNGSELEMENTE - Verbindungselemente

K-WANDHALTER - Wandhalterung

K-FI METALLBEHÄLTER SICHT H G

Filter mit Metallbehälter, Sichtrohr und Haltewinkel »HW«, halbautomatisches Ablassventil

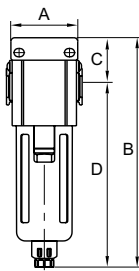

Eingangsdruck:	max. 10 bar
Medientemperatur:	max. 70 °C
Umgebungstemperatur:	max. 70 °C
Arbeitsdruck:	1,5 - 9 bar
Porenweite im Filterelement:	5 µm
Dichtmaterial:	NBR
Gehäuse:	Aluminium-Druckguss
Ablassventil:	halb- bzw. vollautomatisch
Durchflusswertmessung:	bei P1 = 8 bar, P2 = 6 bar und Druckabfall Δp = 1 bar
Weitere Angaben:	Bedienungsanleitung auf Anfrage

Bezeichnung	Gewinde	Durchfluss L/min	A mm	B mm	C mm	D mm	Baugröße
K-07 25 06 45	G 3/4	7800	85,0	256,0 mm	37,0	219,0	3
K-07 25 06 47	G 1	7800	85,0	256,0 mm	37,0	219,0	3

Web: <http://cat.hansa-flex.com/de/KFIMETALLBEHAELSICHTHG>**Zubehör:**

K-ERSATZBEHÄLTER G UND G-MINI POLY - Ersatzbehälter Serie »G« und »G-mini« Polycarbonat

K-SCHUTZKORB G - Schutzkorb G

K-FILTERELEMENT - Filterelement

K-HALTERBAUSATZ - Halterbausatz

K-VERBINDUNGSELEMENTE - Verbindungselemente

K-WANDHALTER - Wandhalterung

K-FI METALLBEHAEL SICHT V G

Filter mit Metallbehälter, Sichtrohr und Haltewinkel »HW«, vollautomatisches Ablassventil

Eingangsdruck:	max. 10 bar
Medientemperatur:	max. 70 °C
Umgebungstemperatur:	max. 70 °C
Arbeitsdruck:	1,5 - 9 bar
Porenweite im Filterelement:	5 µm
Dichtmaterial:	NBR
Gehäuse:	Aluminium-Druckguss
Ablassventil:	halb- bzw. vollautomatisch
Durchflusswertmessung:	bei P1 = 8 bar, P2 = 6 bar und Druckabfall $\Delta p = 1$ bar
Weitere Angaben:	Bedienungsanleitung auf Anfrage

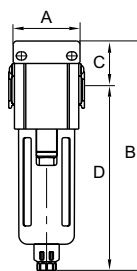

Bezeichnung	Gewinde	Durchfluss L/min	A mm	B mm	C mm	D mm	Baugröße
K-07 25 06 46	G 3/4	7800	85,0	256,0 mm	37,0	219,0	3
K-07 25 06 48	G 1	7800	85,0	256,0 mm	37,0	219,0	3



Web: <http://cat.hansa-flex.com/de/KFIMETALLBEHAELSICHTVG>

Zubehör:

K-ERSATZBEHAELTER G UND G-MINI POLY - Ersatzbehälter Serie »G« und »G-mini« Polycarbonat

K-SCHUTZKORB G - Schutzkorb G

K-FILTERELEMENT - Filterelement

K-HALTERBAUSATZ - Halterbausatz

K-VERBINDUNGSELEMENTE - Verbindungselemente

K-WANDHALTER - Wandhalterung

K-FI PC-BEHAELTER V ABLV HW G

Filter mit Polycarbonatbehälter, Schutzkorb und Haltewinkel »HW«, vollautomatisches Ablassventil

Eingangsdruck:	max. 10 bar
Medientemperatur:	max. 70 °C
Umgebungstemperatur:	max. 70 °C
Arbeitsdruck:	1,5 - 9 bar
Porenweite im Filterelement:	5 µm
Dichtmaterial:	NBR
Gehäuse:	Aluminium-Druckguss
Ablassventil:	halb- bzw. vollautomatisch
Durchflusswertmessung:	bei P1 = 8 bar, P2 = 6 bar und Druckabfall $\Delta p = 1$ bar
Weitere Angaben:	Bedienungsanleitung auf Anfrage

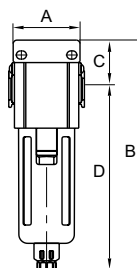

Bezeichnung	Gewinde	Durchfluss L/min	A mm	B mm	C mm	D mm	Baugröße
K-07 25 06 36	G 1/4	1550	51,0	164,0 mm	21,0	143,0	1
K-07 25 06 38	G 3/8	1800	51,0	164,0 mm	21,0	143,0	1
K-07 25 06 40	G 1/2	1800	51,0	164,0 mm	21,0	143,0	1
K-07 25 06 42	G 3/8	4900	68,0	191,5 mm	25,0	166,5	2
K-07 25 06 44	G 1/2	4900	68,0	191,5 mm	25,0	166,5	2



Web: <http://cat.hansa-flex.com/de/KFIPCEHAELTERVABLVHWG>

Zubehör:

K-ERSATZBEHAELTER G UND G-MINI POLY - Ersatzbehälter Serie »G« und »G-mini« Polycarbonat

K-SCHUTZKORB G - Schutzkorb G

K-FILTERELEMENT - Filterelement

K-HALTERBAUSATZ - Halterbausatz

K-VERBINDUNGSELEMENTE - Verbindungselemente

K-WANDHALTER - Wandhalterung

K-FI REGL PC-BEHAELTER S H HW G

Filterregler mit Polycarbonatbehälter, Schutzkorb und Haltewinkel »HW«, halbautomatisches Ablassventil

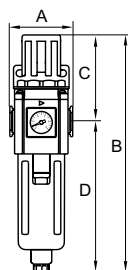

Eingangsdruck:	max. 10 bar
Medientemperatur:	max. 70 °C
Umgebungstemperatur:	max. 70 °C
Porenweite im Filterelement:	5 µm
Dichtmaterial:	NBR
Federhaube:	POM
Gehäuse:	Aluminium-Druckguss
Ablassventil:	halb- bzw. vollautomatisch
Durchflusswertmessung:	bei P1 = 8 bar, P2 = 6 bar und Druckabfall Δp = 1 bar
Weitere Angaben:	Bedienungsanleitung auf Anfrage

Bezeichnung	Gewinde	Regelbereich	Durchfluss L/min	A mm	B mm	C mm	D mm	Baugröße
K-07 25 06 95	G 1/4	1,5 - 9 bar	1450	51,0	225,5 mm	82,5	143,0	300
K-07 25 06 97	G 3/8	1,5 - 9 bar	1750	51,0	225,5 mm	82,5	143,0	300
K-07 25 06 99	G 1/2	1,5 - 9 bar	1750	51,0	225,5 mm	82,5	143,0	300
K-07 25 07 01	G 3/8	1,5 - 9 bar	3750	68,0	270,5 mm	104,0	166,5	400
K-07 25 07 03	G 1/2	1,5 - 9 bar	3750	68,0	270,5 mm	104,0	166,5	400

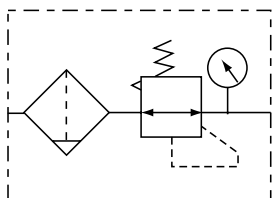

Web: <http://cat.hansa-flex.com/de/KFIREGLPCBEHAELTERSHHWG>

Zubehör:

- K-VERSCHLEI-SATZ - Verschleißteilesatz
- K-ERSATZMEMBRANE - Ersatzmembrane
- K-ADAPTERPLATTEN HANSA - Adapterplatten HANSA
- K-ERSATZBEHAELTER G UND G-MINI POLY - Ersatzbehälter Serie »G« und »G-mini« Polycarbonat
- K-SCHUTZKORB G - Schutzkorb G
- K-FILTERELEMENT - Filterelement
- K-HALTERBAUSATZ - Halterbausatz
- K-VERBINDUNGSELEMENTE - Verbindungselemente
- K-WANDHALTER - Wandhalterung

K-FI REGL METALLBEHAE H HW G

Filterregler mit Metallbehälter, Sichtrohr und Haltewinkel »HW«, halbautomatisches Ablassventil

Eingangsdruck:	max. 10 bar
Medientemperatur:	max. 70 °C
Umgebungstemperatur:	max. 70 °C
Porenweite im Filterelement:	5 µm
Dichtmaterial:	NBR
Federhaube:	POM
Gehäuse:	Aluminium-Druckguss
Ablassventil:	halb- bzw. vollautomatisch
Durchflusswertmessung:	bei P1 = 8 bar, P2 = 6 bar und Druckabfall $\Delta p = 1$ bar
Weitere Angaben:	Bedienungsanleitung auf Anfrage

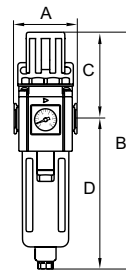

Bezeichnung	Gewinde	Regelbereich	Durchfluss L/min	A mm	B mm	C mm	D mm	Baugröße
K-07 25 07 05	G 3/4	1,5 - 9 bar	7000	85,0	363,0 mm	144,0	219,0	600
K-07 25 07 07	G 1	1,5 - 9 bar	7000	85,0	363,0 mm	144,0	219,0	600

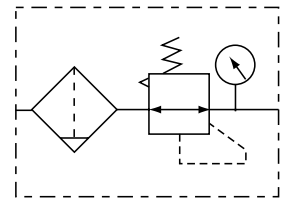

Web: <http://cat.hansa-flex.com/de/KFIREGLMETALLBEHAHHWG>

Zubehör:

- K-VERSCHLEI-SATZ - Verschleißsteilesatz
- K-ERSATZMEMBRANE - Ersatzmembrane
- K-ADAPTERPLATTEN HANSA - Adapterplatten HANSA
- K-ERSATZBEHAELTER G UND G-MINI POLY - Ersatzbehälter Serie »G« und »G-mini« Polycarbonat
- K-FILTERELEMENT - Filterelement
- K-HALTERBAUSATZ - Halterbausatz
- K-VERBINDUNGSELEMENTE - Verbindungselemente
- K-WANDHALTER - Wandhalterung

K-FI REGL PC-BEHAEALTER S V HW G

Filterregler mit Polycarbonatbehälter, Schutzkorb und Haltewinkel »HW«, vollautomatisches Ablassventil

Eingangsdruck:	max. 10 bar
Medientemperatur:	max. 70 °C
Umgebungstemperatur:	max. 70 °C
Porenweite im Filterelement:	5 µm
Dichtmaterial:	NBR
Federhaube:	POM
Gehäuse:	Aluminium-Druckguss
Ablassventil:	halb- bzw. vollautomatisch
Durchflusswertmessung:	bei P1 = 8 bar, P2 = 6 bar und Druckabfall $\Delta p = 1$ bar
Weitere Angaben:	Bedienungsanleitung auf Anfrage

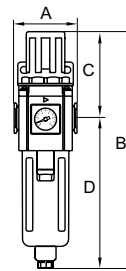

Bezeichnung	Gewinde	Regelbereich	Durchfluss L/min	A mm	B mm	C mm	D mm	Baugröße
K-07 25 06 96	G 1/4	1,5 - 9 bar	1450	51,0	225,5 mm	82,5	143,0	300
K-07 25 06 98	G 3/8	1,5 - 9 bar	1750	51,0	225,5 mm	82,5	143,0	300
K-07 25 07 00	G 1/2	1,5 - 9 bar	1750	51,0	225,5 mm	82,5	143,0	300



K-FI REGL PC-BEHAELTER S V HW G

(Fortsetzung)

Filterregler mit Polycarbonatbehälter, Schutzkorb und Haltewinkel »HW«, vollautomatisches Ablassventil

Bezeichnung	Gewinde	Regelbereich	Durchfluss L/min	A mm	B	C mm	D mm	Baugröße
K-07 25 07 02	G 3/8	1,5 - 9 bar	3750	68,0	270,5 mm	104,0	166,5	400
K-07 25 07 04	G 1/2	1,5 - 9 bar	3750	68,0	270,5 mm	104,0	166,5	400

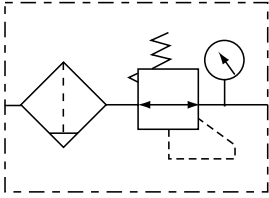

Web: <http://cat.hansa-flex.com/de/KFIREGLPCBEHAELTERSVHWG>

Zubehör:

- K-VERSCHLEI-SATZ - Verschleißteilesatz
- K-ERSATZMEMBRANE - Ersatzmembrane
- K-ADAPTERPLATTEN HANSA - Adapterplatten HANSA
- K-ERSATZBEHAELTER G UND G-MINI POLY - Ersatzbehälter Serie »G« und »G-mini« Polycarbonat
- K-SCHUTZKORB G - Schutzkorb G
- K-FILTERELEMENT - Filterelement
- K-HALTERBAUSATZ - Halterbausatz
- K-VERBINDUNGSELEMENTE - Verbindungselemente
- K-WANDHALTER - Wandhalterung

K-FI REGL METALLBEHAE V HW G

Filterregler mit Metallbehälter, Sichtrohr und Haltewinkel »HW«, vollautomatisches Ablassventil

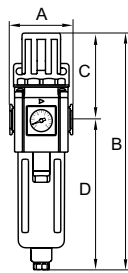

- Eingangsdruck:** max. 10 bar
- Medientemperatur:** max. 70 °C
- Umgebungstemperatur:** max. 70 °C
- Porenweite im Filterelement:** 5 µm
- Dichtmaterial:** NBR
- Federhaube:** POM
- Gehäuse:** Aluminium-Druckguss
- Ablassventil:** halb- bzw. vollautomatisch
- Durchflusswertmessung:** bei P1 = 8 bar, P2 = 6 bar und Druckabfall $\Delta p = 1$ bar
- Weitere Angaben:** Bedienungsanleitung auf Anfrage

Bezeichnung	Gewinde	Regelbereich	Durchfluss L/min	A mm	B	C mm	D mm	Baugröße
K-07 25 07 06	G 3/4	1,5 - 9 bar	7000	85,0	363,0 mm	144,0	219,0	600
K-07 25 07 08	G 1	1,5 - 9 bar	7000	85,0	363,0 mm	144,0	219,0	600

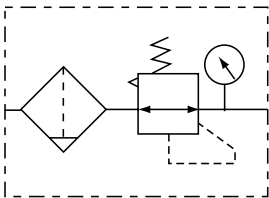

Web: <http://cat.hansa-flex.com/de/KFIREGLMETALLBEHAEVHWG>

Zubehör:

- K-VERSCHLEI-SATZ - Verschleißteilesatz
- K-ERSATZMEMBRANE - Ersatzmembrane
- K-ADAPTERPLATTEN HANSA - Adapterplatten HANSA
- K-ERSATZBEHAELTER G UND G-MINI POLY - Ersatzbehälter Serie »G« und »G-mini« Polycarbonat
- K-FILTERELEMENT - Filterelement
- K-HALTERBAUSATZ - Halterbausatz
- K-VERBINDUNGSELEMENTE - Verbindungselemente
- K-WANDHALTER - Wandhalterung

K-NEBELOELER PC-BEHÄLTER HW G

Nebelöler mit Polycarbonatbehälter, Schutzkorb und Haltewinkel »HW«

Eingangsdruck:	max. 10 bar
Medientemperatur:	max. 70 °C
Umgebungstemperatur:	max. 70 °C
Arbeitsdruck:	0,5 - 9 bar
Dichtmaterial:	NBR
Federhaube:	POM
Gehäuse:	Aluminium-Druckguss
Tropfaufsatz:	Messing/POM
Durchflusswertmessung:	bei P1 = 8 bar, P2 = 6 bar und Druckabfall $\Delta p = 1$ bar
Weitere Angaben:	Bedienungsanleitung auf Anfrage

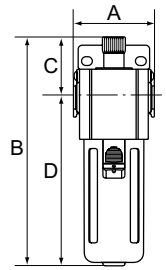

Bezeichnung	Gewinde	Durchfluss L/min	A mm	B	C mm	D mm	Baugröße
K- 07 25 08 68	G 1/4	2200	51,0	169,0 mm	44,0	125,0	300
K- 07 25 08 69	G 3/8	2650	51,0	169,0 mm	44,0	125,0	300
K- 07 25 08 70	G 1/2	2650	51,0	169,0 mm	44,0	125,0	300
K- 07 25 08 71	G 3/8	7500	68,0	190,0 mm	48,0	142,0	400
K- 07 25 08 72	G 1/2	7500	68,0	190,0 mm	48,0	142,0	400

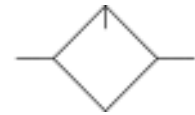

Web: <http://cat.hansa-flex.com/de/KNEBELOELERPCBEHAELTERHWG>

Zubehör:

K-ERSATZBEHAELTER G UND G-MINI POLY - Ersatzbehälter Serie »G« und »G-mini« Polycarbonat

K-HALTERBAUSATZ - Halterbausatz

K-VERBINDUNGSELEMENTE - Verbindungselemente

K-WANDHALTER - Wandhalterung

K-NEBELOELER METALLBEHAE HW G

Nebelöler mit Metallbehälter, Sichtrohr und Haltewinkel »HW«

Eingangsdruck:	max. 10 bar
Medientemperatur:	max. 70 °C
Umgebungstemperatur:	max. 70 °C
Arbeitsdruck:	0,5 - 9 bar
Dichtmaterial:	NBR
Federhaube:	POM
Gehäuse:	Aluminium-Druckguss
Tropfaufsatz:	Messing/POM
Durchflusswertmessung:	bei P1 = 8 bar, P2 = 6 bar und Druckabfall $\Delta p = 1$ bar
Weitere Angaben:	Bedienungsanleitung auf Anfrage

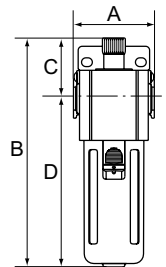

Bezeichnung	Gewinde	Durchfluss L/min	A mm	B	C mm	D mm	Baugröße
K- 07 25 08 73	G 3/4	10650	85,0	256,0 mm	61,5	194,5	600
K- 07 25 08 74	G 1	10650	85,0	256,0 mm	61,5	194,5	600



Web: <http://cat.hansa-flex.com/de/KNEBELOELERMETALLBEHAEHWG>

Zubehör:

K-ERSATZBEHAELTER G UND G-MINI POLY - Ersatzbehälter Serie »G« und »G-mini« Polycarbonat

K-HALTERBAUSATZ - Halterbausatz

K-VERBINDUNGSELEMENTE - Verbindungselemente

K-WANDHALTER - Wandhalterung

K-VT 2 ABGAENGE G

Verteiler

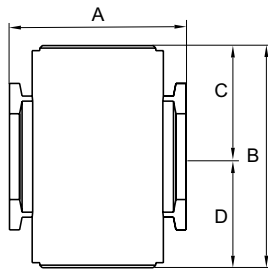

Eingangsdruck: 0 - 9 bar
Medientemperatur: max. 70 °C
Umgebungstemperatur: max. 70 °C
Dichtmaterial: NBR
Gehäuse: Aluminium-Druckguss
Weitere Angaben: Bedienungsanleitung auf Anfrage

Bezeichnung	Gewinde	A mm	B mm	C mm	D mm	Baugröße
K-07 25 12 19	G 1/4	35,0	44,0 mm	22,0	22,0	200
K-07 25 12 20	G 3/8	35,0	44,0 mm	22,0	22,0	200
K-07 25 12 21	G 3/8	42,0	52,0 mm	26,0	26,0	300
K-07 25 12 22	G 1/2	42,0	52,0 mm	26,0	26,0	300
K-07 25 12 23	G 3/4	60,0	76,0 mm	38,0	38,0	600
K-07 25 12 24	G 1	60,0	76,0 mm	38,0	38,0	600

Web: <http://cat.hansa-flex.com/de/KVT2ABGAENGE>

Zubehör:
K-VERBINDUNGSELEMENTE - Verbindungselemente
K-WANDHALTER - Wandhalterung

K-3/2 ANFAV 230 V AC, 50 HZ HW G

Anfahrventil, Spannung 230 V AC, 50 Hz, mit Haltewinkel »HW« und Schalldämpfer

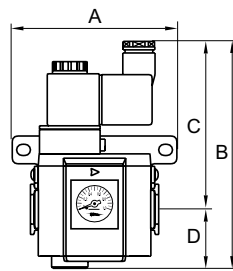

Eingangsdruck: 2,5 - 9 bar
Medientemperatur: max. 70 °C
Umgebungstemperatur: max. 70 °C
Elektrischer Anschluss: Gerätestecker PG 9, Form B
Dichtmaterial: NBR
Gehäuse: Aluminium-Druckguss
Durchflusswertmessung: bei P1 = 8 bar, P2 = 6 bar und Druckabfall $\Delta p = 1$ bar
Weitere Angaben: Bedienungsanleitung auf Anfrage

Bezeichnung	Gewinde	Durchfluss L/min	A mm	B mm	C mm	D mm	Baugröße
K-07 25 12 04	G 1/4	1600	65,0	131,0 mm	97,0	34,0	300
K-07 25 12 06	G 3/8	2500	65,0	131,0 mm	97,0	34,0	300
K-07 25 12 08	G 1/2	2500	65,0	131,0 mm	97,0	34,0	300
K-07 25 12 10	G 3/8	4500	78,0	142,5 mm	102,0	40,5	400
K-07 25 12 12	G 1/2	4500	78,0	142,5 mm	102,0	40,5	400

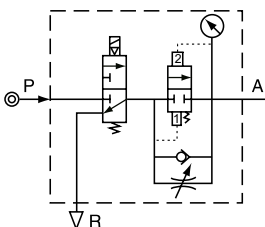

Web: <http://cat.hansa-flex.com/de/K32ANFAV230VAC50HZHWG>

Zubehör:
K-VERBINDUNGSELEMENTE - Verbindungselemente
K-WANDHALTER - Wandhalterung
K-HALTERBAUSATZ - Halterbausatz

K-3/2 ANFAV 24 V DC HW G

Anfahrventil, Spannung 24 V DC, mit Haltewinkel »HW« und Schalldämpfer

Eingangsdruck: 2,5 - 9 bar
Medientemperatur: max. 70 °C
Umgebungstemperatur: max. 70 °C
Elektrischer Anschluss: Gerätestecker PG 9, Form B
Dichtmaterial: NBR
Gehäuse: Aluminium-Druckguss
Durchflusswertmessung: bei P1 = 8 bar, P2 = 6 bar und Druckabfall $\Delta p = 1$ bar
Weitere Angaben: Bedienungsanleitung auf Anfrage

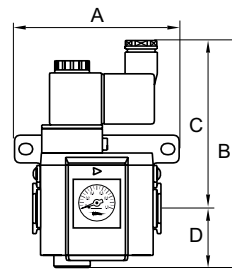

Bezeichnung	Gewinde	Durchfluss L/min	A mm	B mm	C mm	D mm	Baugröße
K-07 25 12 05	G 1/4	1600	65,0	131,0 mm	97,0	34,0	300
K-07 25 12 07	G 3/8	2500	65,0	131,0 mm	97,0	34,0	300
K-07 25 12 09	G 1/2	2500	65,0	131,0 mm	97,0	34,0	300
K-07 25 12 11	G 3/8	4500	78,0	142,5 mm	102,0	40,5	400
K-07 25 12 13	G 1/2	4500	78,0	142,5 mm	102,0	40,5	400

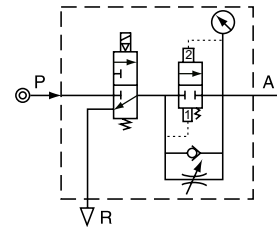

Web: <http://cat.hansa-flex.com/de/K32ANFAV24VDCHWG>

Zubehör:

K-VERBINDUNGSELEMENTE - Verbindungselemente
K-WANDHALTER - Wandhalterung
K-HALTERBAUSATZ - Halterbausatz

K-3/2 ABSPERRVENTILE HW SCHL G

3/2-Wege-Absperrventil

Eingangsdruck: 0 - 9 bar
Medientemperatur: max. 70 °C
Umgebungstemperatur: max. 70 °C
Entlüftungsanschluss: G 3/8 (K-07251214, K-07251215, K-07251216),
 G 1/2 (K-07251217, K-07251218)
Dichtmaterial: NBR
Gehäuse: Aluminium-Druckguss
Knebel: Kunststoff
Durchflusswertmessung: bei P1 = 8 bar, P2 = 6 bar und Druckabfall $\Delta p = 1$ bar
Weitere Angaben: Bedienungsanleitung auf Anfrage

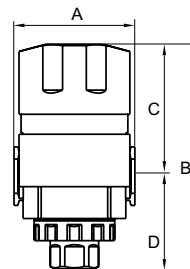

Bezeichnung	Gewinde	Durchfluss L/min	A mm	B mm	C mm	D mm	Baugröße
K-07 25 12 14	G 1/4	1600	51,0	112,5 mm	66,5	46,0	300
K-07 25 12 15	G 3/8	2500	51,0	112,5 mm	66,5	46,0	300
K-07 25 12 16	G 1/2	2500	51,0	112,5 mm	66,5	46,0	300
K-07 25 12 17	G 3/8	6200	63,0	134,0 mm	75,5	58,5	400
K-07 25 12 18	G 1/2	6200	63,0	134,0 mm	75,5	58,5	400

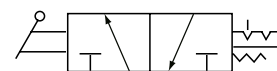



Web: <http://cat.hansa-flex.com/de/K32ABSPERRVENTILEHWSCHLG>

Zubehör:

K-VERBINDUNGSELEMENTE - Verbindungselemente
K-WANDHALTER - Wandhalterung
K-HALTERBAUSATZ - Halterbausatz

K-SCHUTZKORB G

Schutzkorb G

Bezeichnung	Schaltbild	Beschreibung	Baugröße
K-07 25 18 82		Schutzkorb	2
K-07 25 18 78		Schutzkorb	1

Web: <http://cat.hansa-flex.com/de/KSCHUTZKORB G>

K-ADAPTERPLATTEN G

Adapterplatten Serie G

Adapterplatten



Bezeichnung	Beschreibung	Baugröße
K-07 25 18 95	Adapterplatte zur Montage von Standardmanometern (rund)	1
K-07 25 19 00	Adapterplatte zur Montage von Standardmanometern (rund)	2+3



Web: <http://cat.hansa-flex.com/de/KADAPTERPLATTENG>

K-GROSSDRUCKREGLER

Großdruckregler

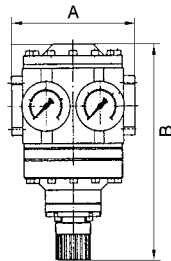

Vordruckunabhängiger, intern pilotgesteuerter Membrandruckregler mit Sekundärentlüftung. Getrennte Anzeige von Eingangs- und Arbeitsdruck durch 2 Manometer. Druckeinstellung kann durch Eindrücken des Handrads arretiert werden. Wir empfehlen diesen Regler nur in Verbindung mit unseren Filtern K-07250615 bzw. K-07250616 zu verwenden.

Eingangsdruck: max. 40 bar
Medientemperatur: max. 60 °C
Umgebungstemperatur: max. 90 °C
Durchfluss: 2500 l/min
Dichtmaterial: NBR
Gehäuse: Aluminium
Durchflusswertmessung: bei P1 = 8 bar, P2 = 6 bar und Druckabfall $\Delta p = 1$ bar

Hinweis: Weitere Angaben auf Anfrage.

Bezeichnung	Gewinde	Regelbereich	A mm	B	DN
K-07 25 08 11	G 1 1/2	0,5 - 6 bar	180,0	246,0 mm	50



(Fortsetzung)

K-GROSSDRUCKREGLER

Großdruckregler

Bezeichnung	Gewinde	Regelbereich	A mm	B	DN
K-07 25 08 12	G 1 1/2	0,5 - 10 bar	180,0	246,0 mm	50
K-07 25 08 13	G 1 1/2	0,5 - 16 bar	180,0	246,0 mm	50
K-07 25 08 14	G 1 1/2	0,5 - 25 bar	180,0	246,0 mm	50
K-07 25 08 15	G 2	0,5 - 6 bar	160,0	246,0 mm	50
K-07 25 08 16	G 2	0,5 - 10 bar	160,0	246,0 mm	50
K-07 25 08 17	G 2	0,5 - 16 bar	160,0	246,0 mm	50
K-07 25 08 18	G 2	0,5 - 25 bar	160,0	246,0 mm	50



Web: <http://cat.hansa-flex.com/de/KGROSSDRUCKREGLER>

Ersatzteile:

K-HALTERBAUSATZ - Halterbausatz

K-VERSCHLEI-SATZ - Verschleißsteilesatz

K-XV AGM 2 - Doppelgewindenippel, Außengewinde zylindrisch

K-HOCHDRUCKREGLER 60 BAR

Hochdruckregler 60 bar

Weitestgehend vordruckunabhängiger, rücksteuerbarer Druckregler in Kolbenbauart mit Sekundärentlüftung, komplett aus Messing. Speziell konzipiert für hohe Drücke bis maximal 60 bar, Druckerterierung mit Kontermutter.

Anwendung: Druckluft und andere neutrale, nicht brennbare Gase

Eingangsdruck: max. 60 bar

Betriebstemperatur: -10 °C bis +90 °C

Dichtmaterial: NBR

Werkstoff: Messing

Durchflusswertmessung: bei P1 = 20 bar, P2 = 10 bar und Druckabfall $\Delta p = 4$ bar

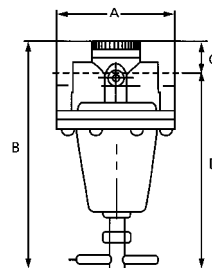

Hinweis: Weitere Angaben auf Anfrage.

Bezeichnung	Gewinde	Regelbereich	Durchfluss L/min	A mm	B	C mm	D mm
K-07 25 08 19	G 3/8	0,5 - 12 bar	1400	72,0	164,0 mm	31,0	133,0
K-07 25 08 20	G 3/8	1 - 20 bar	1400	72,0	164,0 mm	31,0	133,0
K-07 25 08 21	G 3/8	2 - 35 bar	1400	72,0	164,0 mm	31,0	133,0
K-07 25 08 22	G 3/8	2 - 50 bar	1400	72,0	164,0 mm	31,0	133,0
K-07 25 08 23	G 1	0,5 - 12 bar	5000	118,0	257,0 mm	51,0	206,0
K-07 25 08 24	G 1	1 - 20 bar	5000	118,0	257,0 mm	51,0	206,0
K-07 25 08 25	G 1	2 - 35 bar	5000	118,0	257,0 mm	51,0	206,0
K-07 25 08 26	G 1	3 - 50 bar	5000	118,0	257,0 mm	51,0	206,0



Web: <http://cat.hansa-flex.com/de/KHOCHDRUCKREGLER60BAR>

Ersatzteile:

K-DICHTKEGEL KOMPL - Dichtkegel komplett

Zubehör:

K-HALTERBAUSATZ - Halterbausatz

K-SCHALTAFELBEFESTIGUNG - Schalttafelbefestigung

K-FI H ABLV BIS 40BAR

Filter für hohe Drücke bis 40 bar

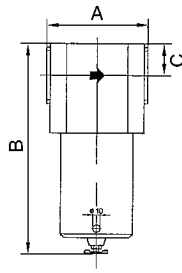

Zentrifugalabscheider mit Sinter-Filterelement.

Eingangsdruck:	max. 40 bar
Medientemperatur:	max. 60 °C
Umgebungstemperatur:	max. 90 °C
Porenweite im Filterelement:	40 µm
Gehäuse:	Aluminium
Kondensatbehälter:	Messing (G 3/8 bis G 1), Alu G 1 1/2 bis G 2
Durchflusswertmessung:	bei P2 = 6 bar und Druckabfall $\Delta p = 1$ bar

Hinweis: Weitere Angaben auf Anfrage.

Bezeichnung	Gewinde	Durchfluss L/min	A mm	B mm	C mm
K-07 25 06 11	G 3/8	2650	73,0	194,0 mm	32,5
K-07 25 06 12	G 1/2	2650	65,0	194,0 mm	32,5
K-07 25 06 13	G 3/4	3350	92,0	205,0 mm	40,0
K-07 25 06 14	G 1	3350	80,0	205,0 mm	40,0
K-07 25 06 15	G 1 1/2	20000	160,0	284,0 mm	42,5
K-07 25 06 16	G 2	20000	140,0	284,0 mm	42,5

Web: <http://cat.hansa-flex.com/de/KFIHABLVBIS40BAR>**Ersatzteile:**

K-DICHTKEGEL KOMPL - Dichtkegel komplett

K-FILTERELEMENT - Filterelement

K-RD NIPPEL KURZ 1 - Reduziernippel, kurze Ausführung

K-XV AGM 2 - Doppelgewindenippel, Außengewinde zylindrisch

K-FI BIS 60BAR

Filter für hohe Drücke bis 60 bar

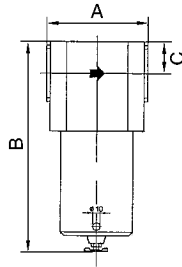

Zentrifugalabscheider mit Sinter-Filterelement.

Eingangsdruck:	max. 60 bar
Betriebstemperatur:	0 °C bis +90 °C
Porenweite im Filterelement:	40 µm
Dichtmaterial:	NBR
Behälter:	Messing
Gehäuse:	Aluminium
Durchflusswertmessung:	bei P2 = 6 bar und Druckabfall $\Delta p = 0,5$ bar

Hinweis: Weitere Angaben auf Anfrage.

Bezeichnung	Gewinde	Durchfluss L/min	A mm	B mm	C mm
K-07 25 06 17	G 3/8	2660	73,0	187,0 mm	25,0
K-07 25 06 18	G 1/2	2660	65,0	187,0 mm	25,0
K-07 25 06 19	G 3/4	6000	92,0	196,0 mm	29,0
K-07 25 06 20	G 1	6000	80,0	196,0 mm	29,0

Web: <http://cat.hansa-flex.com/de/KFIBIS60BAR>**Ersatzteile:**

K-FILTERELEMENT - Filterelement

Zubehör:

K-HALTERBAUSATZ - Halterbausatz

K-FI MIKRO BIS 60 BAR
Mikrofilter für hohe Drücke bis 60 bar

Feinstfilter für alle Einsatzfälle, bei welchen die Anforderungen an die Druckluft besonders hoch sind. Mikrofilter sollten immer in Verbindung mit vorgeschalteten Standardfiltern verwendet werden, damit gröbere Verunreinigungen abgefangen und so die Feinstfiltereinsätze geschont werden.

Eingangsdruck:	max. 60 bar
Betriebstemperatur:	0 °C bis +90 °C
Wirkungsgrad:	99,9999 %
Porenweite im Filterelement:	0,01 µm
Dichtmaterial:	NBR
Behälter:	Messing
Filterelement:	Borsilikat
Gehäuse:	Aluminium
Durchflusswertmessung:	bei P2 = 6 bar und Druckabfall $\Delta p = 0,5$ bar

Hinweis: Weitere Angaben auf Anfrage.

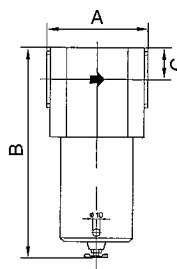

Bezeichnung	Gewinde	Durchfluss L/min	A mm	B mm	C mm
K- 07 25 06 21	G 3/8	2000	73,0	187,0 mm	25,0
K- 07 25 06 22	G 1/2	2000	65,0	187,0 mm	25,0
K- 07 25 06 23	G 3/4	2300	92,0	196,0 mm	29,0
K- 07 25 06 24	G 1	2300	80,0	196,0 mm	29,0



Web: <http://cat.hansa-flex.com/de/KFIMIKROBIS60BAR>

Ersatzteile:

K-FILTERELEMENT STANDARD - Filterelement »standard«

Zubehör:

K-HALTERBAUSATZ - Halterbausatz

K-DRG FLUESSIGE MEDIEN O MANO VA
Edelstahl-Druckregler 1.4571

Membrandruckregler ohne Sekundärentlüftung. Druckeinstellung kann durch Eindrücken des Handrads arretiert werden.

Eingangsdruck:	max. 25 bar
Medientemperatur:	max. 80 °C
Umgebungstemperatur:	max. 80 °C
Dichtmaterial:	FKM
Druckfeder:	Edelstahl (bei Ausführung 10 bar), Stahl (bei Ausführung 2 und 6 bar)
Gehäuse:	Edelstahl V4A (1.4571)
Innenteile:	Edelstahl V4A (1.4571)
Membrane:	FKM
Durchflusswertmessung:	bei P1 = 8 bar, P2 = 6 bar und Druckabfall $\Delta p \leq 1$ bar

Hinweis: Weitere Angaben auf Anfrage.

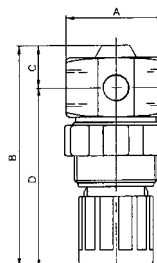

Bezeichnung	Gewinde	Regelbereich	Durchfluss L/min	A mm	B mm	C mm	D mm
K- 07 25 02 12	G 1/4	0,1 - 2 bar	400	36,0	81,0 mm	16,0	65,0
K- 07 25 02 13	G 1/4	0,2 - 6 bar	400	36,0	81,0 mm	16,0	65,0
K- 07 25 02 14	G 1/4	0,5 - 10 bar	350	36,0	81,0 mm	16,0	65,0

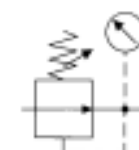

Web: <http://cat.hansa-flex.com/de/KDRGFLUESSIGEMEDIENOMANOVA>

Ersatzteile:

K-HALTERBAUSATZ - Halterbausatz

K-MANO 3 - Manometer

K-VERSCHLEI-SATZ - Verschleißteilesatz

K-DRG RUECKSTERERBAR M MANO VA

Edelstahldruckregler mit Sekundärentlüftung, rücksteuerbar, Manometer Edelstahl

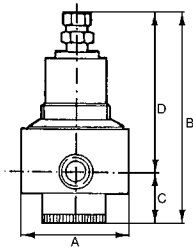

Buntmetallfreie Edelstahlregler für den Einsatz in der Lebensmittelindustrie, chemischen Industrie, Bergbau, Apparate- und Sondermaschinenbau sowie in der Medizintechnik.

- Eingangsdruck:** max. 30 bar (Regelbereich 0,5 - 8,0 bar), max. 50 bar (Regelbereich 1,0 - 15,0 bar)
- Medientemperatur:** max. 80 °C
- Umgebungstemperatur:** max. 80 °C
- Dichtmaterial:** FKM
- Membrane:** PTFE
- Werkstoff:** Edelstahl 1.4404 (AISI 316L)
- Durchflusswertmessung:** bei P1 = 8 bar, P2 = 6 bar und Druckabfall $\Delta p \leq 1$ bar

Hinweis: Weitere Angaben auf Anfrage.

Bestellhinweise: Mit NPT-Gewinde auf Anfrage erhältlich

Bezeichnung	Gewinde	Regelbereich	Durchfluss L/min	A mm	B	C mm	D mm
K-07 25 02 06	G 1/4	0,5 - 8,0 bar	200	65,0	162,0 mm	37,0	125,0
K-07 25 02 07	G 1/4	1,0 - 15,0 bar	330	65,0	162,0 mm	37,0	125,0
K-07 25 02 04	G 1/2	0,5 - 8,0 bar	660	80,0	164,0 mm	37,0	127,0
K-07 25 02 05	G 1/2	1,0 - 15,0 bar	1800	80,0	164,0 mm	37,0	127,0



Web: <http://cat.hansa-flex.com/de/KDRGRUECKSTERERBARMMANOVA>

Ersatzteile:

K-HALTERBAUSATZ EDELSTAHL - Halterbausatz »edelstahl«

K-MANO - Manometer

K-VERSCHLEI-SATZ - Verschleißteilesatz

K-DRG FL RUECKSTERERBAR M MANO VA

Edelstahldruckregler für flüssige Medien, nicht rücksteuerbar, Manometer Edelstahl

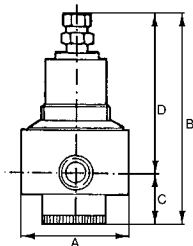

Buntmetallfreie Edelstahlregler für den Einsatz in der Lebensmittelindustrie, chemischen Industrie, Bergbau, Apparate- und Sondermaschinenbau sowie in der Medizintechnik.

- Eingangsdruck:** max. 30 bar (Regelbereich 0,5 - 8,0 bar), max. 50 bar (Regelbereich 1,0 - 15,0 bar)
- Medientemperatur:** max. 80 °C
- Umgebungstemperatur:** max. 80 °C
- Dichtmaterial:** FKM
- Membrane:** PTFE auf NBR-Träger
- Werkstoff:** Edelstahl 1.4404 (AISI 316L)
- Durchflusswertmessung:** bei P1 = 8 bar, P2 = 6 bar und Druckabfall $\Delta p \leq 1$ bar

Hinweis: Weitere Angaben auf Anfrage.

Bestellhinweise: Mit NPT-Gewinde auf Anfrage erhältlich

Bezeichnung	Gewinde	Regelbereich	Durchfluss L/min	A mm	B	C mm	D mm
K-07 25 02 10	G 1/4	0,5 - 8,0 bar	200	65,0	162,0 mm	37,0	125,0
K-07 25 02 11	G 1/4	1,0 - 15,0 bar	330	65,0	162,0 mm	37,0	125,0



(Fortsetzung)

K-DRG FL RUECKSTERERBAR M MANO VA

Edelstahl-Druckregler für flüssige Medien, nicht rücksteuerbar, Manometer Edelstahl

Bezeichnung	Gewinde	Regelbereich	Durchfluss L/min	A mm	B	C mm	D mm
K- 07 25 02 08	G 1/2	0,5 - 8,0 bar	660	80,0	164,0 mm	37,0	127,0
K- 07 25 02 09	G 1/2	1,0 - 15,0 bar	1800	80,0	164,0 mm	37,0	127,0

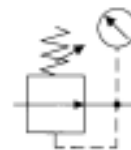

Web: <http://cat.hansa-flex.com/de/KDRGFLRUECKSTERERBARMMANOVA>

Ersatzteile:

K-HALTERBAUSATZ EDELSTAHL - Halterbausatz »edelstahl«

K-MANO - Manometer

K-VERSCHLEI-SATZ - Verschleißteilesatz

K-FI REGL H ABLV VA

Edelstahl-Filterregler

Buntmetallfreie Edelstahlfilterregler mit Sekundärentlüftung (nicht für flüssige Medien) für den Einsatz in der Lebensmittelindustrie, chemischen Industrie, Bergbau, Apparate- und Sondermaschinenbau sowie in der Medizintechnik.

Eingangsdruck:	max. 30 bar
Medientemperatur:	max. 130 °C
Umgebungstemperatur:	max. 60 °C
Durchfluss:	2500 l/min
Porenweite im Filterelement:	50 µm
Dichtmaterial:	FKM
Membrane:	PTFE auf NBR-Träger
Werkstoff:	Edelstahl 1.4404 (AISI 316L)
Ablassventil:	Handablassventil
Durchflusswertmessung:	bei P1 = 10 bar, P2 = 5 bar und Druckabfall $\Delta p \leq 1$ bar

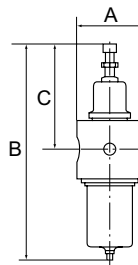

Hinweis: Weitere Angaben auf Anfrage.

Bestellhinweise: Mit 5 µm Filterelement auf Anfrage erhältlich. Ohne Sekundärentlüftung (für flüssige Medien) auf Anfrage erhältlich. Mit halb- bzw. vollautomatischem Ablassventil auf Anfrage erhältlich. Mit NPT-Gewinde auf Anfrage erhältlich

Bezeichnung	Gewinde	Regelbereich	A mm	B	C mm
K- 07 25 06 52	G 1/4	1,0 - 15,0 bar	65,0	250,0 mm	125,0
K- 07 25 06 51	G 1/2	1,0 - 15,0 bar	80,0	260,0 mm	127,0



Web: <http://cat.hansa-flex.com/de/KFIREGLHABLVVA>

Ersatzteile:

K-HALTERBAUSATZ EDELSTAHL - Halterbausatz »edelstahl«

K-MANO - Manometer

K-VERSCHLEI-SATZ - Verschleißteilesatz

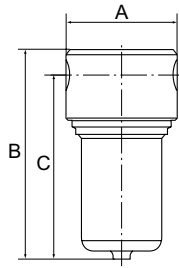
K-FI VA**Edelstahl-Filter**

Buntmetallfreie Edelstahlfilter für den Einsatz in der Lebensmittelindustrie, chemischen Industrie, Bergbau, Apparate- und Sondermaschinenbau sowie in der Medizintechnik.

Eingangsdruck:	max. 50 bar
Medientemperatur:	max. 80 °C
Umgebungstemperatur:	max. 80 °C
Porenweite im Filterelement:	50 µm
Dichtmaterial:	FKM
Werkstoff:	Edelstahl 1.4404 (AISI 316L)
Ablassventil:	Verschlussschraube
Durchflusswertmessung:	bei P1 = 6 bar und Druckabfall $\Delta p \leq 0,6$ bar

Hinweis: Weitere Angaben auf Anfrage.

Bestellhinweise: Achtung: Kein Sterilfilter! Mit 5 µm Filterelement auf Anfrage erhältlich. Mit Hand- bzw. vollautomatischem Ablassventil auf Anfrage erhältlich. Mit NPT-Gewinde auf Anfrage erhältlich

Bezeichnung	Gewinde	Durchfluss L/min	A mm	B mm	C mm
K-07 25 05 59	G 1/4	2500	64,0	139,0 mm	125,0
K-07 25 05 58	G 1/2	3400	80,0	150,0 mm	130,0



Web: <http://cat.hansa-flex.com/de/KFIVA>

Ersatzteile:

K-VERSCHLEI-SATZ - Verschleißsteilesatz

Zubehör:

K-HALTERBAUSATZ - Halterbausatz

K-MANO 3**Manometer**

Manometer

Bezeichnung	Beschreibung
K-07 20 03 80	Manometer Ø 40 mm G 1/8 a. 0 - 2,5 bar
K-07 20 03 81	Manometer Ø 40 mm G 1/8 a. 0 - 10 bar

Web: <http://cat.hansa-flex.com/de/KMANO3>

K-HALTERBAUSATZ EDELSTAHL

Halterbausatz »edelstahl«

Haltewinkel mit Mutter



Bezeichnung	Beschreibung
K- 07 25 15 51	Haltewinkel mit Mutter M45x1,5
K- 07 25 15 52	Haltewinkel mit Mutter M50x1,5

Web: <http://cat.hansa-flex.com/de/KHALTERBAUSATZEDELSTAHL>

K-PRAEZIONSFILTERREGLER

Präzisionsfilterregler

Buntmetallfreier Membrandruckregler mit Sekundärentlüftung in Verbindung mit einem Zentrifugalabscheider zur Erreichung eines äußerst präzisen Arbeitsdrucks.

Eingangsdruck:	max. 16 bar
Medientemperatur:	max. 60 °C
Umgebungstemperatur:	max. 60 °C
Medien:	feinstgefilterte, ungeölte Druckluft (0,01 µm)
Anschluss Manometer:	G 1/4
Porenweite im Filterelement:	10 µm
Dichtmaterial:	NBR
Gehäuse:	Zink-Druckguss
Eigenluftverbrauch:	0,01 l/min, abhängig von Eingangsdruck und Regelbereich

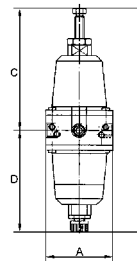

Hinweis: Die angegebenen Durchflussmengen beruhen auf folgenden Parametern: 750 l/min: P1: 8 bar, P2: 2 bar, $\Delta p \leq 0,2$ bar 750 l/min: P1: 8 bar, P2: 3 bar, $\Delta p \leq 0,5$ bar 750 l/min: P1: 8 bar, P2: 5 bar, $\Delta p \leq 0,7$ bar Weitere Angaben auf Anfrage.

Bezeichnung	Gewinde	Regelbereich	Durchfluss L/min	A mm	B mm	C mm	D mm
K- 07 25 09 86	G 1/4	0,1 - 2 bar	750	60,0	216,0 mm	120,0	96,0
K- 07 25 09 87	G 1/4	0,1 - 3 bar	750	60,0	216,0 mm	120,0	96,0
K- 07 25 09 88	G 1/4	0,2 - 5 bar	750	60,0	216,0 mm	120,0	96,0



Web: <http://cat.hansa-flex.com/de/KPRAEZIONSFILTERREGLER>

Ersatzteile:

K-HALTERBAUSATZ STANDARD - Halterbausatz »standard«
K-VERSCHLEI-SATZ - Verschleißteilesatz

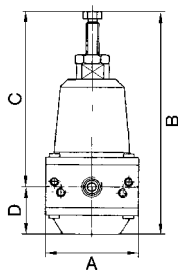
K-PRAEZI DRUCKREGLER MEM**Präzisionsdruckregler (buntmetallfreier Membrandruckregler)**

Buntmetallfreier Membrandruckregler mit Sekundärentlüftung zur Erreichung eines äußerst präzisen Arbeitsdrucks.

Eingangsdruck:	max. 16 bar
Medientemperatur:	max. 60 °C
Umgebungstemperatur:	max. 60 °C
Medien:	feinstgefilterte, ungeölte Druckluft (0,01 µm)
Anschluss Manometer:	G 1/4
Dichtmaterial:	NBR
Gehäuse:	Zink-Druckguss
Eigenluftverbrauch:	0,01 l/min, abhängig von Eingangsdruck und Regelbereich

Hinweis: Die angegebenen Durchflussmengen beruhen auf folgenden Parametern: 750 l/min: P1: 8 bar, P2: 2 bar, $\Delta p \leq 0,2$ bar 750 l/min: P1: 8 bar, P2: 3 bar, $\Delta p \leq 0,5$ bar 750 l/min: P1: 8 bar, P2: 5 bar, $\Delta p \leq 0,7$ bar Weitere Angaben auf Anfrage.

Bezeichnung	Gewinde	Regelbereich	Durchfluss L/min	A mm	B	C mm	D mm
K-07 25 09 36	G 1/4	0,1 - 2 bar	750	60,0	152,0 mm	120,0	32,0
K-07 25 09 37	G 1/4	0,1 - 3 bar	750	60,0	152,0 mm	120,0	32,0
K-07 25 09 38	G 1/4	0,2 - 5 bar	750	60,0	152,0 mm	120,0	32,0



Web: <http://cat.hansa-flex.com/de/KPRAEZIDRUCKREGLERMEM>

Ersatzteile:

K-HALTERBAUSATZ STANDARD - Halterbausatz »standard«

K-VERSCHLEI-SATZ - Verschleißsteilesatz

K-FILTERELEMENT - Filterelement

K-XV AGM 2 - Doppelgewindenippel, Außengewinde zylindrisch

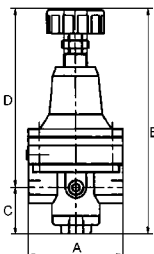
K-PRAEZI DRUCKREGL OHNE EIGENLUF**Präzisionsdruckregler ohne Eigenluftverbrauch**

Membrandruckregler mit Sekundärentlüftung zur Erreichung eines präzisen Arbeitsdrucks.

Eingangsdruck:	max. 16 bar
Medientemperatur:	max. 80 °C
Umgebungstemperatur:	max. 80 °C
Medien:	feinstgefilterte (5 µm), ölfreie Druckluft, neutrale Gase
Anschluss Manometer:	G 1/4
Dichtmaterial:	NBR
Gehäuse:	Zink-Druckguss
Ventilkegel, Membrane:	FKM

Hinweis: Weitere Angaben auf Anfrage.

Bezeichnung	Gewinde	Regelbereich	Durchfluss L/min	A mm	B	C mm	D mm
K-07 25 09 39	G 1/4	0 - 1 bar	600	82,0	148,0 mm	19,5	128,5
K-07 25 09 40	G 1/4	0,1 - 3 bar	760	82,0	148,0 mm	19,5	128,5
K-07 25 09 41	G 1/4	0,2 - 6 bar	550	82,0	148,0 mm	19,5	128,5
K-07 25 09 42	G 1/4	0,5 - 10 bar	400	82,0	148,0 mm	19,5	128,5



Web: <http://cat.hansa-flex.com/de/KPRAEZIDRUCKREGLOHNEEIGENLUF>

Zubehör:

K-HALTERBAUSATZ STANDARD - Halterbausatz »standard«

K-PRAEZI DRUCKREGLER SELU**Präzisionsdruckregler (hoher Durchfluss und große Sekundärentlüftung)**

Mit hohem Durchfluss und großer Sekundärentlüftung. Membrandruckregler mit großer Sekundärentlüftung zur Erreichung eines äußerst präzisen Arbeitsdrucks speziell bei größeren Durchflussmengen.

Eingangsdruck:	max. 16 bar
Medientemperatur:	max. 60 °C
Umgebungstemperatur:	max. 60 °C
Medien:	feinstgefilterte, ungeölte Druckluft (0,01 µm)
Anschluss Manometer:	G 1/4
Entlüftungsanschluss:	G 3/8 (für Schalldämpfermontage)
Dichtmaterial:	NBR
Gehäuse:	Zink-Druckguss
Eigenluftverbrauch:	1,5 - 6 l/min, abhängig vom Eingangsdruck und Regelbereich

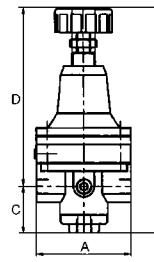

Hinweis: Die angegebenen Durchflussmengen beruhen auf folgenden Parametern: 1200 l/min: P1: 5 bar, P2: 3 bar, $\Delta p \leq 0,1$ bar 1400 l/min: P1: 7 bar, P2: 5 bar, $\Delta p \leq 0,1$ bar 1500 l/min: P1: 10 bar, P2: 7 bar, $\Delta p \leq 0,1$ bar. Verschleißteilesatz nicht lieferbar! Druckregler darf nur im Werk geöffnet werden! Weitere Angaben auf Anfrage.

Bezeichnung	Gewinde	Regelbereich	Durchfluss L/min	A mm	C mm	D mm
K-07 25 09 28	G 1/4	0,05 - 3 bar	700	82,0	43,5	159,0
K-07 25 09 29	G 1/4	0,05 - 7 bar	1500	82,0	43,5	159,0
K-07 25 09 30	G 3/8	0,05 - 3 bar	3000	82,0	43,5	159,0
K-07 25 09 31	G 3/8	0,05 - 7 bar	5500	82,0	43,5	159,0
K-07 25 09 32	G 1/2	0,05 - 3 bar	3000	82,0	43,5	159,0
K-07 25 09 33	G 1/2	0,05 - 5 bar	4500	82,0	43,5	159,0
K-07 25 09 34	G 1/2	0,05 - 7 bar	5500	82,0	43,5	159,0



Web: <http://cat.hansa-flex.com/de/KPRAEZIDRUCKREGLERSELU>

Ersatzteile:

- K-HALTERBAUSATZ STANDARD - Halterbausatz »standard«
- K-KM MS - Gegenmuttern - Messing
- K-SCHALLDAEPFER VYON - Vyon-Schalldämpfer
- K-FILTERELEMENT - Filterelement
- K-XV AGM 2 - Doppelgewindenippel, Außengewinde zylindrisch

K-PRAEZI DRUCKREGL MEM SELU**Präzisionsdruckregler (Membrandruckregler mit Sekundärentlüftung)**

Membrandruckregler mit Sekundärentlüftung zur Erreichung eines äußerst präzisen Arbeitsdrucks.

Eingangsdruck:	max. 16 bar
Medientemperatur:	max. 60 °C
Umgebungstemperatur:	max. 60 °C
Medien:	feinstgefilterte, ungeölte Druckluft (0,01 µm)
Anschluss Manometer:	G 1/8
Dichtmaterial:	NBR
Gehäuse:	Zink-Druckguss
Eigenluftverbrauch:	2,2 - 4,5 l/min, abhängig vom Eingangsdruck und Regelbereich

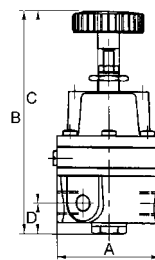

Hinweis: Die angegebenen Durchflussmengen beruhen auf folgenden Parametern: 450 l/min: P1: 5 bar, P2: 2 bar, $\Delta p \leq 0,1$ bar 570 l/min: P1: 7 bar, P2: 4 bar, $\Delta p \leq 0,1$ bar Achtung! Verschleißteilesatz nicht lieferbar! Druckregler darf nur im Werk geöffnet werden! 850 l/min: P1: 10 bar, P2: 7 bar, $\Delta p \leq 0,1$ bar. Weitere Angaben auf Anfrage.

Bezeichnung	Gewinde	Regelbereich	Durchfluss L/min	A mm	B mm	C mm	D mm
K-07 25 09 43	G 1/4	0,05 - 2 bar	450	58,0	124,0 mm	107,0	17,0



K-PRAEZI DRUCKREGL MEM SELU

(Fortsetzung)

Präzisionsdruckregler (Membrandruckregler mit Sekundärentlüftung)

Bezeichnung	Gewinde	Regelbereich	Durchfluss L/min	A mm	B	C mm	D mm
K-07 25 09 44	G 1/4	0,05 - 4 bar	570	58,0	124,0 mm	107,0	17,0
K-07 25 09 45	G 1/4	0,05 - 7 bar	850	58,0	124,0 mm	107,0	17,0

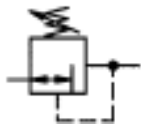

Web: <http://cat.hansa-flex.com/de/KPRAEZIDRUCKREGLMEMSELU>

Ersatzteile:

- K-HALTERBAUSATZ - Halterbausatz
- K-FILTERELEMENT - Filterelement
- K-MANO NIPPEL - Manometer-Anschlussnippel
- K-XV AGM 2 - Doppelgewindenippel, Außengewinde zylindrisch

K-PRAEZIONS STEUERREGLER

Präzisions-Steuerluftregler (Feedback-Regler)

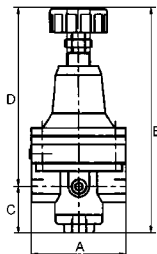

Membrandruckregler für Feedback-Systeme, speziell konzipiert für die Verwendung in einem pneumatisch gesteuerten, geschlossenen Regelkreis in Verbindung mit einem pneumatisch ferngesteuerten Druckregler, z.B. unsere Artikel K-07250505 – K-07250510.

- Eingangsdruck:** max. 16 bar
- Medientemperatur:** max. 80 °C
- Umgebungstemperatur:** max. 80 °C
- Anschluss Manometer:** zeigt den Feed-Back-Druck an
- Dichtmaterial:** FKM
- Gehäuse:** Zink-Druckguss
- Membrane:** FKM
- Eigenluftverbrauch:** 3 - 6 l/min

Hinweis: Weitere Angaben auf Anfrage.

Bezeichnung	Schaltbild	Gewinde	Regelbereich	A mm	B	C mm	D mm
K-07 25 05 11		G 1/4	0,2 - 7 bar	82,0	142,8 mm	19,4	123,4

Einsatzbeispiel Variante 1 mit Pilotregler

Application example 1 with pilot pressure regulator

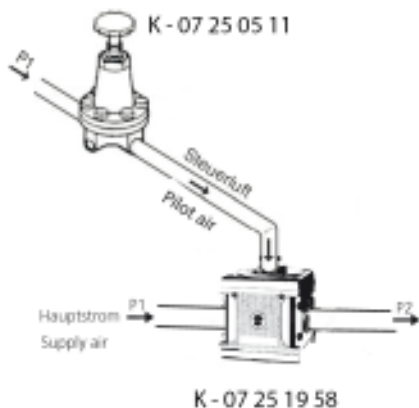

Einsatzbeispiel Variante 2 mit Pilotregler mit Feedback-Signal

Application example 2 with pilot pressure regulator with feedback-signal

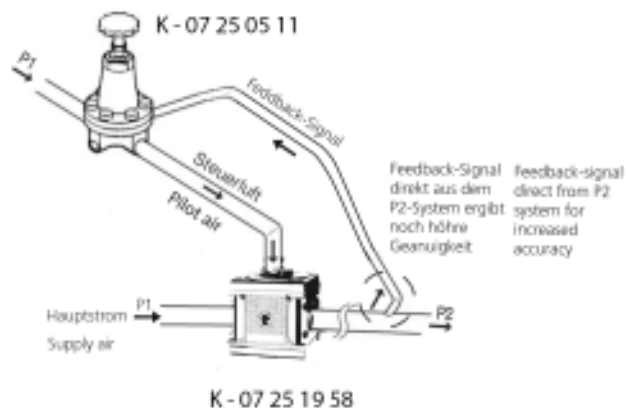

Web: <http://cat.hansa-flex.com/de/KPRAEZIONSSTEUERREGLER>

Zubehör:

- K-HALTERBAUSATZ STANDARD - Halterbausatz »standard«

K-DRG PNEU FERNGESTEUERT

Druckregler pneumatisch ferngesteuert

Pneumatisch ferngesteuerter Membrandruckregler mit Sekundärentlüftung. Funktion wird gewährleistet durch den Einsatz in Verbindung mit einem Pilotregler. Als Pilotregler empfehlen wir Präzisions- oder Standarddruckregler mit Anschluss G 1/4. Zum Aufbau eines geschlossenen Regelkreises gemäß unten stehender Skizze verwenden Sie bitte unsere Präzisions-Steuertluftregler (Feedback-Regler), Artikel K-07250511

- Eingangsdruck:** max. 25 bar
- Ausgangsdruck:** entspricht dem Pilotregler
- Medientemperatur:** max. 80 °C
- Anschluss für pneumatische Fernsteuerung:** G 1/4
- Betriebstemperatur:** max. 80 °C
- Dichtmaterial:** NBR
- Gehäuse:** Zink-Druckguss (G1/2). Aluminium (G3/4 bis G2)
- Durchflusswertmessung:** bei P1 = 8 bar, P2 = 6 bar und Druckabfall Δp = 1 bar

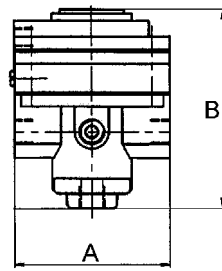

Hinweis: Weitere Angaben auf Anfrage.

Bezeichnung	Schaltbild	Gewinde	Durchfluss L/min	A mm	B mm
K-07 25 05 05		G 1/2	5200	82,0	68,0 mm
K-07 25 05 06		G 3/4	14000	117,0	108,0 mm
K-07 25 05 07		G 1	14000	117,0	108,0 mm
K-07 25 05 08		G 1 1/4	35000	125,0	122,0 mm
K-07 25 05 09		G 1 1/2	35000	125,0	122,0 mm
K-07 25 05 10		G 2	50000	160,0	197,0 mm

Einsatzbeispiel Variante 1 mit Pilotregler Application example 1 with pilot pressure regulator

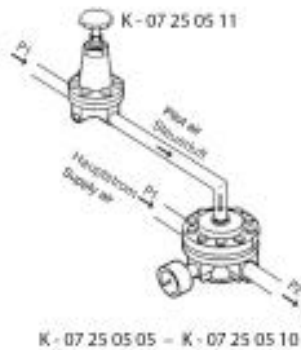

Einsatzbeispiel Variante 2 mit Pilotregler mit Feedback-Signal Application example 2 with pilot pressure regulator with feedback-signal

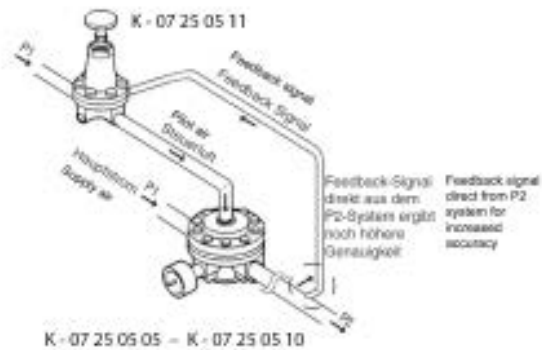

Web: <http://cat.hansa-flex.com/de/KDRGPNEUFERNGESTEUERT>

Zubehör:
K-HALTERBAUSATZ STANDARD - Halterbausatz »standard«

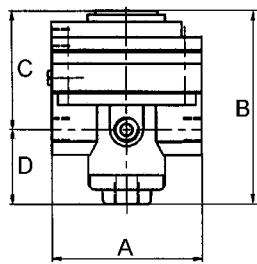
K-PRAEZI DRUCKREGL PNEU FERN**Präzisionsdruckregler (pneumatisch ferngesteuert über externes Pilotregelventil)**

Mit hohem Durchfluss und großer Sekundärentlüftung. Pneumatisch gesteuerter Membrandruckregler mit großer Sekundärentlüftung zur Erreichung eines äußerst präzisen Arbeitsdrucks auch bei großen Durchflussmengen. Als Pilotregler empfehlen wir unsere Serie »multifix«.

Eingangsdruck:	max. 16 bar
Medientemperatur:	max. 60 °C
Umgebungstemperatur:	max. 60 °C
Medien:	feinstgefilterte, ungeölte Druckluft (0,01 µm)
Anschluss Manometer:	G 1/4
Durchfluss:	3000 l/min
Entlüftungsanschluss:	G 3/8 (für Schalldämpfermontage)
Steuerdruck:	max. 10 bar
Steuerluftanschluss:	G 1/8
Dichtmaterial:	NBR
Gehäuse:	Zink-Druckguss, schwarz lackiert
Eingeluftverbrauch:	6 l/min bei Pe 16 bar

Hinweis: Achtung! Verschleißteilsatz nicht lieferbar! Diese Druckregler dürfen nur im Werk geöffnet werden! Die angegebenen Durchflussmengen beruhen auf folgenden Parametern: 3000 l/min; P1: 5 bar, P2: 3 bar, $\Delta p \leq 0,1$ bar. Weitere Angaben auf Anfrage.

Bezeichnung	Gewinde	Regelbereich	A mm	B	C mm	D mm
K-07 25 09 35	G 1/2	0,05 - 7 bar (max. 10 bar)	82,0	108,0 mm	64,5	43,5

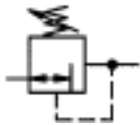

Web: <http://cat.hansa-flex.com/de/KPRAEZIDRUCKREGLPNEUFERN>

Ersatzteile:

- K-HALTERBAUSATZ STANDARD - Halterbausatz »standard«
- K-KM MS - Gegenmuttern - Messing
- K-SCHALLDAEPFER VYON - Vyon-Schalldämpfer
- K-FILTERELEMENT - Filterelement
- K-XV AGM 2 - Doppelgewindenippel, Außengewinde zylindrisch

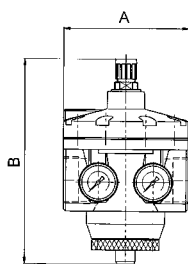
K-HOCHLEIST DRUCKREGLER**Hochleistungsdruckregler**

Vordruckunabhängiger, intern pilotgesteuerter Membrandruckregler mit Sekundärentlüftung für sehr große Durchflussmengen. Getrennte Anzeige von Eingangs- und Arbeitsdruck durch 2 Manometer. Druckeinstellung des Handrads arretiert werden. Wir empfehlen diesen Regler nur in Verbindung mit unserem Filter K-07250607 und K-07250609 zu verwenden.

Eingangsdruck:	max. 25 bar
Medientemperatur:	max. 60 °C
Umgebungstemperatur:	max. 60 °C
Durchfluss:	50000 l/min
Dichtmaterial:	NBR
Gehäuse:	Aluminium, silber lackiert
Durchflusswertmessung:	bei P1 = 8 bar, P2 = 6 bar und Druckabfall $\Delta p = 1$ bar

Hinweis: Weitere Angaben auf Anfrage.

Bezeichnung	Gewinde	Regelbereich	A mm	B	DN
K-07 25 08 03	G 1 1/2	0,1 - 3 bar	188,0	261,0 mm	50
K-07 25 08 04	G 1 1/2	0,2 - 6 bar	188,0	261,0 mm	50
K-07 25 08 05	G 1 1/2	0,5 - 10 bar	188,0	261,0 mm	50
K-07 25 08 06	G 1 1/2	0,5 - 16 bar	188,0	261,0 mm	50
K-07 25 08 07	G 2	0,1 - 3 bar	160,0	261,0 mm	50
K-07 25 08 08	G 2	0,2 - 6 bar	160,0	261,0 mm	50



(Fortsetzung)

K-HOCHLEIST DRUCKREGLER

Hochleistungsdruckregler

Bezeichnung	Gewinde	Regelbereich	A mm	B	DN
K-07 25 08 09	G 2	0,5 - 10 bar	160,0	261,0 mm	50
K-07 25 08 10	G 2	0,5 - 16 bar	160,0	261,0 mm	50

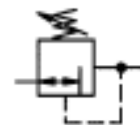

Web: <http://cat.hansa-flex.com/de/KHOCHLEISTDRUCKREGLER>

Ersatzteile:

K-VERSCHLEI-SATZ - Verschleißteilsatz

K-LOESBARE DOPPELNIPPEL MS - Doppelnippel

K-LEITUNGSDRUCKREGLER 200 BAR

Leitungsdruckregler 200 bar

Leitungsdruckregler für Eingangsdruck für Druckluft, Stickstoff und andere neutrale, verdichtete Gase.

Betriebsdruck: max. 200 bar

Betriebstemperatur: -10 °C bis +90 °C

Einstellung: Handrad (50 bar), Knebel (100 und 150 bar)

Dichtmaterial: NBR

Werkstoff: Messing

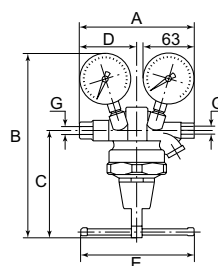

Hinweis: Weitere Angaben auf Anfrage.

Bezeichnung	Gewinde	Regelbereich	Durchfluss L/min	A mm	B	C mm	D mm	E mm
K-07 25 08 27	G 1/4 innen	1 - 50 bar	2500	162,0	188,5 mm	100,0	76,0	50,0
K-07 25 08 28	G 1/4 innen	1 - 100 bar	2700	162,0	213,5 mm	125,0	76,0	130,0
K-07 25 08 29	G 1/4 innen	1 - 150 bar	2900	162,0	213,5 mm	125,0	76,0	130,0

Web: <http://cat.hansa-flex.com/de/KLEITUNGSDRUCKREGLER200BAR>

K-FLASCHENDRUCKR 200 N GASE

Flaschendruckregler, Flaschendruck 200 bar, für nicht brennbare Gase

Einstufige Bauart nach DIN EN ISO 2503, mit Absperrventil und Sicherheitsventil sowie je einem Manometer für Flascheninhalt und Arbeitsdruck.

Inhaltsmanometer: 0 - 200/315 bar (Flaschendruck bis max. 200 bar), 0 - 300/400 bar (Flaschendruck bis max. 300 bar), 0 - 18/40 bar bei Acetylen

Werkstoff: Pressmessing

Flaschenanschluss: Mutter 3/4



Hinweis: Weitere Angaben auf Anfrage.

Bezeichnung	Gasart	Betriebsdruck
K-07 25 07 11	Sauerstoff	0 - 10,0 bar
K-07 25 07 12	Sauerstoff	0 - 20,0 bar
K-07 25 07 14	Druckluft	0 - 10,0 bar
K-07 25 07 15	Druckluft	0 - 20,0 bar
K-07 25 07 16	Stickstoff	0 - 10,0 bar
K-07 25 07 17	Stickstoff	0 - 20,0 bar
K-07 25 07 18	Kohlendioxid	0 - 10,0 bar



K-FLASCHENDRUCKR 200 N GASE

(Fortsetzung)

Flaschendruckregler, Flaschendruck 200 bar, für nicht brennbare Gase

Bezeichnung	Gasart	Betriebsdruck
K-07 25 07 19	Kohlendioxid	0 - 20,0 bar
K-07 25 07 20	Argon/Helium	0 - 10,0 bar

Web: <http://cat.hansa-flex.com/de/KFLASCHENDRUCKR200NGASE>

Ersatzteile:

K-MANO SCHWEISSTECHNIK - Schweißtechnik-Manometer
K-MANO SCHW - Manometer in Schweißtechnikausführung
K-SCHUTZKAPPE MANOMETER - Schutzkappen

K-FLASCHENDRUCKR 200 GASE

Flaschendruckregler, Flaschendruck 200 bar, für brennbare Gase



Einstufige Bauart nach DIN EN ISO 2503, mit Absperrventil und Sicherheitsventil sowie je einem Manometer für Flascheninhalt und Arbeitsdruck.

Inhaltsmanometer: 0 - 200/315 bar (Flaschendruck bis max. 200 bar), 0 - 300/400 bar (Flaschendruck bis max. 300 bar), 0 - 18/40 bar bei Acetylen

Werkstoff: Pressmessing

Flaschenanschluss: Bügel

Hinweis: Weitere Angaben auf Anfrage.

Bezeichnung	Gasart	Betriebsdruck
K-07 25 07 13	Acetylen	0 - 1,5 bar
K-07 25 07 21	Wasserstoff, Methan, Leuchtgas, Erdgas	0 - 10,0 bar

Web: <http://cat.hansa-flex.com/de/KFLASCHENDRUCKR200GASE>

Ersatzteile:

K-MANO SCHWEISSTECHNIK - Schweißtechnik-Manometer
K-MANO SCHW - Manometer in Schweißtechnikausführung
K-SCHUTZKAPPE MANOMETER - Schutzkappen

K-FLASCHENDRUCKR 200 N GASE FL

Flaschendruckregler, Flaschendruck 200 bar, für nicht brennbare Gase



Einstufige Bauart nach DIN EN ISO 2503, mit Absperrventil und Sicherheitsventil sowie je einem Manometer für Flascheninhalt und Arbeitsdruck.

Inhaltsmanometer: 0 - 200/315 bar (Flaschendruck bis max. 200 bar), 0 - 300/400 bar (Flaschendruck bis max. 300 bar), 0 - 18/40 bar bei Acetylen

Mengenmesser: 0 - 20 l/min

Werkstoff: Pressmessing

Flaschenanschluss: W 21,8 x 1/14 i

Hinweis: Weitere Angaben auf Anfrage.

Bezeichnung	Gasart
K-07 25 19 29	Argon

Web: <http://cat.hansa-flex.com/de/KFLASCHENDRUCKR200NGASEFL>

K-FLASCHENDRUCKR 200 GASE FL**Flaschendruckregler, Flaschendruck 200 bar, für brennbare Gase, mit Flowmeter**

Einstufige Bauart nach DIN EN ISO 2503, mit Absperrventil und Sicherheitsventil sowie je einem Manometer für Flascheninhalt und Arbeitsdruck.

Inhaltsmanometer: 0 - 200/315 bar (Flaschendruck bis max. 200 bar), 0 - 300/400 bar (Flaschendruck bis max. 300 bar), 0 - 18/40 bar bei Acetylen

Mengenmesser: 0 - 30 l/min

Werkstoff: Pressmessing

Flaschenanschluss: W 21,8 x 1/14 LHi



Hinweis: Weitere Angaben auf Anfrage.

Bezeichnung	Gasart
K- 07 25 19 30	Formiergas

Web: <http://cat.hansa-flex.com/de/KFLASCHENDRUCKR200GASEFL>

K-FLASCHENDRUCKR 300 N GASE**Flaschendruckregler, Flaschendruck 300 bar, für nicht brennbare Gase**

Einstufige Bauart nach DIN EN ISO 2503, mit Absperrventil und Sicherheitsventil sowie je einem Manometer für Flascheninhalt und Arbeitsdruck.

Inhaltsmanometer: 0 - 200/315 bar (Flaschendruck bis max. 200 bar), 0 - 300/400 bar (Flaschendruck bis max. 300 bar), 0 - 18/40 bar bei Acetylen

Werkstoff: Pressmessing

Flaschenanschluss: W 30 x 2



Hinweis: Weitere Angaben auf Anfrage.

Bezeichnung	Gasart	Betriebsdruck
K- 07 25 07 22	Sauerstoff	0 - 10,0 bar
K- 07 25 07 23	Druckluft	0 - 10,0 bar
K- 07 25 07 24	Stickstoff	0 - 10,0 bar
K- 07 25 07 25	Stickstoff	0 - 20,0 bar

Web: <http://cat.hansa-flex.com/de/KFLASCHENDRUCKR300NGASE>

Ersatzteile:

K-MANO SCHWEISSTECHNIK - Schweißtechnik-Manometer

K-MANO SCHW - Manometer in Schweißtechnikausführung

K-SCHUTZKAPPE MANOMETER - Schutzkappen

K-FLASCHENDRUCKR 300 GASE

Flaschendruckregler, Flaschendruck 300 bar, für brennbare Gase



Einstufige Bauart nach DIN EN ISO 2503, mit Absperrventil und Sicherheitsventil sowie je einem Manometer für Flascheninhalt und Arbeitsdruck.

Inhaltsmanometer: 0 - 200/315 bar (Flaschendruck bis max. 200 bar), 0 - 300/400 bar (Flaschendruck bis max. 300 bar), 0 - 18/40 bar bei Acetylen

Werkstoff: Pressmessing

Flaschenanschluss: W 30 x 2 links

Hinweis: Weitere Angaben auf Anfrage.

Bezeichnung	Gasart	Betriebsdruck
K-07 25 07 27	Brenngas	0 - 1,5 bar
K-07 25 07 26	Brenngas	0 - 10,0 bar

Web: <http://cat.hansa-flex.com/de/KFLASCHENDRUCKR300GASE>

Ersatzteile:

K-MANO SCHWEISSTECHNIK - Schweißtechnik-Manometer

K-MANO SCHW - Manometer in Schweißtechnikausführung

K-SCHUTZKAPPE MANOMETER - Schutzkappen

K-DRG DRV 200 STANDARD

Druckregler DRV 200, Standardausführung

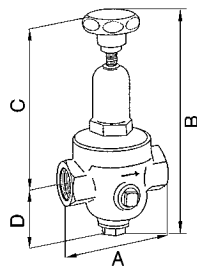

Membrandruckregler ohne Sekundärentlüftung mit nicht entlastetem Einstellventil. Hohe Einstellgenauigkeit und gutes Ansprechverhalten aufgrund geringer Reibung der wenigen beweglichen Teile.

Speziell für Druckluft, Stickstoff, sonstige neutrale, nicht brennbare Gase geeignet, bei Flüssigkeiten nur für kleinere Durchflussleistungen einsetzbar.

Eingangsdruck: max. 25 bar (Serie 200 und 300), max. 40 bar (Serie 400)

Temp. Bereich: max. 75 °C

Reduktionsverhältnis: max. 10:1 bei Serie 200, max. 20:1 bei Serie 300, max. 6:1 bei Serie 400

Dichtmaterial: NBR

Federhaube: bis DN 25 Pressmessing, ab DN 32 Grauguss

Gehäuse: Rotguss 2.1096.01

Hinweis: Weitere Angaben auf Anfrage.

Bestellhinweise: Andere Ausführungen auf Anfrage

Bezeichnung	Gewinde	Regelbereich	Durchfluss kvs-Wert m ³ /h	A mm	B mm	C mm	D mm
K-07 25 04 86	G 1/4	1,5 - 8 bar	0,5	70,0	167,0 mm	120,0	47,0
K-07 25 04 87	G 3/8	1,5 - 8 bar	0,6	70,0	168,0 mm	121,0	47,0
K-07 25 04 88	G 1/2	1,5 - 8 bar	1,2	85,0	188,5 mm	142,0	46,5
K-07 25 04 90	G 1	1,5 - 8 bar	1,6	95,0	242,0 mm	186,0	56,0
K-07 25 04 89	G 3/4	1,5 - 8 bar	1,3	85,0	189,5 mm	143,0	46,5
K-07 25 04 91	G 1 1/4	1,5 - 8 bar	4,2	104,0	323,0 mm	262,0	61,0
K-07 25 04 92	G 1 1/2	1,5 - 8 bar	4,5	108,0	323,0 mm	262,0	61,0
K-07 25 04 93	G 2	1,5 - 8 bar	7,2	146,5	376,0 mm	306,0	70,0



Web: <http://cat.hansa-flex.com/de/KDRGDRV200STANDARD>

Ersatzteile:

K-VERSCHLEI-SATZ - Verschleißteilesatz

K-DBV MANO 1/4"

Druckbegrenzungsventile Größe 1/4"

Manuell einstellbares Überströmventil. Zur Absicherung von pneumatischen Anlagen, um Schäden durch Überdruck zu vermeiden.

Bauart: federbelastetes Membran-Rückschlagventil, mit einstellbarem Öffnungsdruck

Medientemperatur: max. 60 °C

Umgebungstemperatur: max. 60 °C

Dichtmaterial: NBR

Federhaube: POM/Messing

Gehäuse: Zink-Druckguss, silber lackiert

Membrane: NBR

Hinweis: Weitere Angaben auf Anfrage.

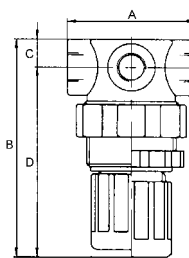

Bezeichnung	Gewinde	Regelbereich	A mm	B mm	C mm	D mm
K-07 25 01 93	G 1/4	0,1 - 2,0 bar	43,0	70,0 mm	10,0	60,0
K-07 25 01 94	G 1/4	0,1 - 3,0 bar	43,0	70,0 mm	10,0	60,0
K-07 25 01 95	G 1/4	0,15 - 7,0 bar	43,0	70,0 mm	10,0	60,0
K-07 25 01 96	G 1/4	0,5 - 10,0 bar	43,0	70,0 mm	10,0	60,0

Web: <http://cat.hansa-flex.com/de/KDBVMANO14>

Ersatzteile:

K-HALTERBAUSATZ - Halterbausatz

K-SCHALTAFELMUTTER - Schalttafelmutter

K-VERSCHLEI-SATZ - Verschleißsteilesatz

K-SCHALLDAE SINTERBR AG 569 - Schalldämpfer aus Sinterbronze, flache Ausführung, mit Außengewinde, Serie 569

K-GERAETESTECKER - Gerätestecker

K-DBV MANO 1/2"

Druckbegrenzungsventile Größe 1/2"

Manuell einstellbares Überströmventil. Zur Absicherung von pneumatischen Anlagen, um Schäden durch Überdruck zu vermeiden.

Bauart: federbelastetes Membran-Rückschlagventil, mit einstellbarem Öffnungsdruck

Medientemperatur: max. 60 °C

Umgebungstemperatur: max. 60 °C

Dichtmaterial: NBR

Federhaube: POM/Messing

Gehäuse: Zink-Druckguss, silber lackiert

Membrane: NBR

Hinweis: Weitere Angaben auf Anfrage.

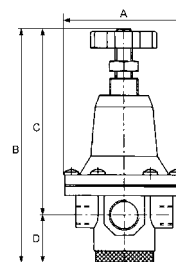

Bezeichnung	Gewinde	Regelbereich	A mm	B mm	C mm	D mm
K-07 25 01 97	G 1/2	0,5 - 3,0 bar	82,0	162,0 mm	129,0	33,0
K-07 25 01 98	G 1/2	0,5 - 5,5 bar	82,0	162,0 mm	129,0	33,0
K-07 25 01 99	G 1/2	0,5 - 10,0 bar	82,0	162,0 mm	129,0	33,0

Web: <http://cat.hansa-flex.com/de/KDBVMANO12>

Ersatzteile:

K-HALTERBAUSATZ STANDARD - Halterbausatz »standard«

K-GERAETESTECKER - Gerätestecker

K-SCHALLDAE SINTERBR AG 569 - Schalldämpfer aus Sinterbronze, flache Ausführung, mit Außengewinde, Serie 569

K-VERSCHLEI-SATZ - Verschleißsteilesatz

K-KM MS - Gegenmuttern - Messing

K-DRG DRV 250 NIEDERDRUCK

Druckregler DRV 250, Niederdruckausführung

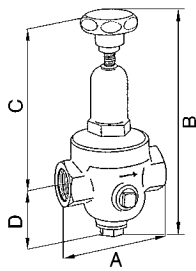

Membrandruckregler ohne Sekundärentlüftung mit nicht entlastetem Einsitzventil. Hohe Einstellgenauigkeit und gutes Ansprechverhalten aufgrund geringer Reibung der wenigen beweglichen Teile.

Speziell für Druckluft, Stickstoff, sonstige neutrale, nicht brennbare Gase geeignet, bei Flüssigkeiten nur für kleinere Durchflussleistungen einsetzbar.

Eingangsdruck: max. 25 bar (Serie 200 und 300), max. 40 bar (Serie 400)

Temp. Bereich: max. 75 °C

Reduktionsverhältnis: max. 10:1 bei Serie 200, max. 20:1 bei Serie 300, max. 6:1 bei Serie 400

Dichtmaterial: NBR

Federhaube: bis DN 25 Pressmessing, ab DN 32 Grauguss

Gehäuse: Rotguss 2.1096.01

Hinweis: Weitere Angaben auf Anfrage.

Bestellhinweise: Andere Ausführungen auf Anfrage

Bezeichnung	Gewinde	Regelbereich	Durchfluss kvs-Wert m ³ /h	A mm	B mm	C mm	D mm
K-07 25 04 94	G 1/4	0,2 - 2 bar	0,5	70,0	185,5 mm	140,0	45,5
K-07 25 04 95	G 3/8	0,2 - 2 bar	0,6	70,0	185,5 mm	140,0	45,5
K-07 25 04 96	G 1/2	0,2 - 2 bar	1,2	85,0	232,5 mm	186,0	46,5



Web: <http://cat.hansa-flex.com/de/KDRGDRV250NIEDERDRUCK>

Ersatzteile:

K-VERSCHLEI-SATZ - Verschleißteilesatz

K-DRG DRV 225 HOCHDRUCK

Druckregler DRV 225, Hochdruckausführung

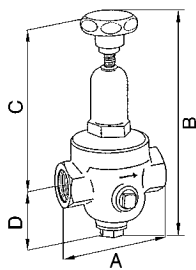

Membrandruckregler ohne Sekundärentlüftung mit nicht entlastetem Einsitzventil. Hohe Einstellgenauigkeit und gutes Ansprechverhalten aufgrund geringer Reibung der wenigen beweglichen Teile.

Speziell für Druckluft, Stickstoff, sonstige neutrale, nicht brennbare Gase geeignet, bei Flüssigkeiten nur für kleinere Durchflussleistungen einsetzbar.

Eingangsdruck: max. 25 bar (Serie 200 und 300), max. 40 bar (Serie 400)

Temp. Bereich: max. 75 °C

Reduktionsverhältnis: max. 10:1 bei Serie 200, max. 20:1 bei Serie 300, max. 6:1 bei Serie 400

Dichtmaterial: NBR

Federhaube: bis DN 25 Pressmessing, ab DN 32 Grauguss

Gehäuse: Rotguss 2.1096.01

Hinweis: Weitere Angaben auf Anfrage.

Bestellhinweise: Andere Ausführungen auf Anfrage

Bezeichnung	Gewinde	Regelbereich	Durchfluss kvs-Wert m ³ /h	A mm	B mm	C mm	D mm
K-07 25 04 97	G 1/4	1,5 - 20 bar	0,5	70,0	188,0 mm	141,0	47,0
K-07 25 04 98	G 3/8	1,5 - 20 bar	0,6	70,0	188,0 mm	141,0	47,0
K-07 25 04 99	G 1/2	1,5 - 20 bar	1,2	85,0	228,5 mm	182,0	46,5
K-07 25 05 00	G 3/4	1,5 - 20 bar	1,3	85,0	228,5 mm	182,0	46,5
K-07 25 05 01	G 1	1,5 - 20 bar	1,6	95,0	257,0 mm	201,0	56,0
K-07 25 05 02	G 1 1/4	1,5 - 20 bar	4,2	104,0	385,0 mm	324,0	61,0



(Fortsetzung)

K-DRG DRV 225 HOCHDRUCK

Druckregler DRV 225, Hochdruckausführung

Bezeichnung	Gewinde	Regelbereich	Durchfluss kvs-Wert m ³ /h	A mm	B	C mm	D mm
K-07 25 05 03	G 1 1/2	1,5 - 20 bar	4,5	108,0	392,0 mm	331,0	61,0
K-07 25 05 04	G 2	1,5 - 20 bar	7,2	146,5	419,0 mm	349,0	70,0



Web: <http://cat.hansa-flex.com/de/KDRGDRV225HOCHDRUCK>

Ersatzteile:

K-VERSCHLEI-SATZ - Verschleißteilesatz

K-MANO SCHWEISSTECHNIK

Schweißtechnik-Manometer

Schweißtechnik-Manometer



Bezeichnung	Beschreibung
K-07 20 11 11	Inhaltsmanometer Sauerstoff, 0 - 400 bar, für Flaschendruck 300 bar
K-07 20 11 14	Inhaltsmanometer neutral, 0 - 400 bar, für Flaschendruck 300 bar
K-07 20 10 65	Arbeitsmanometer Argon, 0 - 30 l/min
K-07 20 11 09	Arbeitsmanometer Sauerstoff, 0 - 20/40 bar

Web: <http://cat.hansa-flex.com/de/KMANOSCHWEISSTECHNIK>

K-DRG MEMBRAN O SEKUNDAERENTL MANO

Membrandruckregler ohne Sekundärentlüftung, inkl. Manometer

Membrandruckregler ohne Sekundärentlüftung, für Wasser, Druckluft und nicht aggressive Gase.

- Eingangsdruck:** max. 25 bar
- Medientemperatur:** max. 50 °C
- Umgebungstemperatur:** max. 50 °C
- Durchfluss:** 3,5 l/min
- Dichtmaterial:** NBR
- Federhaube:** POM
- Gehäuse:** Messing
- Membrane:** NBR
- Durchflusswertmessung:** bei P1 = 7 bar, P2 = 5 bar (Wasser) und Druckabfall $\Delta p \leq 1$ bar

Hinweis: Weitere Angaben auf Anfrage.

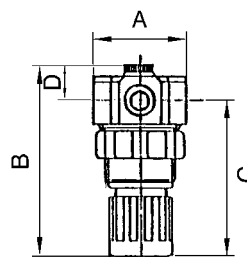

Bezeichnung	Gewinde	Regelbereich	A mm	B	C mm	D mm
K-07 25 04 75	G 1/4	0,1 - 3 bar	40,0	78,0 mm	63,0	15,0



K-DRG MEMBRAN O SEKUNDAERENTL MANO

(Fortsetzung)

Membrandruckregler ohne Sekundärentlüftung, inkl. Manometer

Bezeichnung	Gewinde	Regelbereich	A mm	B	C mm	D mm
K-07 25 04 76	G 1/4	0,2 - 6 bar	40,0	78,0 mm	63,0	15,0
K-07 25 04 77	G 1/4	0,5 - 10 bar	40,0	78,0 mm	63,0	15,0

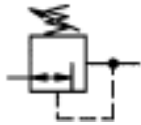

Web: <http://cat.hansa-flex.com/de/KDRGMEMBRANOSEKUNDAERENTLMANO>

Ersatzteile:

- K-HALTERBAUSATZ - Halterbausatz
- K-SCHALTAFELMUTTER - Schalttafelmutter
- K-VERSCHLEI-SATZ - Verschleißsteilesatz

K-DRG MEMBRAN O SEKUNDAERL MANO MS

Membrandruckregler ohne Sekundärentlüftung, inkl. Manometer, speziell für Wasser

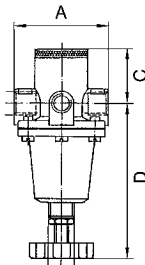

Membrandruckregler aus Messing ohne Sekundärentlüftung, speziell für den Betrieb mit Wasser. Der Regler schützt Wasserinstallationen vor zu hohem Leitungsdruck, vermeidet Druckschwankungen und hilft so den Wasserverbrauch zu senken. Gleichzeitig werden störende Fließgeräusche verringert.

- Eingangsdruck:** max. 40 bar
- Temp. Bereich:** +5 °C bis +90 °C
- Dichtmaterial:** NBR
- Gehäuse:** Messing
- Handrad:** Kunststoff (G1/4, G1/2), Knebschraube (G3/4, G1)
- Membrane:** NBR
- Durchflusswertmessung:** bei P1 = 7 bar, P2 = 6 bar und Δp = 1 bar

Hinweis: Weitere Angaben auf Anfrage.

Bezeichnung	Gewinde	Regelbereich	Durchfluss L/min	A mm	B	C mm	D mm
K-07 25 04 78	G 1/4	0,5 - 6 bar	3	45,0	104,0 mm	23,0	81,0
K-07 25 04 79	G 1/4	0,5 - 10 bar	3	45,0	104,0 mm	23,0	81,0
K-07 25 04 80	G 1/2	0,5 - 6 bar	15	72,0	153,0 mm	30,0	123,0
K-07 25 04 81	G 1/2	0,5 - 10 bar	15	72,0	153,0 mm	30,0	123,0
K-07 25 04 82	G 1	0,5 - 6 bar	24	114,0	216,0 mm	41,0	175,0
K-07 25 04 83	G 1	0,5 - 10 bar	24	114,0	216,0 mm	41,0	175,0
K-07 25 04 84	G 1 1/2	0,5 - 6 bar	56	114,0	233,0 mm	50,0	183,0
K-07 25 04 85	G 1 1/2	0,5 - 10 bar	56	114,0	233,0 mm	50,0	183,0



Web: <http://cat.hansa-flex.com/de/KDRGMEMBRANOSEKUNDAERLMANOMS>

Ersatzteile:

- K-HALTERBAUSATZ - Halterbausatz
- K-MEMBRANE DICHTKEGEL - Membrane und Dichtkegel
- K-RD NIPPEL KURZ 1 - Reduziernippel, kurze Ausführung
- K-XV AGM 2 - Doppelgewindenippel, Außengewinde zylindrisch

8

K-DRG TRINKWASSER**Druckregler für Trinkwasser (ohne DVGW-Zulassung), hoher Hinterdruck max. 12 bar**

Druckregler mit entlastetem Einsitz-Kolbenventil bzw. Einsitz-Membranventil und eingebautem Schmutzfänger. Speziell konzipiert für den Einsatz mit Wasser. Das Gerät ist aber auch einsetzbar für alle anderen Anwendungen mit neutralen, nichtklebenden Flüssigkeiten sowie für Luft und neutrale, nicht brennbare Gase.

Eingangsdruck: max. 16 bar (Niederdruckausführung), max. 25 bar (Hochdruckausführung)

Vordruck: min. 1,2 bar (Niederdruckausführung), min. 2,5 bar (Hochdruckausführung)

min. Druckgefälle: 1 bar

Betriebstemperatur: max. 75 °C

Dichtungen: NBR-SBR

Federhaube: Kunststoff PA 6 (bis DN 32, Niederdruckausführung), Pressmessing (bis DN 32, Hochdruckausführung), Grauguss (ab DN 40)

Gehäuse: Rotguss (Rg5)

Innenteile: Kunststoff, Messing, nichtrostender Stahl

Hinweis: Weitere Angaben auf Anfrage.

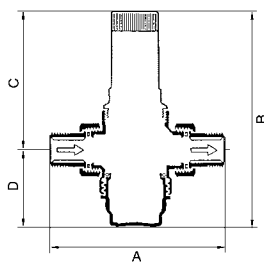

Bezeichnung	Gewinde	DN	Regelbereich	Durchfluss kvs-Wert m ³ /h	A mm	B mm	C mm	D mm
K- 07 25 04 45	R 1/2	15	1,5 - 12 bar	2,9	137,0	177,0 mm	150,0	27,0
K- 07 25 04 46	R 3/4	20	1,5 - 12 bar	3,9	141,0	177,0 mm	150,0	27,0
K- 07 25 04 47	R 1	25	1,5 - 12 bar	5,4	160,0	178,5 mm	150,0	28,5
K- 07 25 04 48	R 1 1/4	32	1,5 - 12 bar	6,1	177,2	234,0 mm	187,0	47,0
K- 07 25 04 49	R 1 1/2	40	1,5 - 12 bar	12,0	210,0	379,0 mm	320,0	59,0
K- 07 25 04 50	R 2	50	1,5 - 12 bar	13,0	210,0	381,0 mm	320,0	61,0

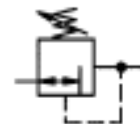

Web: <http://cat.hansa-flex.com/de/KDRGTRINKWASSER>

Zubehör:

K-KARTUSCHEN - Kartuschen

K-DRG WASSER NIEDRIGER HINTERDRUCK**Druckregler für Wasser, niedriger Hinterdruck max. 2 bar**

Druckregler mit entlastetem Einsitz-Kolbenventil bzw. Einsitz-Membranventil und eingebautem Schmutzfänger. Speziell konzipiert für den Einsatz mit Wasser. Das Gerät ist aber auch einsetzbar für alle anderen Anwendungen mit neutralen, nichtklebenden Flüssigkeiten sowie für Luft und neutrale, nicht brennbare Gase.

Eingangsdruck: max. 16 bar (Niederdruckausführung), max. 25 bar (Hochdruckausführung)

Vordruck: min. 1,2 bar (Niederdruckausführung), min. 2,5 bar (Hochdruckausführung)

min. Druckgefälle: 1 bar

Betriebstemperatur: max. 75 °C

Dichtungen: NBR-SBR

Federhaube: Kunststoff PA 6 (bis DN 32, Niederdruckausführung), Pressmessing (bis DN 32, Hochdruckausführung), Grauguss (ab DN 40)

Gehäuse: Rotguss (Rg5)

Innenteile: Kunststoff, Messing, nichtrostender Stahl

Hinweis: Weitere Angaben auf Anfrage.

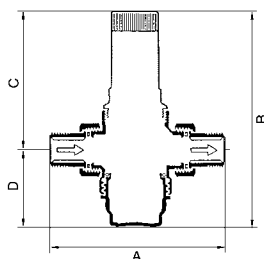

Bezeichnung	Gewinde	DN	Regelbereich	Durchfluss kvs-Wert m ³ /h	A mm	B mm	C mm	D mm
K- 07 25 04 51	R 1/2	15	0,2 - 2 bar	2,9	137,0	154,0 mm	127,0	27,0
K- 07 25 04 52	R 3/4	20	0,2 - 2 bar	3,9	141,0	154,0 mm	127,0	27,0
K- 07 25 04 53	R 1	25	0,2 - 2 bar	5,4	160,6	154,0 mm	126,0	28,5
K- 07 25 04 54	R 1 1/4	32	0,2 - 2 bar	6,1	177,2	156,0 mm	109,0	47,0



K-DRG WASSER NIEDRIGER HINTERDRUCK

(Fortsetzung)

Druckregler für Wasser, niedriger Hinterdruck max. 2 bar

Bezeichnung	Gewinde	DN	Regelbereich	Durchfluss kvs-Wert m3/h	A mm	B	C mm	D mm
K-07 25 04 55	R 1 1/2	40	0,2 - 2 bar	12,0	210,0	359,0 mm	300,0	59,0
K-07 25 04 56	R 2	50	0,2 - 2 bar	13,0	210,0	361,0 mm	300,0	61,0



Web: <http://cat.hansa-flex.com/de/KDRGWASSERNIEDRIGERHINTERDRUCK>

Ersatzteile:

K-DICHTSAETZE DRUCKREGLER - Dichtungssätze für Druckregler für Trinkwasser, DVGW-geprüft nach EN 1567 und für Wasser und Flüssigkeiten

K-DRG TRINKWASSER DVGW N EN 1567

Druckregler für Trinkwasser, DVGW-geprüft nach EN 1567

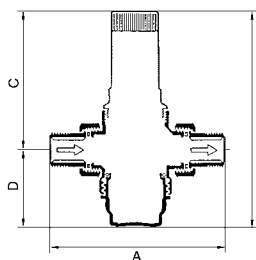

Druckregler mit entlastetem Einsitz-Membranventil und eingebautem Schmutzfänger. Konzipiert für den Einsatz in Hauswasseranlagen. DVGW-geprüft nach EN 1567 für die Anschlussgrößen R 1/2 - R 1 1/4. Die Geräte mit Anschluss R 1 1/2 und R 2 haben keine DVGW-Zulassung. Sie sind auch einsetzbar für alle Anwendungen mit Wasser, neutralen, nichtklebenden Flüssigkeiten sowie für Luft und neutrale, nicht brennbare Gase.

- Eingangsdruck:** max. 16 bar
- Vordruck:** min. 2,5 bar
- min. Druckgefälle:** 1 bar
- Betriebstemperatur:** max. 75 °C
- Dichtungen:** NBR-SBR
- Federhaube:** PA 6 (bis DN 32), Grauguss (ab DN 40)
- Gehäuse:** Rotguss (Rg5)
- Innenteile:** Kunststoff, Messing, nichtrostender Stahl
- Membrane:** NBR
- Weitere Angaben:** DVGW Zertifikat

Hinweis: Weitere Angaben auf Anfrage.

Bezeichnung	Gewinde	DN	Regelbereich	Durchfluss kvs-Wert m3/h	A mm	B	C mm	D mm
K-07 25 04 39	R 1/2	15	1,5 - 6 bar	2,9	137,0	131,0 mm	104,0	27,0
K-07 25 04 40	R 3/4	20	1,5 - 6 bar	3,9	141,0	136,6 mm	109,0	27,6
K-07 25 04 41	R 1	25	1,5 - 6 bar	5,4	161,0	136,3 mm	107,0	29,3
K-07 25 04 42	R 1 1/4	32	1,5 - 6 bar	6,1	177,0	151,5 mm	109,0	42,5
K-07 25 04 43	R 1 1/2	40	1,5 - 6 bar	9,0	210,0	294,0 mm	243,0	51,0
K-07 25 04 44	R 2	50	1,5 - 6 bar	13,0	210,0	294,0 mm	241,0	53,0



Web: <http://cat.hansa-flex.com/de/KDRGTRINKWASSERDVGWEN1567>

Zubehör:

K-KARTUSCHEN - Kartuschen

K-DRG TRINKWASSER DVGW**Druckregler für Trinkwasser, DVGW-geprüft**

Membrandruckregler mit entlastetem Einsitzventil und eingebautem Schmutzfänger. Diese vordruckunabhängigen Druckregler schützen Hauswasseranlagen vor zu hohem Versorgungsdruck. Sie können auch für gewerbliche und industrielle Zwecke unter Berücksichtigung ihrer Spezifikation verwendet werden.

- Eingangsdruck:** max. 25 bar
Medien: Trinkwasser, Stickstoff, Pressluft, nicht aggressive Flüssigkeiten
Betriebstemperatur: max. 40 °C (Klarsichtsiebtaße), max. 70 °C (Messingsiebtaße)
Dichtmaterial: NBR
Federhaube: Kunststoff
Gehäuse: Messing
Siebtaße: Kunststoff bzw. Messing
Weitere Angaben: DVGW Zertifikat (nur für K-07250457 bis K-07250462)

Hinweis: Weitere Angaben auf Anfrage.

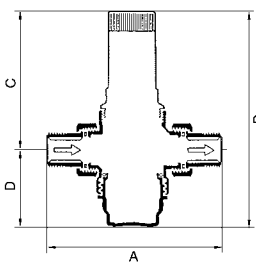

Bezeichnung	Gewinde	Regelbereich	Durchfluss kvs-Wert m ³ /h	A mm	B mm	C mm	D mm
K-07 25 04 57	R 1/2	1,5 - 6 bar	2,4	140,0	147,0 mm	89,0	58,0
K-07 25 04 58	R 3/4	1,5 - 6 bar	3,1	160,0	147,0 mm	89,0	58,0
K-07 25 04 59	R 1	1,5 - 6 bar	7,6	180,0	175,0 mm	111,0	64,0
K-07 25 04 60	R 1 1/4	1,5 - 6 bar	9,1	200,0	175,0 mm	111,0	64,0
K-07 25 04 61	R 1 1/2	1,5 - 6 bar	12,6	225,0	299,0 mm	173,0	126,0
K-07 25 04 62	R 2	1,5 - 6 bar	12,0	255,0	299,0 mm	173,0	126,0
K-07 25 04 63	R 1/2	1,5 - 12 bar	2,4	140,0	152,0 mm	96,0	56,0
K-07 25 04 64	R 3/4	1,5 - 12 bar	3,1	160,0	152,0 mm	96,0	56,0
K-07 25 04 65	R 1	1,5 - 12 bar	7,6	180,0	217,0 mm	140,0	77,0
K-07 25 04 66	R 1 1/4	1,5 - 12 bar	9,1	200,0	217,0 mm	140,0	77,0
K-07 25 04 67	R 1 1/2	1,5 - 12 bar	12,6	225,0	285,0 mm	172,0	113,0
K-07 25 04 68	R 2	1,5 - 12 bar	12,0	255,0	285,0 mm	172,0	113,0
K-07 25 04 69	R 1/2	0,5 - 2 bar	2,4	140,0	204,0 mm	148,0	56,0
K-07 25 04 70	R 3/4	0,5 - 2 bar	3,1	160,0	204,0 mm	148,0	56,0
K-07 25 04 71	R 1	0,5 - 2 bar	7,6	180,0	262,0 mm	185,0	77,0

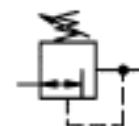

Web: <http://cat.hansa-flex.com/de/KDRGTRINKWASSERDVGW>

Ersatzteile:

K-VENTILAUSTAUCHSATZ - Ventilaustauschsatz

K-ERSATZSIEBE - Ersatzsieb

K-DOPPELRINGSCHLUESSEL - Doppelringschlüssel

K-VERSCHLEI-SATZ DRCKREGLER - Verschleißteileset für Druckregler, Trinkwasser (VST06..)

K-DRG SAXONIA M MANO

Druckregler »Saxonia«

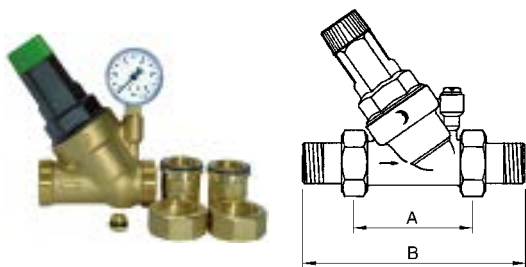

Membrandruckregler mit entlastetem Einsitzventil und eingebautem Schmutzfänger. Diese vordruckunabhängigen Druckregler schützen Hauswasseranlagen vor zu hohem Versorgungsdruck. Sie können auch für gewerbliche und industrielle Zwecke im Rahmen ihrer Spezifikation verwendet werden.

Eingangsdruck: max. 16 bar
Medien: Trinkwasser
Betriebstemperatur: max. 30 °C
Dichtmaterial: NBR
Federhaube: Kunststoff
Gehäuse: Messing
Siebtasse: Kunststoff, mit Einstellskala für Hinterdruck
Weitere Angaben: DVGW Zertifikat

Hinweis: Weitere Angaben auf Anfrage.

Bezeichnung	Gewinde	DN	Regelbereich	Durchfluss kvs-Wert m ³ /h	A mm	B
K-07 25 04 72	R 3/4	20	1,5 - 6 bar	3,4	90,0	158,0 mm
K-07 25 04 73	R 1	25	1,5 - 6 bar	5,3	100,0	184,0 mm
K-07 25 04 74	R 1 1/4	32	1,5 - 6 bar	8,6	130,0	228,0 mm



Web: <http://cat.hansa-flex.com/de/KDRGSAXONIAMMANO>

Ersatzteile:

- K-VENTILAUUSTAUSCHSATZ - Ventilaustauschsatz
- K-ERSATZSIEBE - Ersatzsieb
- K-RMM U STAHL - Standardmanometer (Stahl / Anchl. radial unten)

K-FI RUECKSPUELFILTER

Rückspülfilter

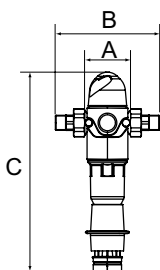

Zur Filtration von Trink- und Brauchwasser sowie von Brunnen-, Prozess- und Kühlwasser für Durchlaufkühlungen. Schützt die Wasserleitungen und die daran anschließenden wasserführenden Systemteile vor Funktionsstörungen und vor Korrosionsschäden.

Manuelle Reinigung der Filterkerze durch Rückspülen (Ausspülen der Schmutzpartikel) in regelmäßigen Abständen. Integriertes Rückspülelement mit Saugelementen, Rückspülhebel, Drehgriff für Rückspülelement, Schlauchanschluss für Spülwasser.

Eingangsdruck: max. 16 bar
Umgebungstemperatur: +5 °C bis +40 °C
Temperatur Wasser: +5 °C bis +30 °C
Porenweite im Filterelement: 90 µm (unteres Filterelement), 110 µm (oberes Filterelement)
Gehäuse: Messing
Siebtasse: schlagfester Kunststoff
Durchflussleistung: bei Δp = 0,2 bar
Weitere Angaben: DVGW Zertifikat

Hinweis: Weitere Angaben auf Anfrage.

Bezeichnung	Gewinde	DN	Durchfluss kvs-Wert m ³ /h	A mm	B	C mm
K-07 25 10 08	R 3/4	20	3,0	80,0	184,0 mm	352,5
K-07 25 10 09	R 1	25	3,5	80,0	184,0 mm	352,5
K-07 25 10 10	R 1 1/4	32	4,0	106,4	228,0 mm	352,5

Web: <http://cat.hansa-flex.com/de/KFIRUECKSPUELFILTER>

Ersatzteile:

- K-FILTEREINSATZ - Filtereinsatz
- K-KUNSTSTOFFBEHAELTER - Kunststoffbehälter

K-FI FEIN BAVARIA

Feinfilter »Bavaria«

Zur Filtration von Trink- und Brauchwasser sowie von Brunnen-, Prozess- und Kühlwasser für Durchlaufkühlungen. Schützt die Wasserleitungen und die daran angeschlossenen wasserführenden Systemteile vor Funktionsstörungen und vor Korrosionsschäden.

Eingangsdruck:	max. 16 bar
Betriebstemperatur:	max. 30 °C
Porenweite im Filterelement:	90 µm
Gehäuse:	Messing
Siebtasse:	schlagfester Spezialkunststoff
Weitere Angaben:	DVGW Zertifikat (K-07250556 und K-07250557 kein Zertifikat)

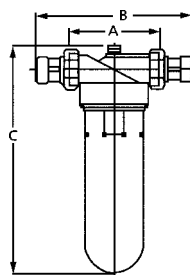

Hinweis: Weitere Angaben auf Anfrage.

Bezeichnung	Gewinde	DN	Durchfluss kvs-Wert m3/h	A mm	B	C mm
K-07 25 05 53	R 3/4	20	4,0	120,0	206,0 mm	300,0
K-07 25 05 54	R 1	25	5,5	120,0	206,0 mm	300,0
K-07 25 05 55	R 1 1/4	32	6,0	120,0	220,0 mm	300,0
K-07 25 05 56	R 1 1/2	40	9,0	140,0	254,0 mm	290,0
K-07 25 05 57	R 2	50	12,0	140,0	274,0 mm	290,0

Web: <http://cat.hansa-flex.com/de/KFIFEINBAVARIA>

Ersatzteile:

K-FILTEREINSATZ - Filtereinsatz

K-KUNSTSTOFFBEHAELTER - Kunststoffbehälter

K-FI RUECKSPUEL M DRUCKREGLER

Rückspülfilter mit Druckregler

Kombinierte Station zur Druckregelung und Filtration von Trink- und Brauchwasser sowie von Brunnen-, Prozess- und Kühlwasser für Durchlaufkühlungen, bestehend aus einem Membrandruckregler mit entlastetem Einsitzventil und einem Rückspülfilter.

Manuelle Reinigung der Filterkerze durch Rückspülen (Ausspülen der Schmutzpartikel) in regelmäßigen Abständen. Integriertes Rückspülelement mit Saugelementen, Rückspülhebel, Drehgriff für Rückspülelement, Schlauchanschluss für Spülwasser.

Eingangsdruck:	max. 16 bar
Umgebungstemperatur:	+5 °C bis +40 °C
Temperatur Wasser:	+5 °C bis +30 °C
Porenweite im Filterelement:	90 µm (unteres Filterelement), 110 µm (oberes Filterelement)
Gehäuse:	Messing
Siebtasse:	schlagfester Kunststoff
Durchflussleistung:	bei $\Delta p = 0,2$ bar
Weitere Angaben:	DVGW Zertifikat

Hinweis: Weitere Angaben auf Anfrage.

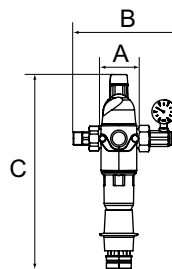

Bezeichnung	Gewinde	DN	Regelbereich	Durchfluss kvs-Wert m3/h	A mm	B	C mm
K-07 25 10 11	R 3/4	20	2 - 6 bar	3,0	79,7	213,0 mm	392,8
K-07 25 10 12	R 1	25	2 - 6 bar	3,5	79,7	213,0 mm	392,8
K-07 25 10 13	R 1 1/4	32	2 - 6 bar	4,0	79,7	213,0 mm	392,8

Web: <http://cat.hansa-flex.com/de/KFIRUECKSPUELMDRUCKREGLER>

Ersatzteile:

K-FILTEREINSATZ - Filtereinsatz

K-KUNSTSTOFFBEHAELTER - Kunststoffbehälter

K-DICHTSAETZE DRUCKREGLER

Dichtungssätze für Druckregler für Trinkwasser, DVGW-geprüft nach EN 1567 und für Wasser und Flüssigkeiten



Bezeichnung	für Medium	Beschreibung
K-07 25 15 68	Wasser und Flüssigkeiten	Dichtungssatz Druckregler K-07250455
K-07 25 15 69	Wasser und Flüssigkeiten	Dichtungssatz Druckregler K-07250456
K-07 25 15 66	Wasser und Flüssigkeiten	Dichtungssatz Druckregler K-07250453
K-07 25 15 67	Wasser und Flüssigkeiten	Dichtungssatz Druckregler K-07250454
K-07 25 15 64	Wasser und Flüssigkeiten	Dichtungssatz Druckregler K-07250451
K-07 25 15 65	Wasser und Flüssigkeiten	Dichtungssatz Druckregler K-07250452
K-07 25 15 62	Wasser und Flüssigkeiten	Dichtungssatz Druckregler K-07250449
K-07 25 15 63	Wasser und Flüssigkeiten	Dichtungssatz Druckregler K-07250450
K-07 25 15 58	Trinkwasser	Dichtungssatz Druckregler K-07250443
K-07 25 15 59	Trinkwasser	Dichtungssatz Druckregler K-07250444

Web: <http://cat.hansa-flex.com/de/KDICHTSAETZEDRUCKREGLER>

K-SIEBTASSE

Siebtasse Klarsicht oder Messing



Ersatzsieb

Bezeichnung	Beschreibung
K-07 25 15 86	Messingsiebtasse K-07250461, K-07250462, K-07250467, K-07250468
K-07 25 15 87	Messingsiebtasse K-07250459 - K-07250460
K-07 25 15 84	Messingsiebtasse K-07250457, K-07250458, K-07250463, K-07250464, K-07250469, K-07250470
K-07 25 15 85	Messingsiebtasse K-07250465, K-07250466, K-07250471
K-07 25 15 82	Klarsichtsiebtasse K-07250461, K-07250462, K-07250467, K-07250468
K-07 25 15 83	Klarsichtsiebtasse K-07250459 - K-07250460
K-07 25 15 80	Klarsichtsiebtasse K-07250457, K-07250458, K-07250463, K-07250464, K-07250469, K-07250470
K-07 25 15 81	Klarsichtsiebtasse K-07250465, K-07250466, K-07250471



Web: <http://cat.hansa-flex.com/de/KSIEBTASSE>

K-VERSCHLEI-SATZ DRCKREGLER

Verschleißteilesatz für Druckregler, Trinkwasser (VST06..)



Bezeichnung	Beschreibung
K- 07 25 16 02	Gewindetülle, Anschlussgröße 2 für Druckregler K-07250462, K-07250468
K- 07 25 16 03	Gewindetülle, Anschlussgröße 3/4 für Druckregler K-07250458, K-07250464, K-07250470
K- 07 25 16 00	Gewindetülle, Anschlussgröße 1 1/4 für Druckregler K-07250460, K-07250448
K- 07 25 16 01	Gewindetülle, Anschlussgröße 1 für Druckregler K-07250459, K-07250447, K-07250453
K- 07 25 15 98	Gewindetülle, Anschlussgröße 1/2 für Druckregler K-07250457, K-07250445, K-07250469
K- 07 25 15 99	Gewindetülle, Anschlussgröße 1 1/2 für Druckregler K-07250461, K-07250467

Web: <http://cat.hansa-flex.com/de/KVERSCHLEISATZDRCKREGLER>

K-KARTUSCHEN

Kartuschen





Bezeichnung	Definition
K- 07 25 15 61	Dichtungssatz
K- 07 25 15 60	Dichtungssatz
K- 07 25 15 57	Kartusche
K- 07 25 15 56	Kartusche
K- 07 25 15 55	Kartusche

Web: <http://cat.hansa-flex.com/de/KKARTUSCHEN>

K-FILTEREINSATZ

Filtereinsatz

Bezeichnung	Schaltbild	Beschreibung
K- 07 25 15 96		Filtereinsatz K-07250556 - K-07250557
K- 07 25 15 94		Filtereinsatz K-07250553 - K-07250555
K- 07 25 15 92		Filtereinsatz K-07251008 - K-07251010, K-07251011 - K-07251013

Web: <http://cat.hansa-flex.com/de/KFILTEREINSATZ>

K-MEMBRANE DICHTKEGEL

Membrane und Dichtkegel

Membrane und Dichtkegel



Bezeichnung	Beschreibung
K-07 25 17 36	Dichtkegel komplett
K-07 25 17 35	Membrane komplett
K-07 25 17 34	Dichtkegel komplett
K-07 25 17 33	Membrane komplett
K-07 25 17 32	Dichtkegel komplett
K-07 25 17 29	Membrane komplett
K-07 25 17 28	Dichtkegel komplett

Web: <http://cat.hansa-flex.com/de/KMEMBRANEDICHTKEGEL>

K-VENTILAUSTAUCHSATZ

Ventilaustauschsatz

Ventilaustauschsatz



Bezeichnung	Beschreibung
K-07 25 15 88	Ventilaustauschsatz K-07250472 und K-07250473
K-07 25 15 90	Ventilaustauschsatz K-07250474
K-07 25 15 74	Ventilaustauschsatz K-07250469 - K-07250470
K-07 25 15 75	Ventilaustauschsatz K-07250471
K-07 25 15 72	Ventilaustauschsatz K-07250461, K-07250462, K-07250467, K-07250468
K-07 25 15 73	Ventilaustauschsatz K-07250459, K-07250442
K-07 25 15 70	Ventilaustauschsatz K-07250457, K-07250458, K-07250463, K-07250464
K-07 25 15 71	Ventilaustauschsatz K-07250465 - K-07250466



Web: <http://cat.hansa-flex.com/de/KVENTILAUSTAUCHSATZ>

8

K-DOPPELRINGSCHLUESSEL

Doppelringschlüssel

Doppelringschlüssel



Bezeichnung	Beschreibung
K- 07 25 05 52	Schlüssel für Druckregler G 1/2 bis 2

Web: <http://cat.hansa-flex.com/de/KDOPPELRINGSCHLUESSEL>

K-ERSATZSIEBE

Ersatzsieb

Ersatzsieb



Bezeichnung	Beschreibung
K- 07 25 15 89	Ersatzsieb K-07250472 und K-07250473
K- 07 25 15 91	Ersatzsieb K-07250474
K- 07 25 15 78	Ersatzsieb K-07250461, K-07250462, K-07250467, K-07250468
K- 07 25 15 79	Ersatzsieb K-07250459, K-07250460
K- 07 25 15 76	Ersatzsieb K-07250457, K-07250458, K-07250463, K-07250464, K-07250469, K-07250470
K- 07 25 15 77	Ersatzsieb K-07250465, K-07250466, K-07250471



Web: <http://cat.hansa-flex.com/de/KERSATZSIEBE>

K-KUNSTSTOFFBEHAELTER

Kunststoffbehälter

Bezeichnung	Schaltbild	Beschreibung
K- 07 25 15 97		Kunststoffbehälter K-07250556 - K-07250557
K- 07 25 15 95		Kunststoffbehälter K-07250553 - K-07250555

K-KUNSTSTOFFBEHAELTER

Kunststoffbehälter

Bezeichnung	Schaltbild	Beschreibung
K-07 25 15 93		Kunststoffbehälter K-07251008 - K-07251010, K-07251011 - K-07251013

Web: <http://cat.hansa-flex.com/de/KKUNSTSTOFFBEHAELTER>

K-INLINE-DRG IG M SEKUNDAERENTLUEFT

Inline-Druckregler, 2 x Innengewinde, mit Sekundärentlüftung

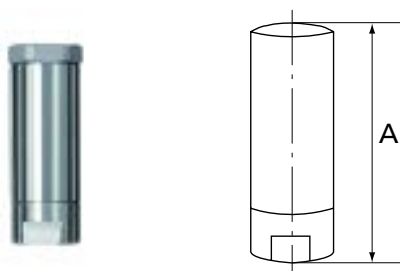

Die meisten pneumatischen Werkzeuge sind mittels einer Schnellverschlusskupplung direkt ans Druckluftnetz angeschlossen und werden meist mit einem höheren Druck als benötigt versorgt. Dadurch erhöht sich der Verbrauch, die Werkzeuge werden überlastet. Die automatische Sekundärentlüftung sorgt für zusätzliche Sicherheit. Wenn das Werkzeug vom Schlauch getrennt wird, verbleibt werkzeugseitig noch ein Restdruck, welcher für kurze Zeit, selbst nach dem Abschalten noch funktionsfähig bleibt. Eine unabsichtliche Betätigung des Werkzeugs kann somit zu schweren Verletzungen führen (Tacker und Nagelpistolen können noch bis zu 10 Schuss abgeben). Durch den Einsatz von voreingestellten, auf die Anwendung abgestimmten Inline-Druckreglern wird dieser Effekt verhindert und dadurch Energieeffizienz und Wirtschaftlichkeit erreicht.

Betriebsdruck: max. 25 bar
Temp. Bereich: 0 °C bis +80 °C
Gehäuse: Aluminium
übrige Teile: Edelstahl, Nitrilgummi, Messing

Hinweis: Weitere Angaben auf Anfrage.

Bezeichnung	Gewinde	Arbeitsdruck voreingestellt	Durchfluss	A mm	SW mm
K-07 25 02 83	G 1/4	2 bar	600 - 800 l/min	56,6	16
K-07 25 02 84	G 1/4	3 bar	600 - 800 l/min	56,6	16
K-07 25 02 85	G 1/4	4 bar	600 - 800 l/min	56,6	16
K-07 25 02 86	G 1/4	5 bar	600 - 800 l/min	56,6	16
K-07 25 02 87	G 1/4	6 bar	600 - 800 l/min	56,6	16
K-07 25 02 88	G 1/4	8 bar	600 - 800 l/min	56,6	16
K-07 25 02 89	G 3/8	2 bar	2000 l/min	63,0	22
K-07 25 02 90	G 3/8	4 bar	2000 l/min	63,0	22
K-07 25 02 91	G 3/8	6 bar	2000 l/min	63,0	22
K-07 25 02 92	G 3/8	8 bar	2000 l/min	63,0	22
K-07 25 02 93	G 1/2	2 bar	3000 l/min	67,5	27
K-07 25 02 94	G 1/2	4 bar	3000 l/min	67,5	27
K-07 25 02 95	G 1/2	6 bar	3000 l/min	67,5	27
K-07 25 02 96	G 1/2	8 bar	3000 l/min	67,5	27

Web: <http://cat.hansa-flex.com/de/KINLINEDRGIGMSEKUNDAERENTLUEFT>

K-INLINE-DRG AG IG M SEKUNDAERENTLU**Inline-Druckregler, Innen-/Außengewinde, mit Sekundärentlüftung**

Die meisten pneumatischen Werkzeuge sind mittels einer Schnellverschlusskupplung direkt ans Druckluftnetz angeschlossen und werden meist mit einem höheren Druck als benötigt versorgt. Dadurch erhöht sich der Verbrauch, die Werkzeuge werden überlastet. Die automatische Sekundärentlüftung sorgt für zusätzliche Sicherheit. Wenn das Werkzeug vom Schlauch getrennt wird, verbleibt werkzeugseitig noch ein Restdruck, welcher für kurze Zeit, selbst nach dem Abschalten noch funktionsfähig bleibt. Eine unabsichtliche Betätigung des Werkzeugs kann somit zu schweren Verletzungen führen (Tacker und Nagelpistolen können noch bis zu 10 Schuss abgeben). Durch den Einsatz von voreingestellten, auf die Anwendung abgestimmten Inline-Druckreglern wird dieser Effekt verhindert und dadurch Energieeffizienz und Wirtschaftlichkeit erreicht.

Betriebsdruck: max. 25 bar

Temp. Bereich: 0 °C bis +80 °C

Gehäuse: Aluminium

übrige Teile: Edelstahl, Nitrilgummi, Messing

Hinweis: Weitere Angaben auf Anfrage.



Bezeichnung	Gewinde	Arbeitsdruck voreingestellt	Durchfluss	A mm	SW mm
K-07 25 02 97	G 1/4	2 bar	600 - 800 l/min	66,6	16
K-07 25 02 98	G 1/4	3 bar	600 - 800 l/min	66,6	16
K-07 25 02 99	G 1/4	4 bar	600 - 800 l/min	66,6	16
K-07 25 03 00	G 1/4	5 bar	600 - 800 l/min	66,6	16
K-07 25 03 01	G 1/4	6 bar	600 - 800 l/min	66,6	16
K-07 25 03 02	G 1/4	8 bar	600 - 800 l/min	66,6	16

Web: <http://cat.hansa-flex.com/de/KINLINEDRGAGIGMSEKUNDAERENTLU>

K-INLINE-DRG AG IG O SEKUNDAERENTLU**Inline-Druckregler, ohne Sekundärentlüftung**

Der einzelwirkende Membranregler kann in jedes Druckluftsystem eingebaut werden. Da der Druck werkseitig eingestellt ist und nicht verändert werden kann, ist das Produkt manipulationssicher. Es bietet sich an, den Regler direkt am Werkzeug zu montieren, um es mit korrektem Druck zu versorgen. Dadurch wird das Werkzeug nicht vom höheren Druck des Versorgungssystems belastet und ist vor Druckschwankungen in Schläuchen, Rohren etc. geschützt. Durch den Einsatz eines Leitungsdruckreglers wird Energieeffizienz und Wirtschaftlichkeit erreicht.

Betriebsdruck: max. 18 bar

Temp. Bereich: 0 °C bis +60 °C

Toleranz Druck: ± 0,3 bar bei 10 l/min

Gehäuse: Zink

übrige Teile: Messing, NBR, Edelstahl

Hinweis: Weitere Angaben auf Anfrage.

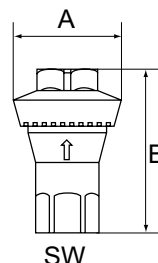

Bezeichnung	Gewinde	Arbeitsdruck voreingestellt	A mm	B	SW mm
K-07 25 02 75	G 1/4	1 bar	34,0	52,0 mm	17
K-07 25 02 76	G 1/4	2 bar	34,0	52,0 mm	17
K-07 25 02 77	G 1/4	3 bar	34,0	52,0 mm	17
K-07 25 02 78	G 1/4	4 bar	34,0	52,0 mm	17
K-07 25 02 79	G 1/4	5 bar	34,0	52,0 mm	17
K-07 25 02 80	G 1/4	6 bar	34,0	52,0 mm	17
K-07 25 02 81	G 1/4	6,5 bar	34,0	52,0 mm	17
K-07 25 02 82	G 1/4	7 bar	34,0	52,0 mm	17

Web: <http://cat.hansa-flex.com/de/KINLINEDRGAGIGOSEKUNDAERENTLU>

K-INLINE-DRG IG WASSER O SEKUNDAER

Inline-Druckregler, für Wasseranwendungen

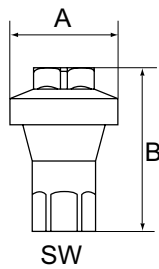

Dieser Wasser-Regler ist ein einzelwirkender Membranregler und kann in jedes Wasserrohrsystem eingebaut werden. Unabhängig vom Eingangsdruck wird immer der exakte Ausgangswert geliefert. Da der Druck werksseitig eingestellt ist und nicht verändert werden kann, ist das Produkt manipulations-sicher. Der Regler schützt alle nachfolgenden Geräte und Komponenten der Wasserleitung, da er den erforderlichen Druck konstant hält und Druckschwankungen verhindert. In Verbindung mit einer Düse ideal zum Sprühen und Nebeln von Wasser oder zur Kühlung oder Reinigung.

- Betriebsdruck:** max. 10 bar
- Temp. Bereich:** 0 °C bis +60 °C
- Durchfluss:** 4000 ml/min bei Druckverlust von 0,8 bar
- Gehäuse:** Messing vernickelt
- übrige Teile:** CR, rostfreier Stahl

Hinweis: Weitere Angaben auf Anfrage.

Bezeichnung	Gewinde	Arbeitsdruck voreingestellt	A mm	B	SW mm
K-07 25 03 06	G 1/4	1 bar	34,0	51,0 mm	17
K-07 25 03 07	G 1/4	2 bar	34,0	51,0 mm	17
K-07 25 03 08	G 1/4	3 bar	34,0	51,0 mm	17
K-07 25 03 09	G 1/4	4 bar	34,0	51,0 mm	17

Web: <http://cat.hansa-flex.com/de/KINLINEDRIGWASSEROSEKUNDAER>

K-DRG MINI O SEKUNDAERENTLUEFTUNG

Mini-Druckregler

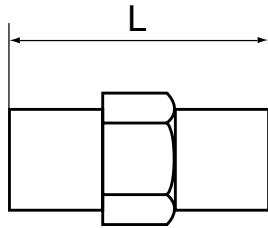

Dieser voreingestellte Druckregler sorgt für optimale Druckverhältnisse, speziell bei Blaspistolen. Der Druckregler wird in die Druckluftleitung eingefügt. Passt auf jedes 1/4" Gewinde und hält Druckverhältnisse optimal ein, wodurch Energiekosten reduziert werden. Manipulations-sicher.

- Temp. Bereich:** -20 °C bis +60 °C
- Druck:** max. 12 bar
- Druckbereich:** max. 12 bar
- Temperatur:** -20 °C bis +60 °C
- Durchfluss:** 0 - 400 l/min
- Feder:** Edelstahl
- Gehäuse:** Messing

Hinweis: Weitere Angaben auf Anfrage.

Bezeichnung	Gewinde	Arbeitsdruck voreingestellt	L mm
K-07 25 03 03	G 1/4 außen/außen	2 bar	24,0
K-07 25 03 04	G 1/4 außen/außen	4 bar	24,0
K-07 25 03 05	G 1/4 außen/außen	6 bar	24,0

Web: <http://cat.hansa-flex.com/de/KDRGMINIOSEKUNDAERENTLUEFTUNG>

K-DRGREDEV

Druckreduzierventile

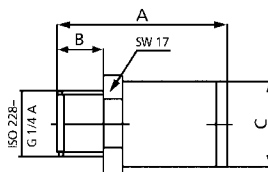

In Industrie, Handwerk und Reparaturbetrieben wird oft mit Arbeitsdrücken bis 15 bar gearbeitet. Mit dem Druckreduzierventil, welches direkt ans Werkzeug angeschraubt wird, lässt sich der tatsächlich notwendige Arbeitsdruck herstellen. Dies bewirkt: geringere Unfallgefahr, längere Lebensdauer der Werkzeuge, weniger Fehlfunktionen, weniger Lärm am Arbeitsplatz.

- Eingangsdruck:** max. 15 bar
- Anschluss:** G 1/4 innen / außen
- Werkstoff:** Messing

Hinweis: Abhängig vom Eingangsdruck P1, kann der Ausgangsdruck P2 um -20% bis +20% schwanken. Weitere Angaben auf Anfrage.

Bezeichnung	Einstelldruck	max. Durchfluss L/min	A mm	B	Ø C mm	SW mm
K-07 25 19 31	2,0	300	34,0	9,0 mm	17,0	17



(Fortsetzung)

K-DRGREDV

Druckreduzierventile

Bezeichnung	Einstelldruck	max. Durchfluss L/min	A mm	B	Ø C mm	SW mm
K- 07 25 02 00	3,0	360	34,0	9,0 mm	17,0	17
K- 07 25 02 01	4,0	380	34,0	9,0 mm	17,0	17
K- 07 25 02 02	5,0	390	34,0	9,0 mm	17,0	17
K- 07 25 02 03	6,0	405	34,0	9,0 mm	17,0	17
K- 07 25 19 32	7,0	415	34,0	9,0 mm	17,0	17
K- 07 25 19 33	8,0	420	34,0	9,0 mm	17,0	17

Web: <http://cat.hansa-flex.com/de/KDRGREDV>

K-FILTER INLINE

Filter

Zur Integration in ein Druckluftsystem, wenn verschiedene Abschnitte des Systems oder Werkzeuge unterschiedliche Anforderungen an die Luftqualität stellen.

Eingangsdruck: max. 18 bar

Temp. Bereich: 0 °C bis +80 °C

Filterfeinheit: 36,00 µm

Filter: Messing vernickelt

Gehäuse: Messing

übrige Teile: NBR

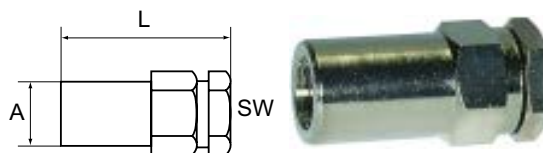

Hinweis: Weitere Angaben auf Anfrage.

Bezeichnung	Gewinde	A mm	L mm	SW mm
K- 07 25 05 72	G 1/8 innen/innen	16,0	36,0	17
K- 07 25 05 73	G 1/4 innen/innen	18,0	41,0	19
K- 07 25 05 74	G 3/8 innen/innen	22,0	53,0	24
K- 07 25 05 75	G 1/2 innen/innen	28,4	62,0	30
K- 07 25 05 76	G 1/8 innen/außen	16,0	36,0	17
K- 07 25 05 77	G 1/4 innen/außen	18,0	41,0	19
K- 07 25 05 78	G 3/8 innen/außen	22,0	53,0	24
K- 07 25 05 79	G 1/2 innen/außen	28,4	62,0	30

Web: <http://cat.hansa-flex.com/de/KFILTERTERMINLINE>

K-FI SERIE FILTER PLUG

Filter Serie »filter plug«

Zum Anbau von Druckluftwerkzeugen und zu deren Schutz vor Verunreinigungen, speziell dann, wenn die Arbeitsumgebung schmutzig oder staubig ist. Inline-Filter: verlängern die Lebensdauer des Werkzeugs, beeinträchtigen nicht den Durchfluss, gewähren die Versorgung des Werkzeuges mit Ölnebel. Konzipiert für die Verwendung mit Standardkupplungen NW 7,2.

Temp. Bereich: 0 °C bis +90 °C

Arbeitsdruck: max. 10 bar

Filterelement: Sinterbronze



Hinweis: Weitere Angaben auf Anfrage.

Bezeichnung	Werkstoff	Gewinde
K- 07 25 05 80	Stahl vernickelt	R 1/4
K- 07 25 05 81	Stahl vernickelt	R 3/8

Web: <http://cat.hansa-flex.com/de/KFISERIEFILTERPLUG>

Ersatzteile:

K-ZUBEHOER F K-FI SERIE FILTER PLUG - Filterelement »inline«

K-ZUBEHOER F K-FI SERIE FILTER PLUG

Filterelement »inline«

FilterelementTyp »filter plug«



Bezeichnung	Beschreibung
K-07 25 05 82	Filterelement passend zu K-07250580 und K-07250581

Web: <http://cat.hansa-flex.com/de/KZUBEHOERFKFISERIEFILTERPLUG>

K-NEBELOELER MINI

Mini-Nebelöler

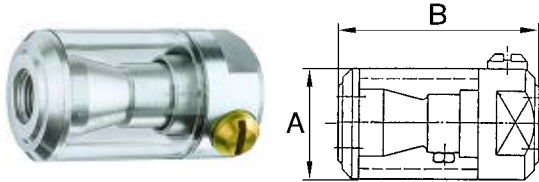

Zum Anbau an schlagende Druckluftwerkzeuge (Nagler, Hefter, Schrauber) mit stoßweisem Arbeitsrhythmus. Auch für Werkzeuge mit kontinuierlichem Druckluftbedarf (Schleif- und Poliermaschinen) geeignet. Festeingestellte Öldosierung: ca. 0,4 cm³ pro 100 Arbeitstakte, eine Füllung = 3000 Arbeitstakte. Ölverbrauch im Dauerbetrieb (bei 6 bar): 0,15 cm³ / Nm³ (variiert je nach Umgebungstemperatur und eingesetztem Öl).

- Betriebsdruck:** min. 2 bar - max. 6 bar
- Medientemperatur:** max. 50 °C
- Umgebungstemperatur:** max. 50 °C
- Einbaulage Durchflussrichtung:** Ölansaugung an tiefster Stelle/beliebig
- Ölbehälter:** Polycarbonat
- Ölsorte:** CL 32 nach DIN 51517 - ISO VG 32

Hinweis: Weitere Angaben auf Anfrage.

Bezeichnung	Gewinde	A mm	B	DN
K-07 25 09 11	G 1/4	33,0	60,0 mm	8
K-07 25 09 12	G 3/8	33,0	60,0 mm	8

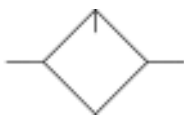

Web: <http://cat.hansa-flex.com/de/KNEBELOELERMINI>

K-ZUBEH ERSATZ LUFT BOOSTER

Zubehör/Ersatzteile für Luft-Luft-Druckverstärker (Booster)

Zubehör/Ersatzteile für Luft-Luft-Druckverstärker (Booster)



Bezeichnung	Beschreibung
K-07 25 18 01	Dichtsatz (kompletter Satz für Druckverstärker und Regler), Ø 40 mm
K-07 25 18 02	Dichtsatz (kompletter Satz für Druckverstärker und Regler), Ø 63 mm



(Fortsetzung)

K-ZUBEH ERSATZ LUFT BOOSTER**Zubehör/Ersatzteile für Luft-Luft-Druckverstärker (Booster)**

Bezeichnung	Beschreibung
K- 07 25 17 99	Reglereinheit (Regler + Adapter + Befestigungsteile) für K-07250865
K- 07 25 18 00	Reglereinheit (Regler + Adapter + Befestigungsteile) für K-07250867

Web: <http://cat.hansa-flex.com/de/KZUBEHERSATZLUFTBOOSTER>

K-DVST MIT REGLER**Druckverstärker mit Regler**

Druckverstärker ermöglichen in einem Druckluftnetz ohne Einsatz fremder Energieformen, für ausgewählte Geräte ein separates Druckluftdepot bis zum doppelten Druck zu installieren, d.h. im üblichen Netz mit bis zu 10 bar kann bis zu einem Druck von 20 bar gearbeitet werden (maximales Verhältnis 2:1). Dies erfolgt durch einen Doppelkolben, der über eine Kombination von integrierten Rückschlagventilen so angesteuert wird, dass der Druckverstärker selbsttätig bis zum Erreichen des Zieldrucks in einem Druckluftbehälter arbeitet und danach selbstständig abschaltet. Der Druckaufbau und die Speicherung der komprimierten Druckluft erfolgt immer über einen Behälter!

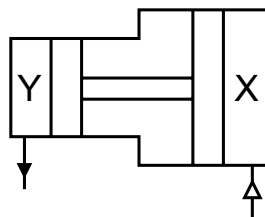

Eingangsdruk: 2 - 10 bar

Ausgangsdruk: max. 20 bar bzw. max. 16 bar mit Druckregler

Temp. Bereich: -10 °C bis +50 °C (Kolbendurchmesser 40 mm), -10 °C bis +60 °C (Kolbendurchmesser 63 mm)

Medien: gefilterte und ungeölte oder geölte Druckluft (wenn geölt, dann kontinuierlich)

Dichtmaterial: NBR

Druckregler: mit Kunststoffgehäuse

Gehäuse: Aluminium, eloxiert

Rohr: Profilrohr aus Aluminium, eloxiert

Montage: beliebig, über 4 Befestigungsbohrungen

P2:P1: 1:1 bis 1,6:1

Hinweis: Angaben zur Berechnung der Füllzeit unterschiedlicher Behältergrößen finden Sie in unserem Datenblatt Weitere Angaben auf Anfrage.

Bezeichnung	Anschluss	Ø Kolben mm	H mm	L mm
K- 07 25 08 65	G 1/8	40,0	139,0	194,0
K- 07 25 08 67	G 3/8	63,0	183,0	290,0

Web: <http://cat.hansa-flex.com/de/KDVSTMITREGLER>

Zubehör:

K-ZUBEH ERSATZ LUFT BOOSTER - Zubehör/Ersatzteile für Luft-Luft-Druckverstärker (Booster)

K-DVST OHNE REGLER

Druckverstärker ohne Regler

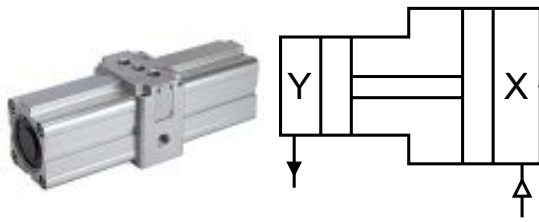

Druckverstärker ermöglichen in einem Druckluftnetz ohne Einsatz fremder Energieformen, für ausgewählte Geräte ein separates Druckluftdepot bis zum doppelten Druck zu installieren, d.h. im üblichen Netz mit bis zu 10 bar kann bis zu einem Druck von 20 bar gearbeitet werden (maximales Verhältnis 2:1). Dies erfolgt durch einen Doppelkolben, der über eine Kombination von integrierten Rückschlagventilen so angesteuert wird, dass der Druckverstärker selbsttätig bis zum Erreichen des Zieldrucks in einem Druckluftbehälter arbeitet und danach selbstständig abschaltet. Der Druckaufbau und die Speicherung der komprimierten Druckluft erfolgt immer über einen Behälter!

Eingangsdruck: 2 - 10 bar

Ausgangsdruck: max. 20 bar bzw. max. 16 bar mit Druckregler

Temp. Bereich: -10 °C bis +50 °C (Kolbendurchmesser 40 mm), -10 °C bis +60 °C (Kolbendurchmesser 63 mm)

Medien: gefilterte und ungeölte oder geölte Druckluft (wenn geölt, dann kontinuierlich)

Dichtmaterial: NBR

Druckregler: mit Kunststoffgehäuse

Gehäuse: Aluminium, eloxiert

Rohr: Profilrohr aus Aluminium, eloxiert

Montage: beliebig, über 4 Befestigungsbohrungen

P2:P1: 2:1

Hinweis: Angaben zur Berechnung der Füllzeit unterschiedlicher Behältergrößen finden Sie in unserem Datenblatt Weitere Angaben auf Anfrage.

Bezeichnung	Anschluss	Ø Kolben mm	H mm	L mm
K-07 25 08 64	G 1/8	40,0	64,0	194,0
K-07 25 08 66	G 3/8	63,0	98,0	290,0

Web: <http://cat.hansa-flex.com/de/KDVSTOHNREGLER>

Zubehör:

K-ZUBEH ERSATZ LUFT BOOSTER - Zubehör/Ersatzteile für Luft-Luft-Druckverstärker (Booster)

K-DRUCKLUFTBEHAELTER

Druckluftbehälter

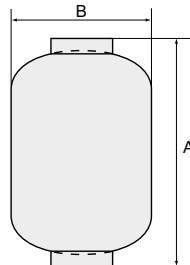

Kompakter Stahlbehälter nach EU-Richtlinie 97/23

Betriebsdruck: max. 11 bar

Temp. Bereich: -10 °C bis +60 °C

Werkstoff: Stahl (FeP04), kunststoffbeschichtet

Hinweis: Weitere Angaben auf Anfrage.

Bezeichnung	Inhalt l L	Anschluss	A mm	B mm
K-07 25 17 94	1,0	2 x G 1/2 innen	225,0	85,0 mm
K-07 25 17 95	2,5	2 x G 1/2 innen	170,0	160,0 mm
K-07 25 17 96	5,0	2 x G 1/2 innen	184,0	210,0 mm
K-07 25 17 97	7,0	2 x G 1/2 innen	240,0	210,0 mm
K-07 25 17 98	12,0	2 x G 1/2 innen	365,0	229,0 mm

Web: <http://cat.hansa-flex.com/de/KDRUCKLUFTBEHAELTER>

K-VORFILTER M MANO

Vorfilter mit Differenzdruckmanometer

Für alle Anwendungen, bei denen der Wirkungsgrad von standardmäßigen Zentrifugalabscheidern nicht ausreichend ist. Vor- und Mikrofilter sind mit einem automatischen Ablassventil ausgerüstet, alle Geräte sind wahlweise mit oder ohne Differenzdruckmanometer lieferbar. Differenzdruckmanometer zeigen über den Druckabfall den Grad der Verschmutzung des Filterelements an.

Eingangsdruck:	min. 4 bar, max. 16 bar
Anzeigebereich Differenzdruckmanometer:	0 - 2 bar
Gehäuse, Filterbehälter:	Aluminium
Umgebungstemperatur:	+5 °C bis +60 °C
Filterfeinheit:	2,00 µm
Partikelabscheidung:	ab 2 µm
Wirkungsgrad:	99,99 %
Filtereinsatz:	Polyethylen (mit 45% Hohlvolumen)
Durchflusswertmessung:	bei P1 = 6 bar und Druckabfall $\Delta p = 0,5\%$

Hinweis: Weitere Angaben auf Anfrage.

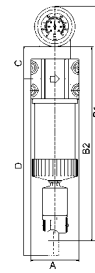

Bezeichnung	Gewinde	Durchfluss L/min	A mm	B1 mm	B2 mm	C mm	D mm
K-07 25 12 86	G 1/4	1000	82,5	407,0	335,0	57,0	353,0
K-07 25 12 87	G 3/8	1000	82,5	407,0	335,0	57,0	353,0
K-07 25 12 88	G 1/2	1000	82,5	407,0	335,0	57,0	353,0
K-07 25 12 89	G 3/4	2000	82,5	477,0	405,0	57,0	493,0
K-07 25 12 90	G 1	3000	118,0	492,0	420,0	72,0	458,0
K-07 25 12 91	G 1 1/4	5300	118,0	592,0	520,0	72,0	658,0
K-07 25 12 92	G 1 1/2	8300	118,0	692,0	620,0	72,0	858,0
K-07 25 12 93	G 2	13000	118,0	882,0	810,0	72,0	1238,0



Web: <http://cat.hansa-flex.com/de/KVORFILTERMMANO>

Ersatzteile:

- K-FILTERELEMENT SONDER - Filterelement »Sondergeräte«
- K-VERBINDUNGSELEMENTE SOND - Verbindungselemente "Sondergeräte"
- K-HALTERBAUSATZ - Halterbausatz
- K-DIFFERENZDRUCKMANOMETER - Differenzdruckmanometer
- K-AUTOMAT ABLASSVENTIL - Automatisches Ablassventil

K-VORFILTER O MANO

Vorfilter ohne Differenzdruckmanometer

Für alle Anwendungen, bei denen der Wirkungsgrad von standardmäßigen Zentrifugalabscheidern nicht ausreichend ist. Vor- und Mikrofilter sind mit einem automatischen Ablassventil ausgerüstet, alle Geräte sind wahlweise mit oder ohne Differenzdruckmanometer lieferbar. Differenzdruckmanometer zeigen über den Druckabfall den Grad der Verschmutzung des Filterelements an.

Eingangsdruck:	min. 4 bar, max. 16 bar
Anzeigebereich Differenzdruckmanometer:	0 - 2 bar
Gehäuse, Filterbehälter:	Aluminium
Umgebungstemperatur:	+5 °C bis +60 °C
Filterfeinheit:	2,00 µm
Partikelabscheidung:	ab 2 µm
Wirkungsgrad:	99,99 %
Filtereinsatz:	Polyethylen (mit 45% Hohlvolumen)
Durchflusswertmessung:	bei P1 = 6 bar und Druckabfall $\Delta p = 0,5\%$

Hinweis: Weitere Angaben auf Anfrage.

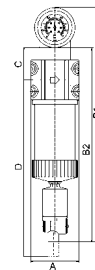

Bezeichnung	Gewinde	Durchfluss L/min	A mm	B2 mm	C mm	D mm
K-07 25 12 94	G 1/4	1000	82,5	338,0	57,0	353,0
K-07 25 12 95	G 3/8	1000	82,5	338,0	57,0	353,0
K-07 25 12 96	G 1/2	1000	82,5	338,0	57,0	353,0
K-07 25 12 97	G 3/4	2000	82,5	408,0	57,0	493,0



K-VORFILTER O MANO

(Fortsetzung)

Vorfilter ohne Differenzdruckmanometer

Bezeichnung	Gewinde	Durchfluss L/min	A mm	B2 mm	C mm	D mm
K-07 25 12 98	G 1	3000	118,0	423,0	72,0	458,0
K-07 25 12 99	G 1 1/4	5300	118,0	523,0	72,0	658,0
K-07 25 13 00	G 1 1/2	8300	118,0	623,0	72,0	858,0
K-07 25 13 01	G 2	13000	118,0	813,0	72,0	1238,0

Web: <http://cat.hansa-flex.com/de/KVORFILTEROMANO>**Ersatzteile:**

K-FILTERELEMENT SONDER - Filterelement »Sondergeräte«

K-VERBINDUNGSELEMENTE SOND - Verbindungselemente "Sondergeräte"

K-HALTERBAUSATZ - Halterbausatz

K-AUTOMAT ABLASSVENTIL - Automatisches Ablassventil

K-FI MIKRO M DIFFERENZ MANO

Mikrofilter mit Differenzdruckmanometer

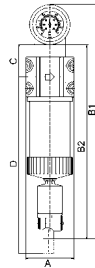

Für alle Anwendungen, bei denen der Wirkungsgrad von standardmäßigen Zentrifugalabscheidern nicht ausreichend ist. Vor- und Mikrofilter sind mit einem automatischen Ablassventil ausgerüstet, alle Geräte sind wahlweise mit oder ohne Differenzdruckmanometer lieferbar. Differenzdruckmanometer zeigen über den Druckabfall den Grad der Verschmutzung des Filterelements an.

Eingangsdruck: min. 4 bar, max. 16 bar**Anzeigebereich Differenzdruckmanometer:** 0 - 2 bar**Gehäuse, Filterbehälter:** Aluminium**Umgebungstemperatur:** +5 °C bis +60 °C**Filterfeinheit:** 0,01 µm**Wirkungsgrad:** 99.9999 %**Filtereinsatz:** Borsilikat (mit Glasfasermaterial und Schaumstoff)**Durchflusswertmessung:** bei P1 = 6 bar und Druckabfall $\Delta p = 1,5\%$ **Hinweis:** Weitere Angaben auf Anfrage.

Bezeichnung	Gewinde	Durchfluss L/min	A mm	B1 mm	B2 mm	C mm	D mm
K-07 25 13 02	G 1/4	1300	82,5	407,0	335,0	57,0	353,0
K-07 25 13 03	G 3/8	1300	82,5	407,0	335,0	57,0	353,0
K-07 25 13 04	G 1/2	1300	82,5	407,0	335,0	57,0	353,0
K-07 25 13 05	G 3/4	2000	82,5	477,0	405,0	57,0	493,0
K-07 25 13 06	G 1	4080	118,0	492,0	420,0	72,0	458,0
K-07 25 13 07	G 1 1/4	4580	118,0	592,0	520,0	72,0	658,0
K-07 25 13 08	G 1 1/2	6500	118,0	692,0	620,0	72,0	858,0
K-07 25 13 09	G 2	9000	118,0	882,0	810,0	72,0	1238,0

Web: <http://cat.hansa-flex.com/de/KFIMIKROMDIFFERENZMANO>**Ersatzteile:**

K-FILTERELEMENT SONDER - Filterelement »Sondergeräte«

K-VERBINDUNGSELEMENTE SOND - Verbindungselemente "Sondergeräte"

K-HALTERBAUSATZ - Halterbausatz

K-DIFFERENZDRUCKMANOMETER - Differenzdruckmanometer

K-AUTOMAT ABLASSVENTIL - Automatisches Ablassventil

K-FI MIKRO O DIFFERENZ MANO

Mikrofilter ohne Differenzdruckmanometer

Für alle Anwendungen, bei denen der Wirkungsgrad von standardmäßigen Zentrifugalabscheidern nicht ausreichend ist. Vor- und Mikrofilter sind mit einem automatischen Ablassventil ausgerüstet, alle Geräte sind wahlweise mit oder ohne Differenzdruckmanometer lieferbar. Differenzdruckmanometer zeigen über den Druckabfall den Grad der Verschmutzung des Filterelements an.

Eingangsdruck:	min. 4 bar, max. 16 bar
Anzeigebereich Differenzdruckmanometer:	0 - 2 bar
Gehäuse, Filterbehälter:	Aluminium
Umgebungstemperatur:	+5 °C bis +60 °C
Filterfeinheit:	0,01 µm
Wirkungsgrad:	99.9999 %
Filtereinsatz:	Borsilikat (mit Glasfasermaterial und Schaumstoff)
Durchflusswertmessung:	bei P1 = 6 bar und Druckabfall $\Delta p = 1,5\%$

Hinweis: Weitere Angaben auf Anfrage.

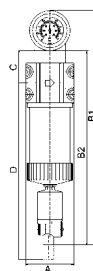

Bezeichnung	Gewinde	Durchfluss L/min	A mm	B2 mm	C mm	D mm
K-07 25 13 10	G 1/4	1300	82,5	338,0	57,0	353,0
K-07 25 13 11	G 3/8	1300	82,5	338,0	57,0	353,0
K-07 25 13 12	G 1/2	1300	82,5	338,0	57,0	353,0
K-07 25 13 13	G 3/4	2000	82,5	408,0	57,0	493,0
K-07 25 13 14	G 1	4080	118,0	423,0	72,0	458,0
K-07 25 13 15	G 1 1/4	4580	118,0	523,0	72,0	658,0
K-07 25 13 16	G 1 1/2	6500	118,0	623,0	72,0	858,0
K-07 25 13 17	G 2	9000	118,0	813,0	72,0	1238,0



Web: <http://cat.hansa-flex.com/de/KFIMIKROODIFFERENZMANO>

Ersatzteile:

K-FILTERELEMENT SONDER - Filterelement »Sondergeräte«
K-VERBINDUNGSELEMENTE SOND - Verbindungselemente "Sondergeräte"
K-AUTOMAT ABLASSVENTIL - Automatisches Ablassventil

K-FI AK KOH M DIFFERENZ MANO

Aktivkohlefilter mit Differenzdruckmanometer

Für alle Anwendungen, bei denen der Wirkungsgrad von standardmäßigen Zentrifugalabscheidern nicht ausreichend ist. Vor- und Mikrofilter sind mit einem automatischen Ablassventil ausgerüstet, alle Geräte sind wahlweise mit oder ohne Differenzdruckmanometer lieferbar. Differenzdruckmanometer zeigen über den Druckabfall den Grad der Verschmutzung des Filterelements an.

Eingangsdruck:	min. 4 bar, max. 16 bar
Anzeigebereich Differenzdruckmanometer:	0 - 2 bar
Gehäuse, Filterbehälter:	Aluminium
Umgebungstemperatur:	+5 °C bis +60 °C
Filtereinsatz:	Aktivkohle
Restölgehalt:	0,005 mg/m ³
Durchflusswertmessung:	bei P1 = 6 bar und Druckabfall $\Delta p = 0,5\%$

Hinweis: Weitere Angaben auf Anfrage.

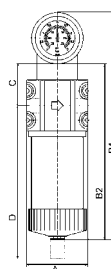

Bezeichnung	Gewinde	Durchfluss L/min	A mm	B1 mm	B2 mm	C mm	D mm
K-07 25 13 18	G 1/4	500	82,5	318,5	245,0	57,0	263,0
K-07 25 13 19	G 3/8	500	82,5	318,5	245,0	57,0	263,0
K-07 25 13 20	G 1/2	500	82,5	318,5	245,0	57,0	263,0
K-07 25 13 21	G 3/4	1000	82,5	388,5	315,0	57,0	403,0
K-07 25 13 22	G 1	1500	118,0	403,5	330,0	72,0	368,0
K-07 25 13 23	G 1 1/4	2650	118,0	503,5	430,0	72,0	568,0



K-FI AK KOH M DIFFERENZ MANO

(Fortsetzung)

Aktivkohlefilter mit Differenzdruckmanometer

Bezeichnung	Gewinde	Durchfluss L/min	A mm	B1 mm	B2 mm	C mm	D mm
K-07 25 13 24	G 1 1/2	4150	118,0	603,5	530,0	72,0	768,0
K-07 25 13 25	G 2	6650	118,0	793,5	720,0	72,0	1148,0



Web: <http://cat.hansa-flex.com/de/KFIAKKOHMDIFFERENZMANO>

Ersatzteile:

- K-FILTERELEMENT SONDER - Filterelement »Sondergeräte«
- K-VERBINDUNGSELEMENTE SOND - Verbindungselemente "Sondergeräte"
- K-HALTERBAUSATZ - Halterbausatz
- K-DIFFERENZDRUCKMANOMETER - Differenzdruckmanometer
- K-AUTOMAT ABLASSVENTIL - Automatisches Ablassventil

K-FI AK KOH O DIFFERENZ MANO

Aktivkohlefilter ohne Differenzdruckmanometer

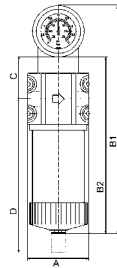

Für alle Anwendungen, bei denen der Wirkungsgrad von standardmäßigen Zentrifugalabscheidern nicht ausreichend ist. Vor- und Mikrofilter sind mit einem automatischen Ablassventil ausgerüstet, alle Geräte sind wahlweise mit oder ohne Differenzdruckmanometer lieferbar. Differenzdruckmanometer zeigen über den Druckabfall den Grad der Verschmutzung des Filterelements an.

- Eingangsdruck:** min. 4 bar, max. 16 bar
- Anzeigebereich Differenzdruckmanometer:** 0 - 2 bar
- Gehäuse, Filterbehälter:** Aluminium
- Umgebungstemperatur:** +5 °C bis +60 °C
- Filtereinsatz:** Aktivkohle
- Restölgehalt:** 0,005 mg/m³
- Durchflusswertmessung:** bei P1 = 6 bar und Druckabfall Δp = 0,5%

Hinweis: Weitere Angaben auf Anfrage.

Bezeichnung	Gewinde	Durchfluss L/min	A mm	B2 mm	C mm	D mm
K-07 25 13 26	G 1/4	500	82,5	248,0	57,0	263,0
K-07 25 13 27	G 3/8	500	82,5	248,0	57,0	263,0
K-07 25 13 28	G 1/2	500	82,5	248,0	57,0	263,0
K-07 25 13 29	G 3/4	1000	82,5	318,0	57,0	403,0
K-07 25 13 30	G 1	1500	118,0	333,0	72,0	368,0
K-07 25 13 31	G 1 1/4	2650	118,0	433,0	72,0	568,0
K-07 25 13 32	G 1 1/2	4150	118,0	533,0	72,0	768,0
K-07 25 13 33	G 2	6650	118,0	723,0	72,0	1148,0

















Web: <http://cat.hansa-flex.com/de/KFIAKKOHODIFFERENZMANO>

Ersatzteile:

- K-FILTERELEMENT SONDER - Filterelement »Sondergeräte«
- K-VERBINDUNGSELEMENTE SOND - Verbindungselemente "Sondergeräte"
- K-HALTERBAUSATZ - Halterbausatz
- K-AUTOMAT ABLASSVENTIL - Automatisches Ablassventil

K-FILTERELEMENT SONDER**Filterelement »Sondergeräte«**

Bezeichnung	Schaltbild	Beschreibung
K-07 25 17 16		Filterelement für G 1, feinste Aktivkohle, Mikrofaservlies, Endkappen Alu
K-07 25 17 17		Filterelement für G 1 1/4, feinste Aktivkohle, Mikrofaservlies, Endkappen Alu
K-07 25 17 14		Filterelement für G 1/4, G 3/8, G 1/2, feinste Aktivkohle, Mikrofaservlies, Endkappen Alu
K-07 25 17 15		Filterelement für G 3/4, feinste Aktivkohle, Mikrofaservlies, Endkappen Alu
K-07 25 17 12		Filterelement für G 1 1/2, feinste Aktivkohle, Mikrofaservlies, Endkappen Alu
K-07 25 17 13		Filterelement für G 2, feinste Aktivkohle, Mikrofaservlies, Endkappen Alu
K-07 25 17 10		Filterelement für G 1, Mikrofaservlies, Endkappen Aluminium
K-07 25 17 11		Filterelement für G 1 1/4, Mikrofaservlies, Endkappen Aluminium
K-07 25 17 08		Filterelement für G 1/4, G 3/8, G 1/2, Mikrofaservlies, Endkappen Aluminium
K-07 25 17 09		Filterelement für G 3/4, Mikrofaservlies, Endkappen Aluminium
K-07 25 17 06		Filterelement für G 1 1/2, Mikrofaservlies, Endkappen Aluminium
K-07 25 17 07		Filterelement für G 2, Mikrofaservlies, Endkappen Aluminium
K-07 25 17 04		Filterelement für G 1 1/2, aus gesintertem Polyethylen, Endkappen aus Aluminium
K-07 25 17 05		Filterelement für G 2, aus gesintertem Polyethylen, Endkappen aus Aluminium
K-07 25 17 02		Filterelement für G 1, aus gesintertem Polyethylen, Endkappen aus Aluminium
K-07 25 17 03		Filterelement für G 1 1/4, aus gesintertem Polyethylen, Endkappen aus Aluminium
K-07 25 17 00		Filterelement für G 1/4, G 3/8, G 1/2, aus gesintertem Polyethylen, Endkappen aus Alu

K-FILTERELEMENT SONDER

Filterelement »Sondergeräte«

Bezeichnung	Schaltbild	Beschreibung
K-07 25 17 01		Filterelement für G 3/4, aus gesintertem Polyethylen, Endkappen aus Aluminium

Web: <http://cat.hansa-flex.com/de/KFILTERELEMENTSONDER>

K-VERBINDUNGSELEMENTE SOND

Verbindungselemente "Sondergeräte"

Verbindungselemente



Bezeichnung	Beschreibung
K-07 25 16 98	Verbindungsset für G 1/4 bis G 3/4
K-07 25 16 99	Verbindungsset für G 1 bis G 2

Web: <http://cat.hansa-flex.com/de/KVERBINDUNGSELEMENTESOND>

K-OEL WS TRENNER DRUKOSEP

Öl-Wasser-Trenner



Für Kompressorenleistungen bis 3,5 m³/min. Warum Kondensataufbereitung? Bei der Erzeugung von Druckluft entsteht immer Kondenswasser. Die Kondensatmenge ist abhängig von der Größe und der Betriebszeit des Kompressors. Das Kondensat von ölgeschmierten Kompressoren kann bis zu 2000 mg Öl pro Liter Kondensat enthalten! Nach § 7a des Wasserhaushaltsgesetzes muss das Kondensat entsprechend dem Stand der Technik aufbereitet werden, wenn es in die öffentliche Abwasserentsorgung eingeleitet werden soll. Der Grenzwert liegt bei 20 mg Öl pro Liter Wasser. Wird das Kondensat nicht behandelt, muss es gesammelt und gegen Nachweis durch ein Fachunternehmen entsorgt werden. Der »drukosep« entläßt das Kondensat durch eine Kombination aus Koaleszenz- und Aktivkohlefilter zuverlässig. Das gereinigte Wasser kann in die öffentliche Kanalisation eingeleitet werden - das Altöl sammelt sich im Kombifilter an und kann zusammen mit dem Filter entsorgt werden. Vorteile des »drukosep«: kompakte Bauweise, sichere Wand- oder Bodenmontage, 3-Stufen-Kombifilter, Testglas zur Prüfung des gereinigten Kondensats.

Behälter: Polyethylen / Polypropylen
Filter: Polypropylen / Aktivkohle

Hinweis: Weitere Angaben auf Anfrage.

Bezeichnung	max. Kompressorleistung m ³ /min	Höhe mm	Breite mm	Tiefe mm	Gewicht kg
K-07 25 09 25	1,5	445	251,0	240,0	4,3



(Fortsetzung)

K-OEL WS TRENNER DRUKOSEP

Öl-Wasser-Trenner

Bezeichnung	max. Kompressorleistung m3/min	Höhe mm	Breite mm	Tiefe mm	Gewicht kg
K- 07 25 09 26	2,5	545	251,0	240,0	5,5
K- 07 25 09 27	3,5	613	373,0	291,0	9,0

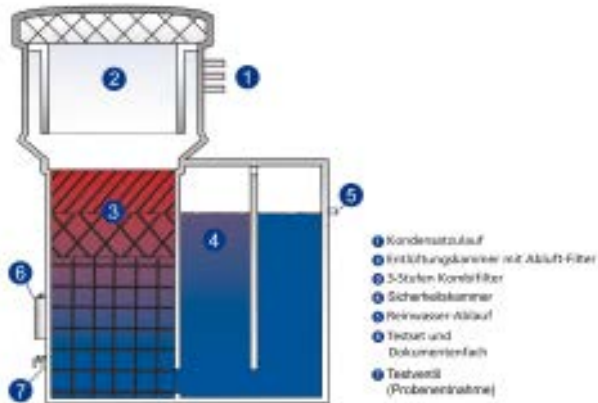

Web: <http://cat.hansa-flex.com/de/KOELWSTRENNERDRUKOSEP>

Ersatzteile:

K-ERSATZFILTERSET DRUOSEP - Ersatzfilterset »drukosep«

Zubehör:

K-ZUBEH DRUKOSEP - Zubehör »drukosep«

K-KONDENSA DRUKODRAIM

Kondensatableiter »drukodrain«

Zigtausendfach eingesetztes und bewährtes, robust gebautes und sofort einsetzbares taktgesteuertes Ableitersystem zum kontrollierten Ableiten von Druckluftkondensat. Im Gegensatz zu herkömmlichen Taktgebern werden beim »drukodrain« für die Blas- und Pausenzeiten keine Sekunden oder Minuten eingestellt sondern - entsprechend der vorgeschalteten Druckluftanlage - bar oder m3/min. Dadurch ist ein optimales und zuverlässiges Arbeiten gewährleistet. Vorteile des »drukodrain«: druckluftgerechte Taktgebereinstellungen: "bar" für Betriebsdruck, "m3/min" für Kompressoren- oder Trockenleistung, für Kompressoren oder Trocknerleistung bis max. 20 m3/min, integrierter Schmutzfänger und Kugelhahn G 1/2, 2 m Anschlusskabel und Stecker (230 V / 50 Hz) inklusive.



Hinweis: Weitere Angaben auf Anfrage.

Bezeichnung	Betriebsdruck	Spannung
K- 07 25 09 23	max. 16 bar	230 V / 50 Hz

Web: <http://cat.hansa-flex.com/de/KKONDENSADRUODRAIM>

Ersatzteile:

K-ZUBEH KONDENSATABLEITER - Zubehör für Kondensatableiter

K-ZUBEH KONDENSATABLEITER

Zubehör für Kondensatableiter



Zubehör für Kondensatableiter Typ »drukodrain«

Bezeichnung	Beschreibung
K-07 25 18 67	Taktgeber
K-07 25 18 68	Wartungskit



Web: <http://cat.hansa-flex.com/de/KZUBEHKONDENSATABLEITER>

K-KONDENSA DRUKODRAIM PLUS

Kondensatableiter »drukodrain plus«



Niveaugesteuerter Kondensatableiter in kompakter Bauweise für höchste Betriebssicherheit. Das Kondensat gelangt in den integrierten Sammelbehälter. Dort wird der Kondensatpegel permanent überwacht. Erreicht das Kondensat den Maximumpunkt öffnet das Pilotventil und das Kondensat wird durch den Systemdruck in die Auslaufleitung gedrückt. Ist der Minimumpunkt erreicht schließt das Ventil. Vorteile des »drukodrain plus«: kein Druckverlust, Schutz der Membrane durch integrierten Becherfilter, Testschalter für manuellen Auslass, Auto-Reset-Funktion, geeignet für alle Kondensatarten.

Anschlussleistung Filter: 100 m³/min
Anschlussleistung Kompressor: 10 m³/min
Anschlussleistung Trockner: 20 m³/min

Hinweis: Weitere Angaben auf Anfrage.

Bestellhinweise: Folgende Spannungen auf Anfrage: 24 V DC, 24 V AC DC, 24 V AC / 50 Hz, 110 V AC / 50 Hz, 115 V / 50 Hz

Bezeichnung	Betriebsdruck	Spannung
K-07 25 09 24	0,2 - 16 bar	230 V AC / 50 Hz

Web: <http://cat.hansa-flex.com/de/KKONDENSADUKODRAIMPLUS>

K-ERSATZFILTERSET DRUOSEP

Ersatzfilterset »drukosep«



Ersatzfilterset für Öl-Wasser-Trenner Serie »drukosep«

Bezeichnung	Beschreibung
K-07 25 18 71	Ersatzfilterset für SEP 3
K-07 25 18 70	Ersatzfilterset für SEP 2
K-07 25 18 69	Ersatzfilterset für SEP 1

Web: <http://cat.hansa-flex.com/de/KERSATZFILTERSETDRUOSEP>

K-ZUBEH DRUKOSEP

Zubehör »drukosep«

Zubehör für Öl-Wasser-Trenner Serie »drukosep«



Bezeichnung	Beschreibung
K- 07 25 18 72	Öl-Testpapier (80 Streifen)
K- 07 25 18 73	Testglas



Web: <http://cat.hansa-flex.com/de/KZUBEHDRUKOSEP>

K-PROP REGELVE PULSTRONIC II

Proportional-Regelventile, Typ »pulstronic II«

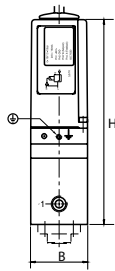

Ständig steigende Anforderungen an Qualität, Genauigkeit, Produktivität, Komfort, Bedienungsfreundlichkeit und Service stellen immer höhere Ansprüche an die Betriebs- und Fertigungsanlagen. Diese hohen Anforderungen lassen sich nur mit einer genaueren Anpassung der physikalischen Größen wie Temperatur, Druck, Kraft, Geschwindigkeit, Drehmoment etc. an die jeweiligen Betriebsbedingungen erreichen. Die stufenlose Einstellung der physikalischen Größen ist dabei von entscheidender Bedeutung. Proportionalventile eröffnen die Möglichkeit, ein Medium in Abhängigkeit von einer elektronischen Eingangsgröße zu variieren. Die Verknüpfung mit der Elektronik verbessert dabei die Genauigkeit und erweitert die Anwendungsgebiete. So muss z.B. ein Druckregler für viele Druckbereiche einsetzbar sein, ohne dass der Druck manuell verstellt wird. Das Proportionalventil regelt den Ausgangsdruck in einem geschlossenen Regelkreis proportional zum vorgegebenen Sollwertsignal. Der Ausgangsdruck wird also konstant mit dem gewünschten Sollwert verglichen und laufend - immer abhängig von den aktuellen Parametern - eingeregelt.

- Medientemperatur:** 0 - 60 °C
- Umgebungstemperatur:** 0 - 50 °C
- Medien:** Luft oder neutrale Gase, gefiltert 50 µm geölt oder ungeölt
- Druckbereich:** 0 - 10 bar
- Ansteuerung:** 0 - 10 V (auf Anfrage: 0 - 20 mA oder 4 - 20 mA)
- Betätigung:** gepulste 3/2-Wege-Ventile
- Hysterese:** < 1% vom Endwert
- Reproduzierbarkeit:** ± 0,5% vom Endwert
- Sollwert analog:** 0 - 10 V, 0 - 20 mA, 4 - 20 mA
- Verhalten Failsafe:** Druckhaltend bei Spannungsabfall, ohne Regelung
- Innenteile:** POM
- Dichtmaterial:** NBR, FKM
- Gehäuse:** POM

Hinweis: Weitere Angaben auf Anfrage.

Bezeichnung	Anschluss	DN	Durchfluss 6bar	B	H
K-07 25 10 03	G 1/4	4	470 NI/min	46,5 mm	144,0 mm

Pulstronic DN4 + DN7

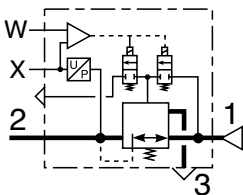

Web: <http://cat.hansa-flex.com/de/KPROPREGELVEPULSTRONICII>

K-ZUBEH PROPORZIONAL VENTIL

Zubehör für Proportional-Regelventil, digital



Bezeichnung	Beschreibung
K-07 25 18 04	M12-Winkelleitungsdose, 5-polig, mit Schraubklemmen
K-07 25 18 05	Spannungsversorgungskabel 2 m, 5 x 0,25 mm ² , inkl. M12-Winkelleitungsdose



(Fortsetzung)

K-ZUBEH PROPORZIONAL VENTIL

Zubehör für Proportional-Regelventil, digital

Bezeichnung	Beschreibung
K- 07 25 18 06	RS 232-Umsetzer, 2 m Kabel mit 9-poligem Sub-D-Stecker
K- 07 25 18 07	DaS Software (CD-ROM)



Web: <http://cat.hansa-flex.com/de/KZUBEHPROPORZIONALVENTIL>

K-PROP REGELVE SENTRONIC D

Proportional-Regelventile, Typ »sentronic D«

Ständig steigende Anforderungen an Qualität, Genauigkeit, Produktivität, Komfort, Bedienungsfreundlichkeit und Service stellen immer höhere Ansprüche an die Betriebs- und Fertigungsanlagen. Diese hohen Anforderungen lassen sich nur mit einer genaueren Anpassung der physikalischen Größen wie Temperatur, Druck, Kraft, Geschwindigkeit, Drehmoment etc. an die jeweiligen Betriebsbedingungen erreichen. Die stufenlose Einstellung der physikalischen Größen ist dabei von entscheidender Bedeutung. Proportionalventile eröffnen die Möglichkeit, ein Medium in Abhängigkeit von einer elektronischen Eingangsgröße zu variieren. Die Verknüpfung mit der Elektronik verbessert dabei die Genauigkeit und erweitert die Anwendungsgebiete. So muss z.B. ein Druckregler für viele Druckbereiche einsetzbar sein, ohne dass der Druck manuell verstellt wird. Das Proportionalventil regelt den Ausgangsdruck in einem geschlossenen Regelkreis proportional zum vorgegebenen Sollwertsignal. Der Ausgangsdruck wird also konstant mit dem gewünschten Sollwert verglichen und laufend - immer abhängig von den aktuellen Parametern - eingeregelt.

Medientemperatur:	0 - 60 °C
Umgebungstemperatur:	0 - 50 °C
Medien:	Luft, neutrale Gase (Filter ≤ 50µm vorgeschrieben)
Druckbereich:	0 - 10 bar
Ansteuerung:	0 - 10 V (auf Anfrage: 0 - 20 mA bzw. 4 - 20 mA)
Sollwert elektrisch:	0 - 10 V
Analogausgang:	0 - 10 V
Betätigung:	Proportionalmagnet
Digitalausgang:	Druckschalterausgang PNP +/- 5%
Stellung Failsafe:	entlüftend bei Spannungsabfall
Innenteile:	POM
Dichtmaterial:	NBR
Gehäuse:	Aluminium

Hinweis: Weitere Angaben auf Anfrage.

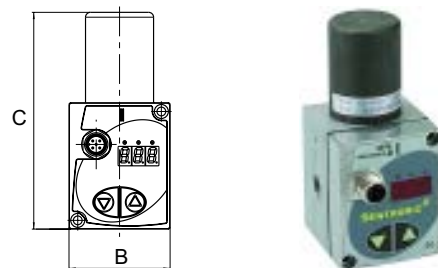

Bezeichnung	Anschluss	DN	Durchfluss L/min	B	C mm
K- 07 25 10 04	G 1/8	4	780	52,0 mm	112,0
K- 07 25 10 05	G 1/4	4	780	52,0 mm	112,0
K- 07 25 10 06	G 1/4	8	1750	66,0 mm	138,0
K- 07 25 10 07	G 3/8	8	1750	66,0 mm	138,0

Web: <http://cat.hansa-flex.com/de/KPROPREGELVESENTRONICD>

K-PROP VENTIL LU GA WA 24 V DC

Proportionalventile zur Durchflussregelung von Luft / Gas / Wasser / Öl, 24 V DC stromlos geschlossen

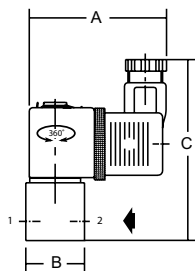

Ständig steigende Anforderungen an Qualität, Genauigkeit, Produktivität, Komfort, Bedienungsfreundlichkeit und Service stellen immer höhere Ansprüche an die Betriebs- und Fertigungsanlagen. Diese hohen Anforderungen lassen sich nur mit einer genaueren Anpassung der physikalischen Größen wie Temperatur, Druck, Kraft, Geschwindigkeit, Drehmoment etc. an die jeweiligen Betriebsbedingungen erreichen. Die stufenlose Einstellung der physikalischen Größen ist dabei von entscheidender Bedeutung. Proportionalventile eröffnen die Möglichkeit, ein Medium in Abhängigkeit von einer elektronischen Eingangsgröße zu variieren. Die Verknüpfung mit der Elektronik verbessert dabei die Genauigkeit und erweitert die Anwendungsgebiete. So muss z.B. ein Druckregler für viele Druckbereiche einsetzbar sein, ohne dass der Druck manuell verstellt wird. Das Proportionalventil regelt den Ausgangsdruck in einem geschlossenen Regelkreis proportional zum vorgegebenen Sollwertsignal. Der Ausgangsdruck wird also konstant mit dem gewünschten Sollwert verglichen und laufend - immer abhängig von den aktuellen Parametern - eingeregelt.

- Temp. Bereich:** max. 50 °C (G 1/8), max. 90 °C (G 1/4, G 3/8)
- Medien:** Luft, neutrale Gase, Wasser, Öl
- Druckbereich:** Vakuum bis 8 bar
- Ansteuerung:** über Steckerverstärker 0 - 10 V, 0 - 20 mA, 4 - 20 mA
- Verhalten Failsafe:** dichtschießend bei Spannungsabfall
- Gehäuse, Ventilsitz:** Messing
- Innenteile:** Edelstahl
- Ventilteller:** FKM
- Dichtmaterial:** FKM

Hinweis: Weitere Angaben auf Anfrage.

Bezeichnung	Anschluss	DN	max. Betriebsdruckdifferenz bar	A mm	B mm	C mm
K-07 25 09 89	G 1/8	1	5	59,0	25,0 mm	78,0
K-07 25 09 90	G 1/8	2	4	59,0	25,0 mm	78,0

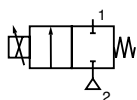

Web: <http://cat.hansa-flex.com/de/KPROPVENTILLUGAWA24VDC>

K-PROP VENTIL LU GA 24 V DC

Proportionalventile zur Durchflussregelung von Luft / Gas, 24 V DC stromlos geschlossen

Ständig steigende Anforderungen an Qualität, Genauigkeit, Produktivität, Komfort, Bedienungsfreundlichkeit und Service stellen immer höhere Ansprüche an die Betriebs- und Fertigungsanlagen. Diese hohen Anforderungen lassen sich nur mit einer genaueren Anpassung der physikalischen Größen wie Temperatur, Druck, Kraft, Geschwindigkeit, Drehmoment etc. an die jeweiligen Betriebsbedingungen erreichen. Die stufenlose Einstellung der physikalischen Größen ist dabei von entscheidender Bedeutung. Proportionalventile eröffnen die Möglichkeit, ein Medium in Abhängigkeit von einer elektronischen Eingangsgröße zu variieren. Die Verknüpfung mit der Elektronik verbessert dabei die Genauigkeit und erweitert die Anwendungsgebiete. So muss z.B. ein Druckregler für viele Druckbereiche einsetzbar sein, ohne dass der Druck manuell verstellt wird. Das Proportionalventil regelt den Ausgangsdruck in einem geschlossenen Regelkreis proportional zum vorgegebenen Sollwertsignal. Der Ausgangsdruck wird also konstant mit dem gewünschten Sollwert verglichen und laufend - immer abhängig von den aktuellen Parametern - eingeregelt.

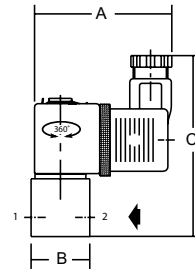

- Temp. Bereich:** max. 50 °C (G 1/8), max. 90 °C (G 1/4, G 3/8)
Medien: Luft, neutrale Gase, Wasser, Öl
Druckbereich: Vakuum bis 8 bar
Ansteuerung: über Steckerverstärker 0 - 10 V, 0 - 20 mA, 4 - 20 mA
Verhalten Failsafe: dichtschießend bei Spannungsabfall
Gehäuse, Ventilsitz: Messing
Innenteile: Edelstahl
Ventilteller: FKM
Dichtmaterial: FKM

Hinweis: Weitere Angaben auf Anfrage.

Bezeichnung	Anschluss	DN	max. Betriebsdruckdifferenz bar	A mm	B mm	C mm
K- 07 25 09 91	G 1/4	2	8	85,0	40,0 mm	95,0
K- 07 25 09 92	G 1/4	3	4	85,0	40,0 mm	95,0
K- 07 25 09 93	G 3/8	6	1	85,0	48,0 mm	97,0
K- 07 25 09 94	G 3/8	7	1	85,0	48,0 mm	97,0

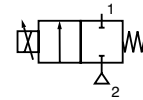

Web: <http://cat.hansa-flex.com/de/KPROPVENTILLUGA24VDC>

K-PROP VENTIL WA 24 V DC

Proportionalventile zur Durchflussregelung von Wasser / Öl, 24 V DC stromlos geschlossen

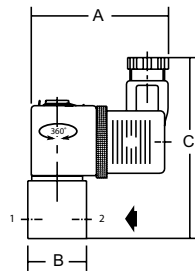

Ständig steigende Anforderungen an Qualität, Genauigkeit, Produktivität, Komfort, Bedienungsfreundlichkeit und Service stellen immer höhere Ansprüche an die Betriebs- und Fertigungsanlagen. Diese hohen Anforderungen lassen sich nur mit einer genaueren Anpassung der physikalischen Größen wie Temperatur, Druck, Kraft, Geschwindigkeit, Drehmoment etc. an die jeweiligen Betriebsbedingungen erreichen. Die stufenlose Einstellung der physikalischen Größen ist dabei von entscheidender Bedeutung. Proportionalventile eröffnen die Möglichkeit, ein Medium in Abhängigkeit von einer elektronischen Eingangsgröße zu variieren. Die Verknüpfung mit der Elektronik verbessert dabei die Genauigkeit und erweitert die Anwendungsgebiete. So muss z.B. ein Druckregler für viele Druckbereiche einsetzbar sein, ohne dass der Druck manuell verstellt wird. Das Proportionalventil regelt den Ausgangsdruck in einem geschlossenen Regelkreis proportional zum vorgegebenen Sollwertsignal. Der Ausgangsdruck wird also konstant mit dem gewünschten Sollwert verglichen und laufend - immer abhängig von den aktuellen Parametern - eingeregelt.

- Temp. Bereich:** max. 50 °C (G 1/8), max. 90 °C (G 1/4, G 3/8)
Medien: Luft, neutrale Gase, Wasser, Öl
Druckbereich: Vakuum bis 8 bar
Ansteuerung: über Steckerverstärker 0 - 10 V, 0 - 20 mA, 4 - 20 mA
Verhalten Failsafe: dichtschießend bei Spannungsabfall
Gehäuse, Ventilsitz: Messing
Innenteile: Edelstahl
Ventilteller: FKM
Dichtmaterial: FKM

Hinweis: Weitere Angaben auf Anfrage.

Bezeichnung	Anschluss	DN	max. Betriebsdruckdifferenz bar	A mm	B mm	C mm
K-07 25 09 95	G 1/4	2	8	85,0	40,0 mm	95,0
K-07 25 09 96	G 1/4	3	4	85,0	40,0 mm	95,0
K-07 25 09 97	G 3/8	6	1	85,0	48,0 mm	97,0
K-07 25 09 98	G 3/8	7	1	85,0	48,0 mm	97,0

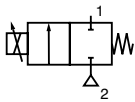

Web: <http://cat.hansa-flex.com/de/KPROPVENTILWA24VDC>

K-STECKERVERSTAERKER**Steckerverstärker (zum direkten Anbau an das Ventil)**

Ständig steigende Anforderungen an Qualität, Genauigkeit, Produktivität, Komfort, Bedienungsfreundlichkeit und Service stellen immer höhere Ansprüche an die Betriebs- und Fertigungsanlagen. Diese hohen Anforderungen lassen sich nur mit einer genaueren Anpassung der physikalischen Größen wie Temperatur, Druck, Kraft, Geschwindigkeit, Drehmoment etc. an die jeweiligen Betriebsbedingungen erreichen. Die stufenlose Einstellung der physikalischen Größen ist dabei von entscheidender Bedeutung. Proportionalventile eröffnen die Möglichkeit, ein Medium in Abhängigkeit von einer elektronischen Eingangsgröße zu variieren. Die Verknüpfung mit der Elektronik verbessert dabei die Genauigkeit und erweitert die Anwendungsgebiete. So muss z.B. ein Druckregler für viele Druckbereiche einsetzbar sein, ohne dass der Druck manuell verstellt wird. Das Proportionalventil regelt den Ausgangsdruck in einem geschlossenen Regelkreis proportional zum vorgegebenen Sollwertsignal. Der Ausgangsdruck wird also konstant mit dem gewünschten Sollwert verglichen und laufend - immer abhängig von den aktuellen Parametern - eingeregelt.



Nennspannung: 24 V DC
Temp. Bereich: -10 °C bis +75 °C (Steckerverstärker), -10 °C bis +60 °C (Chopperverstärker)
Gehäuse: PA
für Geräte mit Anschluss: G 1/8
Hinweis: Weitere Angaben auf Anfrage.

Bezeichnung	für Geräte mit folgendem Anschluss
K- 07 25 09 99	G 1/8
K- 07 25 10 00	G 1/4, G 3/8

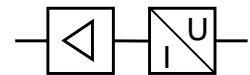

Web: <http://cat.hansa-flex.com/de/KSTECKERVERSTAERKER>

K-CHOPPERVERSTAERKER**Chopperverstärker (zur Schaltschrankmontage)**

Ständig steigende Anforderungen an Qualität, Genauigkeit, Produktivität, Komfort, Bedienungsfreundlichkeit und Service stellen immer höhere Ansprüche an die Betriebs- und Fertigungsanlagen. Diese hohen Anforderungen lassen sich nur mit einer genaueren Anpassung der physikalischen Größen wie Temperatur, Druck, Kraft, Geschwindigkeit, Drehmoment etc. an die jeweiligen Betriebsbedingungen erreichen. Die stufenlose Einstellung der physikalischen Größen ist dabei von entscheidender Bedeutung. Proportionalventile eröffnen die Möglichkeit, ein Medium in Abhängigkeit von einer elektronischen Eingangsgröße zu variieren. Die Verknüpfung mit der Elektronik verbessert dabei die Genauigkeit und erweitert die Anwendungsgebiete. So muss z.B. ein Druckregler für viele Druckbereiche einsetzbar sein, ohne dass der Druck manuell verstellt wird. Das Proportionalventil regelt den Ausgangsdruck in einem geschlossenen Regelkreis proportional zum vorgegebenen Sollwertsignal. Der Ausgangsdruck wird also konstant mit dem gewünschten Sollwert verglichen und laufend - immer abhängig von den aktuellen Parametern - eingeregelt.



Nennspannung: 24 V DC
Temp. Bereich: -10 °C bis +75 °C (Steckerverstärker), -10 °C bis +60 °C (Chopperverstärker)
Gehäuse: PA
für Geräte mit Anschluss: -
Hinweis: Weitere Angaben auf Anfrage.

Bezeichnung
K- 07 25 18 03

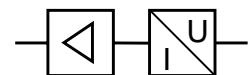

Web: <http://cat.hansa-flex.com/de/KCHOPPERVERSTAERKER>

K-LECKAGESUCHGERAET

Leckagesuchgerät



Funktion: Jährlich entstehen hohe und vermeidbare Energiekosten durch Leckagen in Druckluft- und Gasanlagen. Wenn solche Gase ungenutzt aus Leckagen strömen, entstehen Geräusche, die für das menschliche Ohr nicht hörbar sind. Mit dem LS 100 lassen sich auch kleinste Leckagen aus mehreren Metern Entfernung orten. Es transformiert die unhörbaren Signale in eine Frequenz, die mit Hilfe des Displays visuell und mit Hilfe des mitgelieferten, schalldichten Kopfhörers auch akustisch zu erkennen ist. Anwendung: Lecksuche an Druckluft-, Gas-, Dampf- und Vakuumanlagen. Die Vorteile des LS 100: Einfache und schnelle Messung, auch aus mehreren Metern Entfernung. Bei laufendem Betrieb können Messungen durchgeführt werden, ohne den Betrieb zu beeinflussen. Kurze Amortisationszeit des Gerätes durch hohe Kosteneinsparung.

Arbeitsfrequenz: 40 kHz \pm 2 kHz
Anschluss: 4-poliger Anschluss für Kopfhörer und Ladegerät, 3,5 mm Stereobuchse für Sensor- und Kabelverbindung
Laser: Wellenlänge: 655...660 nm, Ausgangsleistung: 0,4...0,5 mW
Energieversorgung: Interner NiMH Akku
Betriebsdauer: ca. 6 Stunden ohne Laser / 4 Stunden mit Laser
Ladezeit: ca. 1,5 Stunden
Einsatztemperatur: 0 °C bis +40 °C
Lagertemperatur: -10 °C bis +50 °C

Hinweis: Weitere Angaben auf Anfrage.

Bezeichnung	Beschreibung
K- 07 25 19 53	Leckagesuchgerät inkl. Zubehör im praktischen Koffer-Set



Web: <http://cat.hansa-flex.com/de/KLECKAGESUCHGERAET>

Zubehör:
K-ALU-TELESKOPSTANGE - Aluminium-Teleskopstange

K-ALU-TELESKOPSTANGE







Aluminium-Teleskopstange



Bezeichnung	Beschreibung
K- 07 25 19 54	Aluminium-Teleskopstange, 3 x 120 cm

Web: <http://cat.hansa-flex.com/de/KALUTELESKOPSTANGE>

K-FILTERELEMENT SPEZIAL VOR**Filterelement f. Spezialfilter Vorfilter**

Bezeichnung	Schaltbild	Beschreibung	Baugröße
K-07 25 18 63		Filterelement (Papier-Aluminium) für Vorfilter	4
K-07 25 18 62		Filterelement (Papier-Aluminium) für Vorfilter	2
K-07 25 18 61		Filterelement (Papier-POM) für Vorfilter – halbautomatisches Ablassventil	1
K-07 25 18 60		Filterelement (Papier-POM) für Vorfilter – vollautomatisches Ablassventil	1
K-07 25 01 88		Vorfilterelement (Papier-Aluminium)	
K-07 25 01 87		Vorfilterelement (Papier-POM)	
K-07 25 01 86		Vorfilterelement (Papier-POM)	

Web: <http://cat.hansa-flex.com/de/KFILTERELEMENTSPEZIALVOR>

K-FILTERELEMENT SPEZIAL FEIN**Filterelement f. Spezialfilter Feinfilter**

Bezeichnung	Schaltbild	Beschreibung
K-07 25 18 46		Filterelement (Borsilikat-Aluminium) für Feinfilter
K-07 25 18 45		Filterelement (Borsilikat-Aluminium) für Feinfilter
K-07 25 18 44		Filterelement (Borsilikat-POM) für Feinfilter – vollautomatisches Ablassventil
K-07 25 01 68		Feinfilterelement (Borsilikat-Aluminium)
K-07 25 01 67		Filterelement (Borsilikat-POM) für Feinfilter – halbautomatisches Ablassventil
K-07 25 01 66		Feinfilterelement (Borsilikat-POM)
K-07 25 01 65		Feinfilterelement (Borsilikat-POM)

Web: <http://cat.hansa-flex.com/de/KFILTERELEMENTSPEZIALFEIN>

K-DIFFERENZDRUCKANZEI MONO**Differenzdruckanzeige/-manometer**

Differenzdruckanzeige/-manometer

**Bezeichnung**

K-07 25 18 35

Beschreibung

Differenzdruckanzeige

Web: <http://cat.hansa-flex.com/de/KDIFFERENZDRUCKANZEIMONO>**K-DIFFERENZDRUCKMANOMETER****Differenzdruckmanometer**

Differenzdruckmanometer

**Bezeichnung**

K-07 25 01 51

Beschreibung

Differenzdruckmanometer eckig

Baugröße

1-4 (G 1/4 - G 1)

K-07 25 17 44

Differenzdruckmanometer rund

**Web:** <http://cat.hansa-flex.com/de/KDIFFERENZDRUCKMANOMETER>

K-TROPFAUFSATZ POLYCARBO 1**Tropfaufsatz Polycarbonat**

Tropfaufsatz

**Bezeichnung**

K- 07 20 10 62

Beschreibung

für Nebelöler und Wartungseinheiten der Serie "multifix-mini" und "multifix"

Web: <http://cat.hansa-flex.com/de/KTROPFAUFSATZPOLYCARBO1>**K-TROPFAUFSATZ METALL****Tropfaufsatz Metall**

Tropfaufsatz

**Bezeichnung**

K- 07 25 05 48

Beschreibung

für Nebelöler der Serie "Standard"

K- 07 25 05 47

für Nebelöler und Wartungseinheiten der Serie "Standard-mini" und "Standard"

K- 07 25 05 44

Adapter zur Montage von Tropfaufsatz Metall für für Nebelöler und Wartungseinheiten der Serie "Standard-mini" und "Standard"

K- 07 20 10 63

für (Kombi-)Wartungseinheiten und Nebelöler der Serie "variobloc", Geräte G 1/2", G 3/4"

K- 07 20 10 61

für Nebelöler und Wartungseinheiten der Serie "multifix-mini" und "multifix"

**Web:** <http://cat.hansa-flex.com/de/KTROPFAUFSATZMETALL>

K-TROPFAUFSATZ POLYCARBO

Tropfaufsatz Polycarbonat

Tropfaufsatz



Bezeichnung	Beschreibung
K-07 20 10 64	für Nebelöler und Wartungseinheiten der Serie "Standard-mini" und "Standard"
K-07 25 05 45	für Kombi-Wartungseinheiten



Web: <http://cat.hansa-flex.com/de/KTROPFAUFSATZPOLYCARBO>

K-VORHAENGESCHLOSS

Vorhängeschloss



Bezeichnung
K-07 30 29 11

Web: <http://cat.hansa-flex.com/de/KVORHAENGESCHLOSS>

K-STECKSCHLOSS

Steckschloss

**Bezeichnung**

K- 07 25 18 59

Web: <http://cat.hansa-flex.com/de/KSTECKSCHLOSS>**K-GERAETESTECKER**

Gerätestecker

Gerätestecker

**Bezeichnung**

K- 07 25 01 44

K- 07 30 28 62

Beschreibung

Gerätestecker Form B nach EN 175301-803

Gerätestecker für Druckschalter

**Web:** <http://cat.hansa-flex.com/de/KGERAETESTECKER>



Lineartechnik

Zylinder

Kompaktzylinder	1074
-----------------	------

Schlitten und Schwenktische

Kompaktschlitten	1076
Schwenktische	1076

Verbindungselemente

Durchflussreglung	1077
Durchflussschalter	1078
Druckschalter	1082
Druckverstärker	1083
Druckluftbehälter	1086
Zubehör	1086

K-KOMPAKTZYL M FUEHRU MGP**Kompaktzylinder mit Führung MGP**

Führungsart:	Gleitführung
max. Betriebsdruck:	1 MPa
min. Betriebsdruck:	0,12 MPa
Dämpfung:	elastische Dämpfscheiben beidseitig
Funktion:	doppeltwirkend
Positionsabfrage:	vorbereitet für Signalgeber (mit Magnetring)
Prüfdruck:	1,50 MPa
Medientemperatur:	-10 °C bis +60 °C
Umgebungstemperatur:	-10 °C bis +60 °C
Kolbengeschwindigkeit:	50 bis 500 mm/s
Medien:	Druckluft
Dichtung:	NBR
Serie:	MGP
Weitere Angaben:	Gewicht um bis zu 17% reduziert durch eine kürzere Führungsstange und dünnere Endplatte

Bezeichnung	Ø Kolben mm	Hub	Anschluss pneumatisch	Verdrehtoleranz der Kolbenstange	Gewicht pro m kg
K-07 55 00 23	12	10	M 5 x 0,8	±0,07°	0,220
K-07 55 00 27	12	20	M 5 x 0,8	±0,07°	0,250
K-07 55 00 28	12	30	M 5 x 0,8	±0,07°	0,290
K-07 55 00 29	12	40	M 5 x 0,8	±0,07°	0,330
K-07 55 00 30	12	50	M 5 x 0,8	±0,07°	0,360
K-07 55 00 31	12	75	M 5 x 0,8	±0,07°	0,460
K-07 55 00 22	12	100	M 5 x 0,8	±0,07°	0,550
K-07 55 00 24	12	125	M 5 x 0,8	±0,07°	0,660
K-07 55 00 25	12	150	M 5 x 0,8	±0,07°	0,750
K-07 55 00 26	12	200	M 5 x 0,8	±0,07°	0,930
K-07 55 00 33	16	10	M 5 x 0,8	±0,07°	0,320
K-07 55 00 36	16	15	M 5 x 0,8	±0,07°	0,350
K-07 55 00 39	16	20	M 5 x 0,8	±0,07°	0,370
K-07 55 00 41	16	25	M 5 x 0,8	±0,07°	0,400
K-07 55 00 42	16	30	M 5 x 0,8	±0,07°	0,420
K-07 55 00 43	16	40	M 5 x 0,8	±0,07°	0,460
K-07 55 00 44	16	50	M 5 x 0,8	±0,07°	0,510
K-07 55 00 45	16	75	M 5 x 0,8	±0,07°	0,660
K-07 55 00 46	16	80	M 5 x 0,8	±0,07°	0,690
K-07 55 00 32	16	100	M 5 x 0,8	±0,07°	0,780
K-07 55 00 34	16	125	M 5 x 0,8	±0,07°	0,940
K-07 55 00 35	16	150	M 5 x 0,8	±0,07°	1,060
K-07 55 00 37	16	175	M 5 x 0,8	±0,07°	1,180
K-07 55 00 38	16	200	M 5 x 0,8	±0,07°	1,310
K-07 55 00 40	16	250	M 5 x 0,8	±0,07°	1,550
K-07 55 00 52	20	20	G 1/8	±0,06°	0,590
K-07 55 00 54	20	25	G 1/8	±0,06°	0,630
K-07 55 00 55	20	30	G 1/8	±0,06°	0,670
K-07 55 00 57	20	40	G 1/8	±0,06°	0,740
K-07 55 00 58	20	50	G 1/8	±0,06°	0,820
K-07 55 00 59	20	75	G 1/8	±0,06°	1,060
K-07 55 00 47	20	100	G 1/8	±0,06°	1,240
K-07 55 00 48	20	125	G 1/8	±0,06°	1,430
K-07 55 00 49	20	150	G 1/8	±0,06°	1,610
K-07 55 00 50	20	175	G 1/8	±0,06°	1,800
K-07 55 00 51	20	200	G 1/8	±0,06°	1,990
K-07 55 00 53	20	250	G 1/8	±0,06°	2,420
K-07 55 00 56	20	400	G 1/8	±0,06°	3,530
K-07 55 00 61	25	10	G 1/8	±0,06°	0,740
K-07 55 00 64	25	15	G 1/8	±0,06°	0,790
K-07 55 00 66	25	20	G 1/8	±0,06°	0,840
K-07 55 00 68	25	25	G 1/8	±0,06°	0,880
K-07 55 00 70	25	30	G 1/8	±0,06°	0,940
K-07 55 00 71	25	40	G 1/8	±0,06°	1,040
K-07 55 00 72	25	50	G 1/8	±0,06°	1,140
K-07 55 00 73	25	60	G 1/8	±0,06°	1,500
K-07 55 00 74	25	75	G 1/8	±0,06°	1,750
K-07 55 00 60	25	100	G 1/8	±0,06°	2,000
K-07 55 00 62	25	125	G 1/8	±0,06°	2,250
K-07 55 00 63	25	150	G 1/8	±0,06°	2,500



(Fortsetzung)

K-KOMPAKTZYL M FUEHRU MGP

Kompaktzylinder mit Führung MGP

Bezeichnung	Ø Kolben mm	Hub	Anschluss pneumatisch	Verdrehtoleranz der Kolbenstange	Gewicht pro m kg
K-07 55 00 65	25	200	G 1/8	±0,06°	2,750
K-07 55 00 67	25	250	G 1/8	±0,06°	3,350
K-07 55 00 69	25	300	G 1/8	±0,06°	3,850
K-07 55 00 79	32	20	G 1/8	±0,05°	1,240
K-07 55 00 81	32	25	G 1/8	±0,05°	1,410
K-07 55 00 84	32	50	G 1/8	±0,05°	1,770
K-07 55 00 85	32	75	G 1/8	±0,05°	2,220
K-07 55 00 75	32	100	G 1/8	±0,05°	2,570
K-07 55 00 76	32	125	G 1/8	±0,05°	2,930
K-07 55 00 77	32	150	G 1/8	±0,05°	3,290
K-07 55 00 78	32	200	G 1/8	±0,05°	4,000
K-07 55 00 80	32	250	G 1/8	±0,05°	4,900
K-07 55 00 82	32	300	G 1/8	±0,05°	5,610
K-07 55 00 83	32	400	G 1/8	±0,05°	7,040
K-07 55 00 91	40	25	G 1/8	±0,05°	1,640
K-07 55 00 92	40	50	G 1/8	±0,05°	2,040
K-07 55 00 93	40	75	G 1/8	±0,05°	2,520
K-07 55 00 86	40	100	G 1/8	±0,05°	2,920
K-07 55 00 87	40	125	G 1/8	±0,05°	3,320
K-07 55 00 88	40	150	G 1/8	±0,05°	3,710
K-07 55 00 89	40	175	G 1/8	±0,05°	4,110
K-07 55 00 90	40	200	G 1/8	±0,05°	4,500
K-07 55 00 98	50	25	G 1/4	±0,04°	2,790
K-07 55 01 00	50	50	G 1/4	±0,04°	3,380
K-07 55 01 01	50	75	G 1/4	±0,04°	4,130
K-07 55 00 94	50	100	G 1/4	±0,04°	4,710
K-07 55 00 95	50	125	G 1/4	±0,04°	5,300
K-07 55 00 96	50	150	G 1/4	±0,04°	5,890
K-07 55 00 97	50	200	G 1/4	±0,04°	7,060
K-07 55 00 99	50	300	G 1/4	±0,04°	9,730
K-07 55 01 06	63	25	G 1/4	±0,04°	3,480
K-07 55 01 07	63	50	G 1/4	±0,04°	4,150
K-07 55 01 08	63	75	G 1/4	±0,04°	4,990
K-07 55 01 02	63	100	G 1/4	±0,04°	5,670
K-07 55 01 03	63	125	G 1/4	±0,04°	6,340
K-07 55 01 04	63	150	G 1/4	±0,04°	7,020
K-07 55 01 05	63	200	G 1/4	±0,04°	8,370

Web: <http://cat.hansa-flex.com/de/KKOMPAKTZYL MFUEHRUMGP>

K-PNEUMA KOMPAKTSCHLITTEN MXS**Pneumatischer Kompaktschlitten MXS**

Pneumatischer Kompaktschlitten, Serie MXS, Schlitten und Druckluftzylinder als komplette Einheit, ideal für präzise Montageanwendungen, hohe Widerstandsfähigkeit beim Anbau von Lasten, mit Hubbegrenzungseinheit oder Stoßdämpfer, (separat zu bestellen), ohne Hubeinstellung, doppelwirkend, Kolbendurchmesser / Hub: 20/100 mm, Anschlussgröße: G 1/8

max. Betriebsdruck:	0,7 MPa
min. Betriebsdruck:	0.15 MPa
Dämpfung:	elastischer Anschlag
Funktion:	doppelwirkend
Prüfdruck:	1,05 MPa
Medientemperatur:	-10 °C bis +60 °C
Umgebungstemperatur:	-10 °C bis +60 °C
Kolbengeschwindigkeit:	50 bis 500 mm/s
Medien:	Druckluft
Serie:	MXS
Weitere Angaben:	Schlitten und Druckluftzylinder als komplette Einheit, Ideal für präzise Montageanwendungen, Hohe Widerstandsfähigkeit beim Anbau von Lasten

Bezeichnung	Ø Kolben mm	Hub	Anschluss pneumatisch	Bezeichnung	Ø Kolben mm	Hub	Anschluss pneumatisch
K-07 55 01 46	6	10	M 3	K-07 55 01 41	16	50	M 5
K-07 55 01 47	6	20	M 3	K-07 55 01 42	16	75	M 5
K-07 55 01 48	6	30	M 3	K-07 55 01 36	16	100	M 5
K-07 55 01 49	6	40	M 3	K-07 55 01 37	16	125	M 5
K-07 55 01 50	6	50	M 3	K-07 55 00 01	20	10	G 1/8
K-07 55 01 52	8	10	M 5	K-07 55 00 05	20	20	G 1/8
K-07 55 01 53	8	20	M 5	K-07 55 00 06	20	30	G 1/8
K-07 55 01 54	8	30	M 5	K-07 55 00 07	20	40	G 1/8
K-07 55 01 55	8	40	M 5	K-07 55 00 08	20	50	G 1/8
K-07 55 01 56	8	50	M 5	K-07 55 00 09	20	75	G 1/8
K-07 55 01 57	8	75	M 5	K-07 55 00 02	20	100	G 1/8
K-07 55 01 27	12	10	M 5	K-07 55 00 03	20	125	G 1/8
K-07 55 01 29	12	20	M 5	K-07 55 00 04	20	150	G 1/8
K-07 55 01 30	12	30	M 5	K-07 55 00 10	25	10	G 1/8
K-07 55 01 31	12	40	M 5	K-07 55 00 14	25	20	G 1/8
K-07 55 01 32	12	50	M 5	K-07 55 00 15	25	30	G 1/8
K-07 55 01 33	12	75	M 5	K-07 55 00 16	25	40	G 1/8
K-07 55 01 28	12	100	M 5	K-07 55 00 17	25	50	G 1/8
K-07 55 01 35	16	10	M 5	K-07 55 00 18	25	75	G 1/8
K-07 55 01 38	16	20	M 5	K-07 55 00 11	25	100	G 1/8
K-07 55 01 39	16	30	M 5	K-07 55 00 12	25	125	G 1/8
K-07 55 01 40	16	40	M 5	K-07 55 00 13	25	150	G 1/8

Web: <http://cat.hansa-flex.com/de/KPNEUMAKOMPAKTSCHLITTENMXS>

K-KOMPAKTZYL SCHWENKTISCH MSQ**Kompaktzylinder Schwenktisch MSQ**

max. Betriebsdruck:	0,7 MPa
min. Betriebsdruck:	0.10 MPa
Ausführung:	mit Zahnstange und Ritzel
Medientemperatur:	0 °C bis +60 °C
Umgebungstemperatur:	0 °C bis +60 °C
Schwenkwinkel:	0 bis 190°
Medien:	Druckluft
Serie:	MSQ
Weitere Angaben:	schmale Schwenktischeinheit mit geringer Bauhöhe, der Schwenkwinkel kann stufenlos eingestellt werden, Positionierhilfen am Gehäuse erlauben eine schnelle Montage, die Last kann direkt auf den Schwenktisch montiert werden, Luftanschlüsse von 2 Seiten möglich

Bezeichnung	Ø Kolben mm	Anschluss pneumatisch	Baugröße	Dämpfung	Gewicht pro m kg
K-07 55 01 13	6	M 3	1	ohne, mit einstellbarem Anschlagbolzen	0,075
K-07 55 01 18	8	M 5	2	ohne, mit einstellbarem Anschlagbolzen	0,105
K-07 55 01 21	10	M 5	3	elastisch, mit einstellbarem Anschlagbolzen	0,150



(Fortsetzung)

K-KOMPAKTZYL SCHWENKTISCH MSQ

Kompaktzylinder Schwenktisch MSQ

Bezeichnung	Ø Kolben mm	Anschluss pneumatisch	Baugröße	Dämpfung	Gewicht pro m kg
K-07 55 01 26	12	M 5	7	elastisch, mit einstellbarem Anschlagbolzen	0,250
K-07 55 01 11	15	M 5	10	elastisch, mit einstellbarem Anschlagbolzen	0,530
K-07 55 01 16	18	M 5	20	elastisch, mit einstellbarem Anschlagbolzen	0,990
K-07 55 01 19	21	G 1/8	30	elastisch, mit einstellbarem Anschlagbolzen	1,290
K-07 55 01 22	25	G 1/8	50	elastisch, mit einstellbarem Anschlagbolzen	2,080
K-07 55 01 24	28	G 1/8	70	elastisch, mit einstellbarem Anschlagbolzen	2,880
K-07 55 01 09	32	G 1/8	100	elastisch, mit einstellbarem Anschlagbolzen	4,090
K-07 55 01 14	40	G 1/8	200	elastisch, mit einstellbarem Anschlagbolzen	7,580
K-07 55 01 12	15	M 5	10	elastisch, mit integriertem Stoßdämpfer	0,540
K-07 55 01 17	18	M 5	20	elastisch, mit integriertem Stoßdämpfer	0,990
K-07 55 01 20	21	G 1/8	30	elastisch, mit integriertem Stoßdämpfer	1,290
K-07 55 01 23	25	G 1/8	50	elastisch, mit integriertem Stoßdämpfer	2,100
K-07 55 01 25	28	G 1/8	70	elastisch, mit integriertem Stoßdämpfer	2,880
K-07 55 01 10	32	G 1/8	100	elastisch, mit integriertem Stoßdämpfer	4,100
K-07 55 01 15	40	G 1/8	200	elastisch, mit integriertem Stoßdämpfer	7,650

Web: <http://cat.hansa-flex.com/de/KKOMPAKTZYLSCHWENKTISCHMSQ>

K-W90 DRV AS-FS

Drosselrückschlagventil mit Steckverbindung 90° mit Ziffernanzeige

max. Betriebsdruck:	1 MPa
min. Betriebsdruck:	0.10 MPa
Abgänge:	1
Anzahl Zuleitungen:	1
Ausrichtung Anzeigefenster:	0°
Farbe Drehknopf:	blau
Prüfdruck:	1,50 MPa
Steuerung:	ablufgesteuert
Medientemperatur:	-5 °C bis +60 °C (ohne Gefrieren)
Umgebungstemperatur:	-5 °C bis +60 °C (ohne Gefrieren)
Medien:	Druckluft
Schlauchwerkstoff:	Polyamid, Soft Polyamid, Polyurethan, FEP, PFA
Serie:	AS-FS
Weitere Angaben:	großer Drehknopf mit Push-Lock-Verriegelung, größerer Freiraum unter dem Schlauch, verriegelbarer Drehknopf, Ziffernanzeige



Bezeichnung	Baugröße	Anschluss Abgang	Anschluss Zuleitung	Ausführung	Nadelumdrehungen	Gewicht pro m kg
K-07 30 30 54	1	für Schlauch Außen-Ø2 mm	Außengewinde M 5	mit Dichtring	8	0,007
K-07 30 30 57	1	für Schlauch Außen-Ø3.2 mm	Außengewinde M 5	mit Dichtring	8	0,007
K-07 30 30 55	1	für Schlauch Außen-Ø4 mm	Außengewinde M 5	mit Dichtring	8	0,007
K-07 30 30 56	1	für Schlauch Außen-Ø6 mm	Außengewinde M 5	mit Dichtring	8	0,008
K-07 30 30 62	2	für Schlauch Außen-Ø3.2 mm	Außengewinde R 1/8	Teflonbeschichtet	10	0,007
K-07 30 30 67	2	für Schlauch Außen-Ø3.2 mm	Außengewinde R 1/4	Teflonbeschichtet	10	0,023
K-07 30 30 58	2	für Schlauch Außen-Ø4 mm	Außengewinde R 1/8	Teflonbeschichtet	10	0,013
K-07 30 30 63	2	für Schlauch Außen-Ø4 mm	Außengewinde R 1/4	Teflonbeschichtet	10	0,023
K-07 30 30 59	2	für Schlauch Außen-Ø6 mm	Außengewinde R 1/8	Teflonbeschichtet	10	0,014
K-07 30 30 68	2	für Schlauch Außen-Ø6 mm	Außengewinde G 1/8	mit Flächendichtring	10	0,014
K-07 30 30 64	2	für Schlauch Außen-Ø6 mm	Außengewinde R 1/4	Teflonbeschichtet	10	0,023
K-07 30 30 69	2	für Schlauch Außen-Ø6 mm	Außengewinde G 1/4	mit Flächendichtring	10	0,023
K-07 30 30 60	2	für Schlauch Außen-Ø8 mm	Außengewinde R 1/8	Teflonbeschichtet	10	0,015
K-07 30 30 65	2	für Schlauch Außen-Ø8 mm	Außengewinde R 1/4	Teflonbeschichtet	10	0,024
K-07 30 30 70	2	für Schlauch Außen-Ø8 mm	Außengewinde G 1/4	mit Flächendichtring	10	0,024
K-07 30 30 61	2	für Schlauch Außen-Ø10 mm	Außengewinde R 1/8	Teflonbeschichtet	10	0,016
K-07 30 30 66	2	für Schlauch Außen-Ø10 mm	Außengewinde R 1/4	Teflonbeschichtet	10	0,025
K-07 30 30 71	2	für Schlauch Außen-Ø10 mm	Außengewinde G 1/4	mit Flächendichtring	10	0,025
K-07 30 30 72	3	für Schlauch Außen-Ø6 mm	Außengewinde R 3/8	Teflonbeschichtet	10	0,038
K-07 30 30 76	3	für Schlauch Außen-Ø6 mm	Außengewinde G 3/8	mit Flächendichtring	10	0,038
K-07 30 30 73	3	für Schlauch Außen-Ø8 mm	Außengewinde R 3/8	Teflonbeschichtet	10	0,038
K-07 30 30 77	3	für Schlauch Außen-Ø8 mm	Außengewinde G 3/8	mit Flächendichtring	10	0,038
K-07 30 30 74	3	für Schlauch Außen-Ø10 mm	Außengewinde R 3/8	Teflonbeschichtet	10	0,029
K-07 30 30 78	3	für Schlauch Außen-Ø10 mm	Außengewinde G 3/8	mit Flächendichtring	10	0,029
K-07 30 30 75	3	für Schlauch Außen-Ø12 mm	Außengewinde R 3/8	Teflonbeschichtet	10	0,041



K-W90 DRV AS-FS

(Fortsetzung)

Drosselrückschlagventil mit Steckverbindung 90° mit Zifferanzeige

Bezeichnung	Baugröße	Anschluss Abgang	Anschluss Zuleitung	Ausführung	Nadelumdrehungen	Gewicht pro m kg
K-07 30 30 79	4	für Schlauch Außen-Ø10 mm	Außengewinde R 1/2	Teflonbeschichtet	10	0,062
K-07 30 30 82	4	für Schlauch Außen-Ø10 mm	Außengewinde G 1/2	mit Flächendichtring	10	0,062
K-07 30 30 80	4	für Schlauch Außen-Ø12 mm	Außengewinde R 1/2	Teflonbeschichtet	10	0,064
K-07 30 30 83	4	für Schlauch Außen-Ø12 mm	Außengewinde G 1/2	mit Flächendichtring	10	0,064
K-07 30 30 81	4	für Schlauch Außen-Ø16 mm	Außengewinde R 1/2	Teflonbeschichtet	10	0,068
K-07 30 30 84	4	für Schlauch Außen-Ø16 mm	Außengewinde G 1/2	mit Flächendichtring	10	0,068

Web: <http://cat.hansa-flex.com/de/KW90DRVASFS>

K-DIGIT DRUCKSCHA BN A WASSER PF3W

Digitaler Durchflussschalter für Wasser PF3W



Digitaler Durchflussschalter, Serie PF3W7, für Wasser, kompakte Bauweise, in 45° Schritten drehbare Anzeige für eine flexible Einbaulage, keine Kalibrierung nötig, Messprinzip: Karmanwirbel, Messbereich: 0,5 bis 4,0 l/min, kleinste Einstelleneinheit: 0,01 l/min, Medientemperatur: 0 bis 90 °C (ohne Kondensation und Gefrieren), Wiederholgenauigkeit max. ±2% vom Messbereich, Betriebstemperatur 0 bis 50 °C, Temperaturcharakteristik max. 5% vom Messbereich (basierend auf 25 °C), Schaltausgang PNP offener Kollektor, Anzeigemethode: Anzeige mit 2 Zeilen (1. Zeile: 4 Stellen, 7 Segmente, 2-farbig rot/grün 2. Zeile: 6 Stellen, 11 Segmente, weiß), Betriebsanzeige Ausgang 1,2: orange, mit Funktion zum Umschalten der Anzeigeneinheit, Zulassungen: CE-Kennzeichen, UL (CSA), RoHS, Anschlussgröße G 1, Gewicht: 860 g / 945 g (ohne Kabel / mit Kabel), mit Temperatursensor

Bauart: Digitaler Durchflussschalter
Führungsart: Integrierte Anzeige
max. Betriebsdruck: 0,0 MPa
min. Betriebsdruck: 1 bar
Nennspannung: 24 V DC
Stromaufnahme: 50 mA
Betriebsanzeige: Anzeige mit 2 Zeilen, (1. Zeile: 4 Stellen, 7 Segmente, 2-farbig rot/grün, 2. Zeile: 6 Stellen, 11 Segmente, weiß), Betriebsanzeige Ausgang 1,2: orange, mit Funktion zum Umschalten der Anzeigeneinheit mit Anschlusskabel mit M8-Stecker
I/O Kabel:
Länge Kabel: 3 m
Messprinzip: Karmanwirbel
Prüfdruck: 1,50 MPa
Schutzart: IP 65
Medientemperatur: 0 °C bis +90 °C (ohne Kondensation oder Gefrieren)
Medien: Wasser und wässrige Äthylenglykollösung (mit einer Viskosität von max. 3 mPa·s [3 cP])
Serie: PF3W
Weitere Angaben: kompakte Bauweise, in 45° Schritten drehbare Anzeige für eine flexible Einbaulage, Messprinzip: Karmanwirbel

Bezeichnung	Anschlussge- winde	Ausführung	Einstellbe- reich	Einstelleneinheit [Min] L/min	Messbereich	Wiederholgenauigkeit	Gewicht pro m kg
K-07 50 00 43	G 3/8	-	0,01 L/min	0,01	0,5 bis 4,0 l/min	±5 % vom Messbereich (Richtwert 25 °C)	0,370
K-07 50 00 47	G 1/2	-	0,1 L/min	0,10	2 bis 16 l/min	±2 % vom Messbereich (Richtwert 25 °C)	0,335
K-07 50 00 49	G 3/4	Getrennte Sensoreinheit	0,1 L/min	0,10	5 bis 40 l/min	±2 % vom Messbereich (Richtwert 25 °C)	0,615
K-07 50 00 45	G 1	-	1 L/min	1,00	10 bis 100 l/min	±5 % vom Messbereich (Richtwert 25 °C)	0,945

Web: <http://cat.hansa-flex.com/de/KDIGITDRUCKSCHABNAWASSERPF3W>

K-DIGI DRUCKSCHA H 3 DURCHF PF2A

Digitaler Durchflussschalter für hohen Durchfluss PF2A

Digitaler Durchflussschalter, Serie PF2A, für Luft und Sackstoff, drei Ausgangsarten: Schalt-, Sammelimpuls- und Analogausgänge, Umschalten von momentanem Durchfluss zu summiertem Durchfluss ist möglich, Messbereich 1 bis 10 l/min, Medientemperatur 0 bis 50 °C, Betriebstemperaturbereich 0 bis 50 °C, Wiederholgenauigkeit max. ±3% vom Messbereich, Temperaturcharakteristik max. 5% vom Messbereich. (0 bis 50 °C, basierend auf 25 °C), Stromverbrauch (ohne Last) max. 170 mA, Messprinzip Thermistor (Heizelement), Betriebsanzeige 3-stellig, 7-Segment-LED (leuchtet bei Ausgangssignal EIN OUT1: Grün OUT2: Rot), Betriebsdruckbereich -50 kPa... 0,5 MPa, Schaltausgang PNP offener Kollektor interner Spannungsabfall max. 1,5 V (bei 80 mA Arbeitsstrom) 2 Ausgänge, Versorgungsspannung 12 bis 24 VDC, Schutzart IP 65, Anschlussgröße G 1/4



Bauart:	Digitaler Durchflussschalter
max. Betriebsdruck:	-50 kPa
Nennspannung:	24 V DC
Betriebsanzeige:	3-stellig, 7-Segment-LED, (leuchtet bei Ausgangssignal EIN OUT1: Grün, OUT2: Rot)
I/O Kabel:	ohne Anschlusskabel
Schutzart:	IP 65
Medientemperatur:	0 °C bis +50 °C
Umgebungstemperatur:	0 °C bis +50 °C
Medien:	Luft und Sackstoff
Serie:	PF2A
Weitere Angaben:	für Luft und Sackstoff, drei Ausgangsarten: Schalt-, Sammelimpuls- und Analogausgänge, Umschalten von momentanem Durchfluss zu summiertem Durchfluss ist möglich

Bezeichnung	Anschlussgewinde	Messbereich	min. Betriebsdruck MPa	Stromaufnahme (maximal) mA	Wiederholgenauigkeit
K-07 50 00 34	G 1/4	1 bis 10 l/min	0,50	170	max. ±3 % vom Messbereich
K-07 50 00 35	G 3/8	10 bis 100 l/min	0,50	170	max. ±3 % vom Messbereich
K-07 50 00 39	G 3/8	20 bis 200 l/min	0,50	170	max. ±3 % vom Messbereich
K-07 50 00 40	G 1/4	5 bis 50 l/min	0,50	170	max. ±1 % vom Messbereich
K-07 50 00 41	G 1/2	50 bis 500 l/min	0,50	170	max. ±3 % vom Messbereich

Web: <http://cat.hansa-flex.com/de/KDIGIDRUCKSCHAH3DURCHFPF2A>

K-DIGIT DRUCKSCHA H 3DURCHF IA PF2A

Digitaler Durchflussschalter PF2A

Digitaler Durchflussschalter für hohen Durchfluss, Serie PF2A, für Luft und Sackstoff, mit integrierter Anzeigeeinheit, Messbereich 150 bis 3000 l/min, kleinste Einstelleinheit 5 l/min, Medientemperatur 0 bis 50 °C, Betriebstemperaturbereich 0 bis 50 °C, Wiederholgenauigkeit max. ±3% vom Messbereich, Temperaturcharakteristik max. ±2% vom Messbereich. (0 bis 50 °C, basierend auf 25 °C), Stromaufnahme max. 150 mA, Messprinzip Thermistor (Heizelement), Betriebsanzeige 3-stellig, 7-Segment-LED (leuchtet bei Ausgangssignal EIN OUT1: Grün OUT2: Rot), Betriebsdruckbereich 0,1 bis 1,5 MPa, Schaltausgang PNP offener Kollektor 1 Ausgang und 1 analoger Ausgang (1 bis 5 V), mit Funktion zum Umschalten der Anzeigeeinheit, Versorgungsspannung 24 V DC, Schutzart IP 65, ohne Anschlusskabel, Anschlussgröße G 1 1/2



Bauart:	Digitaler Durchflussschalter
max. Betriebsdruck:	0,1 MPa
Nennspannung:	24 V DC
Betriebsanzeige:	3-stellig, 7-Segment-LED, (leuchtet bei Ausgangssignal EIN OUT1: Grün, OUT2: Rot)
I/O Kabel:	ohne Anschlusskabel
Schutzart:	IP 65
Medientemperatur:	0 °C bis +50 °C
Umgebungstemperatur:	0 °C bis +50 °C
Medien:	Luft und Sackstoff
Serie:	PF2A
Weitere Angaben:	für hohen Durchfluss, mit integrierter Anzeigeeinheit

Bezeichnung	Anschlussgewinde	Ausgangssignal	Einstelleinheit [Min] L/min	Messbereich	min. Betriebsdruck MPa	Nennspannung/ Stromart	Stromaufnahme (maximal) mA	Wiederholgenauigkeit
K-07 50 00 28	G 1	PNP + Analoger Ausgang (1-5V)	5,00	150 bis 3000 l/min	1,50	24 VDC	150	max. ±3 % vom Messbereich
K-07 50 00 29	G 1	PNP + Analoger Ausgang (4-20mA)	5,00	150 bis 3000 l/min	1,50	-	150	max. ±3 % vom Messbereich
K-07 50 00 31	G 1 1/2	PNP + Analoger Ausgang (1-5V)	10,00	300 bis 6000 l/min	1,50	24 VDC	150	max. ±3 % vom Messbereich
K-07 50 00 32	G 1 1/2	PNP + Analoger Ausgang (4-20mA)	10,00	300 bis 6000 l/min	1,50	-	150	max. ±3 % vom Messbereich
K-07 50 00 36	G 2	PNP + Analoger Ausgang (1-5V)	10,00	600 bis 12000 l/min	1,50	24 VDC	150	max. ±3 % vom Messbereich

K-DIGIT DRUCKSCHA H 3DURCHF IA PF2A

(Fortsetzung)

Digitaler Durchflussschalter PF2A

Bezeichnung	Anschlussgewinde	Ausgangssignal	Einstelleinheit [Min] L/min	Messbereich l/min	min. Betriebsdruck MPa	Nennspannung/ Stromart	Stromaufnahme (maximal) mA	Wiederholgenauigkeit
K-07 50 00 37	G 2	PNP + Analoger Ausgang (4-20mA)	10,00	600 bis 12000 l/min	1,50	-	150	max. ±3 % vom Messbereich

Web: <http://cat.hansa-flex.com/de/KDIGITDRUCKSCHAH3DURCHFIAPF2A>**K-DIGI DRUCKSCHA H DURCHF IA PF2A****Digitaler Durchflussschalter PF2Ax795**

Digitaler Durchflussschalter für hohen Durchfluss, Serie PF2A, für trockene Luft, Messbereich 30 bis 3000 l/min, kleinste Einstelleinheit 5 l/min, Medientemperatur 0 bis 50 °C, Betriebstemperaturbereich 0 bis 50 °C, Wiederholgenauigkeit max. ±3% vom Messbereich, Temperaturcharakteristik max. ±2% vom Messbereich. (0 bis 50 °C, basierend auf 25 °C), Stromaufnahme max. 150 mA, Messprinzip Thermistor (Heizelement), Betriebsanzeige 3-stellig, 7-Segment-LED (leuchtet bei Ausgangssignal EIN OUT1: Grün OUT2: Rot), Betriebsdruckbereich 0,1 bis 1,5 MPa, Schaltausgang PNP offener Kollektor 1 Ausgang und 1 analoger Ausgang (4 bis 20 mA), mit Funktion zum Umschalten der Anzeigeneinheit, Versorgungsspannung 24 VDC, Schutzart IP 65, ohne Anschlusskabel, Anschlussgröße G 1 1/2

Bauart:	Digitaler Durchflussschalter
max. Betriebsdruck:	0,1 MPa
min. Betriebsdruck:	1.50 MPa
Nennspannung:	24 V DC
Stromaufnahme:	150 mA
Betriebsanzeige:	3-stellig, 7-Segment-LED, (leuchtet bei Ausgangssignal EIN OUT1: Grün, OUT2: Rot)
I/O Kabel:	ohne Anschlusskabel
Schutzart:	IP 65
Medientemperatur:	0 °C bis +50 °C
Umgebungstemperatur:	0 °C bis +50 °C
Medien:	Luft und Stickstoff
Serie:	PF2A
Weitere Angaben:	für hohen Durchfluss, mit integrierter Anzeigeneinheit

Bezeichnung	Anschlussgewinde	Einstelleinheit [Min] L/min	Messbereich l/min	Wiederholgenauigkeit
K-07 50 00 30	G 1	5,00	30 bis 3000 l/min	max. ±3 % vom Messbereich
K-07 50 00 33	G 1 1/2	10,00	60 bis 6000 l/min	max. ±3 % vom Messbereich
K-07 50 00 38	G 2	10,00	120 bis 12000 l/min	max. ±3 % vom Messbereich

Web: <http://cat.hansa-flex.com/de/KDIGIDRUCKSCHAHDURCHFIAPF2A>

K-DIGIT DRUCKSCHA BN WASSER PF3W

Digitaler Durchflussschalter für Wasser PF3W

Digitaler Durchflussschalter, Serie PF3W7, für Wasser, kompakte Bauweise, in 45° Schritten drehbare Anzeige für eine flexible Einbaulage, keine Kalibrierung nötig, Messprinzip: Karmanwirbel, Messbereich: 0,5 bis 4,0 l/min, kleinste Einstelleinheit: 0,01 l/min, Medientemperatur: 0 bis 90 °C (ohne Kondensation und Gefrieren), Wiederholgenauigkeit max. $\pm 2\%$ vom Messbereich, Betriebstemperatur 0 bis 50 °C, Temperaturcharakteristik max. 5% vom Messbereich (basierend auf 25 °C), Schaltausgang PNP offener Kollektor, Anzeigemethode: Anzeige mit 2 Zeilen (1. Zeile: 4 Stellen, 7 Segmente, 2-farbig rot/grün 2. Zeile: 6 Stellen, 11 Segmente, weiß), Betriebsanzeige Ausgang 1,2: orange, mit Funktion zum Umschalten der Anzeigeneinheit, Zulassungen: CE-Kennzeichen, UL (CSA), RoHS, Anschlussgröße G 1, Gewicht: 860 g / 945 g (ohne Kabel / mit Kabel), mit Temperatursensor



Bauart: Digitaler Durchflussschalter
Führungsart: Integrierte Anzeige
max. Betriebsdruck: 0,0 MPa
min. Betriebsdruck: 1 bar
Nennspannung: 24 V DC
Stromaufnahme: 50 mA
Betriebsanzeige: Anzeige mit 2 Zeilen, (1. Zeile: 4 Stellen, 7 Segmente, 2-farbig rot/grün, 2. Zeile: 6 Stellen, 11 Segmente, weiß), Betriebsanzeige Ausgang 1,2: orange, mit Funktion zum Umschalten der Anzeigeneinheit
I/O Kabel: ohne Anschlusskabel
Messprinzip: Karmanwirbel
Prüfdruck: 1,50 MPa
Schutzart: IP 65
Medientemperatur: 0 °C bis +90 °C (ohne Kondensation oder Gefrieren)
Medien: Wasser und wässrige Äthylenglykollösung (mit einer Viskosität von max. 3 mPa·s [3 cP])
Serie: PF3W
Weitere Angaben: kompakte Bauweise, in 45° Schritten drehbare Anzeige für eine flexible Einbaulage, Messprinzip: Karmanwirbel

Bezeichnung	Anschlussge- winde	Ausführung	Einstellbe- reich	Einstelleinheit [Min] L/min	Messbereich	Wiederholgenauigkeit	Gewicht pro m kg
K-07 50 00 42	G 3/8	-	0,01 L/min	0,01	0,5 bis 4,0 l/min	$\pm 5\%$ vom Messbereich (Richtwert 25 °C)	0,295
K-07 50 00 46	G 1/2	-	0,1 L/min	0,10	2 bis 16 l/min	$\pm 2\%$ vom Messbereich (Richtwert 25 °C)	0,345
K-07 50 00 48	G 3/4	Getrennte Sensoreinheit	0,1 L/min	0,10	5 bis 40 l/min	$\pm 2\%$ vom Messbereich (Richtwert 25 °C)	0,410
K-07 50 00 44	G 1	-	1 L/min	1,00	10 bis 100 l/min	$\pm 5\%$ vom Messbereich (Richtwert 25 °C)	0,805

Web: <http://cat.hansa-flex.com/de/KDIGITDRUCKSCHABNWASSERPF3W>

K-DIGIT PRAEZ DRUCKSCHA ISE**Digitaler Präzisions-Druckschalter für Überdruck ISE**

Digitaler Präzisions-Druckschalter für Überdruck, Serie ISE40A, 3 1/2-stellig, 7-Segment-Anzeige, 2-farbig (rot/grün), Kompakte Bauform, benutzerfreundliche Bedienung, Kopierfunktion, Einstellungen können auf bis zu 10 untergeordnete Sensoren kopiert werden, Energiesparfunktion, schaltet automatisch die Anzeige nach 30 Sekunden aus, Anti-Chattering-Funktion, Einheiten frei wählbar, Einstellbare Hysterese, Anschlusskabel 2 m, mit Stecker beiliegend

Bauart:	Digitaler Präzisions-Druckschalter für Überdruck
Ausführung:	mit Funktion zum Umschalten der Anzeigeneinheit
max. Ausgangsdruck:	1,05 MPa
min. Ausgangsdruck:	-105,00 kPa
max. Nenndruck:	1,0 MPa
min. Nenndruck:	-100,0 kPa
Ansprechzeit:	max. 2,5 ms
Nennspannung:	12 bis 24 VDC
Prüfdruck:	1,50 MPa
Schutzart:	IP 65
Stromaufnahme:	80 mA
Zulassung:	CE, UL/CSA, RoHS
Medientemperatur:	-5 °C bis +50 °C
Umgebungstemperatur:	-5 °C bis +50 °C
Medien:	Druckluft, nicht ätzende Gase, nicht entzündliche Gase
Serie:	ISE40A
Weitere Angaben:	Kompakte Bauform, benutzerfreundliche Bedienung, Kopierfunktion, Einstellungen können auf bis zu 10 untergeordnete Sensoren kopiert werden, Energiesparfunktion, schaltet automatisch die Anzeige nach 30 Sekunden aus, Anti-Chattering-Funktion, Einheiten frei wählbar, Einstellbare Hysterese, Anschlusskabel auf 3,00 m verlängert, vorverdrahteter M12-Stecker mit 4 Pins (Anschlusskabelänge 100 mm)

Bezeichnung	Wiederholgenauigkeit	Anschluss pneumatisch	Elektrischer Ausgang
K-07 50 00 06	±2 %	R 1/8 (M 5-Innengewinde)	PNP offener Kollektor, 2 Ausgänge + analoge Spannung/Auto-Referenzeingang
K-07 50 00 07	±2 %	R 1/8 (M 5-Innengewinde)	PNP offener Kollektor, 2 Ausgänge + analoge Spannung/Auto-Referenzeingang
K-07 50 00 08	±2 %	R 1/8 (M 5-Innengewinde)	PNP offener Kollektor, 2 Ausgänge + analoger Strom/Auto-Referenzeingang
K-07 50 00 09	±2 %	R 1/8 (M 5-Innengewinde)	PNP offener Kollektor, 2 Ausgänge + analoger Strom/Auto-Referenzeingang
K-07 50 00 10	±2 %	R 1/8 (M 5-Innengewinde)	NPN offener Kollektor, 2 Ausgänge + Kopierfunktion
K-07 50 00 11	±2 %	R 1/8 (M 5-Innengewinde)	PNP offener Kollektor, 2 Ausgänge + Kopierfunktion
K-07 50 00 12	±2 %	R 1/8 (M 5-Innengewinde)	PNP offener Kollektor, 2 Ausgänge + Kopierfunktion
K-07 50 00 13	±2 %	R 1/8 (M 5-Innengewinde)	PNP offener Kollektor, 2 Ausgänge + Kopierfunktion
K-07 50 00 14	±2 %	R 1/8 (M 5-Innengewinde)	PNP offener Kollektor, 2 Ausgänge + Kopierfunktion
K-07 50 00 15	±2 %	für Schlauch Außen-Ø 4 mm	PNP offener Kollektor, 2 Ausgänge + analoge Spannung/Auto-Referenzeingang
K-07 50 00 16	±2 %	für Schlauch Außen-Ø 4 mm	PNP offener Kollektor, 2 Ausgänge + analoger Strom/Auto-Referenzeingang
K-07 50 00 17	±2 %	für Schlauch Außen-Ø 4 mm	PNP offener Kollektor, 2 Ausgänge + Kopierfunktion
K-07 50 00 18	±2 %	für Schlauch Außen-Ø 6 mm	PNP offener Kollektor, 2 Ausgänge + analoge Spannung/Auto-Referenzeingang
K-07 50 00 19	±2 %	für Schlauch Außen-Ø 6 mm	PNP offener Kollektor, 2 Ausgänge + analoger Strom/Auto-Referenzeingang
K-07 50 00 20	±2 %	für Schlauch Außen-Ø 6 mm	PNP offener Kollektor, 2 Ausgänge + Kopierfunktion
K-07 50 00 21	±2 %	M 5 x 0,8 (Innengewinde)	PNP offener Kollektor, 2 Ausgänge + analoge Spannung/Auto-Referenzeingang
K-07 50 00 22	±2 %	Rc 1/8	PNP offener Kollektor, 2 Ausgänge + analoge Spannung/Auto-Referenzeingang
K-07 50 00 23	±2 %	Rc 1/8	PNP offener Kollektor, 2 Ausgänge + analoge Spannung/Auto-Referenzeingang
K-07 50 00 24	±2 %	Rc 1/8	PNP offener Kollektor, 2 Ausgänge + analoger Strom/Auto-Referenzeingang
K-07 50 00 25	±2 %	Rc 1/8	PNP offener Kollektor, 2 Ausgänge + analoger Strom/Auto-Referenzeingang
K-07 50 00 26	±2 %	G 1/8	PNP offener Kollektor, 2 Ausgänge + analoge Spannung/Auto-Referenzeingang
K-07 50 00 27	±2 %	G 1/8	PNP offener Kollektor, 2 Ausgänge + analoger Strom/Auto-Referenzeingang

Web: <http://cat.hansa-flex.com/de/KDIGITPRAEZDRUCKSCHAISE>

K-DRUCKVERST VBA

Druckverstärker VBA

Druckverstärker, Serie VBA, erhöht den Druck nur dort, wo die Kraft aufgrund eines geringen Netzdrucks ungenügend ist (Maßnahme zum Energiesparen), keine Stromversorgung nötig, verlängerte Lebensdauer: verdoppelt im Vergleich zum herkömmlichen Modell, Verringertes Betriebsgeräusch: 13 dB (A), verbesserte Betriebssicherheit durch eingebauter Siebfilter am (IN-Anschluss) Drucklufteingang, verringerte Kondenswasserbildung: Entlüftungskanäle direkt im Zylinderrohr integriert, geeignet für: Druckluft, Baugröße 1/4, mit Manometer und Schalldämpfer, abgewinkelt, pneumatischer Anschluss: G 1/4, pneumatischer Anschluss Manometer: Rc 1/8, Anzahl pneumatischer Anschlüsse Manometer: 2, Durchfluss 230 l/min, Druckverstärkungsverhältnis 1:2, Druckeinstellmechanismus manuell betätigt, Prüfdruck: 3 MPa, max. Betriebsdruck: 2 MPa, min. Betriebsdruck: 0,2 MPa, Medientemperatur: +2 bis +50 °C, Umgebungstemperatur: +2 bis +50 °C

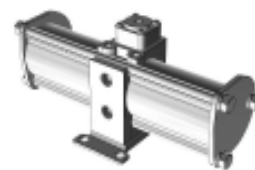

min. Betriebsdruck: 0.20 MPa

Anschluss Manometer pneumatisch: Rc 1/8

Anzahl Anschluss Pneumatischer Manometer: 2

max. Eingangsdruck: 0,1 bis 1,0

Medientemperatur: +2 °C bis +50 °C

Umgebungstemperatur: +2 °C bis +50 °C

Medien: Druckluft

Weitere Angaben: erhöht den Druck nur dort, wo die Kraft aufgrund eines geringen Netzdrucks ungenügend ist (Maßnahme zum Energiesparen), keine Stromversorgung nötig, verlängerte Lebensdauer: verdoppelt im Vergleich zum herkömmlichen Modell, verbesserte Betriebssicherheit durch eingebauter Siebfilter am (IN-Anschluss) Drucklufteingang, geringere Kondenswasserbildung: Entlüftungskanäle im Zylinderrohr integriert, Verringertes Betriebsgeräusch: 13 dB (A)

Bezeichnung	Anschluss pneumatisch	Baugröße	Druckeinstellmechanismus	Druckverstärkungsverhältnis	Durchfluss	max. Betriebsdruck MPa	Prüfdruck MPa
					L/min		
K-07 60 00 06	G 1/4	1/4	manuell betätigt	1:2 bis 1:4	70	2,00	3,00
K-07 60 00 01	G 1/4	1/4	manuell betätigt	1:2	230	2,00	3,00
K-07 60 00 08	G 3/8	3/8	manuell betätigt	1:2	1000	1,00	1,50
K-07 60 00 12	G 3/8	3/8	druckluftbetätigt	1:2	1000	1,00	1,50
K-07 60 00 13	G 1/2	1/2	manuell betätigt	1:2	1900	1,00	1,50
K-07 60 00 14	G 1/2	1/2	druckluftbetätigt	1:2	1900	1,00	1,50
K-07 60 00 15	G 1/2	1/2	manuell betätigt	1:2	1600	1,60	2,40

Web: <http://cat.hansa-flex.com/de/KDRUCKVERSTVBA>

K-DRUCKVERST MANO VBA

Druckverstärker mit Manometer VBA

Druckverstärker, Serie VBA, erhöht den Druck nur dort, wo die Kraft aufgrund eines geringen Netzdrucks ungenügend ist (Maßnahme zum Energiesparen), keine Stromversorgung nötig, verlängerte Lebensdauer: verdoppelt im Vergleich zum herkömmlichen Modell, Verringertes Betriebsgeräusch: 13 dB (A), verbesserte Betriebssicherheit durch eingebauter Siebfilter am (IN-Anschluss) Drucklufteingang, verringerte Kondenswasserbildung: Entlüftungskanäle direkt im Zylinderrohr integriert, geeignet für: Druckluft, Baugröße 1/4, mit Manometer und Schalldämpfer, abgewinkelt, pneumatischer Anschluss: G 1/4, pneumatischer Anschluss Manometer: Rc 1/8, Anzahl pneumatischer Anschlüsse Manometer: 2, Durchfluss 230 l/min, Druckverstärkungsverhältnis 1:2, Druckeinstellmechanismus manuell betätigt, Prüfdruck: 3 MPa, max. Betriebsdruck: 2 MPa, min. Betriebsdruck: 0,2 MPa, Medientemperatur: +2 bis +50 °C, Umgebungstemperatur: +2 bis +50 °C

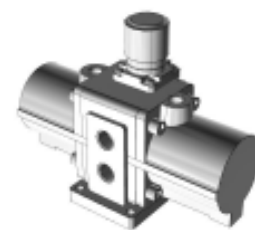

Ausführung: mit Manometer

min. Betriebsdruck: 0.20 MPa

Anschluss Manometer pneumatisch: Rc 1/8

Anzahl Anschluss Pneumatischer Manometer: 2

max. Eingangsdruck: 0,1 bis 1,0

Medientemperatur: +2 °C bis +50 °C

Umgebungstemperatur: +2 °C bis +50 °C

Medien: Druckluft

Bezeichnung	Anschluss pneumatisch	Baugröße	Druckeinstellmechanismus	Druckverstärkungsverhältnis	Durchfluss	max. Betriebsdruck MPa	Prüfdruck MPa
					L/min		
K-07 60 00 02	G 1/4	1/4	manuell betätigt	1:2	230	2,00	3,00
K-07 60 00 09	G 3/8	3/8	manuell betätigt	1:2	1000	1,50	1,50

Web: <http://cat.hansa-flex.com/de/KDRUCKVERSTMANOVBA>

K-DRUCKVERST MANO SCHALLD VBA**Druckverstärker mit Manometer Schalldämpfer VBA**

Druckverstärker, Serie VBA, erhöht den Druck nur dort, wo die Kraft aufgrund eines geringen Netzdrucks ungenügend ist (Maßnahme zum Energiesparen), keine Stromversorgung nötig, verlängerte Lebensdauer: verdoppelt im Vergleich zum herkömmlichen Modell, Verringertes Betriebsgeräusch: 13 dB (A), verbesserte Betriebssicherheit durch eingebauter Siebfilter am (IN-Anschluss) Drucklufteingang, verringerte Kondenswasserbildung: Entlüftungskanäle direkt im Zylinderrohr integriert, geeignet für: Druckluft, Baugröße 1/4, mit Manometer und Schalldämpfer, abgewinkelt, pneumatischer Anschluss: G 1/4, pneumatischer Anschluss Manometer: Rc 1/8, Anzahl pneumatischer Anschlüsse Manometer: 2, Durchfluss 230 l/min, Druckverstärkungsverhältnis 1:2, Druckeinstellmechanismus manuell betätigt, Prüfdruck: 3 MPa, max. Betriebsdruck: 2 MPa, min. Betriebsdruck: 0,2 MPa, Medientemperatur: +2 bis +50 °C, Umgebungstemperatur: +2 bis +50 °C

Ausführung: mit Manometer und Schalldämpfer
min. Betriebsdruck: 0.20 MPa
Anschluss Manometer pneumatisch: Rc 1/8
Anzahl Anschluss Pneumatischer Manometer: 2
max. Eingangsdruck: 0,1 bis 1,0
Medientemperatur: +2 °C bis +50 °C
Umgebungstemperatur: +2 °C bis +50 °C
Medien: Druckluft

Bezeichnung	Anschluss pneumatisch	Baugröße	Druckeinstellmechanismus	Druckverstärkungsverhältnis	Durchfluss	max. Betriebsdruck MPa	Prüfdruck MPa
K-07 60 00 07	G 1/4	1/4	manuell betätigt	1:2 bis 1:4	L/min 70	2,00	3,00
K-07 60 00 05	G 1/4	1/4	manuell betätigt	1:2	230	2,00	3,00
K-07 60 00 10	G 3/8	3/8	manuell betätigt	1:2	1000	1,00	1,50

Web: <http://cat.hansa-flex.com/de/KDRUCKVERSTMANOSCHALLDVBA>

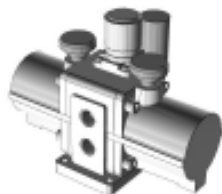
K-DRUCKVERST MANO SCHALLD W VBA**Druckverstärker mit Manometer Schalldämpfer abgewinkelt VBA**

Druckverstärker, Serie VBA, erhöht den Druck nur dort, wo die Kraft aufgrund eines geringen Netzdrucks ungenügend ist (Maßnahme zum Energiesparen), keine Stromversorgung nötig, verlängerte Lebensdauer: verdoppelt im Vergleich zum herkömmlichen Modell, Verringertes Betriebsgeräusch: 13 dB (A), verbesserte Betriebssicherheit durch eingebauter Siebfilter am (IN-Anschluss) Drucklufteingang, verringerte Kondenswasserbildung: Entlüftungskanäle direkt im Zylinderrohr integriert, geeignet für: Druckluft, Baugröße 1/4, mit Manometer und Schalldämpfer, abgewinkelt, pneumatischer Anschluss: G 1/4, pneumatischer Anschluss Manometer: Rc 1/8, Anzahl pneumatischer Anschlüsse Manometer: 2, Durchfluss 230 l/min, Druckverstärkungsverhältnis 1:2, Druckeinstellmechanismus manuell betätigt, Prüfdruck: 3 MPa, max. Betriebsdruck: 2 MPa, min. Betriebsdruck: 0,2 MPa, Medientemperatur: +2 bis +50 °C, Umgebungstemperatur: +2 bis +50 °C

Ausführung: mit Manometer und Schalldämpfer, abgewinkelt
min. Betriebsdruck: 0.20 MPa
Anschluss Manometer pneumatisch: Rc 1/8
Anzahl Anschluss Pneumatischer Manometer: 2
max. Eingangsdruck: 0,1 bis 1,0
Medientemperatur: +2 °C bis +50 °C
Umgebungstemperatur: +2 °C bis +50 °C
Medien: Druckluft

Bezeichnung	Anschluss pneumatisch	Baugröße	Druckeinstellmechanismus	Druckverstärkungsverhältnis	Durchfluss	max. Betriebsdruck MPa	Prüfdruck MPa
K-07 60 00 03	G 1/4	1/4	manuell betätigt	1:2	L/min 230	2,00	3,00

Web: <http://cat.hansa-flex.com/de/KDRUCKVERSTMANOSCHALLDWVBA>

K-DRUCKVERST MANO H SCHALLD VBA**Druckverstärker mit Manometer Hochleistungs-Schalldämpfer abgewinkelt VBA**

Druckverstärker, Serie VBA, erhöht den Druck nur dort, wo die Kraft aufgrund eines geringen Netzdrucks ungenügend ist (Maßnahme zum Energiesparen), keine Stromversorgung nötig, verlängerte Lebensdauer: verdoppelt im Vergleich zum herkömmlichen Modell, Verringertes Betriebsgeräusch: 13 dB (A), verbesserte Betriebssicherheit durch eingebauter Siebfilter am (IN-Anschluss) Drucklufteingang, verringerte Kondenswasserbildung: Entlüftungskanäle direkt im Zylinderrohr integriert, geeignet für: Druckluft, Baugröße 1/4, mit Manometer und Schalldämpfer, abgewinkelt, pneumatischer Anschluss: G 1/4, pneumatischer Anschluss Manometer: Rc 1/8, Anzahl pneumatischer Anschlüsse Manometer: 2, Durchfluss 230 l/min, Druckverstärkungsverhältnis 1:2, Druckeinstellmechanismus manuell betätigt, Prüfdruck: 3 MPa, max. Betriebsdruck: 2 MPa, min. Betriebsdruck: 0,2 MPa, Medientemperatur: +2 bis +50 °C, Umgebungstemperatur: +2 bis +50 °C



Ausführung: mit Manometer und mit Hochleistungs-Schalldämpfer
min. Betriebsdruck: 0.20 MPa
Anschluss Manometer pneumatisch: Rc 1/8
Anzahl Anschluss Pneumatischer Manometer: 2
max. Eingangsdruck: 0,1 bis 1,0
Medientemperatur: +2 °C bis +50 °C
Umgebungstemperatur: +2 °C bis +50 °C
Medien: Druckluft

Bezeichnung	Anschluss pneumatisch	Baugröße	Druckeinstellmechanismus	Druckverstärkungsverhältnis	Durchfluss L/min	max. Betriebsdruck MPa
K-07 60 00 11	G 3/8	3/8	manuell betätigt	1:2	1000	1,50

Web: <http://cat.hansa-flex.com/de/KDRUCKVERSTMANOHSCHALLDVBA>

K-DRUCKVERST MANO H SCHALLD W VBA**Druckverstärker mit Manometer Hochleistungs-Schalldämpfer abgewinkelt VBA**

Druckverstärker, Serie VBA, erhöht den Druck nur dort, wo die Kraft aufgrund eines geringen Netzdrucks ungenügend ist (Maßnahme zum Energiesparen), keine Stromversorgung nötig, verlängerte Lebensdauer: verdoppelt im Vergleich zum herkömmlichen Modell, Verringertes Betriebsgeräusch: 13 dB (A), verbesserte Betriebssicherheit durch eingebauter Siebfilter am (IN-Anschluss) Drucklufteingang, verringerte Kondenswasserbildung: Entlüftungskanäle direkt im Zylinderrohr integriert, geeignet für: Druckluft, Baugröße 1/4, mit Manometer und Schalldämpfer, abgewinkelt, pneumatischer Anschluss: G 1/4, pneumatischer Anschluss Manometer: Rc 1/8, Anzahl pneumatischer Anschlüsse Manometer: 2, Durchfluss 230 l/min, Druckverstärkungsverhältnis 1:2, Druckeinstellmechanismus manuell betätigt, Prüfdruck: 3 MPa, max. Betriebsdruck: 2 MPa, min. Betriebsdruck: 0,2 MPa, Medientemperatur: +2 bis +50 °C, Umgebungstemperatur: +2 bis +50 °C

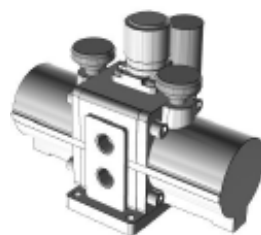

Ausführung: mit Manometer und mit Hochleistungs-Schalldämpfer, abgewinkelt
min. Betriebsdruck: 0.20 MPa
Anschluss Manometer pneumatisch: Rc 1/8
Anzahl Anschluss Pneumatischer Manometer: 2
max. Eingangsdruck: 0,1 bis 1,0
Medientemperatur: +2 °C bis +50 °C
Umgebungstemperatur: +2 °C bis +50 °C
Medien: Druckluft

Bezeichnung	Anschluss pneumatisch	Baugröße	Druckeinstellmechanismus	Druckverstärkungsverhältnis	Durchfluss L/min	max. Betriebsdruck MPa
K-07 60 00 04	G 1/4	1/4	manuell betätigt	1:2	230	3,00

Web: <http://cat.hansa-flex.com/de/KDRUCKVERSTMANOHSCHALLDWVBA>

K-DRUCKLUFTBEHAELTER RV VBAT**Druckluftbehälter RV VBAT**

Druckluftbehälter, Serie VBAT, kann direkt an den Druckverstärker VBA angeschlossen werden, der Tank kann aber auch separat verwendet werden, aufgrund unterschiedlicher Vorschriften in Bezug auf Druckbehälter überprüfen Sie bitte die länderspezifischen Richtlinien für die Auswahl eines Druckbehälters

Bauart:	Druckluftbehälter
Anzahl Zuleitungen:	1
max. Betriebsdruck:	1 MPa
Medientemperatur:	0 °C bis +75 °C
Umgebungstemperatur:	0 °C bis +75 °C
Medien:	Druckluft
Werkstoff:	Karbonstahl
Serie:	VBAT

Bezeichnung	Abgänge	Anschluss Abgang	Anschluss Zuleitung	Volumen Behälter cc
K- 07 60 00 18	1	G 1/2	G 3/4	20
K- 07 60 00 19	1	G 3/4	G 3/4	38

Web: <http://cat.hansa-flex.com/de/KDRUCKLUFTBEHAELTERRVBAT>

K-DRUCKLUFTBEHAELTER SV VBAT**Druckluftbehälter SV VBAT**

Druckluftbehälter, Serie VBAT, kann direkt an den Druckverstärker VBA angeschlossen werden, der Tank kann aber auch separat verwendet werden, aufgrund unterschiedlicher Vorschriften in Bezug auf Druckbehälter überprüfen Sie bitte die länderspezifischen Richtlinien für die Auswahl eines Druckbehälters

Bauart:	Druckluftbehälter
Anzahl Zuleitungen:	1
max. Betriebsdruck:	2 MPa
Medientemperatur:	0 °C bis +75 °C
Umgebungstemperatur:	0 °C bis +75 °C
Medien:	Druckluft
Werkstoff:	Karbonstahl
Serie:	VBAT

Bezeichnung	Abgänge	Anschluss Abgang	Anschluss Zuleitung	Volumen Behälter cc
K- 07 60 00 16	1	G 3/8	G 3/8	5
K- 07 60 00 17	1	G 1/2	G 1/2	10

Web: <http://cat.hansa-flex.com/de/KDRUCKLUFTBEHAELTERSVBAT>

K-SPANNUNGS AUSGANGSKABEL PF2A**Spannungs-/Ausgangskabel PF2A**

Spannungs-/Ausgangskabel, Serie PF2A/W, Anschlusskabel 3,0 m mit M12 Stecker

I/O Kabel:	mit Anschlusskabel mit M12-Stecker
Länge Kabel:	3 m
Serie:	PF2A
Weitere Angaben:	Zubehör zum Digitaler Durchflussschalter PF2A

Bezeichnung	Definition
K- 07 60 00 24	Spannungs-/Ausgangskabel

Web: <http://cat.hansa-flex.com/de/KSPANNUNGS AUSGANGSKABELPF2A>

K-STOSSDAEMPFER RB**Stoßdämpfer RB**

Stoßdämpfer, Serie RB, hohe Leistungsdichte durch hydraulisches Funktionsprinzip ergibt min. Baugröße, Aufprallgeschwindigkeit bis max. 5 m/sek., Ringfläche an der Stirnseite kann als mechanischer Anschlag verwendet werden, Grundauführung, Gewinde M 8 x 1, Hub 6 mm

Serie: RB

Weitere Angaben: hohe Leistungsdichte durch hydraulisches Funktionsprinzip ergibt min. Baugröße, Aufprallgeschwindigkeit bis max. 5 m/sek., Ringfläche an der Stirnseite kann als mechanischer Anschlag verwendet werden



Bezeichnung	Hub	Ausführung	Definition	Gewinde
K- 07 55 02 24	5	Grundauführung	Stoßdämpfer	M 8 x 1
K- 07 55 02 25	6	Grundauführung	Stoßdämpfer	M 8 x 1
K- 07 55 02 27	6	Grundauführung	Stoßdämpfer	M 10 x 1
K- 07 55 02 28	7	Grundauführung	Stoßdämpfer	M 10 x 1
K- 07 55 02 30	11	Grundauführung	Stoßdämpfer	M 14 x 1,5
K- 07 55 02 31	12	Grundauführung	Stoßdämpfer	M 14 x 1,5
K- 07 55 02 33	15	Grundauführung	Stoßdämpfer	M 20 x 1,5
K- 07 55 02 35	25	Grundauführung	Stoßdämpfer	M 27 x 1,5

Web: <http://cat.hansa-flex.com/de/KSTOSSDAEMPFERRB>

K-SERVICE-SET P MSQ**Service-Set P MSQ**

Serie: MSQ



Bezeichnung	Ausführung	Baugröße
K- 07 55 02 20	enthalten sind: Dichtungen für Deckel/Platte/Endplatte, Kolbenführungsband, Dichtungsring für einstellbaren Anschlagbolze	10
K- 07 55 02 21	enthalten sind: Dichtungen für Deckel/Platte/Endplatte, Kolbenführungsband, Dichtungsring für einstellbaren Anschlagbolze	20
K- 07 55 02 22	enthalten sind: Dichtungen für Deckel/Platte/Endplatte, Kolbenführungsband, Dichtungsring für einstellbaren Anschlagbolze	30
K- 07 55 02 23	enthalten sind: Dichtungen für Deckel/Platte/Endplatte, Kolbenführungsband, Dichtungsring für einstellbaren Anschlagbolze	50

Web: <http://cat.hansa-flex.com/de/KSERVICESETPMSQ>

K-SERVICE-SET PS MXS

Service-Set MXS



Service-Set, Serie MXS, für Kolbendurchmesser 6 mm, Kolbendichtung, Kolbenstangendichtung, O-Ring

Serie: MXS

Bezeichnung	Ø Kolben mm	Ausführung
K-07 55 01 51	6	enthält: Kolbendichtung, Kolbenstangendichtung, O-Ring
K-07 55 01 58	8	enthält: Kolbendichtung, Kolbenstangendichtung, O-Ring
K-07 55 01 34	12	enthält: Kolbendichtung, Kolbenstangendichtung, O-Ring
K-07 55 01 43	16	enthält: Kolbendichtung, Kolbenstangendichtung, O-Ring
K-07 55 01 44	20	enthält: Kolbendichtung, Kolbenstangendichtung, O-Ring
K-07 55 01 45	25	enthält: Kolbendichtung, Kolbenstangendichtung, O-Ring

Web: <http://cat.hansa-flex.com/de/KSERVICESETPSMXS>**K-SECHSKANTMUTTER RB**

Sechskantmutter RB



Sechskantmutter (2 Stück Standard), Serie RB, Gewinde M 8 x 1

Serie: RB

Weitere Angaben: 2 Stück im Lieferumfang enthalten

Bezeichnung	Definition	Gewinde
K-07 55 02 26	Sechskantmutter	M 8 x 1
K-07 55 02 29	Sechskantmutter	M 10 x 1
K-07 55 02 32	Sechskantmutter	M 14 x 1,5
K-07 55 02 34	Sechskantmutter	M 20 x 1,5
K-07 55 02 36	Sechskantmutter	M 27 x 1,5

Web: <http://cat.hansa-flex.com/de/KSECHSKANTMUTTERRB>**K-SERVICE-SET KT MSQ**

Service-Set KT MSQ



Serie: MSQ

Bezeichnung	Ausführung	Baugröße
K-07 55 00 21	enthalten sind: Dichtungen für Deckel/Platte/Endplatte, Kolbenführungsband, Dichtungsring für einstellbaren Anschlagbolze	70



(Fortsetzung)

K-SERVICE-SET KT MSQ

Service-Set KT MSQ

Bezeichnung	Ausführung	Baugröße
K- 07 55 00 19	enthalten sind: Dichtungen für Deckel/Platte/Endplatte, Kolbenführungsband, Dichtungsring für einstellbaren Anschlagbolze	100
K- 07 55 00 20	enthalten sind: Dichtungen für Deckel/Platte/Endplatte, Kolbenführungsband, Dichtungsring für einstellbaren Anschlagbolze	200

Web: <http://cat.hansa-flex.com/de/KSERVICESETKTMSQ>

K-PANEEL ADA ISE

Paneel-Adapter ISE

Paneel-Adapter, Serie ISE, Befestigungszubehör für den Schalttafeleinbau

Serie: ISE40A



Bezeichnung	Ausführung	Definition
K- 07 60 00 20	Befestigungszubehör für den Schalttafeleinbau ISE	Paneel-Adapter

Web: <http://cat.hansa-flex.com/de/KPANEELADAISE>

K-REED-SCHALTER D

Reed-Schalter D

Reed-Schalter, Serie D-A93, Direktmontage in runde Profilmutter, Ausführung: elektrischer Eingang axial, mit LED, mit eingegossenem Kabel, Kabellänge 3,0 m

Elektrischer Eingang: axial

Länge Kabel: 3 m

Serie: D



Bezeichnung	Ausführung	Definition
K- 07 50 00 01	mit LED, mit eingegossenem Kabel, ohne Stecker	Reed-Schalter
K- 07 50 00 02	mit LED, mit M8-Rundstecker (3 Pin)	Reed-Schalter

Web: <http://cat.hansa-flex.com/de/KREEDSCHALTERD>

K-HUBBEGRENZEINH PU-DAEMPFER MXS**Hubbegrenzeinheit mit PU-Dämpfer MXS**

Hubbegrenzeinheit mit PU-Dämpfer, Serie MXS, Einstellbereich für Ausfahrhub: 0 - 5 mm, Kolbendurchmesser 12 mm

Serie: MXS

Bezeichnung	Ø Kolben mm	Definition	Einstellbereich
K-07 55 01 76	12	Hubbegrenzeinheit mit PU-Dämpfer	für Ausfahrhub: 0 - 5 mm
K-07 55 01 77	12	Hubbegrenzeinheit mit PU-Dämpfer	für Ausfahrhub: 0 - 15 mm
K-07 55 01 78	12	Hubbegrenzeinheit mit PU-Dämpfer	für Ausfahrhub: 0 - 25 mm
K-07 55 01 79	16	Hubbegrenzeinheit mit PU-Dämpfer	für Ausfahrhub: 0 - 5 mm
K-07 55 01 80	16	Hubbegrenzeinheit mit PU-Dämpfer	für Ausfahrhub: 0 - 15 mm
K-07 55 01 81	16	Hubbegrenzeinheit mit PU-Dämpfer	für Ausfahrhub: 0 - 25 mm
K-07 55 01 82	20	Hubbegrenzeinheit mit PU-Dämpfer	für Ausfahrhub: 0 - 5 mm
K-07 55 01 83	20	Hubbegrenzeinheit mit PU-Dämpfer	für Ausfahrhub: 0 - 15 mm
K-07 55 01 84	20	Hubbegrenzeinheit mit PU-Dämpfer	für Ausfahrhub: 0 - 25 mm
K-07 55 01 85	25	Hubbegrenzeinheit mit PU-Dämpfer	für Ausfahrhub: 0 - 5 mm
K-07 55 01 86	25	Hubbegrenzeinheit mit PU-Dämpfer	für Ausfahrhub: 0 - 15 mm
K-07 55 01 87	25	Hubbegrenzeinheit mit PU-Dämpfer	für Ausfahrhub: 0 - 25 mm
K-07 55 01 88	6	Hubbegrenzeinheit mit PU-Dämpfer	für Ausfahrhub: 0 - 5 mm
K-07 55 01 89	6	Hubbegrenzeinheit mit PU-Dämpfer	für Ausfahrhub: 0 - 15 mm
K-07 55 01 90	8	Hubbegrenzeinheit mit PU-Dämpfer	für Ausfahrhub: 0 - 5 mm
K-07 55 01 91	8	Hubbegrenzeinheit mit PU-Dämpfer	für Ausfahrhub: 0 - 15 mm
K-07 55 01 92	8	Hubbegrenzeinheit mit PU-Dämpfer	für Ausfahrhub: 0 - 25 mm
K-07 55 01 93	12	Hubbegrenzeinheit mit PU-Dämpfer	für Einfahrhub: 0 - 5 mm
K-07 55 01 94	12	Hubbegrenzeinheit mit PU-Dämpfer	für Einfahrhub: 0 - 15 mm
K-07 55 01 95	12	Hubbegrenzeinheit mit PU-Dämpfer	für Einfahrhub: 0 - 25 mm
K-07 55 01 96	16	Hubbegrenzeinheit mit PU-Dämpfer	für Einfahrhub: 0 - 5 mm
K-07 55 01 97	16	Hubbegrenzeinheit mit PU-Dämpfer	für Einfahrhub: 0 - 15 mm
K-07 55 01 98	16	Hubbegrenzeinheit mit PU-Dämpfer	für Einfahrhub: 0 - 25 mm
K-07 55 01 99	20	Hubbegrenzeinheit mit PU-Dämpfer	für Einfahrhub: 0 - 5 mm
K-07 55 02 00	20	Hubbegrenzeinheit mit PU-Dämpfer	für Einfahrhub: 15 mm
K-07 55 02 01	20	Hubbegrenzeinheit mit PU-Dämpfer	für Einfahrhub: 25 mm
K-07 55 02 02	25	Hubbegrenzeinheit mit PU-Dämpfer	für Einfahrhub: 5 mm
K-07 55 02 03	25	Hubbegrenzeinheit mit PU-Dämpfer	für Einfahrhub: 0 - 15 mm
K-07 55 02 04	25	Hubbegrenzeinheit mit PU-Dämpfer	für Einfahrhub: 0 - 25 mm
K-07 55 02 05	6	Hubbegrenzeinheit mit PU-Dämpfer	für Einfahrhub: 0 - 5 mm
K-07 55 02 06	6	Hubbegrenzeinheit mit PU-Dämpfer	für Einfahrhub: 0 - 15 mm
K-07 55 02 07	8	Hubbegrenzeinheit mit PU-Dämpfer	für Einfahrhub: 0 - 5 mm
K-07 55 02 08	8	Hubbegrenzeinheit mit PU-Dämpfer	für Einfahrhub: 0 - 15 mm
K-07 55 02 09	8	Hubbegrenzeinheit mit PU-Dämpfer	für Einfahrhub: 0 - 25 mm
K-07 55 02 10	12	Hubbegrenzeinheit mit Stoßdämpfer	für Ausfahrhub: 0 - 5 mm
K-07 55 02 11	16	Hubbegrenzeinheit mit Stoßdämpfer	für Ausfahrhub: 0 - 5 mm
K-07 55 02 12	20	Hubbegrenzeinheit mit Stoßdämpfer	für Ausfahrhub: 0 - 5 mm
K-07 55 02 13	25	Hubbegrenzeinheit mit Stoßdämpfer	für Ausfahrhub: 0 - 5 mm
K-07 55 02 14	8	Hubbegrenzeinheit mit Stoßdämpfer	für Ausfahrhub: 0 - 5 mm
K-07 55 02 15	12	Hubbegrenzeinheit mit Stoßdämpfer	für Einfahrhub: 0 - 5 mm
K-07 55 02 16	16	Hubbegrenzeinheit mit Stoßdämpfer	für Einfahrhub: 0 - 5 mm
K-07 55 02 17	20	Hubbegrenzeinheit mit Stoßdämpfer	für Einfahrhub: 0 - 5 mm
K-07 55 02 18	25	Hubbegrenzeinheit mit Stoßdämpfer	für Einfahrhub: 0 - 5 mm
K-07 55 02 19	8	Hubbegrenzeinheit mit Stoßdämpfer	für Einfahrhub: 0 - 5 mm

Web: <http://cat.hansa-flex.com/de/KHUBBEGRENZEINHPUDAEMPFERMXS>

K-HUBEINSTELLSCHR MXS**Hubeinstellschraube MXS**

Hubeinstellschraube, Serie MXS, Kolbendurchmesser 12 mm, mit Kunststoffkappe, Einstellbereich 5 mm

Bauart: Hubeinstellschraube

Einstellbereich: 5 mm

Serie: MXS



Bezeichnung	Ø Kolben mm	Ausführung	Bezeichnung	Ø Kolben mm	Ausführung
K-07 55 01 59	12	mit Kunststoffkappe	K-07 55 01 68	25	mit Kunststoffkappe
K-07 55 01 60	12	mit Kunststoffkappe	K-07 55 01 69	25	mit Kunststoffkappe
K-07 55 01 61	12	mit Kunststoffkappe	K-07 55 01 70	25	mit Kunststoffkappe
K-07 55 01 62	16	mit Kunststoffkappe	K-07 55 01 71	6	mit Kunststoffkappe
K-07 55 01 63	16	mit Kunststoffkappe	K-07 55 01 72	6	mit Kunststoffkappe
K-07 55 01 64	16	mit Kunststoffkappe	K-07 55 01 73	8	mit Kunststoffkappe
K-07 55 01 65	20	mit Kunststoffkappe	K-07 55 01 74	8	mit Kunststoffkappe
K-07 55 01 66	20	mit Kunststoffkappe	K-07 55 01 75	8	mit Kunststoffkappe
K-07 55 01 67	20	mit Kunststoffkappe			

Web: <http://cat.hansa-flex.com/de/KHUBEINSTELLSCHRMXS>

K-BEFESTIGUNGSWINKEL ISE**Befestigungswinkel ISE**

Befestigungswinkel A, Serie ISE40/ZSE40, mit Montageschrauben 2 x M 3 x 5

Serie: ISE40A



Bezeichnung	Ausführung	Definition
K-07 60 00 21	mit Montageschrauben 2 x M 3 x 5	Befestigungswinkel A
K-07 60 00 22	mit Montageschrauben 2 x M 3 x 5	Befestigungswinkel B
K-07 60 00 23	mit Schutzdeckel	Adapter für Schalttafeleinbau

Web: <http://cat.hansa-flex.com/de/KBEFESTIGUNGSWINKELISE>

K-ELKT SIGNALGEBER D**Elektronischer Signalgeber D**

Elektronischer Signalgeber, Serie D-M9P, runde Profilvernietung, Ausführung: mit LED, elektrischer Eingang axial, 3 Draht PNP, mit 3,0 m Kabel

Elektrischer Eingang: axial

Länge Kabel: 3 m

Serie: D



Bezeichnung	Ausführung	Definition
K-07 50 00 03	mit LED, mit eingegossenem Kabel, ohne Stecker	Elektronischer Signalgeber



K-ELKT SIGNALGEBER D

(Fortsetzung)

Elektronischer Signalgeber D

Bezeichnung	Ausführung	Definition
K- 07 50 00 04	mit LED, mit M8-Rundstecker (3 Pin)	Elektronischer Signalgeber
K- 07 50 00 05	mit LED, mit eingegossenem Kabel, ohne Stecker	Elektronischer Signalgeber

Web: <http://cat.hansa-flex.com/de/KELKTSIGNALGEBERD>**K-ANSCHLUSSKABEL STECKER PF3W****Anschlusskabel mit M8-Stecker**

Anschlusskabel mit M8-Stecker, Serie PF3W, 4-adrig, Kabellänge 3,00 m

I/O Kabel: ohne Anschlusskabel**Serie:** PF3W**Weitere Angaben:** Zubehör zum Digitaler Durchflussschalter PF3W

Bezeichnung	Definition
K- 07 60 00 25	Anschlusskabel mit M8-Stecker

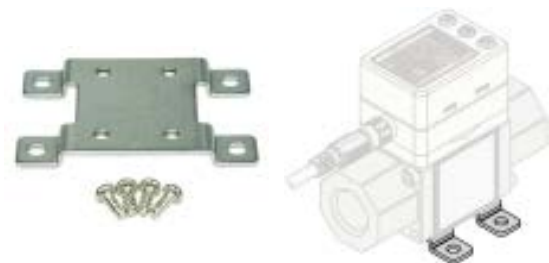
Web: <http://cat.hansa-flex.com/de/KANSCHLUSSKABELSTECKERPF3W>**K-BEFESTIGUNGSELEMENTE PF3W****Befestigungselement PF3W**

Befestigungselement, für PF3W704/720, inklusive 4 Schneidschrauben (3 x 8)

Serie: PF3W**Weitere Angaben:** Zubehör zum Digitaler Durchflussschalter PF3W

Bezeichnung	Ausführung	Definition
K- 07 60 00 26	inklusive 4 Schneidschrauben (3 x 8)	Befestigungselement für PF3W704/720
K- 07 60 00 27	inklusive 4 Schneidschrauben (3 x 8)	Befestigungselement für PF3W740
K- 07 60 00 28	inklusive 4 Schneidschrauben (4 x 10)	Befestigungselement für PF3W711

Web: <http://cat.hansa-flex.com/de/KBEFESTIGUNGSELEMENTEPF3W>



Vakuumentchnik

Vakuumejektoren	
Inline-Ejektoren	1096
Grundejektoren SBP-C	1097
Zubehör für Grundejektoren SBP	1099
Zubehör für Grundejektoren SBP-C	1100
Kompaktejektoren	1101
Zubehör für Mini-Kompaktejektoren Mini-Pump	1104
Zubehör für Kompaktejektoren Compact Pump	1105
Vakuumsensoren	
Vakuumsensor - Mini	1106
Strömungsventile	
Strömungsventile	1107
Schalter	
Vakuumschalter	1108
Vakuum-, Druckschalter	1108
Druckschalter	1109
Flachsauggreifer	
Flachsauggreifer, rund	1109
Anschlussnippel für Flachsauger, rund	1110
Flachsauggreifer, oval	1111
Anschlussnippel für Flachsauger, oval	1112
Balgsauggreifer	
Balgsauggreifer, rund, 1,5 Falten	1113
Balgsauggreifer, rund, 2,5 Falten	1114
Anschlussnippel für Balgsauger, rund	1115
Zubehoer	
Federstößel	1115
Gelenkige Saugplattenaufhängung	1116

K-INLINE-EJEKTOREN VR

Inline-Ejektoren »VR«, Gewindeanschluss

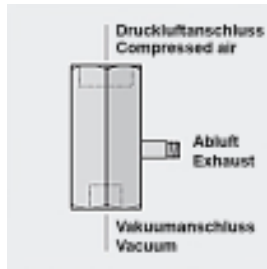

Zur Vakuumherzeugung direkt am Einsatzort. Zum direkten Anbau zwischen Sauggreifer und Druckluftversorgung. Rein pneumatisch betriebener Vakuum-Erzeuger, der nach dem Venturi-Prinzip arbeitet. Druckluft wird in den Ejektor eingeleitet und durchströmt eine Düse. Unmittelbar nach der Durchströmdüse entsteht ein Unterdruck, wodurch Luft durch den Vakuumanschluss angesaugt wird. Abgesaugte Luft und Druckluft treten gemeinsam über die Abluftleitung in die Atmosphäre aus.

Eigenschaften: Vakuumherzeuger mit hohem maximalem Vakuumniveau (85 % Vakuum), absolut verschleiß- und wartungsfrei, keine beweglichen Teile, absolut platzsparend, geeignet für engste Platzverhältnisse, minimaler Luftverbrauch, geringe Lärmemission

Anwendung: durch Einschrauben / Einstecken in die Verteilertraverse direkte Anbringung am Sauggreifer, zur Handhabung verschiedenster Werkstücke

Gehäuse: Aluminium eloxiert (Typ VR)

Düsen-system: Messing (Typ VR)

Anschluss: Steckanschluss

Hinweis: Weitere Angaben auf Anfrage.

Bezeichnung	Düsen-grösse	Abluftan-schluss	Druckluftan-schluss	Vakuuman-schluss	Evakuierungs-grad	Luftverbrauch Saugen L/min	max. Saugver-mögen L/min	Länge mm	Betriebs-druck bar
K- 07 45 01 29	0,7	M 5 AG	G 1/4 IG	G 1/8 IG	90 %	21,0	14,0	35,0	5,0
K- 07 45 01 30	0,9	M 5 AG	G 1/4 IG	G 1/8 IG	89 %	36,0	21,0	35,0	5,0

Web: <http://cat.hansa-flex.com/de/KINLINEEJEKTORENVR>

K-INLINE-EJEKTOREN SLP

Inline-Ejektoren »SLP«, Steckanschluss

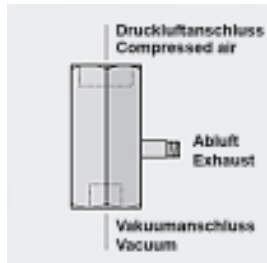

Zur Vakuumherzeugung direkt am Einsatzort. Zum direkten Anbau zwischen Sauggreifer und Druckluftversorgung. Rein pneumatisch betriebener Vakuum-Erzeuger, der nach dem Venturi-Prinzip arbeitet. Druckluft wird in den Ejektor eingeleitet und durchströmt eine Düse. Unmittelbar nach der Durchströmdüse entsteht ein Unterdruck, wodurch Luft durch den Vakuumanschluss angesaugt wird. Abgesaugte Luft und Druckluft treten gemeinsam über die Abluftleitung in die Atmosphäre aus.

Eigenschaften: Vakuumherzeuger mit hohem maximalem Vakuumniveau (85 % Vakuum), absolut verschleiß- und wartungsfrei, keine beweglichen Teile, absolut platzsparend, geeignet für engste Platzverhältnisse, minimaler Luftverbrauch, geringe Lärmemission

Anwendung: durch Einschrauben / Einstecken in die Verteilertraverse direkte Anbringung am Sauggreifer, zur Handhabung verschiedenster Werkstücke

Gehäuse: Kunststoff (Typ SLP)

Düsen-system: Messing (Typ VR)

Anschluss: Gewindeanschluss

Hinweis: Weitere Angaben auf Anfrage.

Bezeichnung	Düsen-grösse	Abluftan-schluss	Druckluftan-schluss	Vakuuman-schluss	Evakuierungs-grad	Luftverbrauch Saugen L/min	max. Saugver-mögen L/min	Länge mm	Betriebs-druck bar
K- 07 45 01 27	0,5	-	4 mm	4 mm	85 %	13,0	8,0	57,0	4,5
K- 07 45 01 28	0,7	-	4 mm	4 mm	85 %	25,0	16,0	57,0	4,5

Web: <http://cat.hansa-flex.com/de/KINLINEEJEKTORENSLP>

K-GRUNDEJEKTION SBP-C ELK

Grundejektoren »SBP-C« Abblasventile mit elektr. Vakuumschalter, mit integrierten Schalldämpfern

Rein pneumatisch betriebener Vakuum-Erzeuger, der nach dem Venturi-Prinzip arbeitet. Druckluft wird durch A in den Ejektor eingeleitet und durchströmt Düse B. Unmittelbar nach der Durchströmdüse entsteht ein Unterdruck, wodurch Luft durch den Vakuumschluss D angesaugt wird. Abgesaugte Luft und Druckluft treten gemeinsam über den Schalldämpfer C aus.

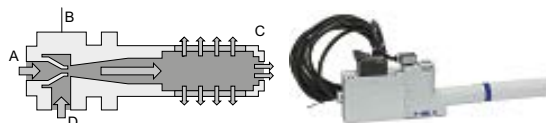

Eigenschaften: Vakuumerzeuger mit einstufiger Düse in sechs Leistungsstufen, mit hohem maximalem Vakuumniveau (85% Vakuum), Anschluss von Druckluft und Vakuum über push-in Verbinder, Basisgehäuse mit Anschlussmöglichkeit für Vakuumschalter, max. Saugvermögen bei minimalem Druckluftverbrauch, minimale Baugröße, geringes Gewicht, feine Leistungsabstufung für optimierten Luftverbrauch

Anwendung: Universelle Einsatzmöglichkeiten bei Handlingsystemen mit höchster Dynamik., Handhabung von unterschiedlichsten, dichten Bauteilen., Einsatz in Vereinzlungssystemen mit beengten Platzverhältnissen., Aufbau von Ejektorblöcken für zentrale und dezentrale Einzelansteuerung von Sauggreifern.

- Düsensystem:** Messing
- Anschluss:** push in-Steckverbinder
- Schalldämpfer:** Kunststoff
- Grundkörper:** schlagfester Kunststoff
- Hinweis:** Weitere Angaben auf Anfrage.

Bezeichnung	Düsengröße	Saugventil Ruhstellung	Druckluftanschluss	Vakuumschluss	Abmessung
K- 07 45 01 20	1,0	NO	6 mm	8 mm	142mm x 15mm x 50mm
K- 07 45 01 22	1,5	NO	6 mm	8 mm	142mm x 15mm x 50mm
K- 07 45 01 24	2,0	NO	8 mm	10 mm	228mm x 20mm x 72mm
K- 07 45 01 26	2,5	NO	8 mm	10 mm	228mm x 20mm x 72mm

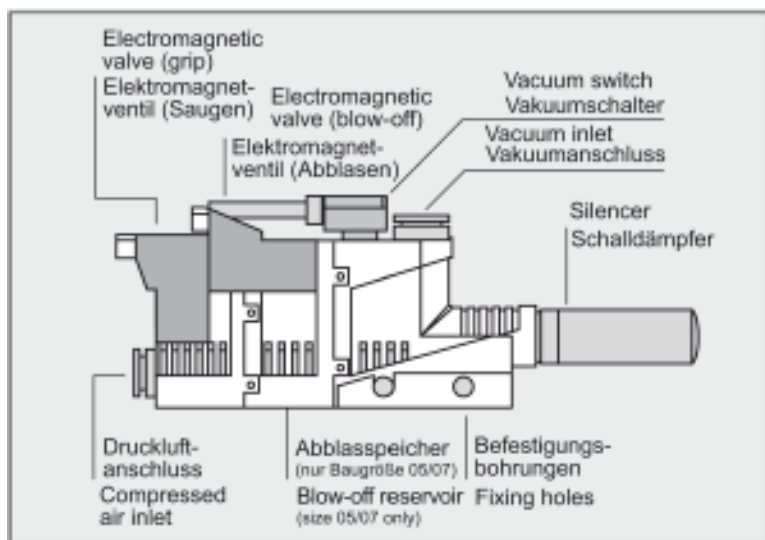

Web: <http://cat.hansa-flex.com/de/KGRUNDEJEKTIONSBPCELK>

- Zubehör:**
- K-ERSATZSCHALLDAEMPFER 1 - Ersatzschalldämpfer
- K-GRUNDPLATTEN 1 - Grundplatten
- K-BEFESTIGUNGSSAETZE 1 - Befestigungssätze

K-GRUNDEJEKTION SBP-C

Grundejektoren »SBP-C« Abblasventile, mit integrierten Schalldämpfern

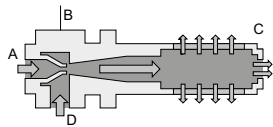

Rein pneumatisch betriebener Vakuum-Erzeuger, der nach dem Venturi-Prinzip arbeitet. Druckluft wird durch A in den Ejektor eingeleitet und durchströmt Düse B. Unmittelbar nach der Durchströmdüse entsteht ein Unterdruck, wodurch Luft durch den Vakuumanschluss D angesaugt wird. Abgesaugte Luft und Druckluft treten gemeinsam über den Schalldämpfer C aus.

Eigenschaften: Vakuumerzeuger mit einstufiger Düse in sechs Leistungsstufen, mit hohem maximalem Vakuumniveau (85% Vakuum), Anschluss von Druckluft und Vakuum über push-in Verbinder, Basisgehäuse mit Anschlussmöglichkeit für Vakuumschalter, max. Saugvermögen bei minimalem Druckluftverbrauch, minimale Baugröße, geringes Gewicht, feine Leistungsabstufung für optimierten Luftverbrauch

Anwendung: Universelle Einsatzmöglichkeiten bei Handlingsystemen mit höchster Dynamik., Handhabung von unterschiedlichsten, dichten Bauteilen., Einsatz in Vereinzelungssystemen mit beengten Platzverhältnissen., Aufbau von Ejektorblöcken für zentrale und dezentrale Einzelansteuerung von Sauggreifern.

Düsensystem: Messing
Anschluss: push-in-Steckverbinder
Schalldämpfer: Kunststoff
Grundkörper: schlagfester Kunststoff

Hinweis: Weitere Angaben auf Anfrage.

Bezeichnung	Düsengröße	Saugventil Ruhestellung	Druckluftanschluss	Vakuumanschluss	Abmessung
K-07 45 01 19	1,0	NO	6 mm	8 mm	142mm x 15mm x 50mm
K-07 45 01 21	1,5	NO	6 mm	8 mm	142mm x 15mm x 50mm
K-07 45 01 23	2,0	NO	8 mm	10 mm	228mm x 20mm x 72mm
K-07 45 01 25	2,5	NO	8 mm	10 mm	228mm x 20mm x 72mm

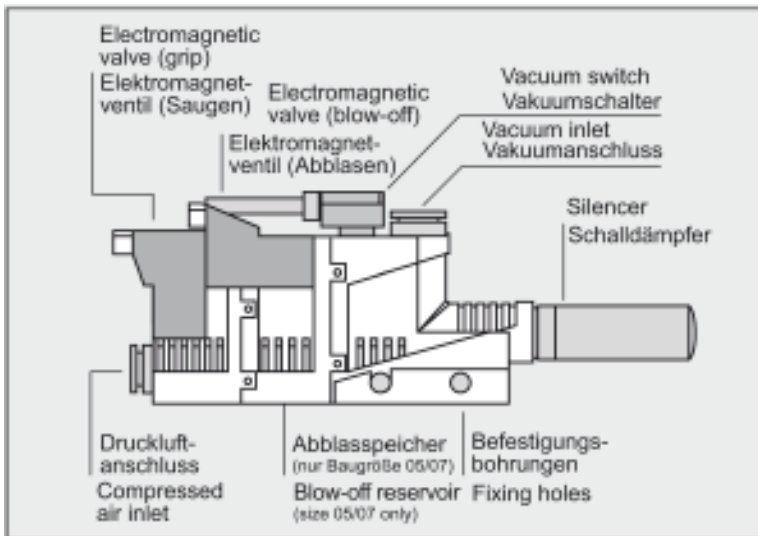

Web: <http://cat.hansa-flex.com/de/KGRUNDEJEKTIONSBP-C>

- Zubehör:**
 K-ERSATZSCHALLDÄMPFER 1 - Ersatzschalldämpfer
 K-GRUNDPLATTEN 1 - Grundplatten
 K-BEFESTIGUNGSSÄTZE 1 - Befestigungsätze

10

K-GRUNDEJEKTION SBP

Grundejektoren SBP

Rein pneumatisch betriebener Vakuum-Erzeuger, der nach dem Venturi-Prinzip arbeitet. Druckluft wird durch A in den Ejektor eingeleitet und durchströmt Düse B. Unmittelbar nach der Durchströmdüse entsteht ein Unterdruck, wodurch Luft durch den Vakuumanschluss D angesaugt wird. Abgesaugte Luft und Druckluft treten gemeinsam über den Schalldämpfer C aus.

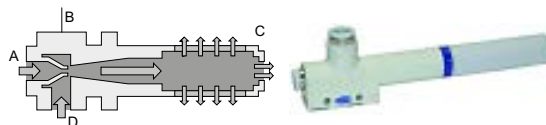

Eigenschaften: Vakuumerzeuger ohne Ventilsteuerung und ohne Systemüberwachung mit hohem maximalem Vakuumniveau (85 % Vakuum), absolut verschleiß- und wartungsfrei, keine beweglichen Teile, max. Saugvermögen bei minimalem Druckluftverbrauch, minimale Baugröße, geringes Gewicht, für die dezentrale Vakuumversorgung bei hochdynamischen Prozessen

Anwendung: Für den universellen Einsatz in leichtbauenden Greifsystemen, zur Handhabung von dichten Werkstücken, sowie für automatisierte Vereinzlungssysteme, z.B. in der Kunststoff-, Elektronik- oder Verpackungsindustrie., Ideal geeignet auch für die Verwendung in Form von Ejektorenblöcken zur dezentralen Ansteuerung von Sauggreifern.

Gehäuse: Kunststoff (schlagfest)

Anschluss: push in-Steckverbinder

Betriebsdruck: 4.5 bar

Evakuierungsgrad: 85 %

Schalldämpfer: Kunststoff

Hinweis: Weitere Angaben auf Anfrage.

Bezeichnung	Düsengröße	Druckluftanschluss	Vakuumanschluss	Luftverbrauch Saugen	max. Saugvermögen	Abmessung
				L/min	L/min	
K- 07 45 01 13	0,5	4 mm	4 mm	14,0	8,0	71mm x 10mm x 28mm
K- 07 45 01 14	0,7	4 mm	4 mm	22,0	16,0	71mm x 10mm x 28mm
K- 07 45 01 15	1,0	6 mm	8 mm	48,0	37,7	97mm x 15mm x 40mm
K- 07 45 01 16	1,5	6 mm	8 mm	105,0	71,0	97mm x 15mm x 40mm
K- 07 45 01 17	2,0	8 mm	10 mm	197,0	127,0	168mm x 20mm x 46mm
K- 07 45 01 18	2,5	8 mm	10 mm	311,0	215,0	168mm x 20mm x 46mm

Web: <http://cat.hansa-flex.com/de/KGRUNDEJEKTIONSBP>

Zubehör:

K-GRUNDPLATTEN 1 - Grundplatten

K-ERSATZSCHALLDAEMPFER 3 - Ersatzschalldämpfer

K-ERSATZSCHALLDAEMPFER 1 - Ersatzschalldämpfer

K-ERSATZSCHALLDAEMPFER 3

Ersatzschalldämpfer

für Geräte: K-07450113, K-07450114



10

Bezeichnung	Definition
K- 07 45 01 69	Ersatzschalldämpfer

Web: <http://cat.hansa-flex.com/de/KERSATZSCHALLDAEMPFER3>

K-ERSATZSCHALLDAEMPFER 1

Ersatzschalldämpfer

für Geräte: K-07450123 - K-07450126, K-07450117, K-07450118



Bezeichnung	Definition
K-07 45 01 70	Ersatzschalldämpfer
K-07 45 01 71	Ersatzschalldämpfer

Web: <http://cat.hansa-flex.com/de/KERSATZSCHALLDAEMPFER1>

K-BEFESTIGUNGSSAETZE 1

Befestigungssätze

für Geräte: für alle Größen



Bezeichnung	Definition
K-07 45 01 68	Befestigungssatz (Schiene)

Web: <http://cat.hansa-flex.com/de/KBEFESTIGUNGSSAETZE1>

K-GRUNDPLATTEN 1

Grundplatten

für Geräte: für alle Größen



Bezeichnung	Definition
K-07 45 01 67	Grundplatte

Web: <http://cat.hansa-flex.com/de/KGRUNDPLATTEN1>

K-KOMPAKTEJektoren MINI

Mini-Kompaktejektoren

Rein pneumatisch betriebener Vakuum-Erzeuger, der nach dem Venturi-Prinzip arbeitet. Druckluft wird durch A in den Ejektor eingeleitet und durchströmt Düse B. Unmittelbar nach der Durchströmdüse entsteht ein Unterdruck, wodurch Luft durch den Vakuumschluss D angesaugt wird. Abgesaugte Luft und Druckluft treten gemeinsam über den Schalldämpfer C aus.

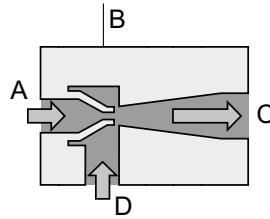

Eigenschaften: Vakuum-Erzeuger mit integrierter Ventiltechnik und Systemüberwachung, Steuerung von Saugern und Abblasen ohne externe Ventile möglich, optimierter Luftverbrauch durch fein abgestimmtes Saugvermögen, minimierte Energiekosten im Dauerbetrieb, komfortable Einstellung über Folientastatur, Anzeige über LED möglich, minimale Baugröße und geringes Gewicht, optimale Vakuumerzeugung direkt an der Saugstelle, Komplettlösung für einfachste Installation, Schnelleinstellung in der Anlage durch Teachfunktion, Einsparung zusätzlicher Sensoren, gut sichtbare Zustandsanzeige

Anwendung: In Bereichen mit sehr hoher Dynamik, bei beengten Platzverhältnissen, Roboterhandling, Linearachsen, Pick-and-Place-Anlagen

Evakuierungsgrad: 85 %

Grundkörper: Aluminium eloxiert

Integriert: Abblasventil NC, Filter, Schalldämpfer, Rückschlagventil

Hinweis: Mini-Sensor mit Gehäuse, Anschlusskabel und analogem bzw. digitalem Ausgangssignal. Kleinste Abmessungen und geringes Gewicht bei hoher Messgenauigkeit. Weitere Angaben auf Anfrage.

Bezeichnung	Düsen-grösse	Saugventil Ruhestel-lung	Druckluftan-schluss	Vakuuman-schluss	Luftverbrauch Saugen L/min	max. Saugver-mögen L/min	Abmessung	Betriebs-druck bar
K- 07 45 01 46	1,0	NC	M 5 IG	M 5 IG	46,0	23,0	65mm x 10mm x 107mm	4,5
K- 07 45 01 45	1,0	NO	M 5 IG	M 5 IG	46,0	23,0	65mm x 10mm x 107mm	4,5

Web: <http://cat.hansa-flex.com/de/KKOMPAKTEJektorenMINI>

Zubehör:

K-ANSCHLUSSSTECK MAGNETVE 1 - Anschlussstecker für Magnetventile

K-ERSATZSCHALLDAEMPFER - Ersatzschalldämpfer

K-ERSATZFILTERELEMENTE 1 - Ersatzfilterelemente

K-KOMPAKTEJEKTOREN CP

Kompaktejektoren »CP«, digitaler Vakuumschalter mit Luftsparregelung

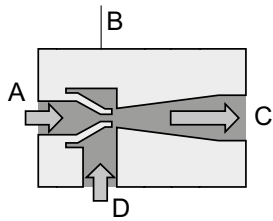

Rein pneumatisch betriebener Vakuumpackung-Erzeuger, der nach dem Venturi-Prinzip arbeitet. Druckluft wird durch A in den Ejektor eingeleitet und durchströmt Düse B. Unmittelbar nach der Durchströmdüse entsteht ein Unterdruck, wodurch Luft durch den Vakuumpackunganschluss D angesaugt wird. Abgesaugte Luft und Druckluft treten gemeinsam über den Schalldämpfer C aus.

Eigenschaften: Vakuumpackung-Erzeuger mit integrierter Ventiltechnik und Systemüberwachung, Steuerung von Saugern und Abblasen ohne externe Ventile möglich, optimierter Luftverbrauch durch fein abgestimmtes Saugvermögen, minimierte Energiekosten im Dauerbetrieb durch optimale Luftsparregelung, komfortable Einstellung über Folientastatur und Anzeige über LED möglich

Anwendung: Handhabung von luftdichten oder leicht porösen Werkstücken in vollautomatischen Handhabungsanlagen, z.B. in den Bereichen Robotik, Automobilbau, Verpackungstechnik, Elektronik, Elektrotechnik, Blechverarbeitung

Grundkörper: Aluminium eloxiert

Integriert: Abblasventil NC, Filter, Schalldämpfer, Rückschlagventil

Hinweis: Mini-Sensor mit Gehäuse, Anschlusskabel und analogem bzw. digitalem Ausgangssignal. Kleinste Abmessungen und geringes Gewicht bei hoher Messgenauigkeit. Weitere Angaben auf Anfrage.

Bezeichnung	Düsen-grösse	Saugventil Ruhestellung	Druckluftanschluss	Vakuumpackunganschluss	Luftverbrauch Saugen L/min	max. Saugvermögen L/min	Abmessung	Betriebsdruck bar
K-07 45 01 33	1,5	NC	G 1/8 IG	G 1/8 IG	117,0	65,0	72mm x 20mm x 164mm	5,0
K-07 45 01 34	1,5	NO	G 1/8 IG	G 1/8 IG	117,0	65,0	72mm x 20mm x 164mm	5,0
K-07 45 01 37	2,0	NC	G 1/4 IG	G 3/8 IG	190,0	116,0	113mm x 22mm x 168mm	6,0
K-07 45 01 38	2,0	NO	G 1/4 IG	G 3/8 IG	190,0	116,0	113mm x 22mm x 168mm	6,0
K-07 45 01 41	2,5	NC	G 1/4 IG	G 3/8 IG	310,0	161,0	113mm x 22mm x 183mm	6,0
K-07 45 01 42	2,5	NO	G 1/4 IG	G 3/8 IG	310,0	161,0	113mm x 22mm x 183mm	6,0

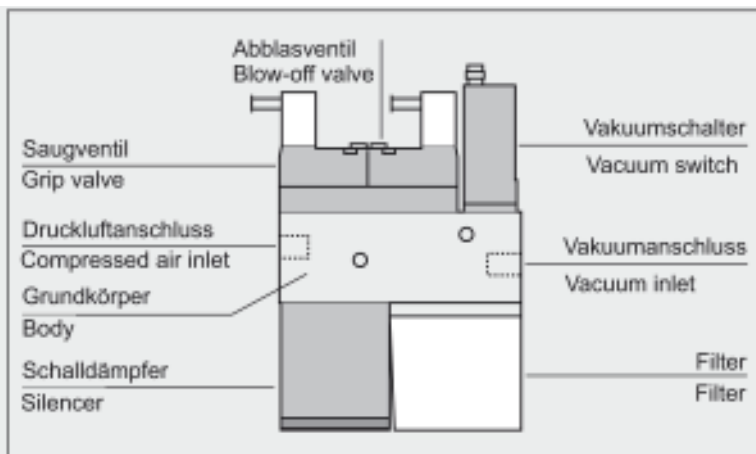

Web: <http://cat.hansa-flex.com/de/KKOMPACTEJEKTORENC>

Zubehör:

K-ANSCH KABEL VAKUUMSCHAL - Anschlusskabel Vakuumpackungschalter

K-ERSATZSCHALLDÄMPFER 2 - Ersatzschalldämpfer

K-ERSATZFILTERELEMENTE - Ersatzfilterelemente

K-KOMPAKTEJEKTOREN CP SYST
Kompaktejektoren »CP«, Systemüberwachung: digitaler Vakuumschalter

Rein pneumatisch betriebener Vakuum-Erzeuger, der nach dem Venturi-Prinzip arbeitet. Druckluft wird durch A in den Ejektor eingeleitet und durchströmt Düse B. Unmittelbar nach der Durchströmdüse entsteht ein Unterdruck, wodurch Luft durch den Vakuumschluss D angesaugt wird. Abgesaugte Luft und Druckluft treten gemeinsam über den Schalldämpfer C aus.

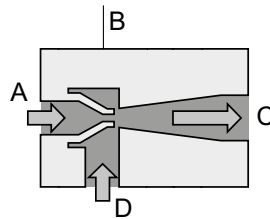

Eigenschaften: Vakuum-Erzeuger mit integrierter Ventiltechnik und Systemüberwachung, Steuerung von Saugern und Abblasen ohne externe Ventile möglich, optimierter Luftverbrauch durch fein abgestimmtes Saugvermögen, minimierte Energiekosten im Dauerbetrieb durch optimale Luftsparegelung, komfortable Einstellung über Folientastatur und Anzeige über LED möglich

Anwendung: Handhabung von luftdichten oder leicht porösen Werkstücken in vollautomatischen Handhabungsanlagen, z.B. in den Bereichen Robotik, Automobilbau, Verpackungstechnik, Elektronik, Elektrotechnik, Blechverarbeitung

Grundkörper: Aluminium eloxiert

Integriert: Abblasventil NC, Filter, Schalldämpfer, Rückschlagventil

Hinweis: Mini-Sensor mit Gehäuse, Anschlusskabel und analogem bzw. digitalem Ausgangssignal. Kleinste Abmessungen und geringes Gewicht bei hoher Messgenauigkeit. Weitere Angaben auf Anfrage.

Bezeichnung	Düsen-grösse	Saugventil Ruhestel-lung	Druckluftan-schluss	Vakuuman-schluss	Luftverbrauch Saugen L/min	max. Saugver-mögen L/min	Abmessung	Betriebs-druck bar
K-07 45 01 35	1,5	NC	G 1/8 IG	G 1/8 IG	117,0	65,0	72mm x 20mm x 164mm	5,0
K-07 45 01 36	1,5	NO	G 1/8 IG	G 1/8 IG	117,0	65,0	72mm x 20mm x 164mm	5,0
K-07 45 01 39	2,0	NC	G 1/4 IG	G 3/8 IG	190,0	116,0	113mm x 22mm x 168mm	6,0
K-07 45 01 40	2,0	NO	G 1/4 IG	G 3/8 IG	190,0	116,0	113mm x 22mm x 168mm	6,0
K-07 45 01 43	2,5	NC	G 1/4 IG	G 3/8 IG	310,0	161,0	113mm x 22mm x 183mm	6,0
K-07 45 01 44	2,5	NO	G 1/4 IG	G 3/8 IG	310,0	161,0	113mm x 22mm x 183mm	6,0

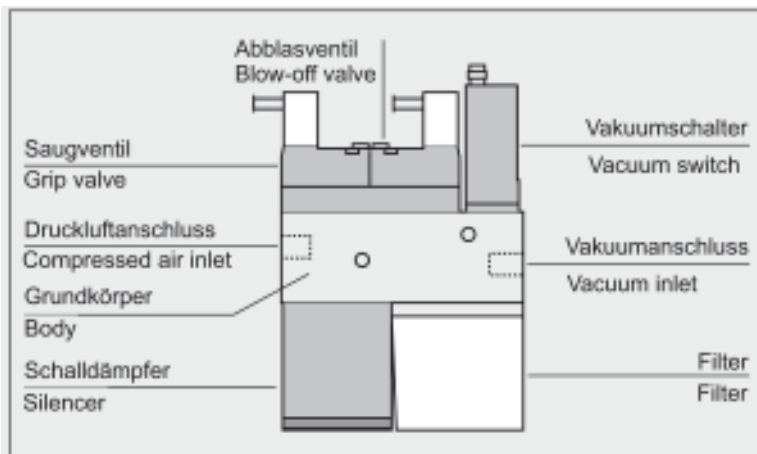

Web: <http://cat.hansa-flex.com/de/KKOMPAKTEJEKTORENCPSYST>

Zubehör:

K-ANSCH KABEL VAKUUMSCHAL - Anschlusskabel Vakuumschalter

K-ERSATZSCHALLDAEMPFER 2 - Ersatzschalldämpfer

K-ERSATZFILTERELEMENTE - Ersatzfilterelemente

K-ERSATZFILTERELEMENTE 1

Ersatzfilterelemente

für Geräte: K-07450145, K-07450146



Hinweis: Mini-Sensor mit Gehäuse, Anschlusskabel und analogem bzw. digitalem Ausgangssignal. Kleinste Abmessungen und geringes Gewicht bei hoher Messgenauigkeit.

Bezeichnung	Definition
K-07 45 01 73	Ersatzfilterelement

Web: <http://cat.hansa-flex.com/de/KERSATZFILTERELEMENTE1>

K-ERSATZSCHALLDAEMPFER

Ersatzschalldämpfer

für Geräte: K-07450145, K-07450146



Hinweis: Mini-Sensor mit Gehäuse, Anschlusskabel und analogem bzw. digitalem Ausgangssignal. Kleinste Abmessungen und geringes Gewicht bei hoher Messgenauigkeit.

Bezeichnung	Definition
K-07 45 01 72	Ersatzschalldämpfer

Web: <http://cat.hansa-flex.com/de/KERSATZSCHALLDAEMPFER>

K-ANSCHLUSSSTECK MAGNETVE 1

Anschlussstecker für Magnetventile

für Geräte: K-07450135 - K-07450136, K-07450145, K-07450146



Hinweis: Mini-Sensor mit Gehäuse, Anschlusskabel und analogem bzw. digitalem Ausgangssignal. Kleinste Abmessungen und geringes Gewicht bei hoher Messgenauigkeit.

Bezeichnung	Definition
K-07 45 01 59	mit 3 m Kabel, PVC

Web: <http://cat.hansa-flex.com/de/KANSCHLUSSSTECKMAGNETVE1>

K-ERSATZFILTERELEMENTE

Ersatzfilterelemente

für Geräte: K-07450133 -K-07450136



Bezeichnung	Definition
K- 07 45 01 65	Ersatzfilterelement
K- 07 45 01 66	Ersatzfilterelement

Web: <http://cat.hansa-flex.com/de/KERSATZFILTERELEMENTE>

K-ERSATZSCHALLDAEMPFER 2

Ersatzschalldämpfer

für Geräte: K-07450133 -K-07450136



Bezeichnung	Definition
K- 07 45 01 64	Ersatzschalldämpfer
K- 07 45 01 62	Ersatzschalldämpfer
K- 07 45 01 63	Ersatzschalldämpfer

Web: <http://cat.hansa-flex.com/de/KERSATZSCHALLDAEMPFER2>

K-ANSCHLUSSSTECK MAGNETVE

Anschlussstecker für Magnetventile

für Geräte: K-07450139 - K-07450140, K-07450143 - K-07450146



Bezeichnung	Definition
K- 07 45 01 61	mit 5 m Kabel, PVC

Web: <http://cat.hansa-flex.com/de/KANSCHLUSSSTECKMAGNETVE>

K-ANSCH KABEL VAKUUMSCHAL

Anschlusskabel Vakuumschalter

für Geräte: K-07450135 - K-07450136, K-07450139 - K-07450140, K-07450143 - K-07450146



Hinweis: Mini-Sensor mit Gehäuse, Anschlusskabel und analogem bzw. digitalem Ausgangssignal. Kleinste Abmessungen und geringes Gewicht bei hoher Messgenauigkeit.

Bezeichnung	Definition
K-07 45 01 60	mit 5 m Kabel, PUR

Web: <http://cat.hansa-flex.com/de/KANSCHKABELVAKUUMSCHAL>

K-VAKUUMSENSOR ANALOG

Vakuumsensor, analoger Sensor

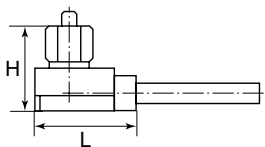

Mini-Sensor mit Gehäuse, Anschlusskabel und analogem bzw. digitalem Ausgangssignal. Kleinste Abmessungen und geringes Gewicht bei hoher Messgenauigkeit.

- Anwendung:** Messung von Vakuumwerten direkt am Sauggreifer., Dezentrale Auswertung der Signale., Verarbeitung der Ausgangssignale, z.B. mittels SPS.
- Medien:** trockene, ölfreie Luft, nicht aggressive Gase
- Temp. Bereich:** 0 - 50 °C
- Ausgangssignal:** 1 bis 5 V analog
- Hysterese:** fest: 20 mbar (bei Ausführung mit digitalem Sensor)
- Länge Kabel:** 3 m
- Schutzart:** IP 40

Hinweis: Weitere Angaben auf Anfrage.

Bezeichnung	Anschluss	H mm	L mm	Messbereich	Spannung
K-07 45 01 56	M 5 außen	16,9	21,0	-1 bis 0 bar	10 - 24 V DC

Web: <http://cat.hansa-flex.com/de/KVAKUUMSENSORANALOG>

K-VAKUUMSENSOR DIGITAL

Vakuumsensor, digitaler Sensor

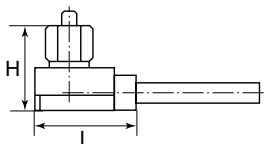

Mini-Sensor mit Gehäuse, Anschlusskabel und analogem bzw. digitalem Ausgangssignal. Kleinste Abmessungen und geringes Gewicht bei hoher Messgenauigkeit.

- Anwendung:** Messung von Vakuumwerten direkt am Sauggreifer., Dezentrale Auswertung der Signale., Verarbeitung der Ausgangssignale, z.B. mittels SPS.
- Medien:** trockene, ölfreie Luft, nicht aggressive Gase
- Temp. Bereich:** 0 - 50 °C
- Ausgangssignal:** 1 bis 5 V analog
- Hysterese:** fest: 20 mbar (bei Ausführung mit digitalem Sensor)
- Länge Kabel:** 3 m
- Schutzart:** IP 40

Hinweis: Weitere Angaben auf Anfrage.

Bezeichnung	Anschluss	H mm	L mm	Messbereich	Spannung
K-07 45 01 57	M 5 außen	16,9	21,0	-1 bis 0 bar	10 - 24 V DC

Web: <http://cat.hansa-flex.com/de/KVAKUUMSENSORDIGITAL>

K-STROEV AG OBEN
Strömungsventil, Außengewinde oben

Strömungsventile schließen die Vakuumleitung bei nicht belegten Sauggreifern und halten so das Vakuum-system aufrecht. Durch ein auswechselbares Sieb sind die Ventile gegen Verschmutzung gesichert. Diese Ventilserie ist für alle in unserem Programm enthaltenen Sauggreifer verwendbar.

Bauart: Kugelsitzventil (Kugelsitz Messing)
Werkstoff: Gehäuse aus Aluminium
Gehäuse: Aluminium



Hinweis: Weitere Angaben auf Anfrage.

Bezeichnung	Gewinde 1	Gewinde 2	Länge mm
K- 07 45 01 52	M 5 außen	M 5 innen	15,5
K- 07 45 01 51	G 1/8 außen	G 1/8 innen	26,0
K- 07 45 01 50	G 1/4 außen	G 1/4 innen	26,0
K- 07 45 01 49	G 1/2 außen	G 1/2 innen	29,0

Web: <http://cat.hansa-flex.com/de/KSTROEVAGOBEN>

K-STROEV AG UNTEN
Strömungsventil, Außengewinde unten

Strömungsventile schließen die Vakuumleitung bei nicht belegten Sauggreifern und halten so das Vakuum-system aufrecht. Durch ein auswechselbares Sieb sind die Ventile gegen Verschmutzung gesichert. Diese Ventilserie ist für alle in unserem Programm enthaltenen Sauggreifer verwendbar.

Bauart: Kugelsitzventil (Kugelsitz Messing)
Gehäuse: Aluminium



Hinweis: Weitere Angaben auf Anfrage.

Bezeichnung	Gewinde 1	Gewinde 2	Länge mm
K- 07 45 01 55	G 1/8 innen	G 1/8 außen	26,0
K- 07 45 01 54	G 1/4 innen	G 1/4 außen	26,0
K- 07 45 01 53	G 1/2 innen	G 1/2 außen	29,0

Web: <http://cat.hansa-flex.com/de/KSTROEVAGUNTEN>

K-VAKUUMSCHALTER

Vakuumschalter

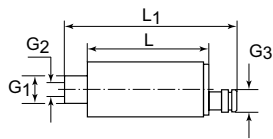

Elektronischer Vakuumschalter universell für alle Sicherheitsüberwachungen, Optimierung von Zykluszeiten oder Regelkreisen. Die kleine Bauweise und das geringe Gewicht ermöglichen den Einsatz direkt am Sauggreifer. Schaltpunkt und Hysterese sind über eine Stellschraube einstellbar. Eine integrierte Funktions-LED zeigt den Schaltzustand an.

Anschluss Messmedium: G 1/8 außen und M 5 innen
Ausgangssignal: analog: 1 - 5 V
Elektrischer Anschluss: Stecker M8, 4-polig
Hysterese: einstellbar: 3 % - 25 % vom Einstellwert
Medien: nicht aggressive Gase und trockene, ölfreie Luft
Schaltfunktion: gegen + schaltend
Schaltvermögen: 125 mA
Stromaufnahme: 30 mA
Temp. Bereich: 0 - 50 °C
Gehäuse: Polycarbonat

Hinweis: Weitere Angaben auf Anfrage.

Bezeichnung	G1 Außen	G2 Innen	G3 Außen	L mm	L1 mm	Messbereich	Spannung
K-07 45 01 58	G 1/8	M 5	M 8 x 1	44,0	62,0	-1 bis 0 bar	10.8 - 30 V DC

Web: <http://cat.hansa-flex.com/de/KVAKUUMSCHALTER>

K-DRUCKSCHALTER VAKUUM

Kombinierter Vakuum- / Druckschalter

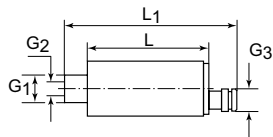

Elektronischer Vakuum- und Druckschalter universell für alle Sicherheitsüberwachungen, Optimierung von Zykluszeiten oder Regelkreisen. Die kleine Bauweise und das geringe Gewicht ermöglichen den Einbau direkt an der Einsatzstelle. Für alle speziellen Anwendungen im Vakuum- und Druckbereich einsetzbar. Einstellbarer Vakuum-Grenzwert und kontinuierliche Vakuumüberwachung.

Bauart: gegen + schaltend
Anschluss Messmedium: G 1/8 außen und M 5 innen
Hysterese: einstellbar: 3 % - 25 % vom Einstellwert
Temp. Bereich: 0 - 50 °C
Medien: nicht aggressive Gase und trockene, ölfreie Luft
Gehäuse: Polycarbonat
Ausgangssignal: analog: 1 - 5 V
Elektrischer Anschluss: Stecker M8, 4-polig
Schaltvermögen: 125 mA
Stromaufnahme: 30 mA
Zustandsanzeige: LED

Hinweis: Weitere Angaben auf Anfrage.

Bezeichnung	G1 Außen	G2 Innen	G3 Außen	L mm	L1 mm	Messbereich	Spannung
K-07 45 01 31	G 1/8	M 5	M 8 x 1	44,0	62,0	-1 bis +10 bar	10.8 - 30 V DC

Web: <http://cat.hansa-flex.com/de/KDRUCKSCHALTERVAKUUM>

K-DRS

Druckschalter

Elektronischer Druckschalter mit Digitaldisplay und zwei Schaltausgängen. Universell für alle Sicherheitsüberwachungen, Optimierung von Zykluszeiten oder Regelkreisen. Die kleine Bauweise und das geringe Gewicht ermöglichen den Einbau bei Handlingsystemen direkt an der Einsatzstelle.

- Anschluss Messmedium:** G 1/8 außen und M 5 innen
- Ausgangssignal:** 2 digital
- Bauart:** gegen + schaltend
- Elektrischer Anschluss:** Stecker M8, 4-polig
- Hysterese:** einstellbar: 0 % - 100 % vom Einstellwert oder Komparatormodus
- Medien:** nicht aggressive Gase und trockene, ölfreie Luft
- Messwertanzeige:** 3-digit 7-segment LED
- Schaltvermögen:** 180 mA
- Stromaufnahme:** 55 mA
- Temp. Bereich:** 0 - 50 °C
- Gehäuse:** Polycarbonat
- Zustandsanzeige:** 2 x LED

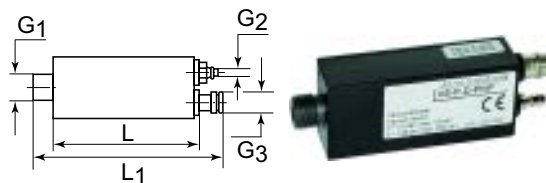

Hinweis: Weitere Angaben auf Anfrage.

Bezeichnung	G1 Außen	G2 Innen	G3 Außen	L mm	L1 mm	Messbereich	Spannung
K- 07 45 01 32	G 1/8	M 5	M 8 x 1	58,5	75,5	0 - 10 bar	10.8 - 30 V DC

Web: <http://cat.hansa-flex.com/de/KDRS>

K-FLACHSAUGER RUND NBR

Flachsauger, rund, Material NBR

Robuster und widerstandsfähiger Sauggreifer mit Einfachdichtlippe. Werden überall dort eingesetzt wo Gegenstände, Teile, Verpackungen etc. angehoben, transportiert, gewendet oder ähnlich gehandhabt und wo glatte oder leicht raue Flächen gehandhabt werden müssen. Durch die flache Bauform können Werkstücke in kürzester Zeit angesaugt und mit hoher Dynamik gehandhabt werden. Sie dienen als Verbindungselement zwischen Vakuumzeuger und Werkstück.

Eigenschaften: minimale Ansaugzeiten, hohe Querkräfte realisierbar, gute Eigenstabilität im angesaugten Zustand, Stützflächen an der Unterseite, schnellste Taktzeiten, hohe Saugkräfte bei geringen Abmessungen

Einsatzbereich: Handhabung von Werkstücken mit glatter bis leicht rauer Oberfläche z.B. Blechtafeln, Kartons, Glasscheiben, Kunststoffteile



Hinweis: Mini-Sensor mit Gehäuse, Anschlusskabel und analogem bzw. digitalem Ausgangssignal. Kleinste Abmessungen und geringes Gewicht bei hoher Messgenauigkeit. Weitere Angaben auf Anfrage.

Bezeichnung	Anschlussnippel Gewinde Außen	Anschlussnippel Gewinde Innen	Bauhöhe mit Nippel Gewinde Außen	Bauhöhe mit Nippel Gewinde Innen	Ø mm
K- 07 45 00 87	K-07450014	-	6	-	3,5
K- 07 45 00 89	K-07450015	K-07450022	11,5	16,5	5,0
K- 07 45 00 91	K-07450015	K-07450022	12	17	8,0
K- 07 45 00 93	K-07450015 / K-07450017	K-07450022 / K-07450024	12,5	17,5 / 23,5	10,0
K- 07 45 00 95	K-07450018	K-07450025	13	24	15,0
K- 07 45 00 97	K-07450019	K-07450026	15	26	20,0
K- 07 45 00 99	K-07450020	K-07450027	19	30	25,0
K- 07 45 01 01	K-07450020	K-07450027	17	28	30,0
K- 07 45 01 03	K-07450020	K-07450027	19	30	35,0
K- 07 45 01 05	K-07450020	K-07450027	19	30	40,0
K- 07 45 01 07	K-07450021	K-07450028	20	31	50,0
K- 07 45 01 09	K-07450016	K-07450016	23	39	60,0
K- 07 45 01 11	K-07450016	K-07450016	25	41	80,0

Web: <http://cat.hansa-flex.com/de/KFLACHSAUGERRUNDNBR>

Zubehör:

K-ANSCHLUSSNIP FLACHSAUG AG - Anschlussnippel für Flachsauger AG

K-ANSCHLUSSNIP FLACHSAUG IG - Anschlussnippel für Flachsauger IG

K-FLACHSAUGER RUND SILIKON

Flachsauer, rund, Material Silikon



Robuster und widerstandsfähiger Sauggreifer mit Einfachdichtlippe. Werden überall dort eingesetzt wo Gegenstände, Teile, Verpackungen etc. angehoben, transportiert, gewendet oder ähnlich gehandhabt werden müssen. Durch die flache Bauform können Werkstücke in kürzester Zeit angesaugt und mit hoher Dynamik gehandhabt werden. Sie dienen als Verbindungselement zwischen Vakuumerzeuger und Werkstück.

Eigenschaften: minimale Ansaugzeiten, hohe Querkräfte realisierbar, gute Eigenstabilität im angesaugten Zustand, Stützflächen an der Unterseite, schnellste Taktzeiten, hohe Saugkräfte bei geringen Abmessungen

Einsatzbereich: Handhabung von Werkstücken mit glatter bis leicht rauer Oberfläche z.B. Blechtafeln, Kartons, Glasscheiben, Kunststoffteile

Hinweis: Mini-Sensor mit Gehäuse, Anschlusskabel und analogem bzw. digitalem Ausgangssignal. Kleinste Abmessungen und geringes Gewicht bei hoher Messgenauigkeit. Weitere Angaben auf Anfrage.

Bezeichnung	Anschlussnippel Gewinde Außen	Anschlussnippel Gewinde Innen	Bauhöhe mit Nippel Gewinde Außen	Bauhöhe mit Nippel Gewinde Innen	Ø
					mm
K- 07 45 00 88	K-07450014	-	6	-	3,5
K- 07 45 00 90	K-07450015	K-07450022	11,5	16,5	5,0
K- 07 45 00 92	K-07450015	K-07450022	12	17	8,0
K- 07 45 00 94	K-07450015 / K-07450017	K-07450022 / K-07450024	12,5	17,5 / 23,5	10,0
K- 07 45 00 96	K-07450018	K-07450025	13	24	15,0
K- 07 45 00 98	K-07450019	K-07450026	15	26	20,0
K- 07 45 01 00	K-07450020	K-07450027	19	30	25,0
K- 07 45 01 02	K-07450020	K-07450027	17	28	30,0
K- 07 45 01 04	K-07450020	K-07450027	19	30	35,0
K- 07 45 01 06	K-07450020	K-07450027	19	30	40,0
K- 07 45 01 08	K-07450021	K-07450028	20	31	50,0
K- 07 45 01 10	K-07450016	K-07450016	23	39	60,0
K- 07 45 01 12	K-07450016	K-07450016	25	41	80,0

Web: <http://cat.hansa-flex.com/de/KFLACHSAUGERRUNDSILIKON>

Zubehör:

K-ANSCHLUSSNIP FLACHSAUG AG - Anschlussnippel für Flachsauer AG

K-ANSCHLUSSNIP FLACHSAUG IG - Anschlussnippel für Flachsauer IG

K-ANSCHLUSSNIP FLACHSAUG AG

Anschlussnippel für Flachsauer AG

für Saugerdurchmesser: 50 mm



Hinweis: Mini-Sensor mit Gehäuse, Anschlusskabel und analogem bzw. digitalem Ausgangssignal. Kleinste Abmessungen und geringes Gewicht bei hoher Messgenauigkeit.

Bezeichnung	Gewinde	Länge mm	NW
K- 07 45 00 21	G 1/8 außen	5,0	2,4
K- 07 45 00 20	G 1/8 außen	4,5	2,4
K- 07 45 00 19	G 1/8 außen	5,0	2,0
K- 07 45 00 18	G 1/8 außen	5,0	2,0
K- 07 45 00 17	G 1/8 außen	3,0	2,0
K- 07 45 00 16	G 1/4 außen	5,0	5,5
K- 07 45 00 15	M 5 außen	5,0	2,0

Web: <http://cat.hansa-flex.com/de/KANSCHLUSSNIPFLACHSAUGAG>

K-ANSCHLUSSNIP FLACHSAUG IG

Anschlussnippel für Flachsauger IG

für Saugerdurchmesser: 5 - 10 mm



Hinweis: Mini-Sensor mit Gehäuse, Anschlusskabel und analogem bzw. digitalem Ausgangssignal. Kleinste Abmessungen und geringes Gewicht bei hoher Messgenauigkeit.

Bezeichnung	Gewinde	Länge mm	NW
K- 07 45 00 28	G 1/8 innen	16,0	3,5
K- 07 45 00 27	G 1/8 innen	16,0	3,5
K- 07 45 00 26	G 1/8 innen	16,0	2,0
K- 07 45 00 25	G 1/8 innen	16,0	2,0
K- 07 45 00 24	G 1/8 innen	16,0	2,0
K- 07 45 00 23	G 1/4 innen	23,0	5,5
K- 07 45 00 22	M 5 innen	10,0	2,0

Web: <http://cat.hansa-flex.com/de/KANSCHLUSSNIPFLACHSAUGIG>

K-FLACHSAUGER OVAL NBR

Flachsauger, oval, Material NBR

Robuster und widerstandsfähiger Sauggreifer mit Einfachdichtlippe in ovaler Bauform. Werden überall dort eingesetzt wo Gegenstände, Teile, Verpackungen etc. angehoben, transportiert, gewendet oder ähnlich gehandhabt und wo längliche oder flache Werkstücke gehandhabt werden müssen. Durch die ovale Bauform ergibt sich gegenüber runden Flachsaugern eine deutliche Erhöhung der Saugkraft bei schmalen und länglichen Werkstücken. Sie dienen als Verbindungselement zwischen Vakuumerzeuger und Werkstück.



Eigenschaften: höhere Saugkraft bei schmalen Werkstücken, Stützflächen an der Unterseite, hohe Saugkräfte bei geringen Abmessungen

Einsatzbereich: Handhabung von schmalen Werkstücken und Leisten, Handhabung von Werkstücken die nur schmale, kleine Bereiche zum Greifen haben

Hinweis: Mini-Sensor mit Gehäuse, Anschlusskabel und analogem bzw. digitalem Ausgangssignal. Kleinste Abmessungen und geringes Gewicht bei hoher Messgenauigkeit. Weitere Angaben auf Anfrage.

Bezeichnung	Anschlussnippel Gewinde Außen	Anschlussnippel Gewinde Innen	Bauhöhe mit Nippel Gewinde Außen	Bauhöhe mit Nippel Gewinde Innen	Ø1 x Ø2 oval mm
K- 07 45 00 77	K-07450014	-	8	-	7.0 x 3.5
K- 07 45 00 79	K-07450010	K-07450012	17	22	15.0 x 5.0
K- 07 45 00 81	K-07450010	K-07450012	17	22	18.0 x 6.0
K- 07 45 00 83	K-07450008	K-07450009	17	25	30.0 x 10.0
K- 07 45 00 85	K-07450011	K-07450013	26	36	45.0 x 15.0

Web: <http://cat.hansa-flex.com/de/KFLACHSAUGEROVALNBR>

K-FLACHSAUGER SILIKON

Flachsauger, oval, Material Silikon



Robuster und widerstandsfähiger Sauggreifer mit Einfachdichtlippe in ovaler Bauform. Werden überall dort eingesetzt wo Gegenstände, Teile, Verpackungen etc. angehoben, transportiert, gewendet oder ähnlich gehandhabt und wo längliche oder flache Werkstücke gehandhabt werden müssen. Durch die ovale Bauform ergibt sich gegenüber runden Flachsaugern eine deutliche Erhöhung der Saugkraft bei schmalen und länglichen Werkstücken. Sie dienen als Verbindungselement zwischen Vakuumerzeuger und Werkstück.

Eigenschaften: höhere Saugkraft bei schmalen Werkstücken, Stützflächen an der Unterseite, hohe Saugkräfte bei geringen Abmessungen

Einsatzbereich: Handhabung von schmalen Werkstücken und Leisten, Handhabung von Werkstücken die nur schmale, kleine Bereiche zum Greifen haben

Hinweis: Mini-Sensor mit Gehäuse, Anschlusskabel und analogem bzw. digitalem Ausgangssignal. Kleinste Abmessungen und geringes Gewicht bei hoher Messgenauigkeit. Weitere Angaben auf Anfrage.

Bezeichnung	Anschlussnippel Gewinde Außen	Anschlussnippel Gewinde Innen	Bauhöhe mit Nippel Gewinde Außen	Bauhöhe mit Nippel Gewinde Innen	Ø1 x Ø2 oval mm
K- 07 45 00 78	K-07450014	-	8	-	7.0 x 3.5
K- 07 45 00 80	K-07450010	K-07450012	17	22	15.0 x 5.0
K- 07 45 00 82	K-07450010	K-07450012	17	22	18.0 x 6.0
K- 07 45 00 84	K-07450008	K-07450009	17	25	30.0 x 10.0
K- 07 45 00 86	K-07450011	K-07450013	26	36	45.0 x 15.0

Web: <http://cat.hansa-flex.com/de/KFLACHSAUGERSILIKON>

Zubehör:

K-ANSCHLUSSNIP FLACHSAUG - Anschlussnippel für Flachsauger

K-ANSCHLUSSNIP FLACHSAUG

Anschlussnippel für Flachsauger

für Saugerdurchmesser: 45 mm x 15 mm



Hinweis: Mini-Sensor mit Gehäuse, Anschlusskabel und analogem bzw. digitalem Ausgangssignal. Kleinste Abmessungen und geringes Gewicht bei hoher Messgenauigkeit.

Bezeichnung	Gewinde	Länge mm	NW
K- 07 45 00 14	M 3 außen	2,0	1,0
K- 07 45 00 13	G 1/4 innen	15,0	3,5
K- 07 45 00 12	M 5 innen	10,0	2,0
K- 07 45 00 11	G 1/4 außen	5,0	3,5
K- 07 45 00 10	M 5 außen	5,0	2,0
K- 07 45 00 09	G 1/8 innen	13,0	3,5
K- 07 45 00 08	G 1/8 außen	5,0	3,5



Web: <http://cat.hansa-flex.com/de/KANSCHLUSSNIPFLACHSAUG>

K-BALGSAUGER 1,5 NBR
Balgsauger, rund, 1,5 Falten, Material NBR

Robuster und widerstandsfähiger Sauggreifer mit Einfachdichtlippe. Werden überall dort eingesetzt wo Gegenstände, Teile, Verpackungen etc. angehoben, transportiert, gewendet oder ähnlich gehandhabt und wo Höhenunterschiede und Unebenheiten ausgeglichen bzw. wo empfindliche Werkstücke gehandhabt werden müssen. Sie dienen als Verbindungselement zwischen Vakuumzerzeuger und Werkstück.

Eigenschaften: hohe Steifigkeit der oberen Falte, weiche, auslaufende Dichtlippen, Stützflächen an der Unterseite, hohe Saugkraft, optimaler Dämpfungseffekt, sehr gute Anpassung an gewölbte Flächen oder Werkstoffunebenheiten

Einsatzbereich: Handhabung äußerst unebener Werkstücke (z.B. Röhren), Handhabung äußerst empfindlicher Werkstücke



Hinweis: Mini-Sensor mit Gehäuse, Anschlusskabel und analogem bzw. digitalem Ausgangssignal. Kleinste Abmessungen und geringes Gewicht bei hoher Messgenauigkeit. Weitere Angaben auf Anfrage.

Bezeichnung	Anschlussnippel Gewinde Außen	Anschlussnippel Gewinde Innen	Bauhöhe mit Nippel Gewinde Außen	Bauhöhe mit Nippel Gewinde Innen	Ø
					mm
K- 07 45 00 29	K-07450002 / K-07450004	K-07450007	21 / 22	28	11,0
K- 07 45 00 31	K-07450002 / K-07450004	K-07450007	21 / 22	28	14,0
K- 07 45 00 33	K-07450002 / K-07450004	K-07450007	24 / 25	31	16,0
K- 07 45 00 35	K-07450002 / K-07450004	K-07450007	20,5 / 21,5	27,5	20,0
K- 07 45 00 37	K-07450004	K-07450007	29	35	25,0
K- 07 45 00 39	K-07450003	K-07450006	31	42	33,0
K- 07 45 00 41	K-07450003	K-07450006	32	43	43,0
K- 07 45 00 43	K-07450003	K-07450006	38	49	53,0

Web: <http://cat.hansa-flex.com/de/KBALGSAUGER15NBR>

Zubehör:

K-ANSCHLUSSNIP BALGSAUGER - Anschlussnippel für Balgsauger, rund, 1,5 und 2,5 Falten

K-BALGSAUGER 1,5 SILIKON
Balgsauger, rund, 1,5 Falten, Material Silikon

Robuster und widerstandsfähiger Sauggreifer mit Einfachdichtlippe. Werden überall dort eingesetzt wo Gegenstände, Teile, Verpackungen etc. angehoben, transportiert, gewendet oder ähnlich gehandhabt und wo Höhenunterschiede und Unebenheiten ausgeglichen bzw. wo empfindliche Werkstücke gehandhabt werden müssen. Sie dienen als Verbindungselement zwischen Vakuumzerzeuger und Werkstück.

Eigenschaften: hohe Steifigkeit der oberen Falte, weiche, auslaufende Dichtlippen, Stützflächen an der Unterseite, hohe Saugkraft, optimaler Dämpfungseffekt, sehr gute Anpassung an gewölbte Flächen oder Werkstoffunebenheiten

Einsatzbereich: Handhabung äußerst unebener Werkstücke (z.B. Röhren), Handhabung äußerst empfindlicher Werkstücke



Hinweis: Mini-Sensor mit Gehäuse, Anschlusskabel und analogem bzw. digitalem Ausgangssignal. Kleinste Abmessungen und geringes Gewicht bei hoher Messgenauigkeit. Weitere Angaben auf Anfrage.

Bezeichnung	Anschlussnippel Gewinde Außen	Anschlussnippel Gewinde Innen	Bauhöhe mit Nippel Gewinde Außen	Bauhöhe mit Nippel Gewinde Innen	Ø
					mm
K- 07 45 00 30	K-07450002 / K-07450004	K-07450007	21 / 22	28	11,0
K- 07 45 00 32	K-07450002 / K-07450004	K-07450007	21 / 22	28	14,0
K- 07 45 00 34	K-07450002 / K-07450004	K-07450007	24 / 25	31	16,0
K- 07 45 00 36	K-07450002 / K-07450004	K-07450007	20,5 / 21,5	27,5	20,0
K- 07 45 00 38	K-07450004	K-07450007	29	35	25,0
K- 07 45 00 40	K-07450003	K-07450006	31	42	33,0
K- 07 45 00 42	K-07450003	K-07450006	32	43	43,0
K- 07 45 00 44	K-07450003	K-07450006	38	49	53,0

Web: <http://cat.hansa-flex.com/de/KBALGSAUGER15SILIKON>

Zubehör:

K-ANSCHLUSSNIP BALGSAUGER - Anschlussnippel für Balgsauger, rund, 1,5 und 2,5 Falten

K-BALGGREIFER 2,5 NBR

Balgsauggreifer, rund, 2,5 Falten, Material NBR



Robuster und widerstandsfähiger Sauggreifer mit Einfachdichtlippe. Werden überall dort eingesetzt wo Gegenstände, Teile, Verpackungen etc. angehoben, transportiert, gewendet oder ähnlich gehandhabt und wo Höhenunterschiede und Unebenheiten ausgeglichen bzw. wo empfindliche Werkstücke gehandhabt werden müssen. Sie dienen als Verbindungselement zwischen Vakuumerzeuger und Werkstück.

Eigenschaften: weiche, anschmiegsame Falten, weiche, auslaufende Dichtlippen, Stützflächen an der Unterseite, hohe Saugkraft, optimaler Dämpfungseffekt, sehr gute Anpassung an gewölbte Flächen oder Werkstoffunebenheiten

Einsatzbereich: Handhabung äußerst unebener Werkstücke (z.B. Röhren), Handhabung äußerst empfindlicher Werkstücke

Hinweis: Mini-Sensor mit Gehäuse, Anschlusskabel und analogem bzw. digitalem Ausgangssignal. Kleinste Abmessungen und geringes Gewicht bei hoher Messgenauigkeit. Weitere Angaben auf Anfrage.

Bezeichnung	Anschlussnippel Gewinde Außen	Anschlussnippel Gewinde Innen	Bauhöhe mit Nippel Gewinde Außen	Bauhöhe mit Nippel Gewinde Innen	Ø
					mm
K-07 45 00 45	K-07450001	K-07450005	18,5	23,5	5,0
K-07 45 00 47	K-07450002 / K-07450004	K-07450007	19 / 20	26	7,0
K-07 45 00 49	K-07450002 / K-07450004	K-07450007	20 / 21	27	9,0
K-07 45 00 51	K-07450002 / K-07450004	K-07450007	26 / 27	33	12,0
K-07 45 00 53	K-07450002 / K-07450004	K-07450007	27 / 28	34	14,0
K-07 45 00 55	K-07450002 / K-07450004	K-07450007	27 / 28	34	18,0
K-07 45 00 57	K-07450002 / K-07450004	K-07450007	27 / 28	34	20,0
K-07 45 00 59	K-07450004	K-07450007	40	46	25,0
K-07 45 00 61	K-07450003	K-07450006	41,5	52,5	32,0
K-07 45 00 63	K-07450003	K-07450006	50	61	42,0
K-07 45 00 65	K-07450003	K-07450006	53	64	52,0

Web: <http://cat.hansa-flex.com/de/KBALGGREIFER25NBR>

Zubehör:

K-ANSCHLUSSNIP BALGSAUGER - Anschlussnippel für Balgsauger, rund, 1,5 und 2,5 Falten

K-BALGGREIFER 2,5 SILIKON

Balgsauggreifer, rund, 2,5 Falten, Material Silikon



Robuster und widerstandsfähiger Sauggreifer mit Einfachdichtlippe. Werden überall dort eingesetzt wo Gegenstände, Teile, Verpackungen etc. angehoben, transportiert, gewendet oder ähnlich gehandhabt und wo Höhenunterschiede und Unebenheiten ausgeglichen bzw. wo empfindliche Werkstücke gehandhabt werden müssen. Sie dienen als Verbindungselement zwischen Vakuumerzeuger und Werkstück.

Eigenschaften: weiche, anschmiegsame Falten, weiche, auslaufende Dichtlippen, Stützflächen an der Unterseite, hohe Saugkraft, optimaler Dämpfungseffekt, sehr gute Anpassung an gewölbte Flächen oder Werkstoffunebenheiten

Einsatzbereich: Handhabung äußerst unebener Werkstücke (z.B. Röhren), Handhabung äußerst empfindlicher Werkstücke

Hinweis: Mini-Sensor mit Gehäuse, Anschlusskabel und analogem bzw. digitalem Ausgangssignal. Kleinste Abmessungen und geringes Gewicht bei hoher Messgenauigkeit. Weitere Angaben auf Anfrage.

Bezeichnung	Anschlussnippel Gewinde Außen	Anschlussnippel Gewinde Innen	Bauhöhe mit Nippel Gewinde Außen	Bauhöhe mit Nippel Gewinde Innen	Ø
					mm
K-07 45 00 46	K-07450001	K-07450005	18,5	23,5	5,0
K-07 45 00 48	K-07450002 / K-07450004	K-07450007	19 / 20	26	7,0
K-07 45 00 50	K-07450002 / K-07450004	K-07450007	20 / 21	27	9,0
K-07 45 00 52	K-07450002 / K-07450004	K-07450007	26 / 27	33	12,0
K-07 45 00 54	K-07450002 / K-07450004	K-07450007	27 / 28	34	14,0
K-07 45 00 56	K-07450002 / K-07450004	K-07450007	27 / 28	34	18,0
K-07 45 00 58	K-07450002 / K-07450004	K-07450007	27 / 28	34	20,0
K-07 45 00 60	K-07450004	K-07450007	40	46	25,0
K-07 45 00 62	K-07450003	K-07450006	41,5	52,5	32,0
K-07 45 00 64	K-07450003	K-07450006	50	61	42,0
K-07 45 00 66	K-07450003	K-07450006	53	64	52,0

Web: <http://cat.hansa-flex.com/de/KBALGGREIFER25SILIKON>

Zubehör:

K-ANSCHLUSSNIP BALGSAUGER - Anschlussnippel für Balgsauger, rund, 1,5 und 2,5 Falten

K-ANSCHLUSSNIP BALGSAUGER

Anschlussnippel für Balgsauger, rund, 1,5 und 2,5 Falten

für Saugerdurchmesser: 5 mm



Hinweis: Mini-Sensor mit Gehäuse, Anschlusskabel und analogem bzw. digitalem Ausgangssignal. Kleinste Abmessungen und geringes Gewicht bei hoher Messgenauigkeit.

Bezeichnung	Gewinde	Länge mm	NW
K- 07 45 00 07	G 1/8 innen	12,0	3,5
K- 07 45 00 06	G 1/4 innen	15,0	4,4
K- 07 45 00 05	M 5 innen	5,0	2,0
K- 07 45 00 04	G 1/8 außen	6,0	3,5
K- 07 45 00 03	G 1/4 außen	4,0	4,4
K- 07 45 00 02	M 5 außen	5,0	2,5
K- 07 45 00 01	M 5 außen	5,0	2,0



Web: <http://cat.hansa-flex.com/de/KANSCHLUSSNIPBALGSAUGER>

K-FEDERSTOESSEL

Federstößel

Für alle runden und ovalen Sauggreifer unseres Lieferprogramms verwendbar.

Anwendung: Handhabung von Werkstücken mit Höhendifferenzen (z. B. gewölbte Blechteile), Handhabung von sehr empfindlichen Werkstücken, sehr sanftes Aufsetzen ist gewährleistet.

Temp. min.: 0 °C

Temp. max.: 80 °C

Saugeranschluss: M 3 innen

Ausführung: Federstößel mit hochfester Stange aus Stahl, Führungshülse und unterer Dämpfungsfeder, Stößelstange mit integrierter Vakuumführung

Federweg: 5,0 mm



Hinweis: Weitere Angaben auf Anfrage.

Bezeichnung	Vakuumanschluss	Länge mm	Vertikalbelastung N/m2
K- 07 45 00 73	M 3 innen	33,5	550
K- 07 45 00 76	M 5 innen	41,2	1500
K- 07 45 00 74	M 5 innen	47,2	1500
K- 07 45 00 75	M 5 innen	59,2	1500
K- 07 45 00 70	G 1/8 innen	80,0	3700
K- 07 45 00 71	G 1/8 innen	93,0	3700
K- 07 45 00 67	G 1/8 innen	95,0	3700
K- 07 45 00 72	G 1/8 innen	124,0	2400
K- 07 45 00 68	G 1/8 innen	124,5	2400
K- 07 45 00 69	G 1/8 innen	154,0	2400

Web: <http://cat.hansa-flex.com/de/KFEDERSTOESSEL>

K-SAUGPLATTENAUFHAENGUNG

Gelenkige Saugplattenaufhängung

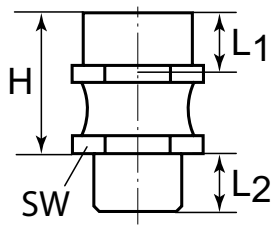

Flexible Sauggreiferbefestigung. Ermöglicht durch die allseitig schwenkbare Ausführung eine bessere Anpassung des Sauggreifers an das Werkstück.

Anwendung: Zur Handhabung von schrägen Werkstücken mittels großflächiger Sauggreifer., Handhabung von großen Platten die nach dem Anheben durchhängen können., In Kombination mit Federstößeln zur Kompensation von Höhendifferenzen und Unebenheiten.

Besondere Merkmale: sehr gute Anpassung an schiefe Werkstück-Oberflächen, automatische Rückstellung in die Ausgangslage, vakuumdichte Ausführung mit integrierter Sicherung gegen Beschädigung

Hinweis: Weitere Angaben auf Anfrage.

Bezeichnung	Gewinde 1 Innen	Gewinde 2 Außen	H mm	Werkstoff	L1 mm	L2 mm	Winkel W °	Vertikalbelastung N/m2	Biegemoment N/m2	SW mm
K-07 45 01 47	G 1/4	M 10 x 1,25	27,0	Stahl, Gummi	10,5	8,0	12	500	8,0	17
K-07 45 01 48	G 1/4	G 1/4	27,0	Stahl, Gummi	12,0	12,0	12	750	10,0	17

Web: <http://cat.hansa-flex.com/de/KSAUGPLATTENAUFHAENGUNG>

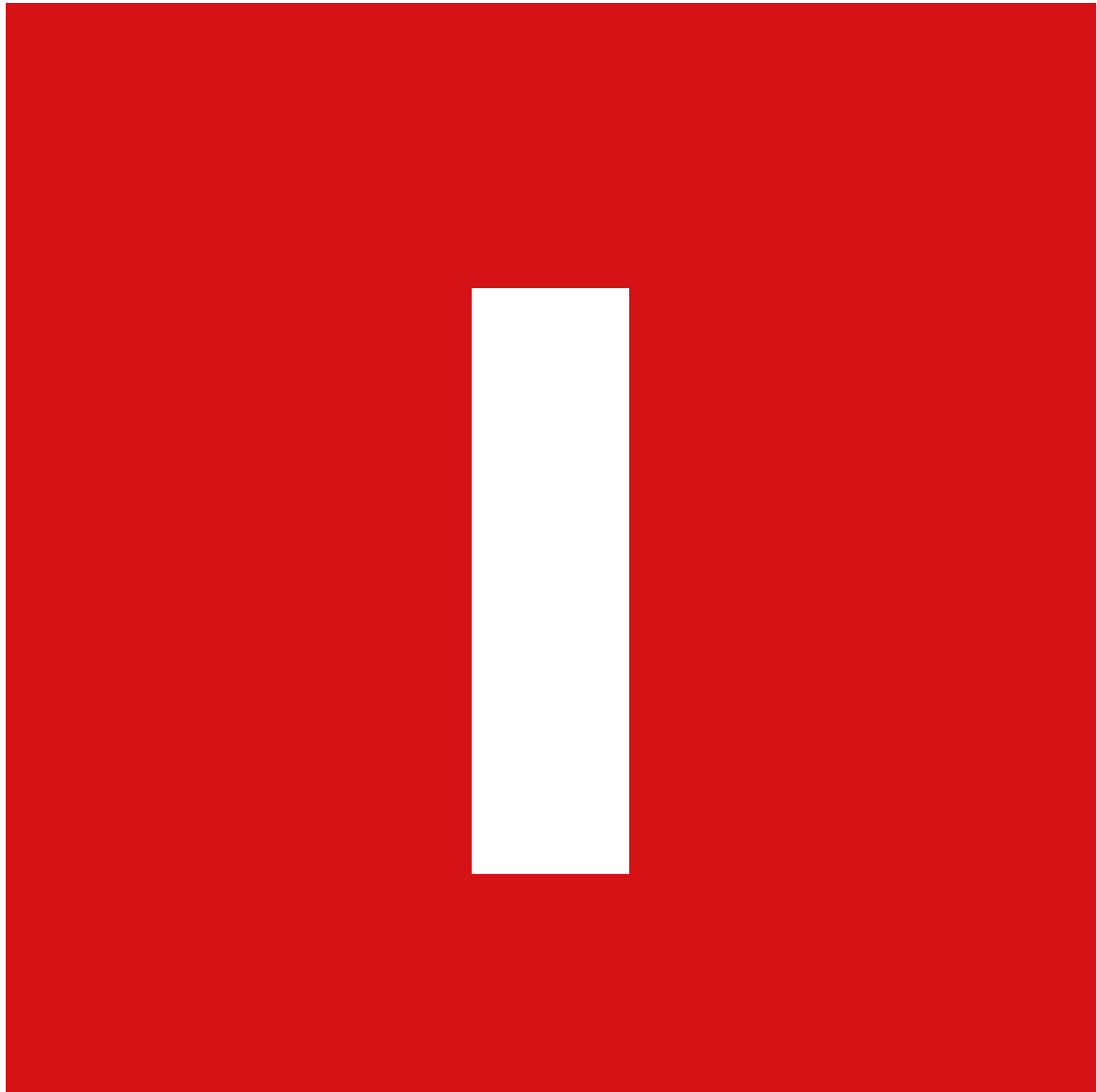

Stichwortverzeichnis Index

1		
135°-Winkel-Steckverbindung Ø 20 mm – Ø 63 mm	516	
2		
2/2-Wege-Kipphebelventile, Druckanschluss beidseitig, Anschluss Schnellverschraubung	836-837	
2/2-Wege-Kipphebelventile, Druckanschluss beidseitig, Anschluss Steckverbindung	837	
2/2-Wege-Kugelhahn Ø 20 mm – Ø 63 mm mit Außengewinde	520	
2/2-Wege-Kugelhahn Ø 20 mm – Ø 63 mm mit vollem Durchgang	519-520	
2-fach-Endverteiler Ø 20 mm – Ø 63 mm mit Wandbefestigung	517	
2-fach-Winkel-Steckverbindung Ø 20 mm – Ø 63 mm mit Wandbefestigung (einstellbar)	516	
2-Wege-Kugelhahn, Niederdruckausführung	612-614	
3		
3/2 Wegeventil zur Vorsteuerung mit Handbetätigung für Schaltventile	896	
3/2 Wegeventile mit Außengewinde, konisch mit Gewindebeschichtung	328	
3/2-, 5/2- und 5/3-Wegeventile	758-759	
3/2-5/2-Wegeventile - Namur	789	
3/2-5/2-Wegeventile mit Lochbild nach NAMUR	792	
3/2-5/2-Wegeventile mit Lochbild NAMUR, mit kombinierter Federrückstellung	792	
3/2-5/2-Wegeventile mit Lochbild NAMUR, mit Luftfeder	791	
3/2-Wege Fußventile (bistabil, rastend, mit Fußschutz)	796	
3/2-Wege Fußventile (monostabil, nicht rastend, mit Fußschutz)	795-796	
3/2-Wege Fußventile (monostabil, nicht rastend, ohne Fußschutz)	795	
3/2-Wege-Absperrventil	1013	
3/2-Wege-Absperrventile	997	
3/2-Wege-Kipphebelventile, Druckanschluss ist die Schlauchseite, Anschluss Schnellverschraubung	838	
3/2-Wege-Kipphebelventile, Druckanschluss ist die Schlauchseite, Anschluss Steckverbindung	838-839	
3/2-Wege-Kugelhahn, HANSA PRO	880	
3/2-Wege-Magnetventile, geführte Entlüftung, Anschluss Schlauch - Schlauch	825	
3/2-Wege-Magnetventile, geführte Entlüftung, Schlauch (Eingang) - Gewinde (Ausgang)	826	
3/2-Wege-Magnetventile, schallgedämpfte Entlüftung, Anschluss Schlauch - Schlauch	824	
3/2-Wege-Magnetventile, schallgedämpfte Entlüftung, Schlauch (Eingang) - Gewinde (Ausgang)	825-826	
3/2-Wege-Magnetventile, stromlos geschlossen, direktgesteuert, 230 V, 50 - 60 Hz	581	
3/2-Wege-Magnetventile, stromlos geschlossen, direktgesteuert, 24 V DC (Gleichstrom)	581	
3/2-Wege-Miniaturventile, manuell betätigt, Drehhebel (2 Stellungen)	750	
3/2-Wege-Miniaturventile, manuell betätigt, Drehknopf (2 Stellungen)	750	
3/2-Wege-Miniaturventile, manuell betätigt, Druckknopf	749	
3/2-Wege-Miniaturventile, manuell betätigt, Handhebel (nicht rastend)	750	
3/2-Wege-Miniaturventile, manuell betätigt, Pilztaster	751	
3/2-Wege-Miniaturventile, manuell betätigt, Pilztaster mit Notrastung	751	
3/2-Wege-Miniaturventile, manuell betätigt, Zugschalter, bistabil, mit Schloss	751	
3/2-Wege-Miniaturventile, Rollenhebel	749	
3/2-Wege-Miniaturventile, Rollenhebel mit freiem Rücklauf	748	
3/2-Wege-Miniaturventile, Stößel	747	
3/2-Wege-Miniaturventile, Stößel für Wandmontage	747-748	
3/2-Wege-Sitzventil elektrisch betätigt, HANSA PRO	880	
3/2-Wege-Sitzventil pneumatisch betätigt, HANSA PRO	880	
3/2-Wege-Sitzventil, elektrisch betätigt, HANSA PRO	881	
3/2-Wegeventile	759-762	
3/2-Wegeventile mit Außengewinde, zylindrisch mit O-Ring	327-328	
3/2-Wegeventile mit Lochbild nach NAMUR, NC	789	
3/2-Wegeventile mit Lochbild nach NAMUR, NC, Anschlüsse 1 und 3 bzw. 2 und 3 getauscht	790	
3/2-Wegeventile mit Steckanschluss	331	
3/2-Wegeventile, Anschluss Schlauch - Schlauch	816	
3/2-Wegeventile, Außengewinde Steckan., Durchflussr. Gewinde zum Schlauch, Außengewinde konisch Gewindebesch.	329	
3/2-Wegeventile, Außengewinde Steckan., Durchflussr. Schlauch zum Gewinde, Außengewinde konisch, Gewindebesch.	330-331	
3/2-Wegeventile, Außengewinde Steckan., Durchflussrichtung Schlauch zum Gewinde, Außengewinde zylindrisch, O-Ring	330	
3/2-Wegeventile, Außengewinde Steckanschluss, Durchflussr. Gewinde zum Schlauch, Außengewinde zylindrisch O-Ring	328-329	
3/2-Wegeventile, bistabil	778, 782	
3/2-Wegeventile, Druckknopfbetätigung, für Schalttafeleinbau	776	
3/2-Wegeventile, elektrisch betätigt, mit Spule 230 VAC / 50Hz	861	

3/2-Wegeventile, elektrisch betätigt, mit Spule 24 VDC / 2,5 Watt	860
3/2-Wegeventile, Gewinde (Eingang) - Schlauch (Ausgang)	817
3/2-Wegeventile, manuell betätigt, mit Druckknopf, NC	752
3/2-Wegeventile, manuell betätigt, mit Druckknopf, NC, monostabil, für Schalttafeleinbau	771
3/2-Wegeventile, manuell betätigt, mit Kipphebel, NC, bistabil	770
3/2-Wegeventile, manuell betätigt, mit kurzem Drehhebel, NC 752-753	
3/2-Wegeventile, manuell betätigt, mit kurzem Drehhebel, NC, monostabil, für Schalttafeleinbau	772
3/2-Wegeventile, manuell betätigt, mit kurzem Hebel, NC, monostabil	770
3/2-Wegeventile, manuell betätigt, mit langem Drehhebel, NC	753
3/2-Wegeventile, manuell betätigt, mit langem Hebel, NC, monostabil	770
3/2-Wegeventile, manuell betätigt, mit monostabilem Handhebel, NC	752
3/2-Wegeventile, manuell betätigt, mit Pilztaster mit Notrastung, NC	754
3/2-Wegeventile, manuell betätigt, mit Pilztaster, NC	754
3/2-Wegeventile, manuell betätigt, mit Pilztaster, NC, monostabil, für Schalttafeleinbau	771
3/2-Wegeventile, manuell betätigt, Pilztaster mit Notrastung, NC, bistabil, für Schalttafeleinbau	772
3/2-Wegeventile, mechanisch betätigt, Rollenhebel mit freiem Rücklauf, NC	768
3/2-Wegeventile, mechanisch betätigt, Rollenhebel, NC	767
3/2-Wegeventile, mechanisch betätigt, Stößel, NC	767
3/2-Wegeventile, monostabil, Ruhestellung geschlossen (NC) 778, 782	
3/2-Wegeventile, monostabil, Ruhestellung offen (NO)	777, 781
3/2-Wegeventile, Schlauch (Eingang) - Gewinde (Ausgang) 817-818	
3-Wege-Kugelhahn, Niederdruckausführung	641
3-Wege-Kugelhähne, L-Bohrung	640
3-Wege-Kugelhähne, T-Bohrung	640
3-Wege-Kugelhähne, T-Bohrung, leichte Ausführung	639
3-Wege-Mini-Kugelhähne, L-Bohrung	634
3-Wege-Mini-Kugelhähne, T-Bohrung	635
4	
4-fach-Endverteiler Ø 20 mm – Ø 63 mm mit Wandbefestigung	517
5	
5/2-Wege Fußventile (bistabil, rastend, mit Fußschutz)	797-798

5/2-Wege Fußventile (monostabil, nicht rastend, mit Fußschutz)	797
5/2-Wegeventile	760, 762-763
5/2-Wegeventile mit Lochbild nach NAMUR	790
5/2-Wegeventile, beidseitig elektromagnetisch betätigt	765
5/2-Wegeventile, beidseitig pneumatisch betätigt	766
5/2-Wegeventile, bistabil	779, 783
5/2-Wegeventile, Druckknopfbetätigung, für Schalttafeleinbau	777
5/2-Wegeventile, einseitig elektromagnetisch betätigt	765
5/2-Wegeventile, einseitig pneumatisch betätigt	766
5/2-Wegeventile, Handhebelbetätigung, mit Hebelverrasterung	775-776
5/2-Wegeventile, manuell betätigt, mit Druckknopf	754
5/2-Wegeventile, manuell betätigt, mit Druckknopf, monostabil, für Schalttafeleinbau	774
5/2-Wegeventile, manuell betätigt, mit Kipphebel, bistabil	773
5/2-Wegeventile, manuell betätigt, mit kurzem Drehhebel	755
5/2-Wegeventile, manuell betätigt, mit kurzem Drehhebel, monostabil, für Schalttafeleinbau	775
5/2-Wegeventile, manuell betätigt, mit kurzem Hebel, monostabil	773
5/2-Wegeventile, manuell betätigt, mit langem Drehhebel	756
5/2-Wegeventile, manuell betätigt, mit langem Hebel, monostabil	773
5/2-Wegeventile, manuell betätigt, mit monostabilem Handhebel	755
5/2-Wegeventile, manuell betätigt, mit Pilztaster	756
5/2-Wegeventile, manuell betätigt, mit Pilztaster mit Notrastung	757
5/2-Wegeventile, manuell betätigt, mit Pilztaster, monostabil, für Schalttafeleinbau	774
5/2-Wegeventile, manuell betätigt, Pilztaster mit Notrastung, bistabil, für Schalttafeleinbau	775
5/2-Wegeventile, mechanisch betätigt, Rollenhebel	769
5/2-Wegeventile, mechanisch betätigt, Rollenhebel mit freiem Rücklauf	769
5/2-Wegeventile, mechanisch betätigt, Stößel	768
5/2-Wegeventile, mit Differenzialkolben	763
5/2-Wegeventile, monostabil	779, 783
5/3-Wegeventile (Mittelstellungsventil)	764
5/3-Wegeventile (Mittelstellungsventile)	761

5/3-Wegeventile, Handhebelbetätigung, Mittelstellung geschlossen, rastend	776	Aktivkohlefilter mit Differenzdruckmanometer	1053-1054
5/3-Wegeventile, Zentrum belüftet	781, 785	Aktivkohlefilter mit Metallbehälter	891, 919
5/3-Wegeventile, Zentrum entlüftet	780, 784	Aktivkohlefilter mit Metallbehälter inkl. Sichtrohr	946
5/3-Wegeventile, Zentrum geschlossen	780, 784	Aktivkohlefilter mit Polycarbonatbehälter	891, 918, 945
9		Aktivkohlefilter mit Polycarbonatbehälter und Schutzkorb	918, 946
90°-Winkel-Steckverbindung Ø 20 mm – Ø 63 mm	514	Aktivkohlefilter ohne Differenzdruckmanometer	1054
90°-Winkel-Steckverbindung Ø 20 mm – Ø 63 mm mit Außengewinde	515	Allroundspray	112
90°-Winkel-Steckverbindung Ø 20 mm – Ø 63 mm mit Innengewinde	515	Aluminiumrohre (10 St.)	97
90°-Winkel-Steckverbindung Ø 20 mm – Ø 63 mm mit Wandbefestigung (einstellbar)	514-515	Aluminiumrohre (20 St.)	96-97
90°-Winkel-Steckverbindung Ø 80 mm – Ø 110 mm	521	Aluminiumrohrschneider inkl. Entgrater	103
A		Aluminium-Spray	114
Abblaseventile aus Edelstahl, G 1/4	675	Aluminium-Teleskopstange	1066
Abblaseventile aus Edelstahl, G 1/8	674	Analysepaket für Differenzdruck-Durchflussmesser	864
Abblaseventile G 1/4	674	Anfahrventil, HANSA PRO	879
Abblaseventile G 1/8	673	Anfahrventil	895
Abblashahn, Aluminium, gerade Ausführung	69	Anfahrventil, Spannung 230 V AC, 50 Hz, mit Haltewinkel »HW« und Schalldämpfer	996, 1012
Abdeckbänder für Nut (500 mm)	717	Anfahrventil, Spannung 24 V DC, mit Haltewinkel »HW« und Schalldämpfer	997, 1013
Ablassventile, Eckform, mit Tülle (für Schlauch LW 12 mm) und Rändelschraube (Dichtung NBR)	665	Anfahrventile	924, 950
Ablassventile, gerade Form, mit Rändelschraube	666	Anschlusskabel mit M8-Stecker	1092
Absperrventil, Anschluss 2 x zylindrisches Gewinde mit O-Ring 324-325		Anschlusskabel Vakuumschalter	1106
Absperrventile - AG	663	Anschlussnippel für Balgsauger, rund, 1,5 und 2,5 Falten	1115
Absperrventile mit Steckanschluss	327	Anschlussnippel für Flachsauger	1112
Absperrventile, Anschluss 2 x konisches Gewinde mit Gewindebeschichtung	325	Anschlussnippel für Flachsauger AG	1110
Absperrventile, Anschluss Schlauch - Schlauch	822	Anschlussnippel für Flachsauger IG	1111
Absperrventile, Außengewinde, Steckanschluss, Durchflussr. Gewinde zum Schlauch, Gewindeb.	326-327	Anschlussplatte »multifix«	927
Absperrventile, Außengewinde, Steckanschluss, Durchflussr. Gewinde zum Schlauch, O-Ring	326	Anschlusstecker für Magnetventile	1104-1105
Absperrventile, Gewinde (Eingang) - Schlauch (Ausgang)	823	Anschweißmuffen 16, Stahl schwarz ST.37-2, DIN 2986, durchgehendes Gewinde	496
Absperrventile, Schlauch (Eingang) - Gewinde (Ausgang)	823-824	Antistatik-Schlauch	61
Adapter zu DIN-Hutprofilschienen	801	Aufschraubschlauchtüllen mit Innengewinde zylindrisch - Messing vernickelt	421-422
Adapterplatten HANSA	865	Aufschraubschlauchtüllen mit Innengewinde zylindrisch Edelstahl	
Adapterplatten Serie G	1014		438
Aktivkohlefilter	856-857	Aufschraubschlauchtüllen mit Innengewinde zylindrisch Messing	410
		Aufschraubstutzen, Innengewinde, aus Messing	102
		Aufschraub-Verbinder	221-222

Ausgleichskupplungen	695, 705, 710
Autogenschlauch	61
Automatisches Ablassventil	933
B	
Balgsauger, rund, 1,5 Falten, Material NBR	1113
Balgsauger, rund, 1,5 Falten, Material Silikon	1113
Balgsauggreifer, rund, 2,5 Falten, Material NBR	1114
Balgsauggreifer, rund, 2,5 Falten, Material Silikon	1114
Basis-Blaspistolen, stufenlos regulierbar, zur Verwendung mit Verlängerungsrohren	77
Befestigungselement PF3W	1092
Befestigungssätze	1100
Befestigungswinkel ISE	1091
Befüllleinheiten, elektrisch betätigt, mit Spule 230 VAC / 50Hz, Befüllung einstellbar	863
Befüllleinheiten, elektrisch betätigt, mit Spule 24 VDC / 2,5 Watt, Befüllung einstellbar	862
Befüllventile (Anfahrventile)	861-862
Bimetallthermometer	561-563
Bio-Cut	112
Blaspistole (Alu)	71-72
Blaspistole mit Dämpferdüse	70
Blaspistole mit Kurzdüse	74
Blaspistole mit Schutzschild (zur Vermeidung von Augenverletzungen durch Späne)	71
Blaspistole mit Sicherheitsdüse	74-75
Blaspistole mit Standarddüse, Bohrung 1,5 mm	70
Blaspistole mit Verlängerungsrohr	75
Blaspistolen aus Aluminium-Druckguss vernickelt, ohne Düse, Safety	71
Blaspistolen mit Druckregulierung, Kunststoff, Safety	76
Blaspistolen, stufenlos regulierbar, 90 mm-Rohr	78
Blaspistolen, stufenlos regulierbar, mit geräuschreduzierender Star-Tip-Düse, 90 mm-Rohr	78
Blindstopfen, Polyamid, Außengewinde konisch nach ISO 7-1	393
Bögen 1, lang, 90°, IG/AG	476-477
Bögen 1a, kurz, 90°, IG/AG	477
Bögen 2, lang, 90°, IG/IG	477
Bögen 2a, kurz, 90°, IG/IG	478

Bögen 3, lang, 90°, AG/AG	478
Bögen 40, 45°, IG/AG	479
Bögen 41, 45°, IG/IG	479
Bohrvorrichtung für Schnellflansch Ø 20 mm – Ø 63 mm	520
Bremsschlauch	60
Bügelgehörschützer	506
C	
Choppverstärker (zur Schaltschrankmontage)	1065
D	
Dämpferdüse, Anschluss M12x1,25	79
Deckenwinkel (zur Wandbefestigung)	458
Deckenwinkel mit Schnellverschlusskupplung NW 7,2, Messing	145
Dicht- und Klebstoffentferner	111
Dichtkegel komplett	981
Dichtringe aus Aluminium, Temperatur bis max. 250 °C	104
Dichtringe aus Kupfer, Temperatur bis max. 250 °C	105
Dichtringe aus Polyamid, Temperatur bis max. 80 °C	104
Dichtringe aus PTFE (PTFE), Temperatur bis max. 260 °C	105
Dichtringe aus Vulkanfiber, Temperatur bis max. 75 °C	103
Dichtsätze	703-704, 709
Dichtung für Rohrflansch	527
Dichtungssatz HANSA	869
Dichtungssätze für Druckregler für Trinkwasser, DVGW-geprüft nach EN 1567 und für Wasser und Flüssigkeiten	1040
Differenzdruckanzeige/-manometer	1068
Differenzdruck-Durchflussmesser	864
Differenzdruckmanometer	1068
Differenzdruckmanometer mit Parallelzapfenanschluss	547
Digitale Aufsteckanzeige	561
Digitaler Durchflussschalter für hohen Durchfluss PF2A	1079
Digitaler Durchflussschalter für Wasser PF3W	1078, 1081
Digitaler Durchflussschalter PF2A	1079-1080
Digitaler Durchflussschalter PF2Ax795	1080
Digitaler Präzisions-Druckschalter für Überdruck ISE	1082
Doppelgewindenippel - Serie »value line«	430
Doppelgewindenippel, Außengewinde kegelig	406

Doppelgewindenippel, Außengewinde konisch - Messing vernickelt	416	Drosselrückschlagventile, Zuluftdrosselung (»V«), Anschluss Schnellverschraubung	827-829
Doppelgewindenippel, Außengewinde zylindrisch	407-408, 437	Drosselrückschlagventile, Zuluftdrosselung (»V«), Anschluss Steckverbindung	828, 830
Doppelgewindenippel, Außengewinde zylindrisch - Messing vernickelt	415-416	Drosselrückschlagventile, Zuluftdrosselung (»V«), Gewindeanschluss	827, 829
Doppel-Kükenhahn	210	Drosselventile	671-672
Doppelnippel	985	Drosselventile, beidseitige Drosselung (»B«), Anschluss Schnellverschraubung	834-835
Doppelnippel 245, reduzierend, AG/AG	489	Drosselventile, beidseitige Drosselung (»B«), Anschluss Steckverbindung	834, 836
Doppelnippel 280, AG/AG	490	Drosselventile, beidseitige Drosselung (»B«), Gewindeanschluss	833, 835
Doppelnippel, 6-kant	440	Druchluftbehälter SV VBAT	1086
Doppelnippel, reduzierend, 6-kant	440	Druckanzeiger, Anschluss Schlauch - Schlauch	815
Doppelringschlüssel	1043	Druckanzeiger, Gewinde (Eingang) - Schlauch (Ausgang)	816
Doppelschlauchtüllen	410-411	Druckbegrenzungsventile Größe 1/2"	1031
Dosierbare Blaspistole, Aluminium	72	Druckbegrenzungsventile Größe 1/4"	1031
Drehbare Verschraubung	62	Druckluft- und Flüssigkeitspistole	75
Drehbare Verschraubung mit Knickschutzfeder	63	Druckluft-Abblashahn	69
Drosselplatten für NAMUR-Ventile	793	Druckluft-Abblaspistole	69
Drosselrückschlagventil mit Steckverbindung 90° mit Ziffernanzeige	1077-1078	Druckluft-Abblaspistole mit Steckanschluss	70
Drosselrückschlagventile	663, 670-671	Druckluft-Aktivkohlefilter, HANSA PRO	874
Drosselrückschlagventile Abluftdross., regulierbar Rändelschraube, Winkel, drehbar, Außengewinde konisch Gewindebe.	324	Druckluftbehälter	1050
Drosselrückschlagventile Abluftdross., regulierbar Schlitzschraube, Winkel, drehbar, Außengewinde zylindrisch O-Ring	323	Druckluftbehälter RV VBAT	1086
Drosselrückschlagventile Abluftdrosselung, regulierbar mit Rändelschraube, Winkelform, drehbar, Außengewinde zylindrisch mit O-Ring	322-323	Druckluft-Feinfilter, mit manuellem/halbautomatischem Kondensatablass, HANSA PRO	873
Drosselrückschlagventile konischem Außengewinde und Steckanschluss, gerade, Drosselung von Schlauch zu Gewinde	319-320	Druckluftfilter, mit manuellem/halbautomatischem Kondensatablass, HANSA PRO	874
Drosselrückschlagventile Steckanschluss, gerade Form	320	Druckluftschlauch-Set, PU-Schlauch, Schlauchbruchsicherung, Nippel, Safety	61-62
Drosselrückschlagventile zylindr. Außengewinde und Steckanschluss, gerade, Drosselung von Schlauch zu Gewinde	319	Druckluft-Schlauchtrommel	64
Drosselrückschlagventile, Abluftdrosselung (»C«), Anschluss Schnellverschraubung	831-832	Druckluftverteiler, Typ »Multi-Link« mit Schnellverschluss-Sicherheitskupplungen NW 7,6	153
Drosselrückschlagventile, Abluftdrosselung (»C«), Anschluss Steckverbindung	831, 833	Druckluftverteiler, Typ »Multi-Link« mit Standard-Schnellverschlusskupplungen NW 7,6	153
Drosselrückschlagventile, Abluftdrosselung (»C«), Gewindeanschluss	830, 832	Druckluftverteiler, Typ »Multi-Link« ohne Kupplungen, mit Innengewinde	152
Drosselrückschlagventile, Zuluftdross., regulierbar Rändelschraube, Winkel, drehbar, Außengewinde konisch Gewindeb.	321-322	Druckluft-Vorfilter, mit manuellem/halbautomatischem Kondensatablass, HANSA PRO	873
Drosselrückschlagventile, Zuluftdross., regulierbar Rändelschraube, Winkel, drehbar, Außengewinde zylindrisch O-Ring	321	Druckmessumformer (CrNi-Stahl 1.4404)	557-558
		Druckmessumformer für allgemeine industrielle Anwendungen, Nichtlinearität 0,25%	558-559

Druckmessumformer für viskose und feststoffhaltige Medien, Nichtlinearität 0,2%	557	Druckschalter "MDR 3", ohne Entlastungsventil, mit Ein/Aus-Schalter, ohne Motorschutzschalter, mit Flansch F4 1/4	608
Druckmessumformer, Genauigkeit 0,2% der Spanne	559	Druckschalter "MDR 5", mit Entlastungsventil, mit Ein/Aus-Schalter und Flansch F4 1/4, ohne Motorschutzschalter	610
Druckreduzierventile	1046-1047	Druckschalter "MDR 5", ohne Entlastungsventil, ohne Ein/Aus-Schalter, ohne Motorschutzschalter, mit Flansch F4 1/4	609
Druckregler 850-851, 884-885, 904-905, 938, 958-959, 992, 1005		Druckschalter, elektr. Anschluss Gerätestecker Form A nach DIN 43650	605-606
Druckregler "für Schalttafeleinbau" Vordruckunabhängig	969	Druckschalter, elektr. Anschluss M 12 x 1	607
Druckregler »Saxonia«	1038	Druckschalter, elektr. Anschluss M 12x1	606
Druckregler DRV 200, Standardausführung	1030	Druckverstärker mit Manometer Hochleistungs-Schalldämpfer abgewinkelt VBA	1085
Druckregler DRV 225, Hochdruckausführung	1032-1033	Druckverstärker mit Manometer Schalldämpfer abgewinkelt VBA	1084
Druckregler DRV 250, Niederdruckausführung	1032	Druckverstärker mit Manometer Schalldämpfer VBA	1084
Druckregler für Trinkwasser (ohne DVGW-Zulassung), hoher Hinterdruck max. 12 bar	1035	Druckverstärker mit Manometer VBA	1083
Druckregler für Trinkwasser, DVGW-geprüft	1037	Druckverstärker mit Regler	1049
Druckregler für Trinkwasser, DVGW-geprüft nach EN 1567	1036	Druckverstärker ohne Regler	1050
Druckregler für Wasser, niedriger Hinterdruck max. 2 bar 1035-1036		Druckverstärker VBA	1083
Druckregler mit durchgehender Druckversorgung 851-852, 885, 905, 939		Durchflussregler, Durchfluss beidseitig, Anschluss Schlauch - Schlauch	806
Druckregler pneumatisch ferngesteuert	906-907, 1025	Durchflussregler, Durchfluss beidseitig, Gewinde - Schlauch	805
Druckregler -Vordruckunabhängig-	959, 968-969	Durchflussregler, Durchfluss einseitig (Ventilmontage), Schlauch - Gewinde	806-807
Druckregler, Anschluss Schlauch - Schlauch	810	Durchflussregler, Durchfluss einseitig (Zylindermontage), Gewinde - Schlauch	807
Druckregler, Gewinde (Eingang) - Schlauch (Ausgang)	809	Durchflussregler, Durchfluss einseitig, Anschluss Schlauch - Schlauch	808
Druckregler, mit Manometer, HANSA PRO	876	Durchgangsverteilerdosen mit Durchgangsgewinde, PN 15	460
Druckregler, Schlauch (Eingang) - Gewinde (Ausgang)	808-809	Düse mit Schutzschild, Anschluss M12x1,25	78
Druckregulierdüse, M12x1,25, Safety	79		
Druckschalter	1109	E	
Druckschalter - elektronisch mit Digitalanzeige	611	Eck-Absperrventile	664
Druckschalter - Kompr.MDR2	607	Edelstahl-Druckregler 1.4571	1017
Druckschalter - Mini-Ausf.	603	Edelstahl Druckregler für flüssige Medien, nicht rücksteuerbar, Manometer Edelstahl	1018-1019
Druckschalter - Niederdruckbereich	605	Edelstahl Druckregler mit Sekundärentlüftung, rücksteuerbar, Manometer Edelstahl	1018
Druckschalter - Standard	601	Edelstahl-Filter	1020
Druckschalter - Vakuum	602	Edelstahl-Filterregler	1019
Druckschalter - Wechselkontakt	602-603	Edelstahlkugelhähne - Serie »valve line«	627
Druckschalter - Wechselkontakt anflanschbar	601	Edelstahlkugelhähne mit Elektroantrieb 230 VAC, 50 Hz	657
Druckschalter - Wechselkontakt anflanschbar K-07302861	600	Edelstahlkugelhähne mit Elektroantrieb 24 VDC	657
Druckschalter - Wechselkontakt Bajonett	604		
Druckschalter - Wechselkontakt drehbar	603-604		
Druckschalter "MDR 3", mit Entlastungsventil, mit Ein/Aus-Schalter, mit Motorschutzschalter, mit Flansch F4 1/4	608		

Edelstahlkugelhähne, 3-Wege, mit Stellantrieb doppelwirkend, L-Bohrung	643	Einschraub-Verbinder, L-Form	226-227
Edelstahlkugelhähne, 3-Wege, mit Stellantrieb doppelwirkend, T-Bohrung, Grundstellung	644-645	Einschraub-Verbinder, T-Form	225-226
Edelstahlkugelhähne, 3-Wege, mit Stellantrieb einfachwirkend, L-Bohrung	644	Einschraub-Verbinder, Winkel 90°	223-224
Edelstahlkugelhähne, Antrieb doppelwirkend	646	Einsteckhülse	221
Edelstahlkugelhähne, Antrieb einfachwirkend, federschließend	647	Einstecknippel push-in NW 2,7, Messing vernickelt	125
Edelstahlkugelhähne, Stellantrieb doppelwirkend	642	Einstecknippel push-in NW 5, Messing vernickelt	139
Edelstahlkugelhähne, Stellantrieb einfachwirkend - federschließend	642-643	Einstecktüllen für Kupplungen NW 10, Stahl gehärtet und vernickelt	161-162
Edelstahl-Pflagespray	111	Einstecktüllen für Kupplungen NW 10, Stahl gehärtet und verzinkt, Robustausführung	164
Edelstahl-Schalldämpfer	499	Einstecktüllen für Kupplungen NW 12, Messing	165
Edelstahl-Spray	114	Einstecktüllen für Kupplungen NW 7,2 - NW 7,8, beidseitig absperrend, Messing	169
Einbau-Rohrstück Ø 80 mm/Ø 110 mm mit Außengewinde zum Anschluss an den Kompressor	524	Einstecktüllen für Kupplungen NW 7,2 - NW 7,8, Edelstahl 1.4305	177, 189-190
Einfach-Ringstutzen	380	Einstecktüllen für Kupplungen NW 7,2 - NW 7,8, Messing blank	184
Eingangsplatten für Ventilinsel HDM	798	Einstecktüllen für Kupplungen NW 7,2 - NW 7,8, Messing vernickelt	138, 186
Einpresspatronen	318	Einstecktüllen für Kupplungen NW 7,2 - NW 7,8, Stahl gehärtet und verzinkt	158, 188
Einschlagnippel, BEL / BES	49	Einstecktüllen NW 2,7, Edelstahl 1.4404	128
Einschlagnippel, CEL	50	Einstecktüllen NW 2,7, Messing blank	122
Einschlagnippel, DKM	51	Einstecktüllen NW 2,7, Messing vernickelt	125
Einschlagnippel, DKR	51	Einstecktüllen NW 5, beidseitig absperrend, Messing	167
Einschlagnippel, RGN	50-51	Einstecktüllen NW 5, Edelstahl 1.4305	141
Einschraubschlauchtüllen mit Außengewinde konisch	437	Einstecktüllen NW 5, Messing blank	133
Einschraubschlauchtüllen mit Außengewinde zylindrisch	409, 438-439	Einsteckwinkel für Kupplungen NW 7,2 - NW 7,8, Messing blank	184
Einschraubschlauchtüllen, Außengewinde konisch - Messing vernickelt	420	Einsteck-Winkelverbinder	344
Einschraubschlauchtüllen, Außengewinde konisch >value line<	429	Einstellbare Endlagen und Stoßdämpfer	717
Einschraubschlauchtüllen, Außengewinde zylindrisch - Messing vernickelt	419-420	Elektrische Anschlüsse (Multipol 25-polig, IP 65)	802
Einschraubschlauchtüllen, inkl. NBR-O-Ring, Außengewinde zylindrisch >value line<	429	Elektro-Kabelaufroller (Polypropylen) zur einfachen Wand- oder Deckenmontage	68
Einschraubschlauchtüllen, zylindrisch, mit O-Ring - Messing vernickelt	421	Elektro-Kabelaufroller (POM) zur einfachen Wand- oder Deckenmontage	68
Einschraub-Stutzen	227-228	Elektronischer Druckschalter EDS	611-612
Einschraubstutzen, aus Messing	102	Elektronischer Signalgeber D	1091-1092
Einschraubtülle für Kupplung NW12 MS	409	Endlagen-Rückmeldung - ALU indukt. Sens.	655
Einschraub-Verbinder	222-223	Endlagen-Rückmeldung - ALU Mikroschalter	654
Einschraubverbinder, aus Messing	102	Endlagen-Rückmeldung - Kunststoff Mikroschalter	653
		Endlagen-Rückmeldung ATEX-Ausführung Typ N 2	654

Endlagen-Rückmeldung ATEX-Ausführung Typ SC-N 2	655
Endlagen-Rückmeldung Kunststoff-indukt.Sensor	654
Endplatten für Ventilinsel HDM	801
Endstück für Rohranschluss	100
Endverteilerdosen ohne Durchgangsgewinde, PN 15	459
Ersatzbehälter »multifix-mini« & »standard-mini«	896
Ersatzbehälter »standard« Filter Metall	980
Ersatzbehälter »standard« Filter Polycarbonat	980-981
Ersatzbehälter »standard« Öler	980
Ersatzbehälter »variobloc« Korb und Schraube	951
Ersatzbehälter »variobloc« Metall	951
Ersatzbehälter »variobloc« Polycarbonat	954
Ersatzbehälter für Wartungsgeräte	987
Ersatzbehälter HANSA Metall	864-865
Ersatzbehälter HANSA Polycarbonat	869-870
Ersatzbehälter Serie »G« und »G-mini« Metall	998
Ersatzbehälter Serie »G« und »G-mini« Polycarbonat	998
Ersatzfilterelemente	1104-1105
Ersatzfilterset »drukosep«	1058
Ersatz-Filzscheiben, Set mit je 3 Scheiben	497
Ersatzkette für Verschlussklauenkupplung	215
Ersatzmembrane	999
Ersatzmembrane, Dichtung	841
Ersatzschalldämpfer	1099-1100, 1104-1105
Ersatzschläuche	91-92
Ersatzsieb	1043
Ersatzsiebe für Schmutzfänger aus Messing	681
Ersatzsieb-Sets für Schmutzfänger aus Rotguss	679-680
Ersatzteile für Sprühpistolen	89

F	
Federstößel	1115
Feinfilter »Bavaria«	1039
Feinmessmanometer	543
Filter	857, 994, 1047
Filter für hohe Drücke bis 40 bar	1016
Filter für hohe Drücke bis 60 bar	1016

Filter mit Metallbehälter	961
Filter mit Metallbehälter inkl. Sichtrohr	943
Filter mit Metallbehälter und halbautomatischem Ablassventil	888
Filter mit Metallbehälter und manuellem Ablassventil	975
Filter mit Metallbehälter und Sichtrohr	911-912
Filter mit Metallbehälter, Sichtrohr und Haltewinkel »HW«, halbautomatisches Ablassventil	1006
Filter mit Metallbehälter, Sichtrohr und Haltewinkel »HW«, vollautomatisches Ablassventil	1007
Filter mit Polycarbonatbehälter	910, 942
Filter mit Polycarbonatbehälter und halbautomatischem Ablassventil	888, 973-974
Filter mit Polycarbonatbehälter und Schutzkorb	911, 942-943
Filter mit Polycarbonatbehälter, Schutzkorb und halbautomatischem Ablassventil	974
Filter mit Polycarbonatbehälter, Schutzkorb und Haltewinkel »HW«, halbautomatisches Ablassventil	1006
Filter mit Polycarbonatbehälter, Schutzkorb und Haltewinkel »HW«, vollautomatisches Ablassventil	1007
Filter Serie »filter plug«	1047
Filtereinsatz	1041
Filterelement	984-985
Filterelement »inline«	1048
Filterelement »Sondergeräte«	1055-1056
Filterelement »standard«	983-984
Filterelement »variobloc«	953
Filterelement f. Spezialfilter Aktivkohle	926
Filterelement f. Spezialfilter Feinfilter	1067
Filterelement f. Spezialfilter Vorfilter	1067
Filterregler	854-855, 995
Filterregler mit Metallbehälter inkl. Sichtrohr und Manometer	941
Filterregler mit Metallbehälter und Manometer	887
Filterregler mit Metallbehälter und manuellem Ablassventil	973
Filterregler mit Metallbehälter und Sichtrohr, inkl. Manometer 909-910	
Filterregler mit Metallbehälter, inkl. Manometer und Schalttafelmutter	960
Filterregler mit Metallbehälter, Sichtrohr und Haltewinkel »HW«, halbautomatisches Ablassventil	1009
Filterregler mit Metallbehälter, Sichtrohr und Haltewinkel »HW«, vollautomatisches Ablassventil	1010

Filterregler mit Polycarbonatbehälter und halbautomatischem Ablassventil	971-972	Gegenlager, Typ »CR« (nur in Verbindung mit Schwenkgabelbefestigung, Typ »CB«)	723-724
Filterregler mit Polycarbonatbehälter und Manometer 907-908, 939-940		Gegenmuttern - Messing	412
Filterregler mit Polycarbonatbehälter, Schutzkorb und halbautomatischem Ablassventil	972	Gegenmuttern - Messing vernickelt	425
Filterregler mit Polycarbonatbehälter, Schutzkorb und Haltewinkel »HW«, halbautomatisches Ablassventil	1008	Gegenmuttern 310, IG	492
Filterregler mit Polycarbonatbehälter, Schutzkorb und Haltewinkel »HW«, vollautomatisches Ablassventil	1009-1010	Gehörschutzstöpsel	505
Filterregler mit Polycarbonatbehälter, Schutzkorb und Manometer	908-909, 940	Gelenkaugen	693, 695, 706, 711
Filterregler Polycarbonatbehälter Manometer	886	Gelenkaugen, Typ »UNIT«	722, 734
Filterregler, mit manuellem/halbautomatischem Kondensatablass und Manometer, HANSA PRO	875	Gelenkaugen, Typ »UNIT« Set	739, 744
Flachdichtungen, ASTM F 36 J (NBR mit Aramidfasern)	494	Gelenkige Saugplattenaufhängung	1116
Flachsauger, oval, Material NBR	1111	Gerade Aufschraubverschraubungen mit Außengewinde	352-353
Flachsauger, oval, Material Silikon	1112	Gerade Aufschraubverschraubungen mit G-Innengewinde	381
Flachsauger, rund, Material NBR	1109	Gerade Aufschraubverschraubungen, Innengewinde 353, 360, 398	
Flachsauger, rund, Material Silikon	1110	Gerade Aufschraubverschraubungen, Innengewinde zylindrisch	371
Flamm Schlauch	58	Gerade Einschraubstutzen, Polyamid, Außengewinde konisch nach ISO 7-1	391-392
Flanschbefestigungen	691	Gerade Einschraubverschraubung, Außengewinde	358
Flanschbefestigungen, Typ »FA«	723, 733, 740, 745	Gerade Einschraubverschraubungen mit G-Außengewinde	380
Flanschkit	528	Gerade Einschraubverschraubungen, Außengewinde konisch Gewinde nach ISO 7-1	360
Flaschendruckregler, Flaschendruck 200 bar, für brennbare Gase	1028	Gerade Einschraubverschraubungen, Außengewinde konisch nach ISO 7-1, Edelstahl	372-373
Flaschendruckregler, Flaschendruck 200 bar, für brennbare Gase, mit Flowmeter	1029	Gerade Einschraubverschraubungen, Außengewinde konisch, Gewinde nach ISO 7-1	447
Flaschendruckregler, Flaschendruck 200 bar, für nicht brennbare Gase	1027-1028	Gerade Einschraubverschraubungen, Außengewinde zylindrisch	370-371, 376, 397-398
Flaschendruckregler, Flaschendruck 300 bar, für brennbare Gase	1030	Gerade Einschraubverschraubungen, Außengewinde zylindrisch mit FKM O-Ring	361
Flaschendruckregler, Flaschendruck 300 bar, für nicht brennbare Gase	1029	Gerade Einschraubverschraubungen, Außengewinde zylindrisch mit O-Ring	338, 359
Front- oder Bodenflansche	705, 712	Gerade Einschraubverschraubungen, Außengewinde zylindrisch mit O-Ring, mit Knickschutzfeder	369
Funkenerosionsgeschützer PU-Schlauch	60	Gerade Einschraubverschraubungen, Außengewinde zylindrisch mit O-Ring, mit Knickschutzfeder, drehbar	370
Fußbefestigungen	691, 696, 705, 714, 718	Gerade Reduzierstutzen, POM	394
Fußbefestigungen, Typ »LB«	724, 732-733, 740, 746-747	Gerade Rückschlagventile mit Steckanschluss	337-338
G		Gerade Rückschlagventile, Durchflussrich., Gewinde zum Schlauch, Außengewinde konisch, Besch.	336
Gabelköpfe	692, 694, 706, 711	Gerade Rückschlagventile, Durchflussrich., Gewinde zum Schlauch, Außengewinde zylindr., O-Ring	335
Gabelköpfe, Typ »Y«	722, 734	Gerade Rückschlagventile, Durchflussrich., Schlauch zum Gewinde, Außengewinde konisch, Besch.	337
Gabelköpfe, Typ »Y« Set	739-740, 746		
Gegenlager	712		

Gerade Rückschlagventile, Durchflussrich., Schlauch zum Gewinde, Außengewinde zylindr., O-Ring	336-337
Gerade Schlauchverbindungen	378, 383
Gerade Schlauchverbindungen - Perfluoralkoxy (PFA)	390
Gerade Schlauchverbindungen - Polypropylen	386
Gerade Schlauchverbindungsstutzen, POM	393
Gerade Schott-Steckverbindungen	251, 265, 306, 349-350
Gerade Schott-Steckverbindungen, reduzierend	252
Gerade Schott-Steckverbindungen, selbstabsperrend (Druck max. 10 bar)	334-335
Gerade Schott-Steckverschraubungen, Innengewinde konisch	279
Gerade Schottverbindungen	384-385
Gerade Schottverbindungen - Polypropylen	387-388
Gerade Steckverbindung Ø 20 mm – Ø 63 mm	512-513
Gerade Steckverbindung Ø 20 mm – Ø 63 mm mit Außengewinde	513
Gerade Steckverbindung Ø 20 mm – Ø 63 mm mit Innengewinde	514
Gerade Steckverbindung Ø 80 mm/Ø 110 mm	524
Gerade Steckverbindungen	250, 264, 349
Gerade Steckverbindungen (Druck max. 10 bar)	305
Gerade Steckverbindungen mit Stecknippel, reduzierend	254, 266, 311-312, 351
Gerade Steckverbindungen mit Stecknippel, reduzierend, mini	275
Gerade Steckverbindungen, mini	272
Gerade Steckverbindungen, reduzierend	251, 264-265, 349
Gerade Steckverbindungen, reduzierend (Druck max. 10 bar)	305
Gerade Steckverbindungen, reduzierend, mini	271
Gerade Steckverbindungen, selbstabsperrend	334
Gerade Steckverschraub., rundem Körper, Außengewinde konisch, Beschichtung, Innensechskant	278
Gerade Steckverschraubungen mit rundem Körper, mini	268
Gerade Steckverschraubungen, Außengewinde konisch mit Außensechskant	245, 346
Gerade Steckverschraubungen, Außengewinde konisch mit Gewindebeschichtung, Außensechskant	277
Gerade Steckverschraubungen, Außengewinde konisch, Gewindebeschichtung, Außensechskant	260
Gerade Steckverschraubungen, Außengewinde mit Außensechskant, mini	267
Gerade Steckverschraubungen, Außengewinde zylindrisch mit O-Ring und Außensechskant	276, 345

Gerade Steckverschraubungen, Außengewinde zylindrisch, O-Ring Außensechskant	244, 259
Gerade Steckverschraubungen, Innengewinde mit Außensechskant, mini	267
Gerade Steckverschraubungen, Innengewinde zylindrisch mit Außensechskant	245, 260, 279
Gerade Steckverschraubungen, rundem Körper, Außengewinde zylindrisch, O-Ring, Innensechskant	278
Gerade Steckverschraubungen, selbstabsperrend, Außengewinde konisch mit Gewindebeschichtung	332
Gerade Steckverschraubungen, selbstabsperrend, Außengewinde zylindrisch mit O-Ring	331-332
Gerade Verbinder	339, 352, 361, 397
Gerade Verbinder, Edelstahl	373
Gerade Verbinder, reduzierend	362
Gerade Verschraubungen - Perfluoralkoxy (PFA)	389
Gerade Verschraubungen - Polypropylen	385
Gerade Verschraubungen, beiderseits Rohranschluss	448
Gerätestecker	1071
Gerätestecker Form C	869
Geräuschdämpferdüse	88
Gewindeadapter für die Verwendung von Sicherheitsdüsen mit Anschluss M12x1,25	86
Gewindedichtfaden	103
Gewindeplatten für die T-Nut	710
Gewinde-Stecknippel, Außengewinde zylindrisch mit O-Ring	250
Gewindetülle	236-238
Gleitfett	452
Glyzerinmanometer	538-539
Glyzerinmanometer, Anschluss hinten, Ø 63 = zentrisch, Ø 100 = exzentrisch	541
Glyzerinmanometer, Anschluss radial unten	540
Griff für ND-Kugelhahn	678
Großdruckregler	1014-1015
Grundejektoren »SBP-C« Abblasventile mit elektr. Vakuumschalter, mit integrierten Schalldämpfern	1097
Grundejektoren »SBP-C« Abblasventile, mit integrierten Schalldämpfern	1098
Grundejektoren SBP	1099
Grundplatten	1100
Grundplatten - Mini-MV 15 mm	794

Gummi-Ring für Klauenkupplung	212
Gummi-Ring für MODY-Kupplung	213-214
H	
Halterbausatz	868
Halterbausatz »edelstahl«	1021
Halterbausatz »multifix«	928
Halterbausatz »standard«	983
Halterbausatz f. Serie 81	982
Halterbausatz HANSA	867-868
Halterbefestigung	982
Halteschraube für Klauenkupplung	214
Handreifenfüllmesser - Standardausführung	89
Handreifenfüllmesser mit Autoventil-Hebelstecker	89
Handreifenfüllmesser mit doppelseitigem Tankstellenstecker	90
Handreifenfüllmesser mit Manometer 63 mm Ø, ungeeicht	90-91
Hand-Reifenfüllmesser mit Momentstecker	90
Hand-Schiebeventile	667
Handschuttschaum-Spray	110
Hochdruckregler 60 bar	1015
Hochleistungs-Blaspistole »Typhoon pro«	73
Hochleistungs-Blaspistole »Typhoon«	72
Hochleistungs-Blaspistolen »Typhoon«, ohne Düse, Safety	73
Hochleistungsdruckregler	1026-1027
Hochleistungsschalldämpfer	497
Hochleistungsschalldämpfer-ALU	497-498
Hochleistungs-Sicherheitsventile	677
Hohlschrauben aus Aluminium	379
Hohlschrauben mit PTFE-Dichtringen, einfach	351
Hohlschrauben, dreifach	258
Hohlschrauben, einfach	257
Hohlschrauben, zweifach	257-258
Hohlschraubenrückschlagventile, pneumatisch entsperrbar, Anschluss 2 mit Innengewinde	841
Hubbegrenzeinheit mit PU-Dämpfer MXS	1090
Hubeinstellschraube MXS	1091
Hydraulikkupplungen, Messing, Innengewinde	199
Hydraulikkupplungen, POM, Innengewinde	200

I	
Inline-Druckregler, 2 x Innengewinde, mit Sekundärentlüftung 1044	
Inline-Druckregler, für Wasseranwendungen	1046
Inline-Druckregler, Innen-/Außengewinde, mit Sekundärentlüftung	1045
Inline-Druckregler, ohne Sekundärentlüftung	1045
Inline-Ejektoren »SLP«, Steckanschluss	1096
Inline-Ejektoren »VR«, Gewindeanschluss	1096

K	
Kalibrier-Test- und Servicegerät	560
Kappen 300, IG	491
Kapselfederanometer zur Druckmessung im mbar-Bereich	541
Kapselfederanometer, Anschluss hinten, Ø 63 = zentrisch, Ø 100 = exzentrisch	542
Kapselfederanometer, Anschluss radial unten	542
Kapselgehörschützer	506
Kartuschen	1041
Kegeltülle	240
Kegeltülle mit Überwurfmutter	239
KFE-Kugelhähne	630
Klauenkupplung (Luft)	201-204
Klauenkupplung (Luft), drehbar	205-206
Klauenkupplung (Luft), MODY	207-209
Klauenkupplung (Luft), MODY, mit SB	208
Klauenkupplung (Luft), Sicherheitsbund	204, 206
Kleinstdruckregler, Druckanschluss am Einschraubgewinde, Anschluss Schnellverschraubung	839-840
Kleinstdruckregler, Druckanschluss am Einschraubgewinde, Anschluss Steckverbindung	840
Klemmbügel	527
Klemmbügel mit Innengewinde	526
Klemm-Muttern	379
Klemmringe	383
Kolbenstangenlose Zylinder	715-716
Kolbenstangenmuttern	691, 704, 711-712
Kombinierter Vakuum- / Druckschalter	1108
Kombi-Wartungseinheit mit Polycarbonatbehälter und Handablassventil	986

Kombi-Wartungseinheit mit Polycarbonatbehälter, Schutzkorb und Handablassventil	987	Kronenbohrer für Schnellflansch Ø 20 mm – Ø 63 mm	521
Kompaktejektoren »CP«, digitaler Vakuumschalter mit Luftsparregelung	1102	Kugelauslaufhähne - Edelstahl	639
Kompaktejektoren »CP«, Systemüberwachung: digitaler Vakuumschalter	1103	Kugelauslaufhähne - Messing vernickelt	638
Kompaktflansch-Kugelhähne, Stellantrieb doppelwirkend	646	Kugelhahn, kleine Baureihe - Serie 374 VA	626
Kompaktzylinder mit Führung MGP	1074-1075	Kugelhahn, kleine Baureihe - Serie 375 VA	627
Kompaktzylinder Schwenktisch MSQ	1076-1077	Kugelhähne	858-859, 893, 923, 949
Kompaktzylinder, doppelwirkend (mit Magnet), ohne einstellbare Dämpfung, Außengewinde an der Kolbenstange	702-703	Kugelhähne - Anschweiss	626
Kompaktzylinder, doppelwirkend (mit Magnet), ohne einstellbare Dämpfung, Innengewinde an der Kolbenstange	700-701	Kugelhähne - einteil.	624
Kompaktzylinder, doppelwirkend, mit Magnet, ohne einstellbare Dämpfung	741-744	Kugelhähne - Feineinstellung	638
Kompr.MDR2	607-608	Kugelhähne - Gewindeausf.	625
Kompr.MDR3	609	Kugelhähne - Standard zweit.	625
Kompr.MDR5	610	Kugelhähne mit blauem Stahlhebel, leichte Ausführung, Innen/Innengewinde	617
Kompressorschlauch	58-59	Kugelhähne mit blauem Stahlhebel, leichte Ausführung, Innen/Außengewinde	619
Kondensatableiter »drukodrain plus«	1058	Kugelhähne mit Drehgriff, Außen/Außengewinde	624
Kondensatableiter »drukodrain«	1057	Kugelhähne mit Drehgriff, Innen/Außengewinde	623
Konsole aus Stahl verzinkt	526	Kugelhähne mit Drehgriff, Innen/Innengewinde	623
Konstant-Druckregler Größen 1/4"-1/2"	970	Kugelhähne mit gelbem Stahlhebel, leichte Ausführung, Innen/Außengewinde	620
Konstant-Druckregler Größen 3/4"-1.1/2"	970-971	Kugelhähne mit gelbem Stahlhebel, leichte Ausführung, Innen/Innengewinde	618
Kontaktmanometer mit Magnetspringkontakt 821.21	546	Kugelhähne mit Handhebel, Außen/Außengewinde	622
Konusdoppelnippel	241, 243	Kugelhähne mit Handhebel, Innen/Außengewinde	622
Kopfmuttern für Deckel / Boden	692, 696	Kugelhähne mit Handhebel, Innen/Innengewinde	621
Koppelpaket f. mehr. Komponenten	929	Kugelhähne mit rotem Stahlhebel, leichte Ausführung, Innen/Außengewinde	619
Koppelpaket f. schma. Ausführung	927	Kugelhähne mit schwarzem Stahlhebel, leichte Ausführung, Innen/Außengewinde	618
Koppelpaket Wandmontage, HANSA PRO	878	Kugelhähne mit schwarzem Stahlhebel, leichte Ausführung, Innen/Innengewinde	617
Koppelpaket, HANSA PRO	879	Kugelhähne, Eckform, Außen/Außengewinde	637-638
Kreuzstücke 180, 4 x IG	486	Kugelhähne, Eckform, Innen/Außengewinde (Außengewinde seitlich)	637
Kreuzstücke, 3 x innen, 1 x außen	474	Kugelhähne, Eckform, Innen/Innengewinde	637
Kreuzstücke, 4 x innen	474	Kugelhähne, Langgewindeausführung, Innen/Außengewinde	621
Kreuzstücke, 4 x Innengewinde	463	Kugelhähne, Langgewindeausführung, Innen/Innengewinde	620
Kreuzverbindungen	368	Kugelhähne, leichte Ausführung, Innen/Außengewinde	615
Kreuzverbindungsstutzen, POM	397	Kugelhähne, leichte Ausführung, Innen/Innengewinde	615
Kreuz-Verteiler	456-457	Kükenhahn für Bohrhammer	211
Kreuzverteiler, 4 x innen, RP-Gewinde nach ISO 7-1	465		

Kükenhahn mit einseitiger Kupplung, Anschluss Innengewinde, mit Hebelanschlag und Entlüftung	209	L-Mehrfachverteiler mit Außensechskant, 6-fach, drehbar, Außengewinde zylindrisch mit O-Ring	300
Kunststoffbehälter	1043-1044	L-Mehrfachverteiler mit Innensechskant, 2-fach, drehbar, Außengewinde zylindrisch mit O-Ring	255
Kunststoffrohr aus PA 11/12, weich	46-47	L-Mehrfachverteiler mit Innensechskant, 3-fach, drehbar, Außengewinde zylindrisch mit O-Ring	256, 298
Kunststoffrohre aus Polyamid PA 12	96	L-Mehrfachverteiler, Außensechskant, 4-fach, drehbar, Außengewinde, Beschichtung	299-300
Kunststoffrohre aus Polyamid PA 12 (10 St.)	95-96	L-Mehrfachverteiler, Außensechskant, 6-fach, drehbar, Außengewinde konisch, Gewindebeschichtung	300
Kunststoffrohre aus Polyamid PA 12 (20 St.)	95	L-Mehrfachverteiler, Innensechskant, 2-fach, drehbar, Außengewinde konisch, Gewindebeschichtung	297-298
Kunststoff-Schalldämpfer, mit Granulatfüllung	504	L-Mehrfachverteiler, Innensechskant, 3-fach, drehbar, Außengewinde konisch, Beschichtung	298-299
Kunststoff-Schalldämpfer, mit Stahlnetz- und Baumwollstreifenfüllung	504	Lock Aktivator F	112
Kurzhubzylinder, doppeltwirkend (mit Magnet), ohne einstellbare Dämpfung, mit Innengewinde	734-737	Lock AN 301-43	108
Kurzhubzylinder, doppeltwirkend (mit Magnet, ohne Dämpfung)	696-697	Lock AN 301-70	108
Kurzhubzylinder, einfachwirk. (mit Magnet), drucklos eingefahren, ohne einstellbare Dämpfung, Innengewinde, Serie ASQ	737-738	Lock AN 301-72	107
Kurzhubzylinder, einfachwirkend, (mit Magnet)	698-699	Lock AN 302-21	107
L		Lock AN 302-43	109
Lärmarme Feinstrahldüse	81	Lock AN 302-60	109
Lärmarme Feinstrahldüse, Anschluss 1/2" - 27 UN	85	Lock AN 302-70	109
Lärmarme Feinstrahldüse, Anschluss M12x1,25	83	Lock AN 305-77	106
Lärmarme Flachdüse	80	Lock AN 306-03	107
Lärmarme Flachdüse, Anschluss 1/2" - 27 UN	84	Lock AN 306-20	108
Lärmarme Flachdüse, Anschluss M12x1,25	82	Lösbare Doppelnippel Messing	407
Lärmarme Kombidüse	81	Lösbare Doppelnippel, mit Innen- und Außengewinde, flach dichtend	446
Lärmarme Runddüse	81-82	Lösbare Doppelnippel, mit Innengewinde, flach dichtend	445
Lärmarme Runddüse, Anschluss 1/2" - 27 UN	84	Lösbare Doppelnippel, mit Innengewinde, konisch dichtend	446
Lärmarme Runddüse, Anschluss M12x1,25	83	Lösbare Doppelnippel, mit Innen- und Außengewinde, konisch dichtend	447
Leckagesuchgerät	1066	Lösehilfen	100
Lecksuch-Spray	111	Lösewerkzeug für Schnellsteckverbindungen	358
L-Einschraubverschraubungen, Außengewinde konisch Gewinde nach ISO 7-1	368	L-Ringstücke	258, 351-352
L-Einschraubverschraubungen, Außengewinde konisch nach ISO 7-1, Edelstahl	374	L-Schott-Steckverbindungen	307
L-Einschraubverteiler	455	L-Schott-Steckverbindungen, mini	273
Leitungsdruckregler 200 bar	1027	L-Steckverbindungen	252, 265, 350
L-Mehrfachverteiler mit Außensechskant, 2-fach, drehbar, Außengewinde zylindrisch mit O-Ring	297	L-Steckverbindungen (Druck max. 10 bar)	306
L-Mehrfachverteiler mit Außensechskant, 4-fach, drehbar, Außengewinde zylindrisch mit O-Ring	299	L-Steckverbindungen mit Stecknippel	312-313
		L-Steckverbindungen mit Stecknippel, mini	275

L-Steckverbindungen mit Stecknippel, reduzierend	313
L-Steckverbindungen, mini	272-273
L-Steckverschraubungen lang, drehbar, Außengewinde konisch mit Gewindebeschichtung	283
L-Steckverschraubungen lang, drehbar, Außengewinde zylindrisch mit O-Ring	282-283
L-Steckverschraubungen lang, drehbar, mini	269-270
L-Steckverschraubungen mit Außensechskant, Außengewinde zylindrisch mit O-Ring	263
L-Steckverschraubungen mit Außensechskant, drehbar, Außengewinde konisch mit Gewindebeschichtung	287
L-Steckverschraubungen mit Außensechskant, drehbar, Außengewinde zylindrisch mit O-Ring	286-287
L-Steckverschraubungen mit Innengewinde, konisch, drehbar	284-285
L-Steckverschraubungen mit Innengewinde, zylindrisch, drehbar	284
L-Steckverschraubungen mit Innensechskant, drehbar, Außengewinde zylindrisch mit O-Ring	247, 286
L-Steckverschraubungen, Außengewinde konisch	247, 347
L-Steckverschraubungen, drehbar, Außengewinde konisch	246, 347
L-Steckverschraubungen, drehbar, Außengewinde konisch mit Gewindebeschichtung	261, 282
L-Steckverschraubungen, drehbar, Außengewinde zylindrisch mit O-Ring	246, 261, 281, 346
L-Steckverschraubungen, drehbar, Innen- und Außengewinde konisch, mit Gewindebeschichtung	288-289
L-Steckverschraubungen, drehbar, Innen- und Außengewinde zylindrisch, mit O-Ring	288
L-Steckverschraubungen, drehbar, mini	268-269
L-Steckverschraubungen, Innensechskant, drehbar, Außengewinde konisch, Gewindebeschicht.	285
L-Steckverschraubungen, selbstabsperrend, drehbar, Außengewinde konisch, Beschichtung	333-334
L-Steckverschraubungen, selbstabsperrend, drehbar, Außengewinde zylindrisch mit O-Ring	333
Luftverteilerdose	97-98
Luftverteilerdose für Steckverbinder	234

M

Magnetsensoren-Reed (incl. 2,5 m Kabel)	699
Magnetspule »multifix«	895
Magnetspule »variobloc«	951
Magnetventile - 3/2-Wege (Banjo)	582
Magnetventile - 3/2-Wege (stroml.geschl.)	580

Manometer	91, 544-545, 1020
Manometer (CrNi-Stahl / Ansch. radial unten)	547
Manometer in Robustausführung, Anschluss hinten, exzentrisch	536
Manometer in Robustausführung, Anschluss radial unten	537
Manometer in Schweißtechnikausführung	536
Manometer, Anschluss Schlauch - Schlauch	810-811
Manometer, CrNi-Stahl, Standardausführung, Anschluss hinten, zentrisch	544
Manometer, CrNi-Stahl, Standardausführung, Anschluss radial unten	543
Manometer, Gewinde (Eingang) - Schlauch (Ausgang)	811
Manometer-Absperrhähne, Muffe - drehbare Muffe	552
Manometer-Absperrhähne, Muffe - Muffe	551
Manometer-Absperrhähne, Muffe - Zapfen	551
Manometer-Absperrhähne, Zapfen - drehbare Muffe	552
Manometer-Absperrhähne, Zapfen - Spannmuffe	552-553
Manometer-Absperrventile, Zapfen - drehbare Muffe und Schaft für Messgerätehalter, DIN 16270, Form B	553
Manometer-Absperrventile, Zapfen - drehbare Muffe und Schaft für Messgerätehalter, Prüfzapfen M 20 x 1,5, DIN 16271 B	554
Manometer-Absperrventile, Zapfen - Spannmuffe, DIN 16270, Form A	553
Manometer-Absperrventile, Zapfen - Spannmuffe, mit Prüfflansch 60 x 25 x 10	554
Manometer-Absperrventile, Zapfen - Spannmuffe, mit Prüfzapfen M 20 x 1,5, DIN 16271, Form A	554
Manometer-Anschlussnippel	550-551
Manometer-Druckknopfhand	549
Manometer-Profildichtungen	550
Manometerverschraubungen mit Innengewinde	448
Mehrfach-Grundplatten	786-788
Mehrfachverteiler mit Steckanschluss, 4-fach (Druck max. 10 bar)	311
Mehrfachverteiler mit Stecknippel, 4-fach (Druck max. 10 bar)	315
Mehrfachverteiler, Außengewinde, 4-fach, drehbar, Außengewinde kon, Beschichtung (max. 10 bar)	304
Mehrfachverteiler, Außengewinde, 4-fach, drehbar, Außengewinde zylindrisch, O-Ring (max. 10 bar)	304
Membrandruckregler ohne Sekundärentlüftung, inkl. Manometer	1033-1034
Membrandruckregler ohne Sekundärentlüftung, inkl. Manometer, speziell für Wasser	1034

Membrane und Dichtkegel	1042	Mini-Kugelhähne mit Drehgriff	635
Messgerätehalter	556	Mini-Kugelhähne mit Handhebel	636
Messing- und Kupferspray	113	Mini-Kugelhähne, Edelstahl, 2 x Innengewinde	633
Messinghülse für Klauenkupplung	214	Mini-Kugelhähne, Edelstahl, Innengewinde / Außengewinde 633-634	
Messingkugelhahn, Innen/Außengewinde	616	Mini-Magnetventile 15 mm	793
Messingkugelhahn, Innen/Innengewinde	616	Mini-Nebelöler	1048
Messingkugelhähne mit Elektroantrieb 230 VAC, 50 Hz	655-656	Mini-Sicherheitskugelhähne nicht abschließbar, mit Entlüftung - SAFETY	632
Messingkugelhähne mit Elektroantrieb 24 VDC	656	Muffen - Serie »value line«	428
Messingkugelhähne, 3-Wege, mit Stellantrieb doppelwirkend, L-Bohrung	649	Muffen 240, reduzierend	488
Messingkugelhähne, 3-Wege, mit Stellantrieb doppelwirkend, T-Bohrung, Grundstellung	650	Muffen 270	488
Messingkugelhähne, 3-Wege, mit Stellantrieb einfachwirkend, L-Bohrung	649	Muffen mit Außensechskant	408
Messingkugelhähne, Antrieb doppelwirkend	650	Muffen mit Außensechskant - ES	433
Messingkugelhähne, Antrieb einfachwirkend - federschließend	651	Muffen mit Außensechskant - Messing vernickelt	419
Messingkugelhähne, Stellantrieb doppelwirkend	647	Muffen mit Außensechskant, reduzierend - ES	432
Messingkugelhähne, Stellantrieb einfachwirkend - federöffnend	648	Muffen, rund	444
Messingkugelhähne, Stellantrieb einfachwirkend - federschließend	648	Muffen, rund, kurze Ausführung	444
Metallbehälter »multifix« Filter	926	Muffen-Absperrschieber - Edelstahl	669
Metallbehälter »multifix« Öler	933	Muffen-Absperrventile - Edelstahl	670
Mikrofilter (Feinfilter)	855	Muffen-Absperrventile - Messing	669
Mikrofilter für hohe Drücke bis 60 bar	1017	N	
Mikrofilter mit Differenzdruckmanometer	1052	Nadelventile - Edelstahl	668
Mikrofilter mit Metallbehälter	890, 917	Nadelventile - Messing	668
Mikrofilter mit Metallbehälter inkl. Sichtrohr	945	Nebelöler	858, 995
Mikrofilter mit Polycarbonatbehälter	890, 915, 944	Nebelöler mit Metallbehälter inkl. Sichtrohr und Tropfaufsatz Metall	947-948
Mikrofilter mit Polycarbonatbehälter und Schutzkorb	916, 944	Nebelöler mit Metallbehälter und Sichtrohr, Tropfaufsatz aus Metall	921
Mikrofilter ohne Differenzdruckmanometer	1053	Nebelöler mit Metallbehälter und Tropfaufsatz aus Metall	892
Mikroprozessorgesteuerte Digital-Anzeige	560	Nebelöler mit Metallbehälter und Tropfaufsatz Metall 962, 977-978	
Mini-Druckregler	1046	Nebelöler mit Metallbehälter, Sichtrohr und Haltewinkel »HW« 1011	
Mini-Kompaktejektoren	1101	Nebelöler mit Polycarbonatbehälter	892, 919-920, 948, 961, 979
Mini-Kugelhähne	632	Nebelöler mit Polycarbonatbehälter und Schutzkorb	920, 947, 978
Mini-Kugelhähne - glatte Oberfl.	631	Nebelöler mit Polycarbonatbehälter, Schutzkorb und Haltewinkel »HW«	1011
Mini-Kugelhähne - mit blauer Drehgriffoberfläche	631	Nebelöler, HANSA PRO	876
Mini-Kugelhähne - sandgestrahlte Ausf. Serie »value line«	636	Nippel für Kupplungen NW 10, Stahl gehärtet und vernickelt, Außengewinde PTFE beschichtet	161
Mini-Kugelhähne Edelstahl, 2 x Außengewinde	634		

Nippel für Kupplungen NW 10, Stahl gehärtet und vernickelt, Innengewinde	161
Nippel für Kupplungen NW 10, Stahl gehärtet und verzinkt, Robustausführung, Außengewinde	163
Nippel für Kupplungen NW 10, Stahl gehärtet und verzinkt, Robustausführung, Innengewinde	163
Nippel für Kupplungen NW 12, Messing, Außengewinde	165
Nippel für Kupplungen NW 7,2 - NW 7,8, beidseitig absperrend, Messing, Außengewinde	169
Nippel für Kupplungen NW 7,2 - NW 7,8, drehbar, Messing vernickelt	148
Nippel für Kupplungen NW 7,2 - NW 7,8, Edelstahl 1.4305, Außengewinde	176, 189
Nippel für Kupplungen NW 7,2 - NW 7,8, Edelstahl 1.4305, Innengewinde	176, 189
Nippel für Kupplungen NW 7,2 - NW 7,8, Messing blank für Schlauch	182
Nippel für Kupplungen NW 7,2 - NW 7,8, Messing blank, Außengewinde	183-184
Nippel für Kupplungen NW 7,2 - NW 7,8, Messing blank, für Schlauch mit Überwurfmutter und Knickschutzfeder	183
Nippel für Kupplungen NW 7,2 - NW 7,8, Messing blank, Innengewinde	183
Nippel für Kupplungen NW 7,2 - NW 7,8, Messing vernickelt für Schlauch	186
Nippel für Kupplungen NW 7,2 - NW 7,8, Messing vernickelt, Außengewinde	185
Nippel für Kupplungen NW 7,2 - NW 7,8, Messing vernickelt, für Schlauch mit Überwurfmutter und Knickschutzfeder	187
Nippel für Kupplungen NW 7,2 - NW 7,8, Messing vernickelt, Innengewinde	185
Nippel für Kupplungen NW 7,2 - NW 7,8, Stahl gehärtet und verzinkt »stream line«	159
Nippel für Kupplungen NW 7,2 - NW 7,8, Stahl gehärtet und verzinkt, Außengewinde	187
Nippel für Kupplungen NW 7,2 - NW 7,8, Stahl gehärtet und verzinkt, Außengewinde beschichtet mit PTFE	157
Nippel für Kupplungen NW 7,2 - NW 7,8, Stahl gehärtet und verzinkt, Innengewinde	158, 188
Nippel für Kupplungen NW 7,2 - NW 7,8,, beidseitig absperrend, Messing, Innengewinde	168-169
Nippel NW 2,7, Edelstahl 1.4404, Außengewinde	127
Nippel NW 2,7, Edelstahl 1.4404, für Schlauch	128
Nippel NW 2,7, Edelstahl 1.4404, Innengewinde	127
Nippel NW 2,7, Messing blank, Außengewinde	121
Nippel NW 2,7, Messing blank, für Schlauch	122

Nippel NW 2,7, Messing blank, Innengewinde	121
Nippel NW 2,7, Messing vernickelt, Außengewinde	124
Nippel NW 2,7, Messing vernickelt, für Schlauch	125
Nippel NW 2,7, Messing vernickelt, Innengewinde	124
Nippel NW 5, beidseitig absperrend, Messing, Außengewinde	166
Nippel NW 5, beidseitig absperrend, Messing, Innengewinde	167
Nippel NW 5, Edelstahl 1.4305, Außengewinde	140
Nippel NW 5, Edelstahl 1.4305, Innengewinde	141
Nippel NW 5, Messing blank, Außengewinde	132
Nippel NW 5, Messing blank, für Schlauch	133
Nippel NW 5, Messing blank, für Schlauch mit Überwurfmutter und Knickschutzfeder	133
Nippel NW 5, Messing blank, Innengewinde	132
Nippel NW 5, Messing vernickelt, Außengewinde	137
Nippel NW 5, Messing vernickelt, für Schlauch	138
Nippel NW 5, Messing vernickelt, für Schlauch mit Überwurfmutter und Knickschutzfeder	139
Nippel NW 5, Messing vernickelt, Innengewinde	138
Normzylinder	707-709
Normzylinder - AirSentials	719-721
O	
ODER-Ventile	802
Ö	
Öl-Wasser-Trenner	1056-1057
P	
Paneel-Adapter ISE	1089
Plattenfedermanometer, Chemieausführung, Anschluss radial unten	548
Plattenfedermanometer, Robustausführung, Anschluss radial unten	548
Pneumatik Logikelemente	803
Pneumatik Logikelemente Timer	803
Pneumatik-Spezial-Öl	982
Pneumatisch entsperrbare Rückschlagventile, Anschluss Gewinde - Schlauch	821-822
Pneumatisch entsperrbare Rückschlagventile, Anschluss Schlauch - Gewinde	821
Pneumatisch entsperrbare Rückschlagventile, Anschluss Schlauch - Schlauch	820
Pneumatischer Kompaktschlitten MXS	1076

Polyamid-DUO-Schläuche	46	Reduziermuffen, rund	443
Polycarbonatbehälter Filter	933	Reduziernippel - Messing vernickelt	414
Polycarbonatbehälter Öler	925	Reduziernippel - Serie »value line«	428
Polyurethan-DUO-Schläuche	48	Reduziernippel, 6-kant	441
Polyurethanschlauch (PUR)	48	Reduziernippel, Außengewinde konisch, Innengewinde zylindrisch - Messing vernickelt	415
Präzisionsdruckregler	852-853, 906	Reduziernippel, kurze Ausführung	403, 433
Präzisionsdruckregler (buntmetallfreier Membrandruckregler) 1022		Reduziernippel, lange Ausführung	403-404, 432
Präzisionsdruckregler (hoher Durchfluss und große Sekundärentlüftung)	1023	Reduzierstück Ø 20 mm – Ø 63 mm	512
Präzisionsdruckregler (Membrandruckregler mit Sekundärentlüftung)	1023-1024	Reduzierstücke	343, 353
Präzisionsdruckregler (pneumatisch ferngesteuert über externes Pilotregelventil)	1026	Reduzierstücke 241, AG/IG	489
Präzisionsdruckregler mit durchgehender Druckversorgung 853-854		Reduzier-Verbindungsstutzen	232
Präzisionsdruckregler ohne Eigenluftverbrauch	1022	Reed-Schalter D	1089
Präzisions-Druckregler, mit Manometer, HANSA PRO	877	Repair Stick Aluminium	116
Präzisionsfilterregler	1021	Repair Stick Edelstahl	114
Präzisions-Steuerluftregler (Feedback-Regler)	1024	Repair Stick Kupfer	115
Pressluftschlauch	60	Repair Stick Stahl	115
Profi-Reinigungspistole	74	Repair Stick Titanium	115
Proportional-Regelventile, Typ »pulstronic II«	1060	ROHRDOPPELNIPPEL 23, AG/AG, Stahl verzinkt ST 37-2, DIN 2982	495-496
Proportional-Regelventile, Typ »sentronic D«	1061	Rohrdoppelnippel, Edelstahl 1.4571	431
Proportionalventile zur Durchflussregelung von Luft / Gas / Wasser / Öl, 24 V DC stromlos geschlossen	1062	Rohrdoppelnippel, Messing	402
Proportionalventile zur Durchflussregelung von Luft / Gas, 24 V DC stromlos geschlossen	1063	Rohrflansch nach UNI EN 1092 - 4 PN 16 aus Aluminium	525
Proportionalventile zur Durchflussregelung von Wasser / Öl, 24 V DC stromlos geschlossen	1064	Rohrklemme für Kunststoffrohr	236
PUR-Bremsspirale mit Anschluss	45-46	Rohrklemmen	98
PVC-Druckluftschlauch-Set	55	Rohrklemmen, farbig	99
PVC-Gewebeschlauch, leuchtend grün, Safety	53	Rohrleitung aus Aluminium, kalibriert, blau	510
PVC-Sicherheits-Druckluftschlauch-Set	55-56	Rohrleitung aus Aluminium, kalibriert, grau	510-511
PVC-Spezial-Pneumatikschlauch	54	Rohrschelle aus Stahl	526
PVDF-Schlauch natur	58	Rohrschelle aus Technopolymer	525
R		Rohrschneider	527
Rändelmuttern	382-383	Rohrsteckdorn	232
Rändelmuttern - Perfluoralkoxy (PFA)	388	Rostlöser- und Kontaktspray	113
Reduzierflansch Ø 80 mm/Ø 110 mm mit Innengewinde	523-524	Rost-Schock	110
Reduziermuffen 246, IG/AG	490	Rückschlagventil, HANSA PRO	879
		Rückschlagventile	659, 925
		Rückschlagventile - Durchgangsform	658

Rückschlagventile - Durchgangsform Edelstahl	660	Schalldämpfer mit Stecknippel (Druck max. 10 bar)	317
Rückschlagventile - Durchgangsform, leichte Bauweise Edelstahl	660-661	Schalttafelbefestigung	981
Rückschlagventile - Durchgangsform, voller Durchgang	662	Schalttafelmutter	928
Rückschlagventile - red. Durchgang	662	Schalttafelmutter HANSA	866
Rückschlagventile - Schrägsitz Edelstahl	659	Schaltventil (3/2-Wege-Ventil)	950
Rückschlagventile - Schrägsitz Messing	658	Schaltventile (3/2-Wegeventile)	894, 923-924
Rückschlagventile - voller Durchgang	661	Schlauch aus Polyethylen	47
Rückschlagventile in Kleinstbauweise	660	Schlauch aus Polyurethan	49
Rückschlagventile, Anschluss Schlauch - Schlauch	818	Schlauch aus PVC mit Geflechteinlage	54-55
Rückschlagventile, Gewinde (Eingang) - Schlauch (Ausgang)	819	Schlauch aus PVC, glasklar	52-53
Rückschlagventile, Schlauch (Eingang) - Gewinde (Ausgang)	819-820	Schlauchabschneider (bis Außendurchmesser 14 mm)	64
Rückspülfilter	1038	Schlauchaufroller - Standardausführung	66
Rückspülfilter mit Druckregler	1039	Schlauchaufroller für den mobilen Einsatz	65
Rundzylinder, doppeltwirkend (mit Magnet, mit einstellbarer Dämpfung)	686-687	Schlauchaufroller für Druckluft	65
Rundzylinder, doppeltwirkend (mit Magnet, ohne Dämpfung)	689-690, 693-694	Schlauchaufroller für Druckluft und Wasser, leichte Ausführung	66
Rundzylinder, doppeltwirkend (mit Magnet, ohne einstellbare Dämpfung)	684-685	Schlauchaufroller für Druckluft und Wasser, schwere Ausführung	66
Rundzylinder, doppeltwirkend, mit Magnet, ohne einstellbare Dämpfung	728-730	Schlauchaufroller für Druckluft, hoher Luftdurchlass	65
Rundzylinder, einfachwirkend (drucklos eingefahren), mit Magnet, ohne einstellbare Dämpfung	726-727	Schlauchaufroller für Wasser	67
Rundzylinder, einfachwirkend (mit Magnet, ohne Dämpfung)	688-689	Schlauchaufroller, Kompaktausführung	67
S		Schlauchaufroller, Schweißtechnikausführung	67
Saugkörbe für Rückschlagventile	661	Schlauchbruchsicherungen Typ Hose Guard	62
Schalldämpfer aus Sinterbronze, flache Ausführung, mit Außengewinde, Serie 560	503	Schlauchhalter, Aluminium unlackiert	68
Schalldämpfer aus Sinterbronze, flache Ausführung, mit Außengewinde, Serie 569	500	Schlauch-Klemmleisten	64
Schalldämpfer aus Sinterbronze, flache Ausführung, mit Innengewinde	502-503	Schlauch-Kupplung-Set, gerade Ausführung mit Sicherheitskupplung NW 7,6	45
Schalldämpfer aus Sinterbronze, flache Ausführung, mit Messingsechskant und Messinggewinde	499-500	Schlauch-Kupplung-Set, gerade Ausführung mit Standardkupplung NW 7,6	45
Schalldämpfer aus Sinterbronze, mit Messing-Sechskant und Messinggewinde	499	Schlauchring für Klauenkupplung	215
Schalldämpfer aus Sinterbronze, mit Messing-Sechskant und Messing-Gewinde	501	Schlauchtüllen - ES	439
Schalldämpfer aus Sinterbronze, mit Schlitz	501-502	Schlauchtüllen - Messing1	411
Schalldämpfer aus Sinterbronze, mit Sechskant	500	Schlauchtüllen für Kupplungen NW 7,2 - NW 7,8, drehbar, Messing / Stahl vernickelt, Außengewinde	148
Schalldämpfer mit Federeinstellung	503	Schlauchtüllen für Kupplungen NW 7,2 - NW 7,8, drehbar, Messing vernickelt, Innengewinde	148-149
Schalldämpfer mit Frühwarnfunktion	505	Schlauchverbinder	243-244
		Schmutzfänger - Edelstahl	680
		Schmutzfänger - Messing blank	681
		Schmutzfänger - Rotguss	679

Schneid- / Dichtringe - PEEK , PTFE Dichtringe	391	Schnellverschlusskupplungen NW 2,7, Messing vernickelt mit Schlauchanschluss	123
Schneidringe	451	Schnellverschlusskupplungen NW 2,7, Messing vernickelt mit Schlauchtülle	123
Schnellentlüftungsventile	840-841	Schnellverschlusskupplungen NW 2,7, Messing vernickelt, Außengewinde	122
Schnellentlüftungsventile, mit geführter Entlüftung, Anschluss Schlauch - Schlauch	814	Schnellverschlusskupplungen NW 2,7, Messing vernickelt, Innengewinde	123
Schnellentlüftungsventile, mit geführter Entlüftung, Schlauch (Eingang) - Gewinde (Ausgang)	812	Schnellverschlusskupplungen NW 5, beidseitig absperrend, Messing mit Schlauchtülle	165
Schnellentlüftungsventile, mit Schalldämpfer, Anschluss Schlauch - Schlauch	815	Schnellverschlusskupplungen NW 5, beidseitig absperrend, Messing, Außengewinde	166
Schnellentlüftungsventile, mit Schalldämpfer, Schlauch (Eingang) - Gewinde (Ausgang)	813	Schnellverschlusskupplungen NW 5, beidseitig absperrend, Messing, Innengewinde	166
Schnellflansch Ø 20 mm – Ø 63 mm	521	Schnellverschlusskupplungen NW 5, Edelstahl 1.4305 mit Schlauchtülle	140
Schnellschluss-Absperrventil, Messing blank	666	Schnellverschlusskupplungen NW 5, Edelstahl 1.4305, Außengewinde	139
Schnellschluss-Absperrventil, Messing verchromt	667	Schnellverschlusskupplungen NW 5, Edelstahl 1.4305, Innengewinde	140
Schnellverschlusskupplung NW 2,7, Messing vernickelt, mit push-in Anschluss	124	Schnellverschlusskupplungen NW 5, Messing blank mit Schlauchanschluss	130, 132
Schnellverschlusskupplungen NW 10 - für höchste Durchflussleistungen mit Schlauchtülle	160	Schnellverschlusskupplungen NW 5, Messing blank mit Schlauchanschluss, Überwurfmutter und Knickschutzfeder	130
Schnellverschlusskupplungen NW 10 - für höchste Durchflussleistungen, Außengewinde	159	Schnellverschlusskupplungen NW 5, Messing blank mit Schlauchtülle	129, 131
Schnellverschlusskupplungen NW 10 - für höchste Durchflussleistungen, Innengewinde	160	Schnellverschlusskupplungen NW 5, Messing blank mit Schottgewinde und Schlauchtülle	130
Schnellverschlusskupplungen NW 10, Stahl / Messing verzinkt, Robustausführung, Außengewinde	162	Schnellverschlusskupplungen NW 5, Messing blank, Außengewinde	128, 131
Schnellverschlusskupplungen NW 10, Stahl / Messing verzinkt, Robustausführung, Innengewinde	162	Schnellverschlusskupplungen NW 5, Messing blank, Innengewinde	129, 131
Schnellverschlusskupplungen NW 10, Stahl / Messing verzinkt, Robustversion mit Schlauchtülle	163	Schnellverschlusskupplungen NW 5, Messing vernickelt mit Schlauchanschluss	135, 137
Schnellverschlusskupplungen NW 12, Messing, Außengewinde	164	Schnellverschlusskupplungen NW 5, Messing vernickelt mit Schlauchanschluss, Überwurfmutter und Knickschutzfeder	135
Schnellverschlusskupplungen NW 12, Messing, Innengewinde	164	Schnellverschlusskupplungen NW 5, Messing vernickelt mit Schlauchtülle	134-135, 137
Schnellverschlusskupplungen NW 2,7, Edelstahl 1.4404 mit Schlauchanschluss	127	Schnellverschlusskupplungen NW 5, Messing vernickelt, Außengewinde	134, 136
Schnellverschlusskupplungen NW 2,7, Edelstahl 1.4404 mit Schlauchtülle	126	Schnellverschlusskupplungen NW 5, Messing vernickelt, Innengewinde	134, 136
Schnellverschlusskupplungen NW 2,7, Edelstahl 1.4404, Außengewinde	126	Schnellverschlusskupplungen NW 5, Messing vernickelt, mit push-in Anschluss	136
Schnellverschlusskupplungen NW 2,7, Edelstahl 1.4404, Innengewinde	126	Schnellverschlusskupplungen NW 7,2, beidseitig absperrend, Messing, Außengewinde	168
Schnellverschlusskupplungen NW 2,7, Messing blank mit Schlauchanschluss	121	Schnellverschlusskupplungen NW 7,2, beidseitig absperrend, Messing, Innengewinde	168
Schnellverschlusskupplungen NW 2,7, Messing blank mit Schlauchtülle	120		
Schnellverschlusskupplungen NW 2,7, Messing blank, Außengewinde	120		
Schnellverschlusskupplungen NW 2,7, Messing blank, Innengewinde	120		

Schnellverschlusskupplungen NW 7,2, beidseitig absperrend, Messing, mit Schlauchtülle	167	Schott-Steckverbindungen, mini	272
Schnellverschlusskupplungen NW 7,2, Edelstahl mit Schlauchtülle	150	Schottverbinder komplett mit Befestigungsmuttern	379
Schnellverschlusskupplungen NW 7,2, Edelstahl, Außengewinde	149	Schottverschraubung	358
Schnellverschlusskupplungen NW 7,2, Edelstahl, Innengewinde	149	Schottverschraubungen	342, 362, 371, 399
Schnellverschlusskupplungen NW 7,2, Messing blank mit Schlauchtülle	142	Schottverschraubungen - Messing vernickelt	424
Schnellverschlusskupplungen NW 7,2, Messing blank, Außengewinde	141	Schottverschraubungen - Serie »value line«	427
Schnellverschlusskupplungen NW 7,2, Messing blank, Innengewinde	142	Schottverschraubungen Hosta	354
Schnellverschlusskupplungen NW 7,2, Messing vernickelt mit Schlauchtülle	147	Schrägsitzventile mit Kolbenantrieb - Bronze	672
Schnellverschlusskupplungen NW 7,2, Messing vernickelt, Außengewinde	147	Schrägsitzventile mit Kolbenantrieb - Edelstahl	673
Schnellverschlusskupplungen NW 7,2, Messing vernickelt, drehbar	146	Schutzkappe für Steckverbinder	235
Schnellverschlusskupplungen NW 7,2, Messing vernickelt, Innengewinde	147	Schutzkappen	99-100, 549, 602
Schnellverschlusskupplungen NW 7,2, Messing vernickelt, Schlauchanschluss, Überwurfmutter	146	Schutzkorb G	1014
Schnellverschlusskupplungen NW 7,6, Stahl / Messing verzinkt mit Schlauchtülle	151	Schutzkorb Kombi	988
Schnellverschlusskupplungen NW 7,6, Stahl / Messing verzinkt, »stream line«	152	Schutzkorb Multifix	925
Schnellverschlusskupplungen NW 7,6, Stahl / Messing verzinkt, Außengewinde	150	Schutzkorb Standard	979
Schnellverschlusskupplungen NW 7,6, Stahl / Messing verzinkt, Innengewinde	151	Schutzrohre zum Einschrauben	563
Schnellverschlusskupplungen NW 7,8 - für höchste Durchflussleistungen mit Schlauchtülle	155	Schutzrohre zum Einschweißen	563-564
Schnellverschlusskupplungen NW 7,8 - für höchste Durchflussleistungen, Außengewinde	154	Schweißtechnik-Manometer	1033
Schnellverschlusskupplungen NW 7,8 - für höchste Durchflussleistungen, Innengewinde	154-155	Schwenkaugenbefestigungen	706, 713
Schnellverschlusskupplungen NW 7,8, Edelstahl 1.4305 mit Schlauchtülle	157	Schwenkaugenbefestigungen, Typ »CA«	724, 746
Schnellverschlusskupplungen NW 7,8, Edelstahl 1.4305, Außengewinde	156	Schwenkbare Lastaufnahmen	714
Schnellverschlusskupplungen NW 7,8, Edelstahl 1.4305, Innengewinde	156	Schwenkbare Winkel-Verschraubungen, Außengewinde zylindrisch mit O-Ring	449
Schottnippel - ES	434	Schwenkgabelbefestigungen	714
Schottnippel - Messing	411	Schwenkgabelbefestigungen, Typ »CB«	725, 741, 745
Schottsteckverbinder	229	Schwenkkopfbefestigungen, Typ »FTC«	725-726
		Schwenkkopfbefestigungen, Typ »TC«	732
		Schwenklager	686, 692, 695
		Schwenklager, Typ »SDB«	733
		Schwenklager, Typ »TM« (nur in Verbindung mit Schwenkkopfbefestigung, Typ »FTC«)	723
		Schwenklagerböcke, Typ »TF« (nur in Verbindung mit Schwenkkopfbefestigung, Typ »FTC«)	725
		Schwenktüllen, Außengewinde zylindrisch, Messing	413
		Sechskant-Gegenmuttern	445
		Sechskantmutter RB	1088
		Selbstdichtender Anschlussnippel für Manometer	550
		Selbstschlussnippel mit Kegelventil	242

Sensoren CS1, Kurzhubzyl. Kabel mit M8-Stecker	739	Sicherheitskupplungen NW 7,8 mit Schlauchtülle	180
Sensoren CS1, Kurzhubzyl. Kabel ohne Stecker	738	Sicherheitskupplungen NW 7,8, Außengewinde	180
Sensoren CS1, Normzyl. Kabel ohne Stecker	722	Sicherheitskupplungen NW 7,8, Innengewinde	179
Sensoren CS1, Normzyl. Kabel mit M8-Stecker	721	Sicherheitsventile	676
Sensoren CS1, Rundzyl. Kabel mit M8-Stecker	731	Sicherheitsventile DN 10	676
Sensoren CS1, Rundzyl. Kabel ohne Stecker	731-732	Sicherheitsventile DN 8	675
Sensoren für die T-Nut	704, 710	Sicherungsring für Steckverbinder	235
Sensorhalter	686	Sicherungsringe	99
Sensorhalter (mit T-Nut-Adapter)	717	Siebniessel	242
Service-Set KT MSQ	1088-1089	Siebtasse Klarsicht oder Messing	1040
Service-Set MXS	1088	Silikon-Spray	110
Service-Set P MSQ	1087	Sinterbronce-Schalldämpfer - einstellbar	498
Sicherheitskugelhähne - Entlüftung	629	Soft-PVC-Werkstattschlauch-Set mit Druckknopf-Sicherheitskupplung NW 7,4 und Einstecktülle Messing vernickelt	57
Sicherheitskugelhähne abschließbar, mit Entlüftung	630	Soft-PVC-Werkstattschlauch-Set mit Schnellverschlusskupplung und Einstecktülle NW 7,2	56
Sicherheitskugelhähne abschließbar, ohne Entlüftung	628	Sortimentsbox - click-clock	257
Sicherheitskugelhähne, abschließbar, mit Entlüftungsbohrung	628	Sortimentsbox - Messing	414
Sicherheitskugelhähne, mit Federrückstellung	629	Sortimentsbox »Blaue Serie«	318
Sicherheitskupplungen NW 10 mit Schlauchtülle	181	Spannungs-/Ausgangskabel PF2A	1086
Sicherheitskupplungen NW 10, Außengewinde	181	Sperrventile, doppeltwirkend	664
Sicherheitskupplungen NW 10, Innengewinde	182	Sperrventile, einfachwirkend - federschließend	665
Sicherheitskupplungen NW 7,2 mit Schlauchtülle	170	Spezialfilter mit Metallbehälter und manuellem Ablassventil	977
Sicherheitskupplungen NW 7,2, Außengewinde	171	Spezialfilter mit Polycarbonatbehälter, mit halbautomatischem Ablassventil bis G 1/2 und manuellem Ablassventil ab G 3/4 975-976	976
Sicherheitskupplungen NW 7,2, Innengewinde	170	Spezialfilter, Polycarbonatbehälter, Schutzkorb, halbautomatischem Ablassventil bis G 1/2, manuellem Ablassventil ab G 3/4	976
Sicherheitskupplungen NW 7,4 mit Schlauchtülle	171	Sphärische Schwenkaugenbefestigungen	713
Sicherheitskupplungen NW 7,4 mit Schlauchtülle, drehbar	173	Spiralschlauch, beidseitig mit drehbarer Verschraubung und Knickschutzfeder	40
Sicherheitskupplungen NW 7,4, Außengewinde	172	Spiralschlauch, mit drehbarer Verschraubung und Knickschutzfeder	41
Sicherheitskupplungen NW 7,4, Außengewinde, drehbar	173	Spiralschlauch, mit drehbarer Verschraubung und Knickschutzfeder, gewebeverstärkt	43
Sicherheitskupplungen NW 7,4, Edelstahl 1.4404, Außengewinde, drehbar	175	Spiralschlauch, ohne Anschlüsse	40
Sicherheitskupplungen NW 7,4, Edelstahl 1.4404, Innengewinde, drehbar	175	Spiralschlauch-Kupplung-Set	43
Sicherheitskupplungen NW 7,4, Edelstahl 1.4404, mit Schlauchtülle, drehbar	174	Spiralschlauch-Kupplung-Set mit Druckknopf-Sicherheitskupplung NW 7,4 und Steckniessel Stahl verzinkt	42
Sicherheitskupplungen NW 7,4, Innengewinde	172	Spiralschlauch-Kupplung-Set mit Schnellverschlusskupplung NW 7,6	44
Sicherheitskupplungen NW 7,6 »stream line«	178		
Sicherheitskupplungen NW 7,6 mit Schlauchtülle	179		
Sicherheitskupplungen NW 7,6, Außengewinde	177		
Sicherheitskupplungen NW 7,6, Innengewinde	178		

Spiralschlauch-Kupplung-Set mit Sicherheitskupplung NW 7,6	44	Stopfen 290, AG	491
Spiralschlauch-Kupplung-Set mit Standardkupplung	41	Stoppventile, Anschluss 2 und 3 als Steckanschluss	842
Spiralschlauch-Kupplung-Set mit Standardkupplung und Stecknippel Messing blank	42	Stoppventile, Anschluss 2 und 3 mit Innengewinde	842
Spiralschlauch-Pistolen-Set	73	Stoßdämpfer RB	1087
Sprühpistolen aus Kunststoff	76	Stoßminderer	549
Sprühpistolen mit Kunststoffbecher	76	stromlos geschlossen, (NC), direktgesteuert, 230 V, 50 Hz, für hohe Drücke	585, 594-595
Standarddüse (Kurzdüse) 1,5 mm	79	stromlos geschlossen, (NC), direktgesteuert, 230 V, 50 Hz, Standardausführung	584, 594
Standardmanometer (Kunst. / Anschl. hinten, zentrisch)	532	stromlos geschlossen, (NC), direktgesteuert, 24 V DC, für hohe Drücke	586, 596
Standardmanometer (Kunst. / Anschl. radial unten)	532	stromlos geschlossen, (NC), direktgesteuert, 24 V DC, Standardausführung	585-586, 595
Standardmanometer (Stahl / Anschl. hinten, zentrisch)	533	stromlos geschlossen, (NC), vorgesteuert, 230 V, 50 Hz	587, 597
Standardmanometer (Stahl / Anschl. radial unten)	533	stromlos geschlossen, (NC), vorgesteuert, 24 V DC	587
Standardmanometer mit Frontring Stahlblech schwarz, Anschluss hinten, zentrisch	534	stromlos geschlossen, (NC), vorgesteuert, 24 V DC Edelstahl	596
Standardmanometer mit Frontring Stahlblech verchromt, Anschluss hinten, zentrisch	534	stromlos geschlossen, 230V, 50 - 60Hz, direktgesteuert	582
Standardmanometer, Anschluss radial unten	535	stromlos geschlossen, 230V, 50 - 60Hz, interne Vorsteuerung	592
Standardmanometer, Dreikantfrontring, Stahl verchromt, Doppelskala bar/psi, Bügelbefestigung, Anschluss hinten, zentri.	535	stromlos geschlossen, 230V, 50 - 60Hz, zwangsgesteuert	583
Starre Verschraubung mit Knickschutzfeder	63	stromlos geschlossen, 24V DC (Gleichstrom), direktgesteuert	583
Stecker	92	stromlos geschlossen, 24V DC (Gleichstrom), interne Vorsteuerung	593
Steckerverstärker (zum direkten Anbau an das Ventil)	1065	stromlos geschlossen, 24V DC (Gleichstrom), zwangsgesteuert	584
Steckkupplungs-Muffe (Luft)	190-193	stromlos geschlossen, direktgesteuert, 230 V, 50 - 60 Hz	568, 574-575
Steckkupplungs-Muffe (Luft) mit Sicherung	190-191	stromlos geschlossen, direktgesteuert, 24 V DC (Gleichstrom)	568-569, 575
Steckkupplungs-Stecker (Luft)	193-197	stromlos geschlossen, vorgesteuert, 230 V, 50 - 60 Hz	572-573, 577-578
Stecknippel	254, 315	stromlos geschlossen, vorgesteuert, 24 V DC (Gleichstrom)	573, 578
Stecknippel, reduzierend	316	stromlos geschlossen, zwangsgesteuert, 230 V, 50 - 60 Hz	570, 576-577
Steckschloss	1071	stromlos geschlossen, zwangsgesteuert, 24 V DC (Gleichstrom)	571, 577
Steckverbinder	229	stromlos offen (NO), direktgesteuert, 24 V DC, für hohe Drücke	590
Steckverbinder, T-Form	230-231	stromlos offen (NO), direktgesteuert, 24 V DC, Standardausführung	588-589
Steckverbinder, Winkel 90°	230, 233	stromlos offen (NO), direktgesteuert, 24 V DC, Standardausführung VA	598
Steckverbinder, Y-Form	231	stromlos offen, (NO), direktgesteuert, 230 V, 50 Hz, für hohe Drücke	589
Steckverbindungen 45° mit Stecknippel	312	stromlos offen, (NO), direktgesteuert, 230 V, 50 Hz, für hohe Drücke VA	597
Steckverschluss Ø 20 mm – Ø 63 mm	511	stromlos offen, (NO), direktgesteuert, 230 V, 50 Hz, Standardausführung	588
Steckverschluss Ø 20 mm – Ø 63 mm mit Kondensatablass	511	stromlos offen, (NO), direktgesteuert, 230 V, 50 Hz, Standardausführung VA	598
Steckverschraubungen 45°, drehbar, Außengewinde konisch mit Gewindebeschichtung	280-281		
Steckverschraubungen 45°, drehbar, Außengewinde zylindrisch mit O-Ring	280		

stromlos offen, (NO), direktgesteuert, 24 V DC, für hohe Drücke	599	T-Reduzierstutzen, POM	395
stromlos offen, (NO), vorgesteuert, 230 V, 50 Hz	590-591, 599	T-Reduzierverbinder -POM	341
stromlos offen, (NO), vorgesteuert, 24 V DC	591, 600	T-Ringstücke	259
stromlos offen, direktgesteuert, 230 V, 50 - 60 Hz	569, 576	Tropfaufsatz »variobloc«	952
stromlos offen, direktgesteuert, 24 V DC (Gleichstrom)	570, 576	Tropfaufsatz HANSA	866
stromlos offen, vorgesteuert, 230 V, 50 - 60 Hz	574, 579	Tropfaufsatz Polycarbonat	1069-1070
stromlos offen, vorgesteuert, 24 V DC (Gleichstrom)	574, 579-580	Tropfaufsatz Metall	1069
stromlos offen, zwangsgesteuert, 230 V, 50 - 60 Hz	571	T-Schlauchverbindungen	384
stromlos offen, zwangsgesteuert, 24 V DC (Gleichstrom)	572	T-Schlauchverbindungen - Perfluoralkoxy (PFA)	390-391
Strömungsventil, Außengewinde oben	1107	T-Schlauchverbindungen - Polypropylen	387
Strömungsventil, Außengewinde unten	1107	T-Schlauchverbindungsstutzen, POM	395
T		T-Schwenkverschraubungen, Außengewinde zylindrisch mit O-Ring	367
T-Einschraubstutzen, Polyamid, Außengewinde konisch nach ISO 7-1	392	T-Steckverbindung Ø 20 mm – Ø 63 mm	518-519
T-Einschraubverschraubungen mit G-Außengewinde	382	T-Steckverbindung Ø 20 mm – Ø 63 mm mit integriertem Schwanenhals	519
T-Einschraubverschraubungen, Außengewinde konisch nach ISO 7-1	366, 450-451	T-Steckverbindung Ø 20 mm – Ø 63 mm mit integriertem Schwanenhals und Innengewinde	518
T-Einschraubverschraubungen, Außengewinde konisch nach ISO 7-1, Edelstahl	374	T-Steckverbindung Ø 80 mm/Ø 110 mm	523
T-Einschraubverschraubungen, drehbar, Außengewinde zylindrisch	354	T-Steckverbindung Ø 80 mm/Ø 110 mm mit integriertem Schwanenhals und reduziertem Abgang mit Innengewinde	522
T-Einschraubverschraubungen, drehbar, Außengewinde zylindrisch (M5 - nicht drehbar, ohne O-Ring)	367	T-Steckverbindung Ø 80 mm/Ø 110 mm mit reduziertem Abgang und Innengewinde	523
T-Einschraubverteiler	455-456	T-Steckverbindungen	253, 266, 307, 350
TL-Steckverschraubungen, drehbar, mini, paralleles Gewinde	271	T-Steckverbindungen, ein reduzierender Anschluss seitlich und in der Mitte	308
T-Mehrfachverteiler mit Außengewinde, konisch, mit Gewindebeschichtung, drehbar	301	T-Steckverbindungen, mini	273
T-Mehrfachverteiler mit Außengewinde, zylindrisch, mit O-Ring, drehbar	301	T-Steckverbindungen, reduzierend	308
T-Mehrfachverteiler mit Innensechskant, 4-fach, drehbar, Außengewinde zylindrisch mit O-Ring	256, 302	T-Steckverbindungen, reduzierend, mini	274
T-Mehrfachverteiler mit Innensechskant, 6-fach, drehbar, Außengewinde zylindrisch mit O-Ring	303	T-Steckverschraubungen mit Außensechskant, drehbar, Außengewinde zylindrisch mit O-Ring	264
T-Mehrfachverteiler mit Steckanschluss	311	T-Steckverschraubungen mit Innengewinde, drehbar	290-291
T-Mehrfachverteiler mit Steckanschluss, 3 reduzierende Abgänge	310	T-Steckverschraubungen mit Innensechskant, drehbar, Außengewinde zylindrisch mit O-Ring	249, 292-293
T-Mehrfachverteiler mit Stecknippel, 3-fach	314	T-Steckverschraubungen, drehbar, Außengewinde konisch	248, 348
T-Mehrfachverteiler, Innensechskant, 4-fach, drehbar, Außengewinde konisch, Gewindebeschichtung	302	T-Steckverschraubungen, drehbar, Außengewinde konisch mit Gewindebeschichtung	262, 290
T-Mehrfachverteiler, Innensechskant, 6-fach, drehbar, Außengewinde konisch, Gewindebeschichtung	303	T-Steckverschraubungen, drehbar, Außengewinde zylindrisch mit O-Ring	248, 262, 289, 348
T-Reduzierstücke, 3 x Innengewinde	463	T-Steckverschraubungen, drehbar, mini, paralleles Gewinde	270
		T-Steckverschraubungen, Innensechskant, drehbar, Außengewinde konisch, Gewindebeschichtung	293

T-Steckverschraubungen, Steckanschl. L-Form, drehbar, Außengewinde konisch, Gewindebe	292
T-Steckverschraubungen, Steckanschlüsse in L-Form, drehbar, Außengewinde zylindrisch mit O-Ring	249, 263, 291
T-Stücke 130, IG/IG/IG	484
T-Stücke 130, reduzierend, IG/IG/IG	485
T-Stücke 133, IG/AG/IG	485
T-Stücke 134, IG/IG/AG	486
T-Stücke, 3 x Innengewinde	462
T-Stücke, außen/außen/außen	467, 471
T-Stücke, außen/außen/innen	473
T-Stücke, außen/innen/außen	473
T-Stücke, innen/außen/innen	468, 472
T-Stücke, innen/außen/innen, Edelstahl	476
T-Stücke, innen/innen/außen	469, 472
T-Stücke, innen/innen/innen	468, 471
T-Stücke, innen/innen/innen, Edelstahl	476
T-Verbinder	341-342, 355, 366, 372, 399
T-Verbinder, Edelstahl	375
T-Verbinder, starr	378
T-Verschraubungen mit Alu-Hohlschraube, drehbar	377-378
T-Verschraubungen, allseitig Rohranschluss	450
T-Verteiler	456
T-Verteiler, 3 x innen, RP-Gewinde nach ISO 7-1	465

U

Umkehrbogen mit Steckverbinder	231
Unverlierbare Dichtringe aus PVC, Temperatur bis max. 70 °C	106
Unverwechselbare Einstecktüllen und Nippel NW 5	199
Unverwechselbare Einstecktüllen und Nippel NW 7,8	198
Unverwechselbare Schnellverschlusskupplungen NW 5	198
Unverwechselbare Schnellverschlusskupplungen NW 7,8	197

Ü

Überwurfmutter für Kegeltüllen	240-241
Überwurfmutter	369, 399-400, 451
Überwurfmutter - ES	434
Überwurfmutter - Messing	412
Überwurfmutter - Messing vernickelt	425

Überwurfmutter mit Knickschutzfeder	370
Überwurfmutter, Edelstahl	376
V	
Vakuumschalter	1108
Vakuumsensor, analoger Sensor	1106
Vakuumsensor, digitaler Sensor	1106
Ventilaustauschsatz	1042
Ventilscheiben für Ventilinsel HDM mit Anschluss 4 mm	799
Ventilscheiben für Ventilinsel HDM mit Anschluss 6 mm	799
Ventilscheiben für Ventilinsel HDM mit Anschluss 8 mm	800
Verbinder für Tecalan-Rohr	218-220
Verbindungselemente	993
Verbindungselemente "Sondergeräte"	1056
Verlängerungsdüsen	80
Verlängerungsrohr (ohne Düse) zur Verwendung mit Sicherheitsdüsen mit Anschluss 1/2"-27 UNS	86
Verlängerungsrohre für Basis-Blaspistolen	77
Verlängerungsstücke - Serie »value line«	427
Verlängerungsstücke, 2 x Innengewinde, zylindrisch - Messing vernickelt	423
Verlängerungsstücke, kurz, Außengewinde konisch, Innengewinde zylindrisch - Messing vernickelt	422-423
Verlängerungsstücke, kurz, zylindrisch - Messing vernickelt	422
Verlängerungsstücke, lang, zylindrisch - Messing vernickelt	423
Verschleißsteilesatz	929-932
Verschleißsteilesätze »multifix«	927
Verschleißsteilesatz für Druckregler, Trinkwasser (VST06..)	1041
Verschleißsteilesatz variobloc	954
Verschluss für Klauenkupplung	212
Verschlusskappe Ø 80 mm/Ø 110 mm	522
Verschlusskappen - Messing	413
Verschlusskappen - Messing vernickelt	424
Verschlusskappen (Druck max. 10 bar)	317
Verschlusskappen, 6-kant (G 3/4 bis G 2 = 8-kant)	443
Verschlusskappen, rund	442
Verschlussnippel, Messing, Innengewinde	200
Verschlussnippel, POM, Innengewinde	201
Verschlusschrauben - Serie »value line«	426

Verschlussschrauben mit Außensechskant	405, 418, 435	Verteiler mit 2 Schnellverschlusskupplungen NW 7,2, Messing, Außengewinde	143
Verschlussschrauben mit Außensechskant und Bund	406, 434-435	Verteiler mit 2 Schnellverschlusskupplungen NW 7,2, Messing, Innengewinde	143
Verschlussschrauben mit Innensechskant und Bund	404, 417, 436	Verteiler mit 2 Schnellverschlusskupplungen NW 7,2, Messing, mit Stecknippel NW 7,2- NW 7,8	144
Verschlussschrauben mit Innensechskant, mit O-Ring	418	Verteiler mit 3 Schnellverschlusskupplungen NW 7,2, Messing, Außengewinde	144
Verschlussschrauben mit Innensechskant, ohne Bund	404, 417, 436	Verteiler mit 3 Schnellverschlusskupplungen NW 7,2, Messing, Innengewinde	144
Verschlussschrauben mit Innensechskant, ohne Bund, R-Gewinde	405, 435	Verteiler mit 3 Schnellverschlusskupplungen NW 7,2, Messing, Stecknippel NW 7,2- NW 7,8	145
Verschlusstecker	255, 316, 355	Verteiler, 2fach und 3fach, Messing blank	458
Verschlusstopfen	344-345	Verteiler, 2fach, Messing vernickelt	457
Verschuss-Stopfen	234	Verteilerdosen mit Schnellverschlusskupplung NW 7,2, Messing blank	142-143
Verschussstopfen, 4-kant	441	Verteilerdosen mit Sicherheits-Druckknopfkupplung NW 7,4	174
Verschussstopfen, 6-kant	442	Verteilerleisten - integr. Kugelhähne	452
Verschussstopfen, inkl. NBR-O-Ring - Serie »value line«	426	Verteilerleisten, Abgänge beidseitig vorne und hinten	453
Verschraubungen 330, flach dichtend, IG/IG, mit NBR-Dichtung (NBR mit Aramidfasern)	492	Verteilerleisten, Abgänge einseitig vorne	452-453
Verschraubungen 331, flach dichtend, IG/AG, mit NBR-Dichtung (NBR mit Aramidfasern)	493	Verteilerstücke, Messing, mit 2 Abgängen	454
Verschraubungen 340, konisch dichtend, IG/IG	493	Verteilerstücke, Messing, mit 3 Abgängen	454
Verschraubungen 341, konisch dichtend, IG/AG	494	Verteilerstücke, Messing, mit 4 Abgängen	455
Verschraubungen Bogen 95, flach dichtend, IG/IG, ohne Dichtung	481	Vollautomatisches Ablassventil inkl. Adapter G 1/8	986
Verschraubungen Bogen 96, konisch dichtend, IG/IG	482	Vorfilter	856
Verschraubungen Bogen 97, flach dichtend, IG/AG, ohne Dichtung	482	Vorfilter mit Differenzdruckmanometer	1051
Verschraubungen Bogen 98, konisch dichtend, IG/AG	483	Vorfilter mit Metallbehälter	889, 914
Versorgungseinheiten »3-Kraft«	93	Vorfilter mit Polycarbonatbehälter	889, 912
Versorgungseinheiten »aircube«	92	Vorfilter mit Polycarbonatbehälter und Schutzkorb	913
Versorgungseinheiten »airkraft«	94	Vorfilter ohne Differenzdruckmanometer	1051-1052
Versorgungseinheiten »cube«	93	Vorhängeschloss	1070
Versorgungsleisten	785	Vorhängeschloss - Version 2	678
Versorgungsleisten Halter	786	Vorsteuerventil HANSA	867
Verteiler	859, 893, 949, 996, 1012	Vyon-Schalldämpfer	498
Verteiler - breite Ausführung	922		
Verteiler - schmale Ausführung	922	W	
Verteiler (zur Wandbefestigung), 5 Anschlüsse G 1/2	459	Wandhalterung	993
Verteiler 3-fach mit Druckschalter, HANSA PRO	877-878	Wandwinkel, aus Messing	101
Verteiler 4-fach, HANSA PRO	878	Wartungseinheit 2-teilig, manuellem/halbautomatisch Kondensatablass, Manometer, HANSA PRO	871
Verteiler für Wandbefestigung mit Schnellverschlusskupplungen NW 7,2, Messing	145	Wartungseinheit 3-teilig, manuellem/halbautomatisch Kondensatablass, Manometer, HANSA PRO	872

Wartungseinheit, dreiteilig Metallbehälter, Sichtrohr und Verbindungsele. zur Wandbefestigung, halbautomatisches Ablassv.	1004
Wartungseinheit, dreiteilig Metallbehälter, Sichtrohr und Verbindungsele. zur Wandbefestigung, vollautomatisches Ablassv.	999
Wartungseinheit, dreiteilig PC-Behälter, Schutzkorb und Verbindungsele. zur Wandbefestigung, halbautomatisches Ablassv.	992, 1003
Wartungseinheit, dreiteilig PC-Behälter, Schutzkorb und Verbindungsele. zur Wandbefestigung, vollautomatisches Ablassv.	1004-1005
Wartungseinheit, zweiteilig Metallbehälter, Sichtrohr Verbindungsele. zur Wandbefestigung, halbautomatisches Ablassventil	1001
Wartungseinheit, zweiteilig Metallbehälter, Sichtrohr Verbindungsele. zur Wandbefestigung, vollautomatisches Ablassventil	1002
Wartungseinheit, zweiteilig PC-Behälter, Schutzkorb Verbindungsele. zur Wandbefestigung, halbautomatisches Ablassv.	1000
Wartungseinheit, zweiteilig PC-Behälter, Schutzkorb Verbindungselement zur Wandbefestigung, vollautomatisches Ablassv.	1001-1002
Wartungseinheit, zweiteilig Polycarbonatbehälter und Verbindungsele. zur Wandbefestigung, halbautomatisches Ablassv.	991
Wartungseinheiten mit Metallbehälter und manuellem Ablassventil, Tropfaufsatz aus Metall	964-965
Wartungseinheiten mit Metallbehälter und manuellem Ablassventil, Tropfaufsatz Metall	967-968
Wartungseinheiten mit Polycarbonatbehälter und halbautomatischem Ablassventil	962-963, 965-966
Wartungseinheiten mit Polycarbonatbehälter, Schutzkorb und halbautomatischem Ablassventil	963-964, 966-967
Wartungseinheiten, 2-teilig mit Metallbehälter inkl. Sichtrohr und Tropfaufsatz Metall	935-936
Wartungseinheiten, 2-teilig mit Polycarbonatbehälter	934
Wartungseinheiten, 2-teilig mit Polycarbonatbehälter und Schutzkorb	935
Wartungseinheiten, 3-teilig mit Metallbehälter inkl. Sichtrohr und Tropfaufsatz Metall	937-938
Wartungseinheiten, 3-teilig mit Polycarbonatbehälter	936
Wartungseinheiten, 3-teilig mit Polycarbonatbehälter und Schutzkorb	937
Wartungseinheiten, dreiteilig mit Metallbehälter und Manometer, Tropfaufsatz Metall	958
Wartungseinheiten, dreiteilig mit Metallbehälter und Sichtrohr, Tropfaufsatz Metall	902
Wartungseinheiten, dreiteilig mit Metallbehälter und Tropfaufsatz aus Metall	884

Wartungseinheiten, dreiteilig mit Polycarbonatbehälter	883, 900
Wartungseinheiten, dreiteilig mit Polycarbonatbehälter und Manometer	957
Wartungseinheiten, dreiteilig mit Polycarbonatbehälter und Schutzkorb	901
Wartungseinheiten, dreiteilig, mit Polycarbonatbehälter, Schutzkorb und Manometer	847
Wartungseinheiten, Serie »ONE«, mit Druckschalter	989-990
Wartungseinheiten, Serie »ONE«, ohne Druckschalter	989
Wartungseinheiten, zweiteilig mit Metallbehälter und Manometer, Tropfaufsatz Metall	956
Wartungseinheiten, zweiteilig mit Metallbehälter und Sichtrohr, Tropfaufsatz Metall	899
Wartungseinheiten, zweiteilig mit Metallbehälter und Tropfaufsatz aus Metall	882
Wartungseinheiten, zweiteilig mit Polycarbonatbehälter	881, 897
Wartungseinheiten, zweiteilig mit Polycarbonatbehälter und Manometer	955
Wartungseinheiten, zweiteilig mit Polycarbonatbehälter und Schutzkorb	898
Wartungseinheiten, zweiteilig, mit Polycarbonatbehälter, Schutzkorb und Manometer	846
Wartungsstationen SAFETY, bestehend Kugelhahn inkl. Schalldämpfer, Anfahrventil und 2-tg. Wartungsein. inkl. Schließzyl.	904
Wartungsstationen SAFETY, bestehend Kugelhahn inkl. Schalldämpfer, Anfahrventil und Druckregler inkl. Schließzylinder	903
Wartungsstationen SAFETY, bestehend Kugelhahn inkl. Schalldämpfer, Anfahrventil und Filterregler inkl. Schließzylinder	903
Wartungsstationen SAFETY, bestehend Kugelhahn, Schalldämpfer, Anfahrventil, Druckregler	848
Wartungsstationen SAFETY, bestehend Kugelhahn, Schalldämpfer, Anfahrventil, Filterregler	848-849
Wartungsstationen SAFETY, Kugelhahn, Schalldämpfer, Anfahrventil, 2-tlg. Wartungseinheit	849
Wasserabscheider für 22mm-Rohr	101
Wasserabscheider für 28mm-Rohr	101
Wassersackrohr in Kreisform, mit Anschlusszapfen an der Druckentnahmesseite	556
Wassersackrohr in Kreisform, mit Schweißanschluss an der Druckentnahmesseite	555
Wassersackrohr in U-Form, mit Anschlusszapfen an der Druckentnahmesseite	555
Wassersackrohr in U-Form, mit Schweißanschluss an der Druckentnahmesseite	555

Wechselkontakt Bajonett	604
Werkstattschlauch Soft	56
Werkstattschlauch Soft - ölbeständig	57
Winkel 120, 45°, IG/IG	483
Winkel 121, 45°, IG/AG	484
Winkel 90, IG/IG, 90°	480
Winkel 90° zur Wandmontage	233
Winkel 92, IG/AG, 90°	480
Winkel 94, AG/AG, 90°	481
Winkel-Aufschraubverschraubungen	363-364, 401
Winkel-Aufschraubverschraubungen mit G-Innengewinde	382
Winkel-Einschraubstutzen, Polyamid, Außengewinde konisch nach ISO 7-1	392-393
Winkel-Einschraubversch., drehbar, Außengewinde zylindr., O-Ring (M5 - nicht drehbar, ohne OR)	362-363
Winkel-Einschraubverschraubung, Außengewinde konisch nach ISO 7-1	359
Winkel-Einschraubverschraubungen mit G-Außengewinde	381
Winkel-Einschraubverschraubungen, Außengewinde konisch	356
Winkel-Einschraubverschraubungen, Außengewinde konisch (ohne O-Ring)	400
Winkel-Einschraubverschraubungen, Außengewinde konisch Gewinde nach ISO 7-1	363
Winkel-Einschraubverschraubungen, Außengewinde konisch nach ISO 7-1	372, 449-450
Winkel-Einschraubverschraubungen, Außengewinde konisch nach ISO 7-1, Edelstahl	373
Winkel-Einschraubverschraubungen, drehbar, Außengewinde zylindrisch	356, 401
Winkel-Einschraubverschraubungen, drehbar, Außengewinde zylindrisch mit FKM O-Ring	364
Winkel-Einschraubverschraubungen, drehbar, Außengewinde zylindrisch mit O-Ring	340
Winkelklemmleiste für Steckverbinder	236
Winkel-Mini-Kugelhähne	633
Winkel-Schlauchverbindungen	384
Winkel-Schlauchverbindungen - Perfluoralkoxy (PFA)	390
Winkel-Schlauchverbindungen - Polypropylen	387
Winkel-Schlauchverbindungsstutzen, POM	394
Winkel-Schottverbindungen	385
Winkel-Schottverbindungen - Polypropylen	388
Winkel-Schwenkverschraubungen, Außengewinde zylindrisch	400
Winkel-Schwenkverschraubungen, Außengewinde zylindrisch mit O-Ring	364-365
Winkel-Schwenkverschraubungen, drehbar, Außengewinde zylindrisch	357
Winkelstücke 45°, innen/außen	462
Winkelstücke 45°, innen/innen	461
Winkelstücke 45°, innen/innen, RP-Gewinde nach ISO 7-1	464
Winkelstücke 90°, innen/außen	461
Winkelstücke 90°, innen/außen, IG: RP-Gewinde nach ISO 7-1, AG: R-Gewinde nach ISO 7-1	463-464
Winkelstücke 90°, innen/innen	460, 469
Winkelstücke 90°, innen/innen, RP-Gewinde nach ISO 7-1	464
Winkelstücke, außen/außen	466, 470
Winkelstücke, außen/außen, Edelstahl	474-475
Winkelstücke, außen/innen	467, 470
Winkelstücke, außen/innen, Edelstahl	475
Winkelstücke, innen/innen	466
Winkelstücke, innen/innen, Edelstahl	475
Winkelverbinder	340-341, 357, 365, 401-402
Winkelverbinder, Edelstahl	375
Winkelverbinder, reduzierend	365
Winkel-Verschraubungen - Perfluoralkoxy (PFA)	389
Winkel-Verschraubungen - Polypropylen	386
Winkel-Verschraubungen mit Alu-Hohlschraube, drehbar	377
Winkel-Verschraubungen, beiderseits Rohranschluss	449
Winkel-Verschraubungen, starr, Außengewinde konisch Gewinde nach ISO 7-1	377
Winkelverteiler 221, IG/IG/IG	487
X	
X-Steckverbindungen	253, 310
Y	
Y-Reduzierstutzen, POM	396
Y-Schlauchverbindungsstutzen, Winkel 90°, POM	396
Y-Steckverbindungen (Druck max. 10 bar)	309
Y-Steckverbindungen mit Stecknippel	313
Y-Steckverbindungen mit Stecknippel, mini	276
Y-Steckverbindungen mit Stecknippel, reduzierend	314

Y-Steckverbindungen mit Stecknippel, reduzierend, mini	275
Y-Steckverbindungen, mini	274
Y-Steckverbindungen, reduzierend (Druck max. 10 bar)	309
Y-Steckverbindungen, reduzierend, mini	274
Y-Steckverschraubungen, drehbar, Außengewinde konisch mit Gewindebeschichtung	294
Y-Steckverschraubungen, drehbar, Außengewinde zylindrisch mit O-Ring	294
Y-Stücke 220, IG/IG/IG	487
Y-Winkelsteckverschraubungen mit Außensechskant, drehbar, Außengewinde zylindrisch mit O-Ring	295
Y-Winkelsteckverschraubungen, Außensechskant, drehbar, Außengewinde konisch, Beschichtung	295
Y-Winkelsteckverschraubungen, drehbar, Innen- und Außengewinde zylindrisch, Beschichtung	296
Y-Winkelsteckverschraubungen, drehbar, Innen- und Außengewinde zylindrisch, mit O-Ring	296

Z

Zink-Spray	113
Zubehör	952-953
Zubehör - Kipphebelventile	839
Zubehör - Mini-MV 15 mm	794
Zubehör / Ersatzteile 3/2-, 5/2-Wegeventile	757
Zubehör »drukosep«	1059
Zubehör Druckschalter HANSA	866
Zubehör für Blaspistolen Aluminium-Druckguss vernickelt	85-86
Zubehör für Blaspistolen aus Kunststoff	85, 88
Zubehör für Druckluft- und Flüssigkeitspistole	87
Zubehör für Druckmessumformer für viskose und feststoffhaltige Medien, Nichtlinearität 0,2%	558
Zubehör für Kondensatableiter	1058
Zubehör für Proportional-Regelventil, digital	1060-1061
Zubehör für Typhoon Hochleistungs-Blaspistolen	87
Zubehör für Versorgungseinheit »3-Kraft« und »airkraft«	94-95
Zubehör für Versorgungseinheit »cube« und »aircube«	94
Zubehör lineonline	826-827
Zubehör/Ersatzteile für Luft-Luft-Druckverstärker (Booster) 1048-1049	
Zubehör/Ersatzteile für Wartungseinheit, Serie »ONE«	988
Zweihand-Sicherheitskonsolen, komplett	804
Zweihand-Sicherheitsventile, ohne Gehäuse	804

Zwischenflansch-Absperrklappe Ø 80 mm/Ø 110 mm	525
Zwischenflansch-Absperrklappen	653
Zwischenflansch-Absperrklappen, Stellantrieb doppelwirkend, min. Steuerdruck 5 bar	651-652
Zwischenflansch-Absperrklappen, Stellantrieb einfachwirkend - federschließend, min. Steuerdruck 5 bar	652
Zwischenplatten für Ventilinsel HDM	800
Zwischensegmente, Typ »Multi-Link«	153-154
Zwischenstücke für Messgerätehalter	556
Zwischenstützen	718







Produkte

Hydraulikschläuche



Schlauchleitungen in allen Nennweiten und für jedes Einsatzgebiet

Rohrleitungen



Präzisionsrohre nach DIN 2391, lieferbar als Einzelstück oder in Serie

Armaturenfertigung



Umfassendes Armaturenprogramm auf Lager, Sonderanfertigungen in kürzester Zeit

Verschraubungen



Vorrätig in vielfältigen Abmessungen und Formen; verfügbar in Stahl und Edelstahl

Kupplungen



Sofort vor Ort verfügbar: Kupplungen für jeden Einsatzzweck in Stahl und Edelstahl

Metall- & PTFE-Schläuche



Spezial-Schlauchleitungen für feste, flüssige und gasförmige Medien

Bälge & Kompensatoren



Umfassendes Lagerprogramm – schnelle Lieferung

Industrieschläuche



Schläuche, Nippel und Kupplungen für Industrieanwendungen in zahlreichen Branchen

Formschläuche



Zahlreiche Standardformate ab Lager, Sonderanfertigungen für alle Geometrien

Hydraulikzylinder

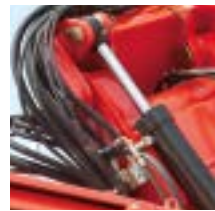

Standardprogramm zahlreicher Variationen, Sonderanfertigungen kurzfristig

Hydraulikkomponenten



Mehr als 4.500 Komponenten ab Lager – Bereitstellung einbaufertiger Gruppen

Aggregatebau



Innovative Lösungen in der hydraulischen Antriebs- und Steuerungstechnik

Hochdruckflansche



Alle gängigen Legierungen in zahlreichen Ausführungen auf Lager

Mess-Systeme



Umfangreiches Sortiment an Mess-Systemen für die Fluidtechnik

Befestigungstechnik



Lieferbare Werkstoffe: Polypyrolen, Polyamid, Vollgummi und Aluminium

Adapter



Großes Sortiment an Adaptern für optimale Strömungsverhältnisse

Dichtungen



Mehr als 8.000 verschiedene Dichtungssysteme auf Lager, Sonderanfertigungen kurzfristig verfügbar

Filtration



Filtertechnik sorgt für einen reibungslosen Einsatz Ihrer Anlagen und Maschinen

Dienstleistungen

Hydraulik Sofortservice



Flächendeckender mobiler Sofortservice – kostenlos erreichbar, rund um die Uhr

Fluid-Service



Kompetente Beratung und Ölpflege; Bereitstellung von Filteranlagen und -elementen

Industriemontage



Planmäßiger Einsatz zur Vermeidung unplanmäßiger Stillstandzeiten

Technische Beratung



Individuelle Lösungen exakt auf die Bedürfnisse unserer Kunden abgestimmt

Engineering/Projektierung



Projektierung von kompletten Hydrauliksystemen – alles aus einer Hand

Zylinderreparatur



Herstellerunabhängige Instandsetzung von Zylindern, Pumpen, Motoren und Ventilen

Werkstatt-Container



Mobile Werkstatt-Container für extreme Einsatzgebiete

Werk-in-Werk-Fertigung



Fertigungsstätte beim Kunden vor Ort – taktgenaue Verzahnung, kurze Reaktionszeiten

Kitting



Einbaufertige Montagesätze – individuell auf Kundenbedürfnisse abgestimmt

Kanban



Immer alles auf Lager – strukturierte Bevorratung beim Kunden vor Ort

Kundenschulung



Breitgefächertes Seminarprogramm rund um die Fluidtechnik, auch beim Kunden vor Ort

Schlauchcodierung



Ersatzteilbeschaffung mit X-CODE ohne Zeitverlust – eindeutig und schnell

Online-Shop



24/7 bequem einkaufen, 80.000 Artikel auf Lager: www.hansa-flex.com/shop





Katalog 1: Schlauchtechnik

 Schläuche	
 Schlaucharmaturen	
 Kupplungen	
 Messtechnik	



Katalog 2: Verbindungstechnik

 Rohrverschraubungen ISO 8434-1	 Befestigungstechnik
 Rohre	 Zubehör und Werkzeuge
 Adapter	
 Flansche	
 Kugelhähne	
 Messtechnik	



Katalog 3: Industrietechnik

 Schläuche	 Drucklufttechnik
 Schlaucharmaturen	 Fluidservice
 Kupplungen	 Zubehör und Werkzeuge
 Kugelhähne	
 Befestigungstechnik	
 Wassertechnik	



Metallschläuche

 Ringwellschläuche	 PTFE-Schläuche
 Wickelschläuche	 Kompensatoren
 Schlauchschutz	
 Informationen zu statischer Aufladung	
 Materialien im Lebensmittelbereich	
 PTFE-Schläuche	

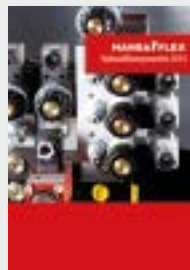

Hydraulikkomponenten

 Pumpen	 Filter
 Motoren	 Messgeräte
 Ventile	 700 bar
 Speicher	 Zylinder
 Kühler	 Aggregate
 Tanks	



Dichtungstechnik

 Hydraulikdichtungen	 Dichtungsprofile
 Pneumatikdichtungen	 Werkstoffdaten
 Dichtsätze und Messmittel	
 Statische Dichtungen	
 Flachdichtungen	
 Dichtungs-Sofortservice	



HANSA-FLEX AG
Zum Panrepel 44
28307 Bremen
Tel.: +49 421 489070
Fax: +49 421 4890748
info@hansa-flex.com